

ホームエレクターから時を越えて得た信頼を受け継ぐ、エレクターシェルフ ベーシックシリーズ

ERECTA BASIC SERIES



ERECTA BASIC SERIES

つとすとも
くもごも
る。にす、に

サイズやカラーが空間にフィットするインテリアは、私自身の心にもフィットする。
新しいワークスタイル・ライフスタイルは、自分らしくありたいもの。
長くそこにいてくれる友のような存在が、共に心地良い空間をつくってくれる。
ベーシックシリーズが、そんな自然体の「はたらく」「すごす」を演出してくれます。



「さびにくい」
長く寄り添い、ともにいる



国内有数のメッキ層を持ち、職人の技術を磨き続ける。
どこよりも高い耐食性で長く寄り添います。

長い時間を
ともに過ごす

「さまざまなカタチに」
自由に空間をともにつくる

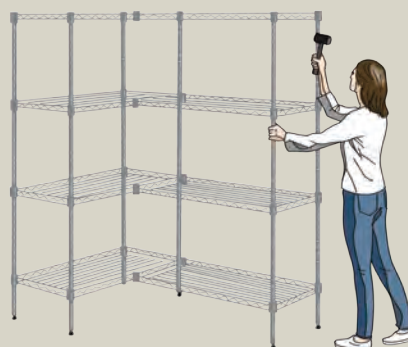

組み立ての自由度で私らしい空間に。場所を変えたら
パーツを増やして、違うカタチに。求められる空間を
ともにつくる。

空間に溶け込むこちよさ
フィットするカラーと素材



壁紙、床材などに溶け込むカラーや木天板を
用意し、空間こちよくフィットする。

こちよさを
ともにつくる

空間に溶け込むこちよさ
フィットするサイズ

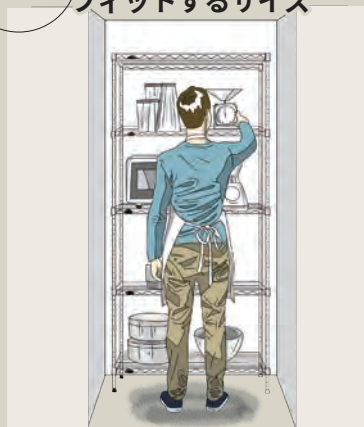

定番サイズの豊富さに加え、甲府工場でおオーダーでき、
スペースにこちよくフィットする。

Longlife



1974年 WIRE SHELF
1974年-75年頃に生産されたワイヤーシェルフ。
2023年まで商品陳列棚として使用。

昭和



平成



令和

1966 **ERECTA**



1994 *Home*
ERECTA



2023 **ERECTA**
BASIC SERIES

時を越えて得た信頼を受け継ぐ エレクターシェルフベーシックシリーズ

1966年からワイヤーシェルフを販売し続けるエレクター。写真は1974年頃に生産され、店舗で2023年まで使われていたエレクターシェルフスーパーシリーズ(旧スーパーエレクター)である。錆もほぼ無く什器として使われ続けられている“風格”は長年ユーザーを支えてきた歴史そのものだ。その品質を家庭用にスペックを合わせ、1994年にホームエレクターが誕生。2023年には家庭だけではなく、幅広く働く層を支えるエレクターシェルフベーシックシリーズとしてブランド名称を変更した。他社を圧倒する優れた品質はそのままに、働く場、生活の場を支え続ける。



ベーシックシリーズ

他社シェルフ

[72時間の塩水噴霧試験結果]

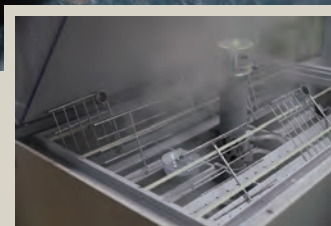

“長く支えるために”

72時間密閉槽内で塩水を霧状で充填させる厳格な自社耐食性試験を実施。厳しい環境下で各線材・溶接の耐食性を評価すると、エレクターシェルフは、ほぼ腐食した部分が見当たらず、他社シェルフよりも耐食性の高さが証明された。長い間働く場、生活の場を支え続けるのが、エレクターシェルフの使命。耐食性に妥協は許されない。

自社製品 ベーシックシリーズ



他社製品



※超深度顕微鏡システム約1,900倍で比較

ニッケル+クロム

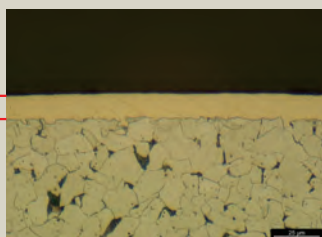

エレクターシェルフ線材表面処理画像

ニッケルのみ

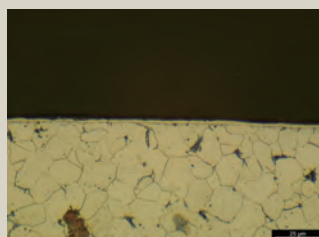

他社シェルフ線材表面処理画像

Quality



ワイヤーシェルフのパイオニアとしての揺るぎないプライド。甲府工場では熟練工と呼ばれるベテランの職人たちが、溶接や切断など、高い技術を要する作業を行い、若手を育成しながら品質の維持向上に努めている。縦方向と横方向のワイヤーを溶接する作業だけでも、棚板サイズに合わせた枠の固定からワイヤーの設置、マシンによるスポット溶接、バリを取るまで、職人の目によって入念な確認が行われる。「神は細部に宿る」。モノづくりにかける職人の魂が、ここには生きている。



Made in KOFU

専門性の高い製品は自社甲府工場

ステンレスポール「耐食性を高め、水平に保つ」

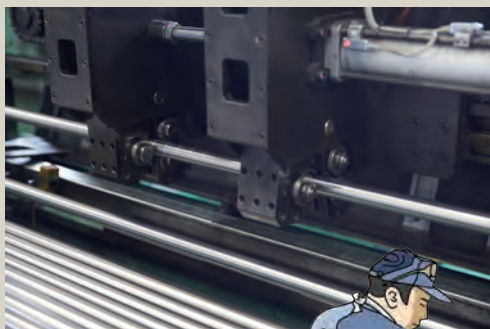

大型のグルーピングマシンでステンレスポールを持ち上げ、固定用のテーパを付けるための溝を25.4mmピッチで切っていく。同時にポールを垂直に矯正し、棚を水平に保ちやすくする。耐食性と水平度。安全に物を載せるノウハウがここにある。

P.35



オーダーシェルフ「あったら欲しい・サイズとカラー」



線材を1本1本治具に入れ込み溶接する、職人が丁寧に作り上げる「ハンドメイドシェルフ」。国内にワイヤーシェルフ専門工場を有すエレクトラーだから可能となる。

P.46

ウッドシェルフ
「デザインと機能を両立させる」

ウッドシェルフはこれまでの設計を一新した。従来の商品に比べ、カジュアル化と多機能化を図った。天板は木調で4種類のカラーにし、かつ耐荷重100kgを実現した。美しい造形は、甲府工場ですべットアップされ出荷される。

P.32

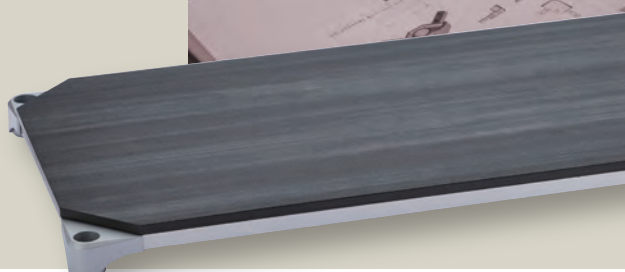

移動ストレージユニット 設置事例
 ガレージ脇のちょっとした空間を
 収納&クリエイティブスペースに有効活用。



吉祥寺、井の頭公園横の閑静な住宅街にあるインテリアデザイン事務所。その事務所のガレージ横にあるスペースで移動ストレージユニットを中心としたベーシックシリーズが使われている。
 設置の決め手となったのは3点。以前から使用していたベーシックシリーズをそのまま活用し、移動ストレージユニットを組み合わせることができた事。それによって約30%以上収納効率が上がる事。さらに業者に依頼して組み立てるなどの必要がない容易さだった。

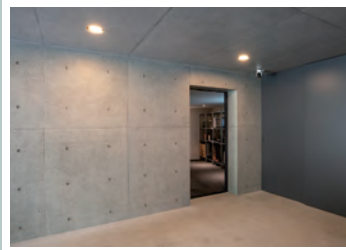

ガレージ脇のわずか11㎡のフリースペース



フリースペースから車への積載も容易に



実際に導入してみると、インテリアコーディネートで必要とするディスプレイ小物を効率よく収納できるだけでなく、出発前にPCで図面を確認できるワーキングスペースも確保できた。施主様曰く「通常であれば単なる物置だった場所が、効率よく収納しながら、出発前に頭の中を整理するクリエイティブな場所となった。」と話す。
 人目につかない場所こそ、自分らしくありたい。魅力的な空間作りへ。ワイヤーシェルフを超えた組み立て家具として、ベーシックシリーズが貢献している。



<取材協力>

Interior design mis
 東京都武蔵野市吉祥寺



BASIC for Working space



ウッドシェルフブラックウッド
シルバーフレーム B1836MBS1×5

ワイヤーシェルフ
B1836C1×4

ステンレスポール
B74PS2×4

ステンレスポール
B28PS2×2

ウッドシェルフ
天板ウォールナット
シルバーフレーム
B2448MWS1×1

3方クロスパークローム
B2448TWC×1



問われる新しい働き方、クリエイティブな発想。

新たな時代のワークスタイルは、想いをカタチにするフレキシブルなインテリアが相応しい。ベーシックシリーズは高さが調整可能。間口、奥行が豊富なバリエーションから選べる。空間に溶け込む多彩なカラー、木天板も用意し、自分らしい空間設計が可能。



ウッドシェルフ ウォールナット
シルバーフレーム
(B1848MWS63PS4)
W1200mm D450mm H1600mm
・B1848MWS1×4
・B63PS2×2
¥127,200

CLOSE
UP

健康に配慮した F★★★★仕様

シックハウス症候群のホルムアルデヒド低減の基準をクリアした F★★★★仕様のメラミン天板。トップ天板用はボールを通す穴を塞いだ、美しい外観。





各シェルフ
ワイヤーシェルフ ブラック
B1818B1×4
ブラックボール B63PB2×2
3方クロスバーブラック
B1818TWB×1



共有ファイルをレールで移動

移動ストレージユニットに共有ファイルや文房具を載せ、2人で共有。限られたスペースの有効活用と作業効率を高める新しい形。

各ウッドシェルフ天板用ホワイトウッド
ホワイトフレーム
(B1848MWHWD28PSWT)
W1200×D450×H713mm
・B1848MWHWD1×1
・3方クロスバーホワイト B1848TWW×1
・ボールホワイト H28PW2×2
¥43,000



CLOSE
UP

パーツはレールと
スライドローラーのみ。

載せる・降ろす作業時にシェルフを固定する、
足で踏み込むストッパー付き。ストッパーは
通路にはみ出さない安全設計。

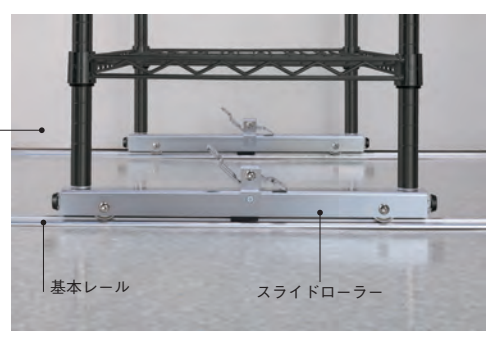

BASIC for Office

各シェルフ 6 台共にワイヤーシェルフクローム B1836C1×6
ステンレスポール B74PS2×2



スライドローラー
レール各種



幅 3,750mm
(900mm×450mm×1900mm 6段 6台)

(BIS150C183674U6D6)
ワイヤーシェルフ B1836C1×36
ステンレスポール B74PS2×12
スライドローラー B18SYRL×6
エンドレールセット B80SYEND×1
延長レールセット B40SYEX×1
B30SYEX×1

¥414,700

CLOSE
UP

空間に溶け込むカラーを選択可能。
定番色4色に加え、オーダー3色選択可能。

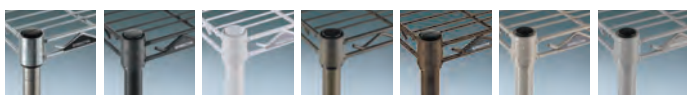

移動ストレージユニット

限られたスペースを有効活用。簡単に設置でき、レイアウトも自由自在。空間に溶け込むカラーバリエーションも豊富な収納ユニット。そこにあるスペースが、収納スペースに早変わり。収納効率、作業効率を共に高める。

CLOSE
UP

薬局など目に触れるオープンな場所でも違和感なく溶け込む収納ユニット。



SHELF styling ideas



ワイヤーシェルフ クローム
 〈B1836C63PS4〉
 W900 D450 H1600 mm
 ・ B1836C1 × 4
 ・ B63PS2 × 2
 ¥36,400



ウッドシェルフ ブラックウッド
 シルバーフレーム
 〈B1836MBS63PS4〉
 W900 D450 H1600 mm
 ・ B1836MBS1 × 4
 ・ B63PS2 × 2
 ¥110,000



ワイヤーシェルフ クローム
 〈B1860C63PS5〉
 W1500 D450 H1600 mm
 ・ B1860C1 × 5
 ・ B63PS2 × 2
 ¥69,000



ワイヤーシェルフ クローム
 〈B1848C63PS5〉
 W1200 D450 H1600 mm
 ・ B1848C1 × 5
 ・ B63PS2 × 2
 ¥52,000



ワイヤーシェルフ クローム
 〈B1848C63PS4〉
 W1200 D450 H1600 mm
 ・ B1848C1 × 4
 ・ B63PS2 × 2
 ¥44,000



ワイヤーシェルフワゴン ブラック
 〈BCS1436TWB〉
 W600 D350 H724 mm
 ・ B1424B1 × 2 ・ B1424TWB1 × 1
 ・ B26PB2 × 2 ・ BDRS75 × 1
 ・ BDR75 × 1
 ¥28,900





ヴィンテージエディション
ソリッドシェルフ

ソリッドシェルフ B1824VSLD1×5
ポール B74PVS2×2

ヴィンテージエディション
ワイヤーシェルフ

ワイヤーシェルフ B1824VSS1×5
ポール B74PVS2×2

ヴィンテージエディション
ウッドシェルフ

ウッドシェルフギッドシダー
B1824VWRS1×5
ポール B74PVS2×2



彩りを飾る。想いをのせる。

心地よいお店の空気感。
それぞれの想いを「彩り」として飾ることができる
ベーシックシリーズ。空間に溶け込むテイストで、
載せたものが際立つ。
ただモノを載せるのではない。仕入れたお気に入りの
雑貨をお客様に手に取って欲しい。自慢のパンを
美味しく見せたい。エレクターシェルフは様々な想
いをのせ続ける。

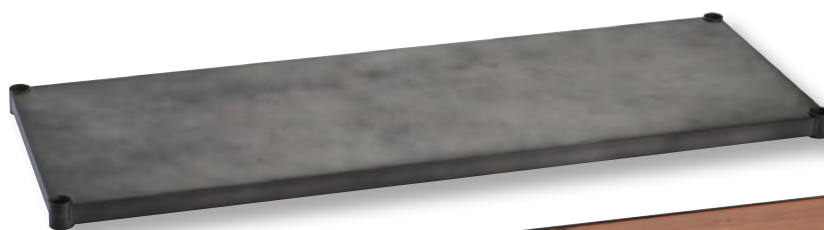

CLOSE
UP

空間を変えるヴィンテージ感

古木のような無垢材木天板、使い古した
ジーンズの様なエージング塗装が魅力。

調理小物もサッと手にとれる 「キッチンステーション」

トースターの上の調味料などをすぐに手に取れるから、
効率良い作業が可能。ワゴンを2台収納できるのも便利。



ボールブラック
B63PB2×1

ハーフシェルフ
B736B×3

ウッドシェルフラグッドシダー
B1836VWRS1×1

ワイヤーシェルフブラック B1818B1×3
ワイヤーシェルフ用アクリル板 B1818AB1×1
ボールブラック B28PB2×2
キャスター BDR50×1
キャスター BDRS50×1

ワイヤーシェルフブラック B1418B1×3
ワイヤーシェルフ用アクリル板 B1418AB1×1
ボールブラック B28PB2×2
キャスター BDR50×1
キャスター BDRS50×1

CLOSE
UP

小物を収納、ハーフシェルフ
調理小物などを飾りながら収納する。
自分らしい雰囲気づくりが可能。



ボールブラック
B32PB2×1

3方クロスバー
B1836TWB×1

記載価格はパーツのメーカー希望小売価格(税抜)の総額となります。製品には送料は含まれておりません。

BASIC SERIES 2024

オーダーシェルフ空間にフィットする心地良い、カラーとサイズ

置くものを引き立てる、空間に溶け込む3色のカラーをオーダー可能。サイズもオーダー可能で、空間にフィットする心地良さを実現する。



**ORDER SHELF_1
BROWN**

オーダーワイヤーシェルフ
ブラウン
W900 D450 H1600 mm
オーダーシェルフ
W900 D450mm ブラウン×4
オーダーポール
H1600mm ブラウン
2本×2セット



**ORDER SHELF_2
BEIGE**

オーダーワイヤーシェルフ
ベージュ
W900 D450 H1600 mm
オーダーシェルフ
W900 D450mm ベージュ×4
オーダーポール
H1600mm ベージュ
2本×2セット

SHELF styling ideas



ヴィンテージエディション
ソリッドシェルフ
〈B1836VSLD63PVS4〉
W900 D450 H1600 mm
・ B1836VSLD1×4
・ B63PVS2×2
¥67,200



ヴィンテージエディション
ウッドシェルフ
〈B1836VWRS63PVS4〉
W900 D450 H1600 mm
・ B1836VWRS1×4
・ B63PVS2×2
¥122,600



ORDER SHELF_3
GRAY

オーダーワイヤーシェルフ
グレー
W900 D450 H1600 mm
オーダーシェルフ
W900 D450mm グレー×4
オーダーポール
H1600mm グレー
2本×2セット



ウッドシェルフカート
ブラックウッド
〈BCS1836BB1B2〉
W900 D450 H1090 mm
・ BCS1836BB1B2
¥55,700

BASIC for Clinic & Pharmacy



清潔感のある、溶け込むシェルフ

清潔感が問われるクリニックや薬局では、爽やかなホワイトシェルフがよく似合う。働きやすい導線の確保には、奥行が狭いコンパクトなシェルフが活躍する。さりげなく働く場を支え続け、働く人に寄り添う。

CLOSE
UP

ワイヤーシェルフ上の細かな積載物はアクリル板をワイヤーシェルフの上に置くだけで、積載物が安定する。



CLOSE
UP

シェルフの転倒を防ぐために

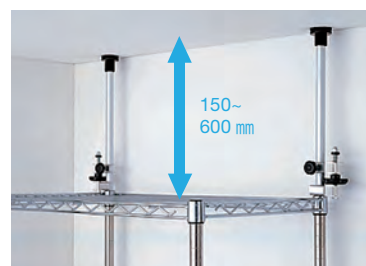

シェルフのボール上部に取り付け、天井の面にテンションを与えることにより、シェルフの転倒を防止する。



セーフティポスト
BSFP

ポールホワイト
B74PW2×3

ワイヤーシェルフ
ホワイト
B1836W1×1

ハンガーレール
ホワイト
BA118W×3

ワイヤーシェルフ
ホワイト
B1824W1×5

3方クロスバーホワイト
B1836TWW1×1

作業と収納を両立させる

作業スペースと収納スペースを一つのユニットに集約。診察スペースの有効活用を可能にする。働きやすい空間へカスタマイズする。

SHELF styling ideas



ハーフシェルフホワイト
B736W×1

ウッドシェルフナチュラルウッド
ホワイトフレーム
B1836MNW1×1



ワイヤーシェルフ ホワイト
(B1836W63PW4)
W900 D450 H1600 mm
・ B1836W1×4
・ B63PW2×2
¥36,400



ウッドシェルフ ナチュラル
シルバーフレーム
(B1836MNS63PS4)
W900 D450 H1600 mm
・ B1836MNS1×4
・ B63PS2×2
¥110,000

BASIC for Living

窓から差し込む光が、
余白あるリビングを照らす。

余計なノイズをそぎ落とし、シンプルでモダンに。非日常を求め、生活感をそぎ落とした空間へ。そこには究極な機能美が形になった、ベーシックシリーズウッドシェルフが相応しい。コーナー部のアルミダイカストが美しい造形。シンプルモダンな空間にフィットする。

ポールブラック
B63PB2×2

ウッドシェルフブラックウッド
ブラックフレーム
B1836MBB1×4



SHELF styling ideas

CLOSE
UP

ブラックはマットな仕上がり



家電や家具と調和する、艶の抑えた
マットな仕上げ。



ウッドシェルフウォールナット
ブラックフレーム
(B1836W63PW4)

W900 D450 H1600 mm
・ B1836MWB1×4
・ B63PB2×2

¥110,000



ワイヤーシェルフブラック
B1848B1×1
ワイヤーシェルフ専用アクリル板
B1848AB1×1

ポールブラック
B74PB2×4

ワイヤーシェルフブラック
B1848B1×1

ワイヤーシェルフブラック
B1824B1×10

壁面収納はオープンに

オーディオを好きな高さに置きたい。お気に入りの小物を飾りたい。自由に組めるベーシックシリーズだからこそ飾る、収納することの両立が可能だ。



ワイヤーシェルフブラック
(B1836B63PB4)
W900 D450 H1600 mm
・ B1836B1×4
・ B63PB2×2
¥36,400



ウッドシェルフ
ウォールナット
ブラックフレーム
B1848MWB1×1



CLOSE
UP

美しい造形

アルミダイカストで作られた
コーナー部分は直線と曲線が合
いまった美しい造形。

BASIC for Bedroom & Closet

シンプルな空間こそ、際立つ個性。

ホワイトカラーのシンプルな空間は、置いてある小物がアクセントに。壁面と同色に溶け込むシェルフに飾る植物などは、あたかも浮いているような演出となる。



ポールホワイト
B74PW2×2

ウッドシェルフホワイト
ホワイトフレーム
B1836MWHW×6



CLOSE UP

ワイヤーシェルフをコネクターでL字に連結。
連結させる側のポールが不要だから物の出し入れがスムーズ。

ワイヤーシェルフ
ホワイト
B1848W1×2

アドオンシェルフ
コネクター
B9995C×2

ハンガーパイプ
BF1180×1

フック
BFC×1

CLOSE UP

ハンガーレールにフックを付けて小物をぶら下げる。

ワイヤーシェルフにも取り付け可能な専用フック。

ハンガーレール
ホワイト
BA118W×1

ワイヤーシェルフ
ホワイト
B1260W1×7

ワイヤーシェルフ用
アクリル板
B1260AB1×7

ポールホワイト
B74PW2×3

無駄なスペースが クローゼットに早変わり

お出かけの前に服や小物全てが揃うクローゼット。
部屋の角の無駄なスペースを有効活用し、収納スペースに。

SHELF styling ideas



ウッドシェルフ ナチュラル
ホワイトフレーム
(B1836MNW63PW4)
W900 D450 H1600 mm
・ B1836MNW1×4
・ B63PW2×2
¥110,000



ウッドシェルフ ホワイト
ホワイトフレーム
(B1836MWHW63PW4)
W900 D450 H1600 mm
・ B1836MWHW1×4
・ B63PW2×2
¥110,000

BASIC for Vintage Style



クローゼットバー
B1836VCL×1

ポールヴィンテージ
B74PVS2×4

ワイヤーシェルフ
B1824VSS1×2

ウッドシェルフ
ラギッドシダー
B1824VWRS1×1

ウッドシェルフラギッドシダー
B1836VWRS1×1

ソリッドシェルフ
B1848VSLD1×1

3 方クロスバー
B1824VTWS×1

ワゴン部
ソリッドシェルフ
B1824VSLD1×1
ワイヤーシェルフ
B1824VSS1×2
ポールヴィンテージ
B26PVS 2×2
キャスター
BDR75×1
BDRS75×1

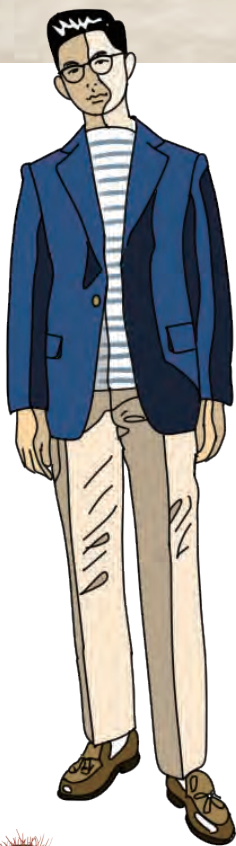

長年使い古したジーンズのような 個性や味わい

ハンドメイドで塗装することで色ムラが生まれ、
ヴィンテージ感を表現。無垢材のウッドシェルフは古木のような風合いで、お気に入りのジーンズのような親しみあるインテリアになる。



CLOSE
UP

あえてムラを残した塗装で、年月を経たような風合いのソリッドシェルフ。無骨なインダストリアルインテリアに似合う重厚感が魅力。

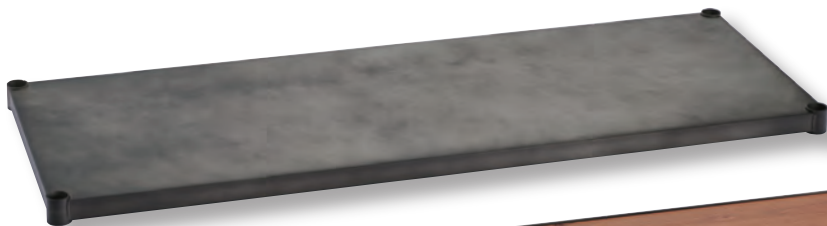



ワードローブ
(B1848VCLWR)
W1200 D450 H1600mm
・ B1848VSS1×1
・ 1848VCL×1
・ B63PVS2×2
¥27,800



ワーキング・ソリッド
(B1848T24WT)
W1765 D450 H1600mm
・ 1848VSLD1×1・B1848VTWS×1
・ B1824VSLD1×2・B1824VSS1×1
・ B28PVS2×1・B63PVS2×2
¥68,200





スペースラック
ホワイト
(BSR02)
W300 D450 H1435 mm
・ B1218W1×5
・ B1218AB1×5
・ B54PW2×2
・ BDR50×1
・ BDRS50×1
¥43,600



スペースラック
クローム
(BSR01)
W300 D450 H1435 mm
・ B1218C1×5
・ B1218AB1×5
・ B54PS2×2
・ BDR50×1
・ BDRS50×1
¥43,600



キッチンラック
ホワイト
(BKR02)
W600 D450 H1600 mm
・ B1824W1×3
・ B1824TWW×1
・ B63PW2×2
¥31,300



キッチンラック
ブラック
(BKR03)
W600 D450 H1600 mm
・ B1824B1×3
・ B1824TWB×1
・ B63PB2×2
¥31,300



キッチンラック
クローム
(BKR01)
W600 D450 H1600 mm
・ B1824C1×3
・ B1824TWC×1
・ B63PS2×2
¥31,300



オールシーズンクローゼット
(B1824X2VCL1)
W1165 D450 H1900 mm
・ B1824VCL×3 ・ B1824VTWS×1
・ B1824VSLD1×1 ・ B74PVS2×3
¥54,600



ワーキングテーブル
ヴィンテージウッドシェルフ
(B1848VWTRS)
W1200 D450 H700 mm
・ B1848VWRS1×1
・ B1848VTWS×1 ・ B28PVS2×2
¥39,000



ローボード
ヴィンテージソリッドシェルフ
(B1848VLBSD)
W1200 D450 H450 mm
・ B1848VSLD1×2
・ B18PVS2×2
¥39,000

Parts list

パーツリスト



パーツの選び方 ————— P.24

ワイヤーシェルフ ————— P.26

ウッドシェルフ ————— P.31

オプションパーツ ————— P.35

ヴィンテージエディション — P.41

 ・ワイヤーシェルフ ——— P.42

 ・ウッドシェルフ ——— P.43

 ・ソリッドシェルフ ——— P.43

オーダーシェルフ ————— P.46

カート ————— P.51

Features



QUALITY

甲府工場生産

山梨県甲府市内のエレクター甲府工場で、ベーシックシリーズの一部を生産。精度が求められるボールやウッドシェルフを自社工場で完結。業務用で培ったノウハウを海外生産にも活かしています。

グリーン購入法適合商品



SAFETY

品質検査の徹底

エレクター甲府工場で培ったノウハウを海外生産拠点とも共有し、エレクターブランドの品質を維持。受け入れ時の品質検査を徹底し、溶接のバリが無いかなど細かく検査します。

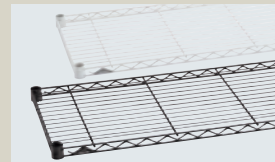

COLOR

周囲に溶け込むシェルフ

壁紙・床材や乗せるものに馴染む、マットな仕上げのホワイト・ブラックカラーを定番色に採用。長く寄り添うシェルフだからこそ、働く場、生活の場に溶け込むことを重視しています。



DESIGN

飽きのこない普遍性

品質・機能共に長く使えるシェルフへ。部分的なデザインにもこだわりを持たせ、飽きのこない工夫がされています。ウッドシェルフのコーナーはアルミダイキャスト。エッジの美しいカットは象徴的です。



F★★★★★

ホルムアルデヒド対策

シックハウス症候群の原因物質の一つとされるホルムアルデヒドの放散量の少ないものを選定しており、日本工業規格（JIS）に基づくF★★★★基準をクリアした天板をウッドシェルフで採用しています。



VARIATION

理想の空間を創り上げる

理想の空間を創り上げるために用意されたパーツの数々。連結パーツやキャスター、転倒防止パーツなどあらゆるニーズに対応します。



INTERIOR

インダストリアルな空間を

カフェ・店舗什器・家庭内インテリア全般に定着した、ヴィンテージテイストのインダストリアルインテリア。置くだけで空気感を変えるインテリアシェルフを「ヴィンテージエディション」にてご用意しています。



ORDER SHELF

甲府ハンドメイド・シェルフ

国内にワイヤーシェルフ専門工場を有すエレクターだから出来るオーダーシェルフ。職人が1本の線材からシェルフが出来るまで、ハンドメイドで作成します。

ベーシックシリーズは幅広い働く場・生活の場で貢献するエレクターシェルフのベーシックモデルです。汎用性の高さが魅力。カラーバリエーションも多く、インテリア性の高さもあり、多くの働く場・生活の場に溶け込みます。スーパーシリーズと比較し、価格帯はリーズナブルでありながら、最低限求められる耐食性・耐荷重といったエレクターワークオリティを備えています。

ERECTA SUPER SERIES

厨房・研究施設・工場など、より耐食性が必要とされる過酷な温度下でのご使用や重量物を搬送のご使用では、スーパーシリーズが最適です。総合カタログ 48ページの「スーパーシリーズの選び方」をご確認下さい。

エレクターシェルフ ベーシックシリーズの選び方

1
シェルフの
ベースを組み立てる

シェルフとポール、カラーを選ぶ P.28

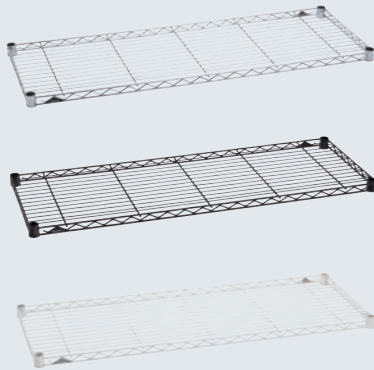

2
個性あるシェルフ・
パーツを追加する

インテリア性を高める



ウッドシェルフを追加する

P.32

引き出し式の棚

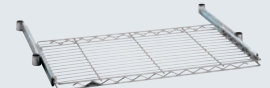

スライディングシェルフを追加する

P.38

棚下の空間利用



3方クロスバーを追加する

P.37

積載物の安定に

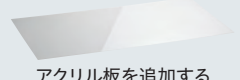

アクリル板を追加する

P.36

4段・5段など
わかりやすい
組み合わせを選ぶ

組み合わせ事例から選ぶ P.29

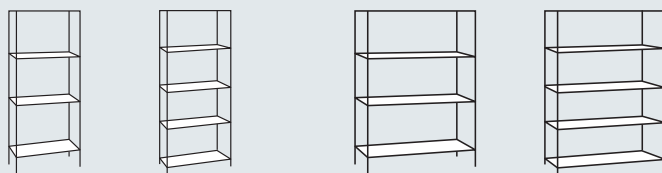
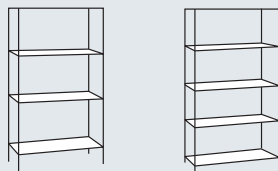

Vintage
Edition
ヴィンテージ
エディション

ヴィンテージインテリアの様な
風合いある空間を
ご希望の方に。

古き良きインダストリアルデザインの魅力はそのままに、より現代のインテリアに取り入れやすいデザインにアレンジ。あえてムラを残した塗装で、年月を経たような風合いを醸し出し、味わい深く、重厚感のある空間を演出することができます。 P.42



オーダー承ります

定番サイズに無いサイズとカラーはエレクターの職人にお任せください。

Made in KOFU オーダーシェルフ

ワイヤーシェルフのパイオニアだからこそ日本国内に専門工場を有し続け、細かなユーザーのニーズに応え続けます。唯一無二の職人によるハンドメイドシェルフを甲府からお届けします。

P.46



より使いやすい棚に
パーツを追加する

棚と棚の連結に



転倒防止に



パーツを追加する (他パーツも多数あり)

P.35

キャスター・
アジャスター
を追加する



キャスターを追加する

P.36



アジャスターを追加する

P.36

Size Order

Shelf (棚)

538 バリエーション

ワイヤーシェルフの間口サイズは450~1500mm、奥行サイズは300~600mmまで、25mm刻みでサイズオーダー可能です。ポストの高さは1インチ(25.4mm)刻みで300~1900mmまで(クロームタイプは2510mmまで)オーダーすることができます。

狭い隙間にもびったり収まり、高さ調整やシステムの拡張も自在なので、空間やインテリアに合わせて思い通りのレイアウトができます。

Color Order

カラー

6 バリエーション

定番色のクローム・ブラック・ホワイトに加え、働く場、生活の場を問わず、どのような空間でも調和するカラーを選択。カラーは艶を抑えたマットな仕上げとしました。甲府工場の職人が塗装ブースで塗料を吹きかけ完成するハンドメイドシェルフです。



クローム



ブラック



ホワイト



ブラウン



ベージュ



グレー

BASIC SERIES 移動ストレージユニット NEW

限られたスペースを有効活用。簡単に設置でき、レイアウトも自由自在。空間に溶け込むカラーバリエーションも豊富な収納ユニット。

簡単に設置でき、レイアウトも自由に変更できる収納ユニット。

施工が要らず、レールを組み合わせるだけで、限られたスペースを有効活用できます。サイズも豊富でカラーも7色から選べるので、様々な空間にフィットします。 P.52



WIRE SHELF

時代の変化にも揺るがないベーシックライン



組立式

Chrome



耐荷重
135kg / 棚1段

ワイヤーシェルフ (クローム) 4段
外寸 : W1200×D450×H1600mm

特長 FEATURES

- 高度な溶接技術により精度を高め、寸法安定性に優れます。
- 汎用性の高いパーツを用意し、万能型シェルフとして様々な用途に対応。
- 棚1段あたり135kgの耐荷重。
- 線材の切断面に面取り加工を施し、安全性に配慮。
- 間口1500mm、奥行450mm、600mmのワイヤーシェルフには補強用スネークが入ります。

仕様 SPECIFICATIONS

部位 / 仕様	材質等
ポールキャップ	ポリエチレン製
ポール	SUS430ステンレス製(ステンレス) スチール・エポキシコーティング仕上げ(ブラック・ホワイト)
固定方式	テーパー固定方式 (ABS樹脂) ボルトやナットは不要でプラスチックハンマー1本で組み立てられます。 棚と柱は、テーパーで確実に結合し、重量がかかればかかるほど固定強度が増します。
棚板高さ調整	25.4mmピッチ 25.4mmピッチの溝ごとに高さ調整可能。 収納物の変更、棚板の増減も自在です。
棚板 スチール製	クロームメッキ・クリアコーティング仕上げ(クローム) スチール・エポキシコーティング仕上げ (ブラック・ホワイト)
耐荷重	135kg / 棚1段 ※垂直荷重(等分布)
ポール脚部	ネジサイズ:W3/8 ダイカストナット:亜鉛ダイカスト アジャストボルト:ナイロン樹脂 シェルフを水平に微調整可能なアジャストボルト付き。 アジャストボルトの調整範囲:最大10mm

互換性 COMPATIBILITY

ベーシックシリーズの同一サイズであれば、下記の棚板との併用が可能です。



ウッドシェルフ



ヴィンテージエディション

寸法図 DIMENSIONAL DRAWING

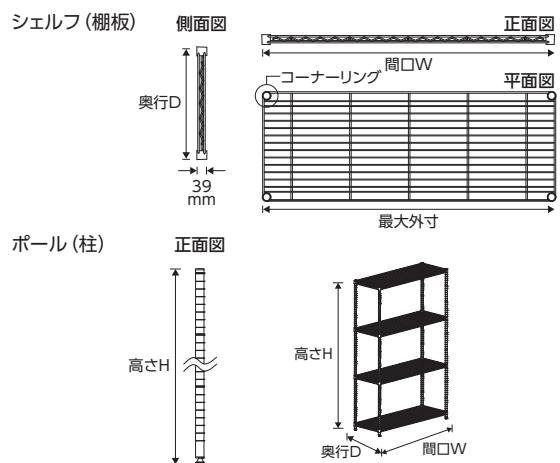

※ポール間の内寸は間口寸法から61mm、
コーナーリング間の内寸は72mm引いた寸法になります。

オプションパーツ OPTIONAL PARTS

多彩なオプションパーツにより、機能性をさらに高めます。 **P.35**



3方クロスバー **P.37**



ディバイダー **P.40**



セーフティポスト **P.39**



アドオンシェルフコネクター **P.40**



キャスター各種 **P.36**



シェルフ
金属製

ベーシック
シリーズ

パーツの
選び方

ワイヤー
シェルフ

ウッド
シェルフ

オプション
パーツ

ヴィンテージ
エディション
ワイヤーシェルフ

ヴィンテージ
エディション
ウッドシェルフ

ヴィンテージ
エディション
ソリッドシェルフ

ヴィンテージ
エディション
オプションパーツ

オーダー
シェルフ

カート

移動ストレージ
ユニット

マットなカラーで空間に溶け込みます。

Black



耐荷重
135kg / 棚1段

ワイヤーシェルフ(ブラック) 4段
外寸: W1200×D450×H1600mm

White



耐荷重
135kg / 棚1段

ワイヤーシェルフ(ホワイト) 4段
外寸: W1200×D450×H1600mm

オーダー承ります

定番サイズに無いサイズとカラーはエレクターの職人にお任せください。

Made in KOFU
オーダーシェルフ

ワイヤーシェルフのパイオニアだからこそ日本国内に専門工場を有し続け、細かなユーザーのニーズに応え続けます。唯一無二の職人によるハンドメイドシェルフを甲府からお届けします。

P.46



ワイヤーシェルフサイズ展開 SIZE EXPANSION

※1枚の価格です。

奥行 (mm)	間口 (mm)	450	600	750	900	1200	1500
300	重量	1.5kg	1.9kg	2.2kg	2.5kg	3.2kg	3.9kg
	●クローム	B1218C1 ¥3,300	B1224C1 ¥4,200	B1230C1 ¥4,900	B1236C1 ¥5,400	B1248C1 ¥6,900	B1260C1 ¥9,500
	●ブラック	-	-	-	-	-	-
	○ホワイト	B1218W1 ¥3,300	B1224W1 ¥4,200	B1230W1 ¥4,900	B1236W1 ¥5,400	B1248W1 ¥6,900	B1260W1 ¥9,500
	重量	1.6kg	2.0kg	2.3kg	2.7kg	3.4kg	4.1kg
	●クローム	B1418C1 ¥3,400	B1424C1 ¥4,300	B1430C1 ¥5,100	B1436C1 ¥5,600	B1448C1 ¥7,100	B1460C1 ¥10,200
350	●ブラック	B1418B1 ¥3,400	B1424B1 ¥4,300	B1430B1 ¥5,100	B1436B1 ¥5,600	B1448B1 ¥7,100	-
	○ホワイト	B1418W1 ¥3,400	B1424W1 ¥4,300	B1430W1 ¥5,100	B1436W1 ¥5,600	B1448W1 ¥7,100	B1460W1 ¥10,200
	重量	1.9kg	2.4kg	2.8kg	3.2kg	4.0kg	6.1kg
	●クローム	B1818C1 ¥3,500	B1824C1 ¥5,100	B1830C1 ¥5,900	B1836C1 ¥6,100	B1848C1 ¥8,000	B1860C1 ¥11,400
	●ブラック	B1818B1 ¥3,500	B1824B1 ¥5,100	B1830B1 ¥5,900	B1836B1 ¥6,100	B1848B1 ¥8,000	-
	○ホワイト	B1818W1 ¥3,500	B1824W1 ¥5,100	B1830W1 ¥5,900	B1836W1 ¥6,100	B1848W1 ¥8,000	B1860W1 ¥11,400
450	重量	-	2.9kg	3.3kg	3.9kg	4.8kg	7.2kg
	●クローム	-	B2424C1 ¥6,500	B2430C1 ¥6,900	B2436C1 ¥7,400	B2448C1 ¥9,100	B2460C1 ¥13,400
	●ブラック	-	B2424B1 ¥6,500	B2430B1 ¥6,900	B2436B1 ¥7,400	B2448B1 ¥9,100	-
	○ホワイト	-	B2424W1 ¥6,500	B2430W1 ¥6,900	B2436W1 ¥7,400	B2448W1 ¥9,100	B2460W1 ¥13,400



※クロームはテーパードスリプブラック付き。
ブラックはテーパードスリプカラー用ブラック付き。
ホワイトはテーパードスリプカラー用クリア付き。

ワイヤーシェルフ用アクリル板サイズ展開 SIZE EXPANSION

奥行 (mm)	間口 (mm)	450用 (1枚入り)	600用 (1枚入り)	750用 (1枚入り)	900用 (1枚入り)	1200用 (1枚入り)	1500用 (1枚入り)*
300用		B1218AB1 ¥2,300	B1224AB1 ¥2,800	B1230AB1 ¥3,300	B1236AB1 ¥3,700	B1248AB1 ¥4,800	B1260AB1 ¥5,500
350用		B1418AB1 ¥2,500	B1424AB1 ¥3,200	B1430AB1 ¥3,500	B1436AB1 ¥4,200	B1448AB1 ¥5,000	B1460AB1 ¥5,800
450用		B1818AB1 ¥2,700	B1824AB1 ¥3,500	B1830AB1 ¥4,200	B1836AB1 ¥4,400	B1848AB1 ¥5,800	B1860AB1 ¥7,000
600用		-	B2424AB1 ¥4,600	B2430AB1 ¥5,000	B2436AB1 ¥5,500	B2448AB1 ¥6,800	B2460AB1 ¥7,900

※ W1500mmのみ間口中央で分割されたセパレートタイプとなります。
※詳細は P.36 をご参照ください。

ポールサイズ展開 SIZE EXPANSION

高さ (mm)	300 (2本入り)	450 (2本入り)	650 (2本入り)	700 (2本入り)	730 (2本入り)	800 (2本入り)	1000 (2本入り)	1200 (2本入り)	1400 (2本入り)	1600 (2本入り)	1900 (2本入り)	2200 (2本入り)
カラー												
重量 (2本)	0.6kg	0.7kg	1.0kg	1.1kg	1.1kg	1.2kg	1.6kg	1.7kg	2.1kg	2.4kg	2.8kg	3.2kg
●ステンレス (SU5430)	B12PS2 ¥2,600	B18PS2 ¥3,600	B26PS2 ¥4,500	B28PS2 ¥4,500	B29PS2 ¥4,900	B32PS2 ¥4,900	B40PS2 ¥5,100	B48PS2 ¥5,500	B54PS2 ¥5,800	B63PS2 ¥6,000	B74PS2 ¥6,800	B86PS2 ¥7,600
●ブラック	B12PB2 ¥2,600	B18PB2 ¥3,600	B26PB2 ¥4,500	B28PB2 ¥4,500	B29PB2 ¥4,900	B32PB2 ¥4,900	B40PB2 ¥5,100	B48PB2 ¥5,500	B54PB2 ¥5,800	B63PB2 ¥6,000	B74PB2 ¥6,800	-
○ホワイト	B12PW2 ¥2,600	B18PW2 ¥3,600	B26PW2 ¥4,500	B28PW2 ¥4,500	B29PW2 ¥4,900	B32PW2 ¥4,900	B40PW2 ¥5,100	B48PW2 ¥5,500	B54PW2 ¥5,800	B63PW2 ¥6,000	B74PW2 ¥6,800	-
実寸 (mm)	300	452	656	706	732	808	1011	1214	1392	1595	1900	2205

※詳細は P.35 をご参照ください。

組合せ・オプション

スライディングシェルフ P.32

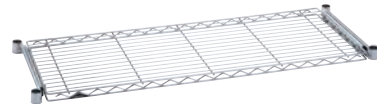

ウッドシェルフ P.32



ハンガーレール P.37



キャスター P.36



3方クロスバー P.37



ディバイダー 他 P.40

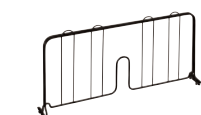

シェルフ 組み合わせ価格表 COMBINATION PRICE LIST

奥行 300mm シリーズ		シェルフ (棚板) サイズ/間口 W × 奥行 D						
ポール(柱)	寸法 (mm)		W450 × D300	W600 × D300	W750 × D300	W900 × D300	W1200 × D300	W1500 × D300
	重量 (2本)	重量	1.5kg	1.9kg	2.2kg	2.5kg	3.2kg	3.9kg
3段 H1000 (実寸 1011)	1.6kg	●クローム	B1218C40PS3	B1224C40PS3	B1230C40PS3	B1236C40PS3	B1248C40PS3	B1260C40PS3
		○ホワイト	B1218W40PW3	B1224W40PW3	B1230W40PW3	B1236W40PW3	B1248W40PW3	B1260W40PW3
			¥20,100	¥22,800	¥24,900	¥26,400	¥30,900	¥38,700
H1200 (実寸 1214)	1.7kg	●クローム	B1218C48PS3	B1224C48PS3	B1230C48PS3	B1236C48PS3	B1248C48PS3	B1260C48PS3
		○ホワイト	B1218W48PW3	B1224W48PW3	B1230W48PW3	B1236W48PW3	B1248W48PW3	B1260W48PW3
			¥20,900	¥23,600	¥25,700	¥27,200	¥31,700	¥39,500
4段 H1400 (実寸 1392)	2.1kg	●クローム	B1218C54PS4	B1224C54PS4	B1230C54PS4	B1236C54PS4	B1248C54PS4	B1260C54PS4
		○ホワイト	B1218W54PW4	B1224W54PW4	B1230W54PW4	B1236W54PW4	B1248W54PW4	B1260W54PW4
			¥24,800	¥28,400	¥31,200	¥33,200	¥39,200	¥49,600
H1600 (実寸 1595)	2.4kg	●クローム	B1218C63PS4	B1224C63PS4	B1230C63PS4	B1236C63PS4	B1248C63PS4	B1260C63PS4
		○ホワイト	B1218W63PW4	B1224W63PW4	B1230W63PW4	B1236W63PW4	B1248W63PW4	B1260W63PW4
			¥25,200	¥28,800	¥31,600	¥33,600	¥39,600	¥50,000
5段 H1900 (実寸 1900)	2.8kg	●クローム	B1218C74PS5	B1224C74PS5	B1230C74PS5	B1236C74PS5	B1248C74PS5	B1260C74PS5
		○ホワイト	B1218W74PW5	B1224W74PW5	B1230W74PW5	B1236W74PW5	B1248W74PW5	B1260W74PW5
			¥30,100	¥34,600	¥38,100	¥40,600	¥48,100	¥61,100
H2200 (実寸 2205)	3.2kg	●クローム	B1218C86PS5	B1224C86PS5	B1230C86PS5	B1236C86PS5	B1248C86PS5	B1260C86PS5
			¥31,700	¥36,200	¥39,700	¥42,200	¥49,700	¥62,700

段数を増やした/減らした場合の価格は、P.28ワイヤーシェルフサイズ展開表の1枚の価格を加・減算してください。

奥行 350mm シリーズ		シェルフ (棚板) サイズ/間口 W × 奥行 D						
ポール(柱)	寸法 (mm)		W450 × D350	W600 × D350	W750 × D350	W900 × D350	W1200 × D350	W1500 × D350
	重量 (2本)	重量	1.6kg	2.0kg	2.3kg	2.7kg	3.4kg	4.1kg
3段 H1000 (実寸 1011)	1.6kg	●クローム	B1418C40PS3	B1424C40PS3	B1430C40PS3	B1436C40PS3	B1448C40PS3	B1460C40PS3
		●ブラック	B1418B40PB3	B1424B40PB3	B1430B40PB3	B1436B40PB3	B1448B40PB3	-
			B1418W40PW3	B1424W40PW3	B1430W40PW3	B1436W40PW3	B1448W40PW3	B1460W40PW3
			¥20,400	¥23,100	¥25,500	¥27,000	¥31,500	¥40,800
H1200 (実寸 1214)	1.7kg	●クローム	B1418C48PS3	B1424C48PS3	B1430C48PS3	B1436C48PS3	B1448C48PS3	B1460C48PS3
		●ブラック	B1418B48PB3	B1424B48PB3	B1430B48PB3	B1436B48PB3	B1448B48PB3	-
			B1418W48PW3	B1424W48PW3	B1430W48PW3	B1436W48PW3	B1448W48PW3	B1460W48PW3
			¥21,200	¥23,900	¥26,300	¥27,800	¥32,300	¥41,600
4段 H1400 (実寸 1392)	2.1kg	●クローム	B1418C54PS4	B1424C54PS4	B1430C54PS4	B1436C54PS4	B1448C54PS4	B1460C54PS4
		●ブラック	B1418B54PB4	B1424B54PB4	B1430B54PB4	B1436B54PB4	B1448B54PB4	-
			B1418W54PW4	B1424W54PW4	B1430W54PW4	B1436W54PW4	B1448W54PW4	B1460W54PW4
			¥25,200	¥28,800	¥32,000	¥34,000	¥40,000	¥52,400
H1600 (実寸 1595)	2.4kg	●クローム	B1418C63PS4	B1424C63PS4	B1430C63PS4	B1436C63PS4	B1448C63PS4	B1460C63PS4
		●ブラック	B1418B63PB4	B1424B63PB4	B1430B63PB4	B1436B63PB4	B1448B63PB4	-
			B1418W63PW4	B1424W63PW4	B1430W63PW4	B1436W63PW4	B1448W63PW4	B1460W63PW4
			¥25,600	¥29,200	¥32,400	¥34,400	¥40,400	¥52,800
5段 H1900 (実寸 1900)	2.8kg	●クローム	B1418C74PS5	B1424C74PS5	B1430C74PS5	B1436C74PS5	B1448C74PS5	B1460C74PS5
		●ブラック	B1418B74PB5	B1424B74PB5	B1430B74PB5	B1436B74PB5	B1448B74PB5	-
			B1418W74PW5	B1424W74PW5	B1430W74PW5	B1436W74PW5	B1448W74PW5	B1460W74PW5
			¥30,600	¥35,100	¥39,100	¥41,600	¥49,100	¥64,600
H2200 (実寸 2205)	3.2kg	●クローム	B1418C86PS5	B1424C86PS5	B1430C86PS5	B1436C86PS5	B1448C86PS5	B1460C86PS5
			¥32,200	¥36,700	¥40,700	¥43,200	¥50,700	¥66,200

段数を増やした/減らした場合の価格は、P.28ワイヤーシェルフサイズ展開表の1枚の価格を加・減算してください。

●シェルフを組み立てる際は、必ずシェルフ(棚板)を2枚以上ご使用ください。 ●転倒には十分に注意してご使用ください。

シェルフ
金属製

ベーシック
シリーズ

パーツの
選び方

ワイヤー
シェルフ

ウッド
シェルフ

オプション
パーツ

ヴァンテージ
エディション
ワイヤーシェルフ

ヴァンテージ
エディション
ウッドシェルフ

ヴァンテージ
エディション
ソリッドシェルフ

ヴァンテージ
エディション
オプションパーツ

オーダー
シェルフ

カート

移動
ユニット

奥行 **450mm** シリーズ シェルフ (棚板) サイズ/間口 W × 奥行 D

ポール(柱)	寸法(mm)		W450×D450	W600×D450	W750×D450	W900×D450	W1200×D450	W1500×D450
	重量(2本)	重量	1.9kg	2.4kg	2.8kg	3.2kg	4.0kg	6.1kg
3段 H1000 (実寸 1011)	1.6kg	●クローム	B1818C40PS3	B1824C40PS3	B1830C40PS3	B1836C40PS3	B1848C40PS3	B1860C40PS3
		●ブラック	B1818B40PB3	B1824B40PB3	B1830B40PB3	B1836B40PB3	B1848B40PB3	-
		○ホワイト	B1818W40PW3	B1824W40PW3	B1830W40PW3	B1836W40PW3	B1848W40PW3	B1860W40PW3
			¥20,700	¥25,500	¥27,900	¥28,500	¥34,200	¥44,400
3段 H1200 (実寸 1214)	1.7kg	●クローム	B1818C48PS3	B1824C48PS3	B1830C48PS3	B1836C48PS3	B1848C48PS3	B1860C48PS3
		●ブラック	B1818B48PB3	B1824B48PB3	B1830B48PB3	B1836B48PB3	B1848B48PB3	-
		○ホワイト	B1818W48PW3	B1824W48PW3	B1830W48PW3	B1836W48PW3	B1848W48PW3	B1860W48PW3
			¥21,500	¥26,300	¥28,700	¥29,300	¥35,000	¥45,200
4段 H1400 (実寸 1392)	2.1kg	●クローム	B1818C54PS4	B1824C54PS4	B1830C54PS4	B1836C54PS4	B1848C54PS4	B1860C54PS4
		●ブラック	B1818B54PB4	B1824B54PB4	B1830B54PB4	B1836B54PB4	B1848B54PB4	-
		○ホワイト	B1818W54PW4	B1824W54PW4	B1830W54PW4	B1836W54PW4	B1848W54PW4	B1860W54PW4
			¥25,600	¥32,000	¥35,200	¥36,000	¥43,600	¥57,200
4段 H1600 (実寸 1595)	2.4kg	●クローム	B1818C63PS4	B1824C63PS4	B1830C63PS4	B1836C63PS4	B1848C63PS4	B1860C63PS4
		●ブラック	B1818B63PB4	B1824B63PB4	B1830B63PB4	B1836B63PB4	B1848B63PB4	-
		○ホワイト	B1818W63PW4	B1824W63PW4	B1830W63PW4	B1836W63PW4	B1848W63PW4	B1860W63PW4
			¥26,000	¥32,400	¥35,600	¥36,400	¥44,000	¥57,600
5段 H1900 (実寸 1900)	2.8kg	●クローム	B1818C74PS5	B1824C74PS5	B1830C74PS5	B1836C74PS5	B1848C74PS5	B1860C74PS5
		●ブラック	B1818B74PB5	B1824B74PB5	B1830B74PB5	B1836B74PB5	B1848B74PB5	-
		○ホワイト	B1818W74PW5	B1824W74PW5	B1830W74PW5	B1836W74PW5	B1848W74PW5	B1860W74PW5
			¥31,100	¥39,100	¥43,100	¥44,100	¥53,600	¥70,600
5段 H2200 (実寸 2205)	3.2kg	●クローム	B1818C86PS5	B1824C86PS5	B1830C86PS5	B1836C86PS5	B1848C86PS5	B1860C86PS5
			¥32,700	¥40,700	¥44,700	¥45,700	¥55,200	¥72,200

段数を増やした/減らした場合の価格は、P.28ワイヤーシェルフサイズ展開表の1枚の価格を加・減算してください。

奥行 **600mm** シリーズ シェルフ (棚板) サイズ/間口 W × 奥行 D

ポール(柱)	寸法(mm)		W600×D600	W750×D600	W900×D600	W1200×D600	W1500×D600
	重量(2本)	重量	2.9kg	3.3kg	3.9kg	4.8kg	7.2kg
3段 H1000 (実寸 1011)	1.6kg	●クローム	-	B2424C40PS3	B2430C40PS3	B2436C40PS3	B2448C40PS3
		●ブラック	-	B2424B40PB3	B2430B40PB3	B2436B40PB3	B2448B40PB3
		○ホワイト	-	B2424W40PW3	B2430W40PW3	B2436W40PW3	B2448W40PW3
			¥29,700	¥30,900	¥32,400	¥37,500	¥50,400
3段 H1200 (実寸 1214)	1.7kg	●クローム	-	B2424C48PS3	B2430C48PS3	B2436C48PS3	B2448C48PS3
		●ブラック	-	B2424B48PB3	B2430B48PB3	B2436B48PB3	B2448B48PB3
		○ホワイト	-	B2424W48PW3	B2430W48PW3	B2436W48PW3	B2448W48PW3
			¥30,500	¥31,700	¥33,200	¥38,300	¥51,200
4段 H1400 (実寸 1392)	2.1kg	●クローム	-	B2424C54PS4	B2430C54PS4	B2436C54PS4	B2448C54PS4
		●ブラック	-	B2424B54PB4	B2430B54PB4	B2436B54PB4	B2448B54PB4
		○ホワイト	-	B2424W54PW4	B2430W54PW4	B2436W54PW4	B2448W54PW4
			¥37,600	¥39,200	¥41,200	¥48,000	¥65,200
4段 H1600 (実寸 1595)	2.4kg	●クローム	-	B2424C63PS4	B2430C63PS4	B2436C63PS4	B2448C63PS4
		●ブラック	-	B2424B63PB4	B2430B63PB4	B2436B63PB4	B2448B63PB4
		○ホワイト	-	B2424W63PW4	B2430W63PW4	B2436W63PW4	B2448W63PW4
			¥38,000	¥39,600	¥41,600	¥48,400	¥65,600
5段 H1900 (実寸 1900)	2.8kg	●クローム	-	B2424C74PS5	B2430C74PS5	B2436C74PS5	B2448C74PS5
		●ブラック	-	B2424B74PB5	B2430B74PB5	B2436B74PB5	B2448B74PB5
		○ホワイト	-	B2424W74PW5	B2430W74PW5	B2436W74PW5	B2448W74PW5
			¥46,100	¥48,100	¥50,600	¥59,100	¥80,600
5段 H2200 (実寸 2205)	3.2kg	●クローム	-	B2424C86PS5	B2430C86PS5	B2436C86PS5	B2448C86PS5
			¥47,700	¥49,700	¥52,200	¥60,700	¥82,200

段数を増やした/減らした場合の価格は、P.28ワイヤーシェルフサイズ展開表の1枚の価格を加・減算してください。

ご購入前の注意事項

- シェルフ(棚板)とポール(柱)を組み付けるテーパーダスリーブは、シェルフ(棚板)と同梱されています。また、ポール(柱)に組み付けるアクセサリパーツにも同梱されています。
- ベーシックシリーズのポール(柱)をカットすることはできません。
- シェルフ(棚板)に取り付けるパーツの中には、ワイヤーシェルフのみにご使用いただけるパーツもあります。事前にご確認ください。
- シェルフ(棚板)に若干の個体差が見られる場合がございます。
- 個体差もあり、シェルフがテーパーダスリーブに若干入りにくい場合がございますが、物品棚の機能として問題ありません。
- 樹脂製品を載せて長期ご使用になる場合は、表面塗装がはがれたり変色することがあります。
- 本カタログの記載寸法は、外寸に影響のあるキャスト、フロアプロテクトアジャスター、セーフティポストを除く、組み合わせ時の最大寸法外寸(呼び寸)です。それらを含めると記載寸法より大きくなります。



ホームエレクターとベーシックシリーズの互換性に関して

モデルチェンジ前のホームエレクターはベーシックシリーズと同じモジュールで構成されており、互換性があります。ホームエレクターをご使用の方で、追加購入をご希望の方は同サイズをお求めください。コーナーリング、三角マークなどデザインの変更は各ページにてご確認ください。また、ホワイト、ブラック色はホームエレクターに比べ、艶を抑えたマットな仕上がりになっています。ウィンテージシリーズはウィンテージエディションとなり、コーナーリングデザインのみの変更となります。

●シェルフを組み立てる際は、必ずシェルフ(棚板)を2枚以上ご使用ください。 ●転倒には十分に注意してご使用ください。



Wood Shelf

WOOD SHELF

耐久性と美しさを兼ね備えたモダンシェルフ。
天板は健康に配慮したF★★★★仕様。



組み立て式 F★★★★



ウッドシェルフ 4段
外寸：W1200mm D450mm H1600mm

特長 FEATURES

- シックハウス症候群のホルムアルデヒド低減の基準をクリアしたF★★★★仕様のメラミン天板。
- コーナーダイカストを塞いだ天板用シェルフをご用意。(W1200×D600mm、W1200×D450mm)
- 棚1段あたり100kgの耐荷重。

仕様 SPECIFICATIONS

部位/仕様	材質等
ボールキャップ	ポリエチレン製
ボール	ステンレス:SUS430ステンレス製 ブラック、ホワイト:スチール・エポキシコーティング仕上げ
固定方式	テーパー固定方式(ABS樹脂) ボルトやナットは不要でプラスチックハンマー1本で組み立てられます。 棚と柱は、テーパーで確実に結合し、重量がかかればかかるほど固定強度が増します。
棚板高さ調整	25.4mmピッチ 25.4mmピッチの溝ごとに高さ調整可能。 収納物の変更、棚板の増減も自在です。
棚板	棚板 表面:メラミン化粧板 芯材パーティクルボード 側面:PVC フレーム:アルミ(フレーム部アルマイト、コーナー部アクリル塗装)
耐荷重	100kg/棚1段 ※垂直荷重(等分布)
ボール脚部	ネジサイズ:W3/8 ダイカストナット:亜鉛ダイカスト アジャストボルト:ナイロン樹脂 ラックを水平に微調整可能なアジャストボルト付き。 アジャストボルトの調整範囲:最大10mm

互換性 COMPATIBILITY

ベーシックシリーズの同一サイズであれば、下記の棚板との併用が可能です。



ワイヤーシェルフ



ヴィンテージエディション

寸法図 DIMENSIONAL DRAWING

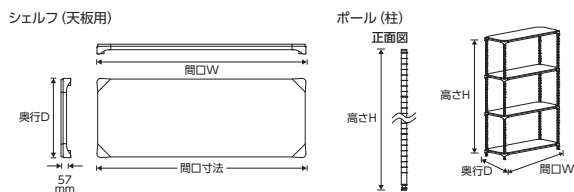

※ボール間の内寸は間口寸法から61mmを引いた寸法になります。

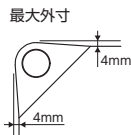

※ウッドシェルフの最大外寸は間口・奥行とも表記サイズより8mmプラスになります。

オプションパーツ OPTIONAL PARTS

多彩なオプションパーツにより、機能性をさらに高めます。 [P.35](#)



3方クロスバー [P.37](#)

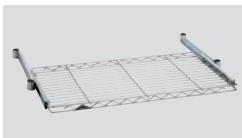

スライディングシェルフ [P.38](#)



セーフティポスト [P.39](#)



キャスター各種 [P.36](#)



アジャスター [P.36](#)

シルバーフレーム シェルフサイズ展開 棚板用

※1枚入り。

奥行 (mm)	間口 (mm)				
	600 (実寸608)	750 (実寸758)	900 (実寸908)	1200 (実寸1208)	
450 (実寸458)	重量	5.2kg	6.2kg	7.1kg	8.9kg
	●ウォールナット	B1824MWS1 ¥20,100	B1830MWS1 ¥23,000	B1836MWS1 ¥24,500	B1848MWS1 ¥28,800
	●ナチュラル	B1824MNS1 ¥20,100	B1830MNS1 ¥23,000	B1836MNS1 ¥24,500	B1848MNS1 ¥28,800
	○ホワイト	B1824MWS1 ¥20,100	B1830MWS1 ¥23,000	B1836MWS1 ¥24,500	B1848MWS1 ¥28,800
	●ブラック	B1824MBS1 ¥20,100	B1830MBS1 ¥23,000	B1836MBS1 ¥24,500	B1848MBS1 ¥28,800
	重量	-	-	8.9kg	10.7kg
	●ウォールナット	-	-	B2436MWS1 ¥29,000	B2448MWS1 ¥34,000
	●ナチュラル	-	-	B2436MNS1 ¥29,000	B2448MNS1 ¥34,000
600 (実寸608)	重量	-	-	8.9kg	10.7kg
	●ウォールナット	-	-	B2436MWS1 ¥29,000	B2448MWS1 ¥34,000
	●ナチュラル	-	-	B2436MNS1 ¥29,000	B2448MNS1 ¥34,000
	○ホワイト	-	-	B2436MWS1 ¥29,000	B2448MWS1 ¥34,000
	●ブラック	-	-	B2436MBS1 ¥29,000	B2448MBS1 ¥34,000
	重量	-	-	8.9kg	10.7kg
	●ウォールナット	-	-	B2436MWS1 ¥29,000	B2448MWS1 ¥34,000
	●ブラック	-	-	B2436MBS1 ¥29,000	B2448MBS1 ¥34,000



ウォールナット



ナチュラル

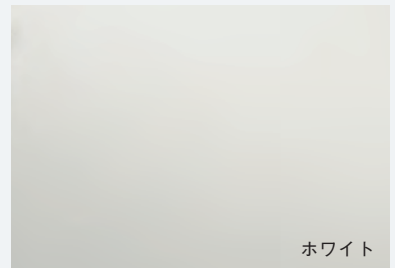

ホワイト



ブラック

ホワイトフレーム シェルフサイズ展開 棚板用

※1枚入り。

奥行 (mm)	間口 (mm)				
	600 (実寸608)	750 (実寸758)	900 (実寸908)	1200 (実寸1208)	
450 (実寸458)	重量	5.2kg	6.2kg	7.1kg	8.9kg
	●ナチュラル	B1824MNW1 ¥20,100	B1830MNW1 ¥23,000	B1836MNW1 ¥24,500	B1848MNW1 ¥28,800
	○ホワイト	B1824MWHW1 ¥20,100	B1830MWHW1 ¥23,000	B1836MWHW1 ¥24,500	B1848MWHW1 ¥28,800
	重量	-	-	8.9kg	10.7kg
600 (実寸608)	重量	-	-	8.9kg	10.7kg
	●ナチュラル	-	-	B2436MNW1 ¥29,000	B2448MNW1 ¥34,000
	○ホワイト	-	-	B2436MWHW1 ¥29,000	B2448MWHW1 ¥34,000
	重量	-	-	8.9kg	10.7kg

ボールの最上部に取り付ける場合、ボール実寸から約12mm高くなります。※テーパの種類のページ下をご参照ください。※製品に個体差があるためサイズに若干差異が生じる可能性があります。

ブラックフレーム シェルフサイズ展開 棚板用

※1枚入り。

奥行 (mm)	間口 (mm)				
	600 (実寸608)	750 (実寸758)	900 (実寸908)	1200 (実寸1208)	
450 (実寸458)	重量	5.2kg	6.2kg	7.1kg	8.9kg
	●ウォールナット	B1824MWB1 ¥20,100	B1830MWB1 ¥23,000	B1836MWB1 ¥24,500	B1848MWB1 ¥28,800
	●ブラック	B1824MBB1 ¥20,100	B1830MBB1 ¥23,000	B1836MBB1 ¥24,500	B1848MBB1 ¥28,800
	重量	-	-	8.9kg	10.7kg
600 (実寸608)	重量	-	-	8.9kg	10.7kg
	●ウォールナット	-	-	B2436MWB1 ¥29,000	B2448MWB1 ¥34,000
	●ブラック	-	-	B2436MBB1 ¥29,000	B2448MBB1 ¥34,000
	重量	-	-	8.9kg	10.7kg

ボールの最上部に取り付ける場合、ボール実寸から約12mm高くなります。※テーパの種類のページ下をご参照ください。※製品に個体差があるためサイズに若干差異が生じる可能性があります。

※表面（ホワイト以外）は天然木の様なエンボス加工（凸凹あり）となっています。

シェルフ組合せイメージ



※シルバーフレームとブラックフレームはテーパードスリーブカラー用ブラック付き。
ホワイトフレームはテーパードスリーブカラー用クリア付き。

シェルフ
金属製
ベーシック
シリーズ

パーツの
選び方

ワイヤー
シェルフ

ウッド
シェルフ

オプション
パーツ

ヴィンテージ
エディション
ワイヤーシェルフ

ヴィンテージ
エディション
ウッドシェルフ

ヴィンテージ
エディション
ソリッドシェルフ

ヴィンテージ
エディション
オプションパーツ

オーダー
シェルフ

カート

移動ストレージ
ユニット

ベーシックシリーズウッドシェルフ

シルバーフレーム トップ天板用サイズ展開 ※1枚入り。

奥行 (mm)	間口 (mm)	1200 (実寸1208)	
		重量	
450 (実寸458)		●ウォールナット	B1848MWSD1 ¥28,800
		●ナチュラル	B1848MNSD1 ¥28,800
		○ホワイト	B1848MWHSD1 ¥28,800
		●ブラック	B1848MBSD1 ¥28,800
600 (実寸608)		●ウォールナット	B2448MWSD1 ¥34,000
		●ナチュラル	B2448MNSD1 ¥34,000
		○ホワイト	B2448MWHSD1 ¥34,000
		●ブラック	B2448MBSD1 ¥34,000

ボールの最上部に取り付ける場合、ボール実寸から約15mm 高くなります。
※製品に個体差があるためサイズに若干差異が生じる可能性があります。
※テーパーの種類はページ下をご参照ください。



トップ天板用はボールを通す穴が塞がっている仕様。外観の美しさを実現しました。

トップ天板用は付属の工具を用いて、ボールキャップを外した上で組み立ててください。

ホワイトフレーム トップ天板用サイズ展開 ※1枚入り。

奥行 (mm)	間口 (mm)	1200 (実寸1208)	
		重量	
450 (実寸458)		●ナチュラル	B1848MNWD1 ¥28,800
		○ホワイト	B1848MWHWD1 ¥28,800
		●ブラック	B1848MBSWD1 ¥28,800
600 (実寸608)		●ナチュラル	B2448MNWD1 ¥34,000
		○ホワイト	B2448MWHWD1 ¥34,000
		●ブラック	B2448MBSWD1 ¥34,000

ボールの最上部に取り付ける場合、ボール実寸から約15mm 高くなります。
※製品に個体差があるためサイズに若干差異が生じる可能性があります。
※テーパーの種類はページ下をご参照ください。

ブラックフレーム トップ天板用サイズ展開 ※1枚入り。

奥行 (mm)	間口 (mm)	1200 (実寸1208)	
		重量	
450 (実寸458)		●ウォールナット	B1848MWBD1 ¥28,800
		●ブラック	B1848MBBD1 ¥28,800
600 (実寸608)		●ウォールナット	B2448MWBD1 ¥34,000
		●ブラック	B2448MBBD1 ¥34,000

ボールの最上部に取り付ける場合、ボール実寸から約15mm 高くなります。
※製品に個体差があるためサイズに若干差異が生じる可能性があります。
※テーパーの種類はページ下をご参照ください。

シェルフ
金属製

ベーシック
シリーズ

パーツの
選び方

ワイヤー
シェルフ

ウッド
シェルフ

オプション
パーツ

ヴィンテージ
エディション
ワイヤーシェルフ

ヴィンテージ
エディション
ウッドシェルフ

ヴィンテージ
エディション
ソリッドシェルフ

ヴィンテージ
エディション
オプションパーツ

オーダー
シェルフ

カート

移動ストレージ
ユニット

トップ天板用組合せイメージ



カート組み合わせはP.51をご参照ください。

ご注意ください

- 本製品は常温での屋内仕様となっております。高温、多湿、直射日光の当たる場所、屋外では使用しないでください。変色や変形を起こすことがあります。
- オープンレンジ、熱い食器など底面が高温になる機器の直接設置は避けてください。変色、塗装破損の原因となります。
- 刃物や先の鋭利な物で突いたりすると傷つきます。
- 粘着テープ等を貼り付けると表面塗装が剥がれる場合があります。
- 木材を使用していますので、火気のそばに設置しないでください。
- 設置する機器のゴム脚の材質により、跡が付いたり、変色、張り付きが起こることがあります。
- 商品の改造は機能低下の原因となりますので、絶対におやめください。
- 水分を含んだ布・紙等を置いたり放置しないでください。変色や変形を起こすことがあります。
- 水をこぼした場合直ちに乾いた布で拭き取ってください。変色や変形を起こすことがあります。
- 清掃は薄めた中性洗剤を含んだ布を固く絞って、軽く拭いてください。シンナー等の有機溶剤の使用は、表面を傷らす恐れがあるため、避けてください。

※シルバーフレームとブラックフレームはテーパーダスリーブカラー用ブラック付き。
ホワイトフレームはテーパーダスリーブカラー用クリア付き。

ポール(柱) 2本入り

柱・足回りパーツ

サビやキズに強いステンレス製

SUS430ステンレスを採用。エレクター甲府工場で製造され、組み立て時の精度の高さはスーパーシリーズに引けを取りません。ポールには組み立て時の目安として、8ピッチごとにダブルラインが付けられています。

ホワイト・ブラックもタフな仕上げ

スチールにエポキシコーティング仕上げ(粉体塗装)を施し、確かな耐食性を持ち合わせながら、マット仕上げに。ホワイトポールはキャップもホワイト色、ブラックポールはキャップをブラックに、見た目の統一感を演出。



仕様 SPECIFICATIONS

- 【ポール直径】25.4mm
- 【棚板の調整範囲】25.4mmごとに調整可能
- 【アジャスター調整範囲】最大10mm
- 【入り数】2本

※高さ2200mmのポールは、セーフティポストとの併用をおすすめします。(併用する場合は天井高2350mm以上)
 ※高さ2200mmポールで棚を組む場合、天井高2300mm以上の場所で、かつ組み立てのスペースが必要となります。

1 ポールの種類

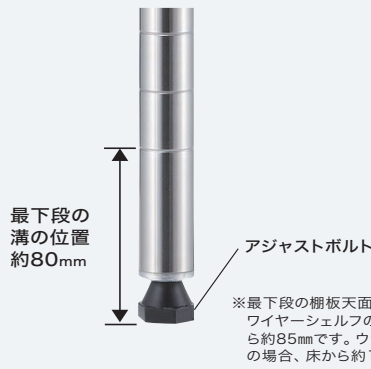
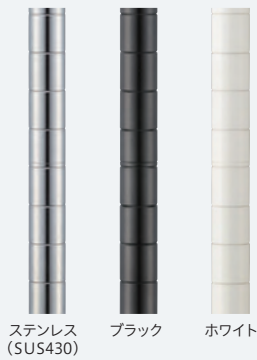

※最下段の棚板天面の位置はワイヤーシェルフの場合、床から約85mmです。ウッドシェルフの場合、床から約107mmです。

2 ポールの高さバリエーション



シェルフ同士を連結し、安定感が increases.

P.39

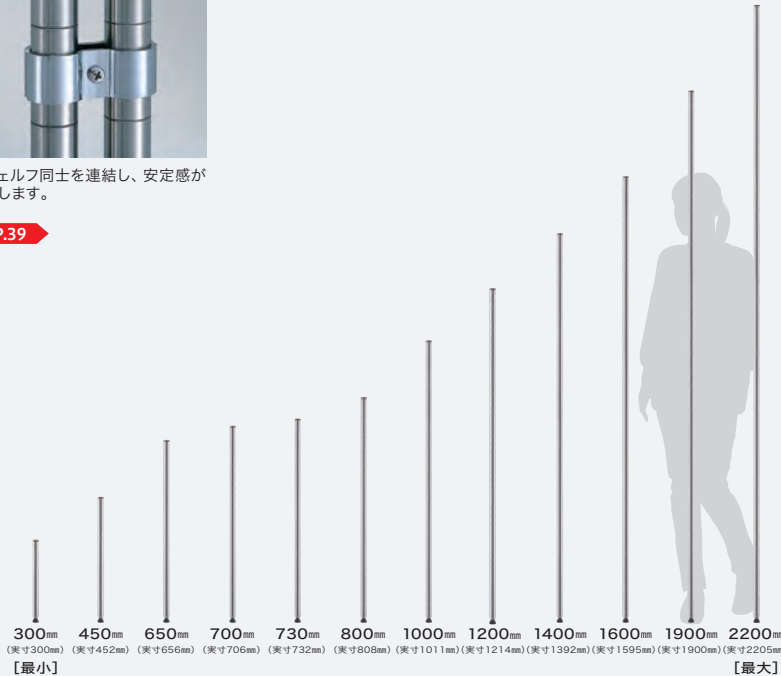

		高さ(mm)	300	450	650	700	730	800	1000	1200	1400	1600	1900	2200
		カラー	(2本入り)	(2本入り)	(2本入り)	(2本入り)	(2本入り)	(2本入り)	(2本入り)	(2本入り)	(2本入り)	(2本入り)	(2本入り)	(2本入り)
2 本 入 り	重量2本入り(ステンレス)	0.6kg	0.7kg	1.0kg	1.1kg	1.1kg	1.2kg	1.6kg	2.1kg	2.4kg	2.8kg	3.2kg	-	-
	●ステンレス (SUS430)	B12PS2	B18PS2	B26PS2	B28PS2	B29PS2	B32PS2	B40PS2	B48PS2	B54PS2	B63PS2	B74PS2	B86PS2	
	価格	¥2,600	¥3,600	¥4,500	¥4,500	¥4,900	¥4,900	¥5,100	¥5,500	¥5,800	¥6,000	¥6,800	¥7,600	
	重量2本入り(ブラック/ホワイト)	0.6kg	0.9kg	1.2kg	1.3kg	1.3kg	1.4kg	1.8kg	2.2kg	2.5kg	2.9kg	3.5kg	-	-
●ブラック	B12PB2	B18PB2	B26PB2	B28PB2	B29PB2	B32PB2	B40PB2	B48PB2	B54PB2	B63PB2	B74PB2	-	-	
	価格	¥2,600	¥3,600	¥4,500	¥4,500	¥4,900	¥4,900	¥5,100	¥5,500	¥5,800	¥6,000	¥6,800	-	-
○ホワイト	B12PW2	B18PW2	B26PW2	B28PW2	B29PW2	B32PW2	B40PW2	B48PW2	B54PW2	B63PW2	B74PW2	-	-	
	価格	¥2,600	¥3,600	¥4,500	¥4,500	¥4,900	¥4,900	¥5,100	¥5,500	¥5,800	¥6,000	¥6,800	-	-
実寸(mm)			300	452	656	706	732	808	1011	1214	1392	1595	1900	2205

【ステンレス】材質:SUS430ステンレス製【ブラック】【ホワイト】材質:スチール・エポキシコーティング仕上げ
 上記表に無いサイズはオーダーメイドでご用意できます。詳しくはP.46をご覧ください。

表示価格は希望小売価格(消費税別)となります。 製品には送料は含まれておりません。 BASIC SERIES 2024

ベーシックシリーズ・オプションパーツ

ねじ込み単独キャスター

ポールにねじ込むだけで移動・搬送カートに用途を変えることができます。総荷重最大120kgまでの軽量物の移動・搬送に。

キャスター(2個入り) 小型でシンプルなデザイン、取り付け簡単。ポール下部のアジャストボルトを外し、ねじ込むだけで取り付けられます。



カラー	車輪系	ストッパー	品番	個数	価格	重量 (kg)	静荷重 (kg)	動荷重 (kg)	取り付け高さ (mm)
●ブラック	φ50mm	なし	BDR50	2個入り	¥1,700	0.2	140	70	41
		あり	BDR550		¥2,300				

[キャスター]直径50mm・取り付け高さ41mm 材質:ブラック/ナイロン樹脂
 ●静荷重・動荷重は、棚の自重を含む最大荷重となります。
 ●キャスターの耐荷重(動荷重)は、4輪使用時のものとなります。

※平ワッシャー、スプリングワッシャー、専用スパナ付属
 ※ストッパー付キャスターは、対角に位置するよう取り付けすることで、より安定性が増します。

エラストマーキャスター(2個入り) 床にやさしく、移動もスムーズ。ポール下部のアジャストボルトを外し、ねじ込むだけで取り付けも簡単。



カラー	車輪径	ストッパー	品番	個数	価格	重量 (kg)	静荷重 (kg)	動荷重 (kg)	取り付け高さ (mm)
●ブラック	φ75mm	なし	BDR75	2個入り	¥3,600	0.5	120	80	74
		あり	BDR575		¥4,100				

[キャスター]直径75mm・取り付け高さ74mm 材質:金具/スチール(ユニクロメッキ仕上げ)

車輪/エラストマー、ホイール:ポリプロピレン
 ●静荷重・動荷重は、棚の自重を含む最大荷重となります。
 ●キャスターの耐荷重(動荷重)は、4輪使用時のものとなります。

※平ワッシャー、スプリングワッシャー、専用スパナ付属
 ※ストッパー付キャスターは、対角に位置するよう取り付けすることで、より安定性が増します。
 ※キャスターは加水分解により劣化し車輪部分が割れることがあります。また使用中に異常音など損耗現象が発生した場合は交換が必要です。

双輪キャスター(2個入り) 走行音が静かな双輪キャスター。内側にカバーを取り付け防塵効果を高めました。埃や髪の毛の巻き込みが少なく動きやすさを保ちます。

(防塵カバー付き)



カラー	車輪径	ストッパー	品番	個数	価格	重量 (kg)	静荷重 (kg)	動荷重 (kg)	取り付け高さ (mm)
●ブラック	φ75mm	なし	BDR75EBKG	2個入り	¥5,200	0.2	180	120	62
		あり	BDR575EBKG		¥6,300				
○ホワイト	φ75mm	なし	BDR75EWBG	2個入り	¥5,200	0.2	180	120	62
		あり	BDR575EWBG		¥6,300				

[キャスター]直径75mm・取り付け高さ62mm 材質:本体スチール、ナイロン 車輪/エラストマー・ABS

●静荷重・動荷重は、棚の自重を含む最大荷重となります。
 ●キャスターの耐荷重(動荷重)は、4輪使用時のものとなります。

※平ワッシャー、スプリングワッシャー、専用スパナ付属
 ※ストッパー付キャスターは、対角に位置するよう取り付けすることで、より安定性が増します。
 ※キャスターは加水分解により劣化し車輪部分が割れることがあります。また使用中に異常音など損耗現象が発生した場合は交換が必要です。

フロアプロテクトアジャスター 接地面が広いので床面への負担を軽減し、保護します。



品番	直径	入数	価格
BFA50	50mm	4個入り	¥800

材質:ブラック/スチール、ナイロン樹脂 直径:50mm
 ※ポール下部のアジャストボルトを外して、ねじ込みます。その際、ポストの最大寸(高さ)は5mm低くなります。※取り付け時の最大寸は、棚板の間口・奥行寸法に14mm足した寸法になります。※微調節可能寸法:最大5mm
 ※ポールランプとの併用はできません。

その他オプションパーツ

ワイヤーシェルフ用アクリル板(クリア2mm厚)



シェルフにぴったり収まるサイズ
 ワイヤーシェルフのコーナーリングに合わせて四隅をカットしているのでジャストフィットし、見た目もきれいです。

奥行 (mm)	間口 (mm)	450用 (1枚入り)	600用 (1枚入り)	750用 (1枚入り)	900用 (1枚入り)	1200用 (1枚入り)	1500用* (1枚入り)
		300用	B1218AB1 ¥2,300	B1224AB1 ¥2,800	B1230AB1 ¥3,300	B1236AB1 ¥3,700	B1248AB1 ¥4,800
350用	B1418AB1 ¥2,500	B1424AB1 ¥3,200	B1430AB1 ¥3,500	B1436AB1 ¥4,200	B1448AB1 ¥5,000	B1460AB1 ¥5,800	
450用	B1818AB1 ¥2,700	B1824AB1 ¥3,500	B1830AB1 ¥4,200	B1836AB1 ¥4,400	B1848AB1 ¥5,800	B1860AB1 ¥7,000	
600用	-	B2424AB1 ¥4,600	B2430AB1 ¥5,000	B2436AB1 ¥5,500	B2448AB1 ¥6,800	B2460AB1 ¥7,900	

※ディバイダー、アドオンシェルフコネクター、フックとの併用はできません。※アクリル板は必ずワイヤーシェルフの上に乗せてご使用ください。その場合、耐荷重(135kg/棚1段)は変わりません。
 ※耐熱温度/70℃ ※ゴム・樹脂製品を載せて長期ご使用になる場合は、変色することがあります。
 ※W1500mmのみ間口中央で分割されたセラートタイプとなります。※フロスト仕上げのアクリル板もオーダーメイドでご用意できます。

3方クロスバー

ポールの強度を高めるパーツ

剛性の高い構造で、ラックや作業台のポールの下部に取り付けて補強パーツとしてお使いください。棚板を付けずに床上の空間を有効活用できます。また、シェルフ上部のこぼれ止めや棚間が空いている場合の中間補強としても使用できます。



※1枚入り。

間口 (mm)		450	600	750	900	1200	1500
奥行 (mm)	350	B1418TWC ¥3,400	B1424TWC ¥3,600	B1430TWC ¥4,000	B1436TWC ¥4,300	B1448TWC ¥4,900	B1460TWC ¥7,200
		B1418TWB ¥3,400	B1424TWB ¥3,600	B1430TWB ¥4,000	B1436TWB ¥4,300	B1448TWB ¥4,900	-
		B1418TWW ¥3,400	B1424TWW ¥3,600	B1430TWW ¥4,000	B1436TWW ¥4,300	B1448TWW ¥4,900	B1460TWW ¥7,200
450		B1818TWC ¥3,600	B1824TWC ¥4,000	B1830TWC ¥4,300	B1836TWC ¥4,600	B1848TWC ¥5,200	B1860TWC ¥8,200
		B1818TWB ¥3,600	B1824TWB ¥4,000	B1830TWB ¥4,300	B1836TWB ¥4,600	B1848TWB ¥5,200	-
		B1818TWW ¥3,600	B1824TWW ¥4,000	B1830TWW ¥4,300	B1836TWW ¥4,600	B1848TWW ¥5,200	B1860TWW ¥8,200
600		-	B2424TWC ¥5,500	B2430TWC ¥5,900	B2436TWC ¥6,100	B2448TWC ¥6,400	B2460TWC ¥9,700
		-	B2424TWB ¥5,500	B2430TWB ¥5,900	B2436TWB ¥6,100	B2448TWB ¥6,400	-
		-	B2424TWW ¥5,500	B2430TWW ¥5,900	B2436TWW ¥6,100	B2448TWW ¥6,400	B2460TWW ¥9,700

[クローム] 材質:クロームメッキ・クリアコーティング仕上げ クロスバー1本につきテーパーダスリーブブラック付き
 [ブラック] 材質:スチール・エポキシコーティング仕上げ クロスバー1本につきテーパーダスリーブブラック用ブラック付き
 [ホワイト] 材質:スチール・エポキシコーティング仕上げ クロスバー1本につきテーパーダスリーブブラック用クリア付き
 ※上記表に無いサイズもオーダーでご用意できます。詳しくは P.46 をご覧ください。

ハンガーレール

幅広い用途に使える便利なパーツ

小物を置いた時のこぼれ止め、フック用のレール、カートのハンドル、補強用としてなど、シェルフの奥行・間口方向に設置できる便利なパーツです。

[耐荷重]20kg

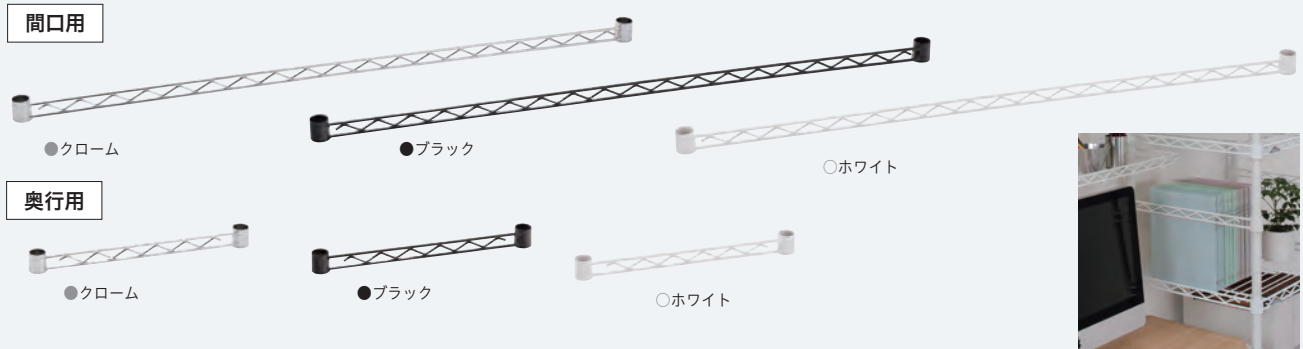

間口・奥行 (mm) / 入数	奥行300用 (2本入り)	奥行350用 (2本入り)	奥行450用 ^{※1} (2本入り)	間口600用 ^{※2} (1本入り)	間口750用 (1本入り)	間口900用 (1本入り)	間口1200用 (1本入り)	間口1500用 (1本入り)
カラー	BA112C	BA114C	BA118C	BA124C	BA130C	BA136C	BA148C	BA160C
●クローム	¥3,500	¥3,800	¥4,300	¥2,500	¥2,600	¥2,800	¥3,200	¥4,500
●ブラック	-	BA114B ¥3,800	BA118B ¥4,300	BA124B ¥2,500	BA130B ¥2,600	BA136B ¥2,800	BA148B ¥3,200	-
○ホワイト	BA112W ¥3,500	BA114W ¥3,800	BA118W ¥4,300	BA124W ¥2,500	BA130W ¥2,600	BA136W ¥2,800	BA148W ¥3,200	BA160W ¥4,500

[クローム] 材質:クロームメッキ・クリアコーティング仕上げ レール1本につき、テーパーダスリーブブラック付き
 [ブラック] 材質:スチール・エポキシコーティング仕上げ レール1本につき、テーパーダスリーブブラック用ブラック付き
 [ホワイト] 材質:スチール・エポキシコーティング仕上げ レール1本につき、テーパーダスリーブブラック用クリア付き
 ※1 間口 450mmのシェルフにも対応 ※2 奥行 600mmのシェルフにも対応
 ※上記表に無いサイズもオーダーでご用意できます。詳しくは P.46 をご覧ください。

スライディングシェルフ

手前に250mm引き出せるスライド式シェルフ

棚板だけを反転してもご使用になれます。(ワイヤー部間口外寸は最大外寸-96mmで計算してください。)

[耐荷重]20kg/棚1段

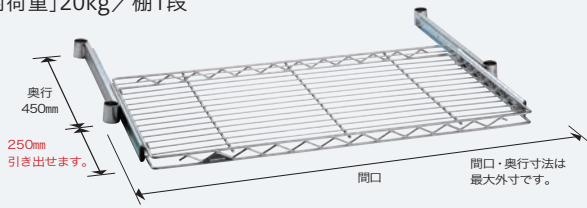

注) スライディングシェルフのみで棚を組むことはできません。上下にワイヤーシェルフや3方クロスバー等、4コーナーで固定された棚板が2枚以上必要です。

※1枚入り。

奥行 (mm)	間口 (mm)	450	600	750	900	1200
450	●クローム	BSL1818C	BSL1824C	BSL1830C	BSL1836C	BSL1848C
		¥8,600	¥9,900	¥10,700	¥11,000	¥14,600
	●ブラック	BSL1818B	BSL1824B	BSL1830B	BSL1836B	BSL1848B
		¥8,600	¥9,900	¥10,700	¥11,000	¥14,600
	○ホワイト	BSL1818W	BSL1824W	BSL1830W	BSL1836W	BSL1848W
		¥8,600	¥9,900	¥10,700	¥11,000	¥14,600

[クローム] 材質:クロームメッキ・クリアコーティング仕上げ シェルフ1枚につきテーパードスリーブブラック付き
 [ブラック] 材質:スチール・エポキシコーティング仕上げ シェルフ1枚につきテーパードスリーブカラー用ブラック付き
 [ホワイト] 材質:スチール・エポキシコーティング仕上げ シェルフ1枚につきテーパードスリーブカラー用クリア付き

スライディングシェルフ用アクリル板 (クリア 2mm 厚)

落下防止や小物収納に

スライディングシェルフに載せて使用するアクリル板。引き出して使用するときの落下防止に。小物収納にも。



※1枚入り。

奥行 (mm)	間口 (mm)	450用 (1枚入り)	600用 (1枚入り)	750用 (1枚入り)	900用 (1枚入り)	1200用 (1枚入り)
450用		BSL1818AB1	BSL1824AB1	BSL1830AB1	BSL1836AB1	BSL1848AB1
		¥2,200	¥3,300	¥3,700	¥4,200	¥5,300

※スライディングシェルフ用アクリル板は必ずスライディングシェルフの上に乗せてご使用ください。その場合、シェルフの耐荷重 (20kg/棚1段) は変わりません。※耐熱温度 / 70℃
 ※ゴム・樹脂製品を載せて長期ご使用になる場合は、変色することがあります。

ハーフシェルフ

小物収納に便利な小型シェルフ

こぼれ止め付きの小物棚。シェルフの内側・外側いずれにも取り付けられ、棚間のスペースを有効活用できます。

[耐荷重]20kg

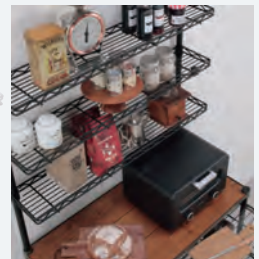
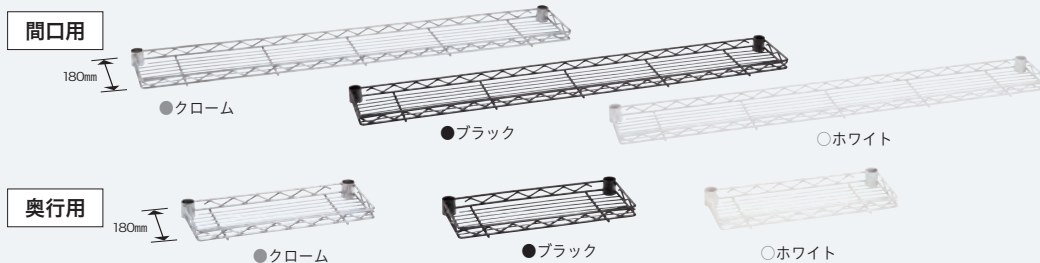

※1枚入り。

カラー	間口・奥行 (mm)	奥行300用	奥行350用	奥行450用 ^{*1}	間口600用 ^{*2}	間口750用	間口900用	間口1200用
●クローム		B712C	B714C	B718C	B724C	B730C	B736C	B748C
		¥3,500	¥3,800	¥4,300	¥4,400	¥4,600	¥4,900	¥6,100
●ブラック		-	B714B	B718B	B724B	B730B	B736B	B748B
		-	¥3,800	¥4,300	¥4,400	¥4,600	¥4,900	¥6,100
○ホワイト		-	B714W	B718W	B724W	B730W	B736W	B748W
		-	¥3,800	¥4,300	¥4,400	¥4,600	¥4,900	¥6,100

[クローム] 材質:クロームメッキ・クリアコーティング仕上げ シェルフ1枚につきテーパードスリーブブラック付き
 [ブラック] 材質:スチール・エポキシコーティング仕上げ シェルフ1枚につきテーパードスリーブカラー用ブラック付き
 [ホワイト] 材質:スチール・エポキシコーティング仕上げ シェルフ1枚につきテーパードスリーブカラー用クリア付き
 ※1 間口 450mm のシェルフにも対応 ※2 奥行 600mm のシェルフにも対応。※シェルフを使用しないでハーフシェルフのみでの組み立てはできません。

セーフティポスト

シェルフの転倒を防ぐために

シェルフのポール上部に取り付け、天井の面にテンションを与えることにより、シェルフの転倒を防止します。

ダブルアクション方式でゆみにくく、しっかり固定

セーフティポスト先端のゴム面を天井にあててロック。さらにダイヤルを回し接地面にテンションを与えるダブルアクション方式なので、ゆみにくく確実に固定できます。



付属品
ポール上部のキャップを外すための工具です。商品には使用いたしません。



シェルフの後側両端にセーフティポストを取り付けます。

品番	全長 (mm)	入数	価格
BSFP	843mm	2本入り	¥11,400

材質：金具/SUS430ステンレス製、樹脂製 ポスト/アルミニウム・アルマイト仕上げ

注) 本製品は奥行き狭いシェルフ、全高の高いシェルフの転倒を防止するためのパーツです。耐震基準に基づく地震転倒防止器具ではありません。※天井下地がない場所や、下からの圧力に弱い場所でのご使用は、お控えください。

※必要以上のテンションをかけると天井が抜ける恐れがありますので、ご注意ください。

※ポール上部のキャップをはずし、セーフティポストを差し込んでください。※セーフティポストは、ポール上部から天井面までの距離が150～600mmまでの範囲内でご使用になります。(150～600mmの伸縮可能範囲でご使用になれるのは、ポストの高さが800mm以上の場合です。)

※後付けの場合は、ポール上部から天井までの間隔が狭いと、自立したままの取り付けが難しくなります。

※キャスターを取り付けてのご使用はできません。

※ウッドシェルフにはお使いいただけません。

ポールクランプ (2個入り)

隣り合う棚のポールとポールを連結するためにしっかり固定することで、棚の横揺れ防止にも効果的です。



カラー	品番	入数	価格
●クローム	BPOK2	2個入り	¥1,600

材質：スチール(クロームメッキ、クリアコーティング仕上げ) ビス付き

※ウッドシェルフにはお使いいただけません。

※フロアプロテクトアジャスターとの併用はできません。

バンドポール (2本入り)

サビにくく、美しいステンレス製

サビにくくキズがつきにくいステンレスポールと同様のSUS430ステンレス製。美しい状態が長期間持続します。

美しいフォルムのバンド部

なめらかな曲線のバンド部は、そのデザイン性だけでなく力学的にも荷重を無理なく分散させるよう設計されています。

3分割ジョイント式

下段の棚の奥行が450mmの場合、上段の棚は奥行が300mm。下段の棚の奥行が600mmの場合、上段の棚は奥行が450mmとなります。

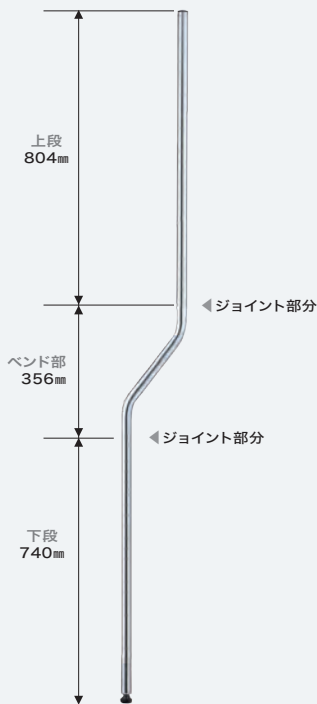

品番	全長 (mm)	入数	価格
BBP74S	1900mm	2本入り	¥9,300

材質：SUS430ステンレス製

※耐荷重を超過して物を載せないでください。

バンド部より上段の棚の垂直荷重は合計60kg(等分布)までです。

下段の棚の垂直荷重は各棚板の1枚当たりの耐荷重となります。

ハンドル型ポール・キャスターセット (奥行450mmシェルフ用)

好みの奥行450mmシェルフを選び、カートを作れます。ハンドルとポールが一体化しており、カート専用キャスターを使用。ハンドルをもって動かす、スムーズさが魅力です。

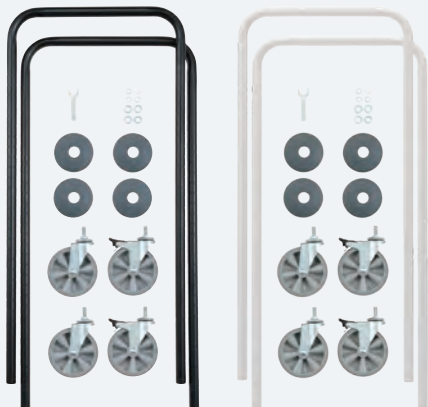

カラー	品番	全長 (mm)	入数	価格
●ブラック	BHPC44B	1090mm	1組入り	¥19,000
○ホワイト	BHPC44W			

U字ハンドル2本 キャスターストップパー付2個・無2個 ゴムパンパー4個

ハンドル材質：スチール・エポキシコーティング仕上げ 車輪：エラストマー

※奥行450mmのシェルフに対応しています。

※組み立ての際は最初に最上段の棚板を固定してから行ってください。詳しくは商品に同梱されている組立説明書をご覧ください。

シェルフ
金属製

ベーシック
シリーズ

パーツの
選び方

ワイヤー
シェルフ

ウッド
シェルフ

オプション
パーツ

ウィンテージ
エディション
ワイヤーシェルフ

ウィンテージ
エディション
ウッドシェルフ

ウィンテージ
エディション
ソリッドシェルフ

ウィンテージ
エディション
オプションパーツ

オーダー
シェルフ

カート

移動ストレージ
ユニット

ディバイダー

間仕切り収納に、転倒防止に

小物の整理や転倒防止に便利なブックエンド型のパーツです。ワイヤーシェルフの表裏どちらにも取り付けられるので、載せる物の形、大きさに合わせてご活用ください。

※2枚入り。

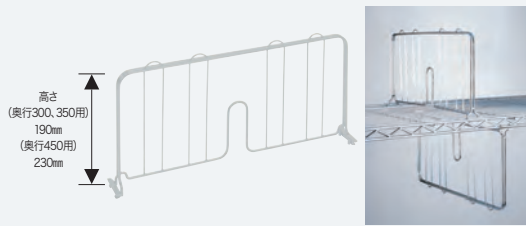

カラー	奥行 (mm)		
	300用	350用	450用
●クローム	BDD12C ¥4,900	BDD14C ¥5,200	BDD18C ¥5,700
●ブラック	-	BDD14B ¥5,200	BDD18B ¥5,700
○ホワイト	BDD12W ¥4,900	BDD14W ¥5,200	BDD18W ¥5,700

[クローム] 材質:クロームメッキ・クリアコーティング仕上げ
[ブラック][ホワイト] 材質:スチール・エポキシコーティング仕上げ
※アクリル板との併用はできません。

ハンガーパイプ&ブラケット

ワードローブの必需品

ワイヤーシェルフに取り付けられるステンレス製ハンガーパイプ。

[耐荷重]30kg



取り付け簡単

品番	間口	入数	価格
BHF570	600mm用	1組入り	¥3,700
BHF720	750mm用		¥4,400
BHF870	900mm用		¥5,200
BHF1180	1200mm用		¥6,700

パイプ径:25mm パイプ材質:SUS430ステンレス製 ブラケット材質:スチール・クロームメッキ仕上げ
※取り付け時、シェルフ上面よりハンガーパイプ上部までの寸法は55mm

サイドハンドル

カートの持ち手に使いやすいカーブを描いたパイプハンドル。どこからでも握りやすく、カートのハンドルに最適。



品番	奥行	入数	価格
BSD14	350mm用	1本入り	¥2,800
BSD18	450mm用		¥3,400
BSD24	600mm用		¥3,700

1本につきテーパードスリーブブラケット付き 材質:クロームメッキ・クリアコーティング仕上げ パイプ径:22mm

フック

ハンガーレールとセットで収納力アップ

ワイヤーシェルフなら、直接引っ掛けて使用可能。フック部分が安定して掛けやすいフラットな形状です。ハンガーレールにフックを引っ掛ければ、小物の収納がさらに効率的に。

【耐荷重】5kg / 1個あたり

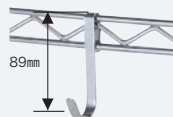

カラー	品番	入数	価格
●クローム	BFC	4個入り	¥1,700

材質:スチール・クロームメッキ仕上げ
※アクリル板との併用はできません。

アドオンシェルフコネクター

ワイヤーシェルフ同士の連結に

ワイヤーシェルフ同士の連結に。直線タイプ、L字タイプ、どちらにも活用でき、ボールの節約にもつながります。

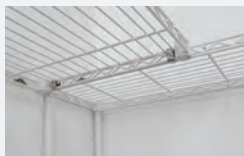

コネクターの付け方



カラー	品番	入数	価格
●クローム	B9995C	2個入り	¥500

材質:スチール・クロームメッキ仕上げ
※ウッドシェルフにはお使いいただけません。
※アクリル板との併用はできません。
※耐荷重は棚単体での耐荷重と変わりません。
※安全のためキャスターを取り付けてのご使用はできません。

テーパードスリーブ

シェルフの固定に不可欠なパーツ

ベーシックシリーズのテーパード固定方式に用いる専用パーツ。素材の一部に再生材を使用した環境に配慮した製品です。



カラー	品番	定番品				オーダーシェルフ					入数	価格	
		クローム シルバー	ブラック	ホワイト	ヴァンテージ	クローム	ブラック	ホワイト	ブラウン	ベージュ			グレー
●ブラック	B9985	●				●						1段分 4組入り	¥250
●カラー用ブラック	B9985TB		●		●			●					
○カラー用クリア	B9985TC			●					●	●			

材質:ABS樹脂

※カラー用テーパードスリーブは通常ブラックより、やや薄い厚みとなっております。



*Vintage
Edition*

VINTAGE EDITION WIRE SHELF

古き良きヴィンテージインテリアの様な風合いある空間を。



耐荷重
135kg / 棚1段

ヴィンテージエディション ワイヤーシェルフ 4段
外寸：W1200mm D450mm H1600mm

特長 FEATURES

- 錆に強い耐食性の高いエイジング塗装であえてムラを表現。
- 高度な溶接技術により精度を高め、寸法安定性に優れる。
- 棚1段あたり135kgの耐荷重。
- 線材の切断面に面取り加工を施し、安全性に配慮。

仕様 SPECIFICATIONS

部位 / 仕様	材質等
ポールキャップ	ポリエチレン製
ポール	スチール・エイジング塗装
固定方式	テーパー固定方式(ABS樹脂) ボルトやナットは不要でプラスチックハンマー1本で組み立てられます。 棚と柱は、テーパーで確実に結合し、重量がかかればかかるほど固定強度が増します。
棚板高さ調整	25.4mmピッチ 25.4mmピッチの溝ごとに高さ調整可能。 収納物の変更、棚板の増減も自在です。
棚板	スチール・エイジング塗装
耐荷重	135kg / 棚1段 ※垂直荷重(等分布)
ポール脚部	ネジサイズ:W3/8 ダイカストナット:亜鉛ダイカスト アジャストボルト:ナイロン樹脂 ラックを水平に微調整可能なアジャストボルト付き。 アジャストボルトの調整範囲:最大10mm

互換性 COMPATIBILITY

ベーシックシリーズの同一サイズであれば、下記の棚板との併用が可能です。



ワイヤーシェルフ

寸法図 DIMENSIONAL DRAWING

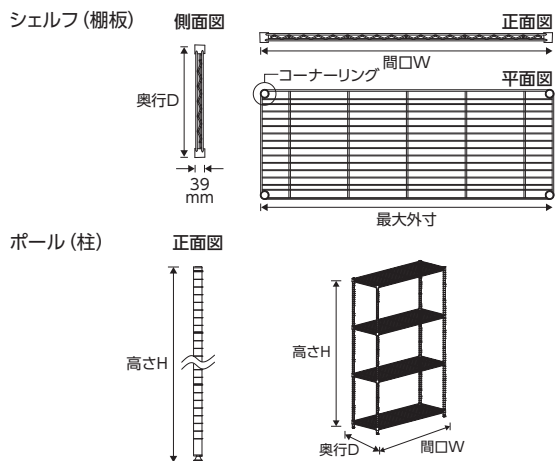

※ポール間の内寸は間口寸法から61mm、
コーナーリング間の内寸は72mm引いた寸法になります。

オプションパーツ OPTIONAL PARTS

多彩なオプションパーツにより、機能性をさらに高めます。 **P.35**



アクリル板 **P.36**



アドオンシェルフコネクター **P.40**



セーフティポスト **P.39**



ポールクランプ **P.39**



キャスター各種 **P.36**



シェルフ
金属製

ベーシック
シリーズ

パーツの
選び方

ワイヤー
シェルフ

ウッド
シェルフ

オプション
パーツ

ヴィンテージ
エディション
ワイヤーシェルフ

ヴィンテージ
エディション
ウッドシェルフ

ヴィンテージ
エディション
ソリッドシェルフ

ヴィンテージ
エディション
オプションパーツ

オーダー
シェルフ

カート

移動ストレージ
ユニット

ワイヤーシェルフサイズ展開 SIZE EXPANSION ※1枚入り。

奥行 (mm)	間口 (mm)	600	900	1200
重量 (2本)		1.9kg	2.5kg	3.2kg
450		B1824VSS1	B1836VSS1	B1848VSS1
		¥5,100	¥6,100	¥8,000

シェルフ1枚につき、テーパーダストリープカラー用ブラック付き。

ポールサイズ展開 SIZE EXPANSION

2本入り 高さ (mm)	重量 (2本)	450 (2本入り)	650 (2本入り)	700 (2本入り)	800 (2本入り)	1000 (2本入り)	1200 (2本入り)	1400 (2本入り)	1600 (2本入り)	1900 (2本入り)
			0.7kg	1.0kg	1.1kg	1.2kg	1.6kg	1.7kg	2.1kg	2.4kg
		B18PV2	B26PV2	B28PV2	B32PV2	B40PV2	B48PV2	B54PV2	B63PV2	B74PV2
		¥2,600	¥3,500	¥3,500	¥4,900	¥5,100	¥5,500	¥5,800	¥6,000	¥6,800
実寸 (mm)		452	656	706	808	1011	1214	1392	1595	1900

組み合わせ価格表 COMBINATION PRICE LIST

奥行 450mm シリーズ		シェルフ (棚板) サイズ/間口 W × 奥行 Dmm			
ポール (柱)	寸法 (mm)	W600 × D450	W900 × D450	W1200 × D450	
		重量 (2本)	重量 2.9kg	3.3kg	4.1kg
3段	H1000 (実寸1011)	1.8kg ¥5,100	B1824VSS40PVS3 ¥25,500	B1836VSS40PVS3 ¥28,500	B1848VSS40PVS3 ¥34,200
	H1200 (実寸1214)	2.2kg ¥5,500	B1824VSS48PVS3 ¥26,300	B1836VSS48PVS3 ¥29,300	B1848VSS48PVS3 ¥35,000
4段	H1400 (実寸1392)	2.6kg ¥5,800	B1824VSS54PVS4 ¥32,000	B1836VSS54PVS4 ¥36,000	B1848VSS54PVS4 ¥43,600
	H1600 (実寸1595)	2.9kg ¥6,000	B1824VSS63PVS4 ¥32,400	B1836VSS63PVS4 ¥36,400	B1848VSS63PVS4 ¥44,000
5段	H1900 (実寸1900)	3.5kg ¥6,800	B1824VSS74PVS5 ¥39,100	B1836VSS74PVS5 ¥44,100	B1848VSS74PVS5 ¥53,600

段数を増やした/減らした場合は、上記ワイヤーシェルフサイズ展開表の1枚の価格を加・減算してください。

組合せ・オプション

ウッドシェルフ P.44

ソリッドシェルフ P.44

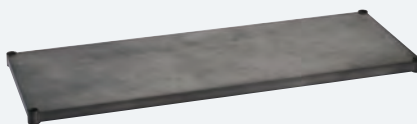

キャスター P.36

3方クロスバー P.45

クローゼットバー 他 P.45



●組み立てる際は、必ずシェルフ(棚板)を2枚以上ご使用ください。 ●転倒には十分に注意してご使用ください。

ヴィンテージエディション ウッドシェルフ ラギッドシダー

まるでヴィンテージインテリアの様に仕上げた無垢材シェルフ。
[耐荷重]100kg/棚1段 ※垂直荷重(等分布)



※1枚入り。

ウッドシェルフ ラギッドシダーサイズ展開 SIZE EXPANSION

間口 (mm)	600	900	1200
奥行 (mm)	600	900	1200
重量	5.7kg	7.6kg	10.4kg
450	B1824VWRS1 ¥15,800	B1836VWRS1 ¥21,800	B1848VWRS1 ¥26,800

天板材質:杉無垢材・古木風塗装20mm厚
フレーム材質:スチール・エイジング塗装
シェルフ1枚につき、テーパーズリーブカラー用ブラック付き。



シェルフ
金属製

ベーシック
シリーズ

パーツの
選び方

ワイヤー
シェルフ

ウッド
シェルフ

オプション
パーツ

ヴィンテージ
エディション
ワイヤーシェルフ

ヴィンテージ
エディション
ウッドシェルフ

ヴィンテージ
エディション
ソリッドシェルフ

ヴィンテージ
エディション
オプションパーツ

オーダー
シェルフ

カート

移動ストレージ
ユニット

ヴィンテージエディション ソリッドシェルフ

長い間使用した様な色ムラが魅力。
使う場所の空気が変わる高いインテリア性。
[耐荷重]80kg/棚1段 ※垂直荷重(等分布)



※1枚入り。

ソリッドシェルフサイズ展開 SIZE EXPANSION

間口 (mm)	600	900	1200
奥行 (mm)	600	900	1200
重量	4.0kg	5.8kg	7.5kg
450	B1824VSLD1 ¥12,800	B1836VSLD1 ¥13,800	B1848VSLD1 ¥16,800

材質:スチール・エイジング塗装
シェルフ1枚につき、テーパーズリーブカラー用ブラック付き。



シェルフ4段セットイメージ



ヴィンテージシリーズの注意点

- 本製品は、ヴィンテージの風合いを生かした製品です。そのため、以下の特徴がありますことをご理解ください。
- ザラザラ感・塗装ムラ・まだら模様・色合いが、違う場合がございます。
- ウッドシェルフの天板は(材質:杉無垢材、表面仕上げ:古木風塗装)で構成されています。ザラザラ感・割れ・凹凸・節・意図的な傷・継ぎ目の段差・木目・色合いが、一つ一つ表情が異なる天然木を使用しております。ササクレ等には注意しておりますが、ご使用前にはお客様にもご確認いただき、万が一残っている場合は除去してください。
- 上記の性質上、掲載写真と実物では印象が異なる場合がございます。

シェルフ
金属製

ベーシック
シリーズ

パーツの
選び方

ワイヤー
シェルフ

ウッド
シェルフ

オプション
パーツ

ヴィンテージ
エディション
ワイヤーシェルフ

ヴィンテージ
エディション
ウッドシェルフ

ヴィンテージ
エディション
ソリッドシェルフ

ヴィンテージ
エディション
オプションパーツ

オーダー
シェルフ

カート

移動ストレージ
ユニット

ヴィンテージエディション ポール(柱)2本入り

あえてムラを残した塗装でヴィンテージなスタイルに。
サイズは9種類からお選びいただけます。

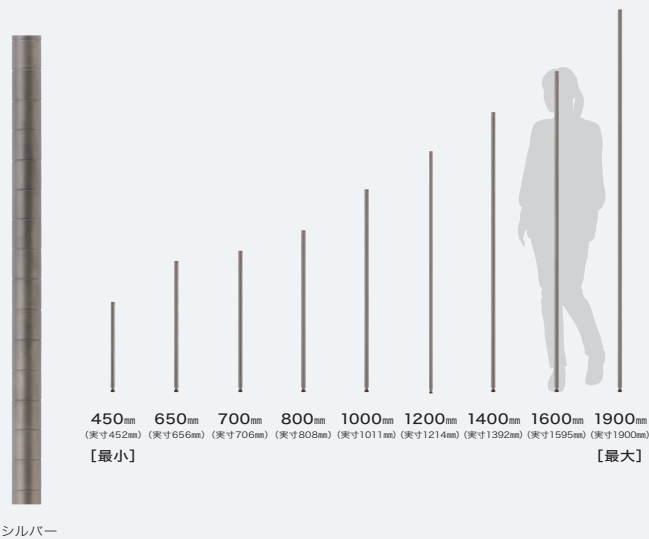

【ポール直径】
25.4mm
【棚板の調整範囲】
25.4mmごとに調整可能
【アジャストボルト調整範囲】
最大10mm
【入り数】2本

高さ (mm)	450 (2本入り)	650 (2本入り)	700 (2本入り)	800 (2本入り)	1000 (2本入り)	1200 (2本入り)	1400 (2本入り)	1600 (2本入り)	1900 (2本入り)
カラー									
重量 (2本)	0.9kg	1.2kg	1.4kg	1.5kg	1.8kg	2.2kg	2.6kg	2.9kg	3.5kg
2本入り ●シルバー	B18PVS2 ¥2,600	B26PVS2 ¥3,500	B28PVS2 ¥3,500	B32PVS2 ¥4,900	B40PVS2 ¥5,100	B48PVS2 ¥5,500	B54PVS2 ¥5,800	B63PVS2 ¥6,000	B74PVS2 ¥6,800
実寸 (mm)	452	656	706	808	1011	1214	1392	1595	1900

[シルバー] 材質:スチール・エイジング塗装
※最下段の棚板天面の位置は床から約85mmです。※ポールは全サイズジョイントタイプではありません。

ヴィンテージエディション 3方クロスバー

ポールの強度を高めるパーツ
剛性の高い構造で、ラックや作業台のポールの下部に取り付けて補強パーツとしてお使いください。
また、シェルフ上部のこぼれ止めや棚間が空いている場合の中間補強として使用できます。



※1本入り。

奥行 (mm)	間口 (mm)	600	900	1200
450 ●シルバー		B1824VTWS ¥4,000	B1836VTWS ¥4,600	B1848VTWS ¥5,200

[シルバー] 材質:スチール・エイジング塗装
1本につき、テーパーダスリープカラー用ブラック付き

ヴィンテージエディション クローゼットバー

魅せる収納が楽しめるクローゼットバー
塗装のムラ感や、奥行き方向に付けられた無骨な雰囲気のパレートが、ヴィンテージ感を演出。あえて見せるクローゼットとしてインテリア性を高めます。

[耐荷重]20kg



※1本入り。

奥行 (mm)	間口 (mm)	600	900	1200
450 ●シルバー		B1824VCL ¥5,800	B1836VCL ¥6,800	B1848VCL ¥7,800

[シルバー] 材質:スチール・エイジング塗装
1本につき、テーパーダスリープカラー用ブラック付き
※最上段に使用する場合、キャスターとの併用はできません。
※最下段にはシェルフの利用をお願いします。

ORDER SHELF

ワイヤーシェルフのパイオニアだからこそ日本国内に専門工場を有し続け、
 細かなユーザー様のニーズに応え続ける。
 唯一無二の職人によるハンドメイドシェルフを甲府からお届けいたします。



選び方① パーツを選ぶ：以下パーツのサイズオーダーが可能です。

さまざまな用途に対応し、どんな空間にもフィットする
 きめ細かなサイズバリエーション。
 基本パーツは6種類。

Parts パーツ

6

アイテム

オーダーワイヤーシェルフ(棚)

- ・材質：スチール
- ・棚1枚につきテーパーダストスリーブ4組付き
- ・耐荷重：135kg/棚1段
- ・1枚入り



オーダーサイドアップシェルフ(棚)

- ・材質：スチール
- ・棚1枚につきテーパーダストスリーブ4組付き
- ・耐荷重：60kg/棚1段
- ・1枚入り



四方に立ち上がりがあり
 物品の落下を防ぐ



オーダーアクリル板フロスト

- ・材質：2mm厚アクリル板(フロスト仕上げ)
- ・1枚入り



オーダーポール(柱)

- ・材質：SUS430ステンレス製
- ・ポスト直径：25.4mm
- ・アジャスター調整範囲：最大10mm
- ・1組2本入り
- ・1ピッチ：25.4mm
- ・8ピッチごとに組み立て時の目安となるダブルライン付き



◀ ダブルライン

※ホワイトのポールキャップは定番品と仕様が異なり
 ブラックになります。

オーダーハンガーレール

補強やこぼれ止め、フック用のレールとしてなど
 多目的に使える便利なパーツ。

- ・材質：スチール
- ・レール1本につきテーパーダストスリーブ2組付き
- ・耐荷重：20kg
- ・1本入り



オーダー3方クロスバー

こぼれ止めの他、シェルフをデスクや作業台として使う際、
 ポール下端に補強として使用します。

- ・材質：スチール
- ・1本につきテーパーダストスリーブ4組付き
- ・1本入り



※付属テーパーダストスリーブは
 クローム色はブラック(B9985)
 ブラック・ブラウン色はカラー用ブラック(B9985TB)
 ホワイト・ベージュ・グレー色はカラー用クリア(B9985TC)になります。



オーダーされたシェルフはエレクター甲府工場では職人がハンドメイドで作成します。

オーダーシェルフは甲府の地で生まれる。



①サイズごとに治具を組み立て、
 線材を1本1本はめ込んでいきます。



②経験を基に、1か所1か所丁寧に
 溶接を行います。



③溶接で生まれたバリを取り除きます。

シェルフ
金属製

ベーシック
シリーズ

パーツの
選び方

ワイヤー
シェルフ

ウッド
シェルフ

オプション
パーツ

ヴィンテージ
エディション
ワイヤーシェルフ

ヴィンテージ
エディション
ウッドシェルフ

ヴィンテージ
エディション
ソリッドシェルフ

ヴィンテージ
エディション
オプションパーツ

オーダー
シェルフ

カート

移動ストレージ
ユニット

選び方② サイズを選ぶ：サイズは以下サイズ内から選べます。

Shelf シェルフ (棚)

538

バリエーション

ワイヤーシェルフの間口サイズは450~1500mm、
奥行サイズは300~600mmまで、
25mm刻みでサイズオーダー可能です。
ポールの高さは1インチ(25.4mm)刻みで300~1900mmまで
(ステンレス(SUS430)は2510mmまで)オーダーすることができます。
狭い隙間にもぴったり収まり、高さ調整やシステムの拡張も自在なので、
空間やインテリアに合わせて思い通りのレイアウトができます。

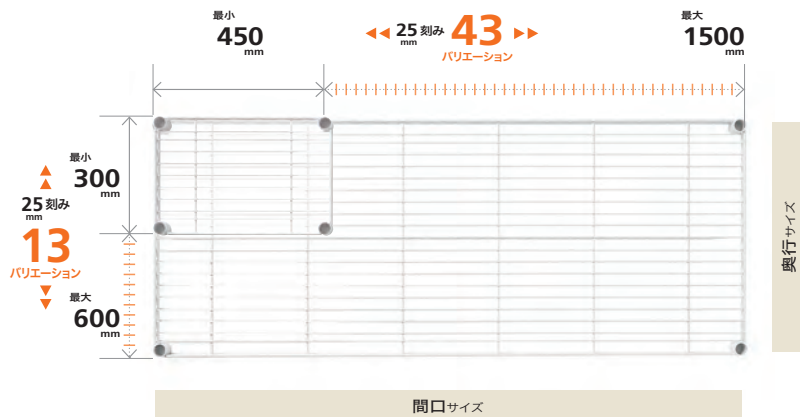

*パーツによって、上記サイズ内のご用意がないものもございます。
詳しくは P.48 以降のサイズ表をご確認ください。

Pole ポール (柱)

88

バリエーション

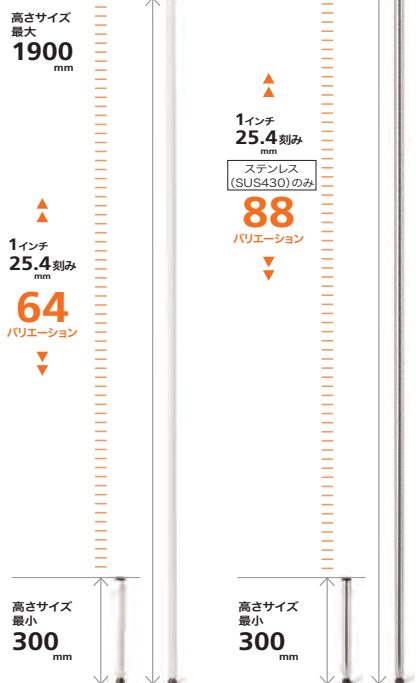

選び方③ カラーを選ぶ：定番色3色に加え、カラー3色を選べます。

定番色シェルフ
クローム・ブラック・ホワイトに加え、



※ホワイトのポールキャップは定番品と仕様異なります。
※クローム以外のカラー色は全てマット仕上げとなります。
※オーダーシェルフのブラックとホワイトはハンドメイドのため、定番品とは色味が異なることがあります。

以下3色のカラーを
オーダー可能です。



カラー：ブラウン カラー：ベージュ カラー：グレー

1本1本のコイル状の線材から職人の手でワイヤーシェルフに作り上げる、まさにエレクトラーの技術が成せる業。
甲府の地で磨き上げられた熟練の職人たちが作るハンドメイドシェルフをお届けします。



④ コーナーリングを溶接。
棚の原型が完成します。



⑤-A 仕上げ「メッキ加工」
クローム色は国内有数のメッキ層で
仕上げる。錆に強く、美しい輝きを放つ。



⑤-B 仕上げ「カラー粉体塗装」
塗装ブースで各色を職人が塗装します。



オーダーワイヤーシェルフ(1枚入り)

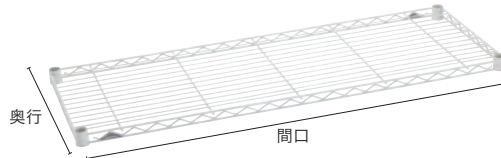

棚 1 枚につき
テーパードスリーブ
4 組付き

部分のサイズは定番品(クローム、ブラック、ホワイト)としてもご用意しております。
部分のサイズは定番品(クローム、ホワイト)としてもご用意しております。

単位：mm

間口 \ 奥行	450	475	500	525	550	575	600	625	650	675	700	725	750	775	800	825	850	875	900	925	950	975	1000	1025	1050
300					¥6,200								¥6,600								¥7,300				
325																									
350					¥6,900								¥7,400									¥8,200			
375																									
400																									
425																									
450																									
475					¥7,600								¥8,400									¥9,400			
500																									
525																									
550																									
575					¥8,200								¥9,200									¥10,300			
600																									

シェルフ
金属製

ベーシック
シリーズ

パーツの
選び方

ワイヤー
シェルフ

ウッド
シェルフ

オプション
パーツ

ヴィンテージ
エディション
ワイヤーシェルフ

ヴィンテージ
エディション
ウッドシェルフ

ヴィンテージ
エディション
ソリッドシェルフ

ヴィンテージ
エディション
オプションパーツ

オーダー
シェルフ

カート

移動ストレージ
ユニット

間口 \ 奥行	1075	1100	1125	1150	1175	1200	1225	1250	1275	1300	1325	1350	1375	1400	1425	1450	1475	1500
300						¥8,300									¥10,600			
325																		
350						¥9,300									¥11,400			
375																		
400																		
425																		
450																		
475						¥10,900									¥12,600			
500																		
525																		
550																		
575						¥11,800									¥14,900			
600																		

部分の全てのサイズは、補強用スネークが付いています。
※ベーシックシリーズ製品のアクセサリパーツ類については、取り付けできないものもございます。また、補強用スネークの付いているシェルフには、取り付けできないアクセサリパーツもございます。
部分のサイズは、奥行と間口を入れ替えてご覧ください。その場合はワイヤーの向きが異なります。
※付属テーパードスリーブはクローム色はブラック、ブラック・ブラウン色はカラー用ブラック、ホワイト・ベージュ・グレー色はカラー用クリアになります。

オーダーサイドアップシェルフ(1枚入り)

※四方に立ち上がり付き。

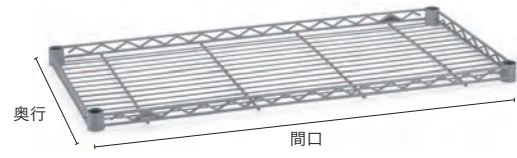

棚 1 枚につき
テーパードスリーブ
4 組付き

単位：mm

間口 \ 奥行	450	475	500	525	550	575	600	625	650	675	700	725	750	775	800	825	850	875	900	925	950	975	1000	1025	1050
300					¥6,200								¥6,600								¥7,300				
325																									
350					¥6,900								¥7,400									¥8,200			
375																									
400																									
425																									
450																									
475					¥7,600								¥8,400									¥9,400			
500																									
525																									

間口 \ 奥行	1075	1100	1125	1150	1175	1200	1225	1250	1275	1300	1325	1350	1375	1400	1425	1450	1475	1500
300						¥8,300									¥8,700			
325																		
350						¥9,300									¥9,800			
375																		
400																		
425																		
450																		
475						¥10,900												
500																		
525																		

※ベーシックシリーズ製品のアクセサリパーツ類については、取り付けできないものもございます。
※部分のサイズは、奥行と間口を入れ替えてご覧ください。その場合はワイヤーの向きが異なります。
※付属テーパードスリーブはクローム色はブラック、ブラック・ブラウン色はカラー用ブラック、ホワイト・ベージュ・グレー色はカラー用クリアになります。

自社工場ですべて製造します。お手数ですが納期に関しては発注時にお問い合わせください。



オーダーポール(1組2本入り)



ステンレス (SUS430) ブラック ホワイト ブラウン ベージュ グレー

部分のサイズは定番品(ステンレス (SUS430)、ブラック、ホワイト)としてもご用意しております。

部分のサイズは定番品(ステンレス (SUS430)、ホワイト)としてもご用意しております。



高さ:300~1900mm

300	325	351	376	402	427	452	478	503	529	554	579	605	630	656	681	706	732	757	783
¥4,400						¥5,100								¥4,700	¥5,400	¥5,000	¥5,000		¥5,400

808	833	859	884	910	935	960	986	1011	1037	1062	1087	1113	1138	1164	1189	1214	1240	1265	1291	1316	1341	1367	
¥5,000				¥5,800				¥5,300							¥6,200								

1392	1418	1443	1468	1494	1519	1545	1570	1595	1621	1646	1672	1697	1722	1748	1773	1799	1824	1849	1875	1900	
¥6,000				¥6,600				¥6,200						¥7,000							¥7,100



ステンレス (SUS430)

高さ:1926~2510mm

1926	1951	1976	2002	2027	2052	2078	2103	2128	2154	2180	2205	2230	2256	2281	2307	2332	2357	2383	2408	2434	2459	2484	2510	
					¥7,800												¥8,200							

※ポール高さは、アジャストボルトを含む寸法で実際の製品寸法とは若干異なります。

※1900mm以上のポールはステンレス (SUS430) のみになります。ご了承ください。

オーダーアクリル板 フロスト 2mm厚(1枚入り)



単位: mm

間口 \ 奥行	450	475	500	525	550	575	600	625	650	675	700	725	750	775	800	825	850	875	900
300	¥3,300			¥3,600						¥4,200						¥4,400			
325	¥3,500			¥4,200						¥4,600						¥4,800			
350																			
375																			
400	¥3,800			¥4,200						¥5,100						¥5,400			
425																			
450																			
475				¥4,800						¥6,100						¥6,900			
500																			
525										¥6,400						¥7,000			
550					¥5,500														
575										¥6,800						¥7,200			
600																			

間口 \ 奥行	925	950	975	1000	1025	1050	1075	1100	1125	1150	1175	1200	1225	1250	1275	1300	1325	1350	1375	1400	1425	1450	1475	1500
300						¥6,200												¥8,100						
325						¥7,900												¥10,200						
350																								
375																								
400																								
425						¥8,200												¥10,700						
450																								
475																								
500																								
525						¥13,800																		
550																		¥14,000						
575																								
600																								

部分のサイズは、奥行と間口を入れ替えてご覧ください。

※ディバイダー、アドオンシェルフコネクター、フックとの併用はできません。

※アクリル板は必ずシェルフの上に載せてご使用ください。その場合、シェルフの耐荷重(棚1段)と変わりません。

※耐熱温度/70℃ ※ゴム・樹脂製品を載せて長期ご使用になる場合は、変色することがあります。

自社工場で1つ1つ製造します。お手数ですが納期に関しては発注時にお問い合わせください。

シェルフ
金属製

ベーシック
シリーズ

パーツの
選び方

ワイヤー
シェルフ

ウッド
シェルフ

オプション
パーツ

ヴィンテージ
エディション
ワイヤーシェルフ

ヴィンテージ
エディション
ウッドシェルフ

ヴィンテージ
エディション
ソリッドシェルフ

ヴィンテージ
エディション
オプションパーツ

オーダー
シェルフ

カート

移動ストレージ
ユニット

オーダー3方クロスバー(1本入り)

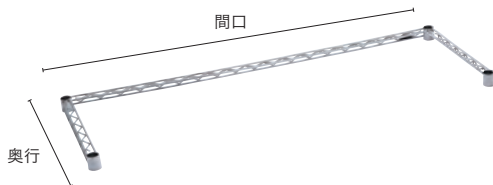

棚 1 枚につき
テーパードスリーブ
4 組付き

■ 部分のサイズは定番品(クローム、ブラック、ホワイト)としてもご用意しております。
■ 部分のサイズは定番品(クローム、ホワイト)としてもご用意しております。

単位：mm

間口 \ 奥行	450	475	500	525	550	575	600	625	650	675	700	725	750	775	800	825	850	875	900	925	950	975	1000	1025	1050	
300					¥5,700								¥5,900								¥6,200					
325																										
350	■												■													
375					¥6,200		■						■	¥6,400								■				¥6,800
400																										
425																										
450	■												■													
475					¥6,600									■	¥7,100											¥7,400
500																										
525																										
550																										
575					¥6,900									■	¥7,300											¥7,600
600							■																			

間口 \ 奥行	1075	1100	1125	1150	1175	1200	1225	1250	1275	1300	1325	1350	1375	1400	1425	1450	1475	1500	
300						¥6,800									¥7,000				
325																			
350							■												
375						¥7,400									¥7,500				
400																			
425																			
450							■												
475							¥8,300								¥9,100				
500																			
525																			
550																			
575							¥8,500								¥10,600				
600																			

□ 部分のサイズはオーダーできませんのでご了承ください。

※付属テーパードスリーブはクローム色はブラック、ブラック・ブラウン色はカラー用ブラック、ホワイト・ベージュ・グレー色はカラー用クリアになります。

オーダーハンガーレール(1本入り)



棚 1 枚につき
テーパードスリーブ
4 組付き

■ 部分のサイズは定番品(クローム、ブラック、ホワイト)としてもご用意しております。
■ 部分のサイズは定番品(クローム、ホワイト)としてもご用意しております。

単位：mm

300	325	350	375	400	425	450	475	500	525	550	575	600	625	650	675	700	725	750	775	800	825	
¥3,600			¥4,600				¥4,900					¥5,100							¥5,300			

850	875	900	925	950	975	1000	1025	1050	1075	1100	1125	1150	1175	1200	1225	1250	1275	1300	1325	1350	1375	1400	1425	1450	1475	1500	
		■		¥5,700										■	¥6,200									■	¥7,500		

※付属テーパードスリーブはクローム色はブラック、ブラック・ブラウン色はカラー用ブラック、ホワイト・ベージュ・グレー色はカラー用クリアになります。

オーダーシェルフ付属テーパードスリーブ一覧 P.40

カラー	品番	クローム	ブラック	ホワイト	ブラウン	ベージュ	グレー
●ブラック	B9985		●				
●カラー用ブラック	B9985TB		●		●		
○カラー用クリア	B9985TC				●	●	●

自社工場ですべて製造します。お手数ですが納期に関しては発注時にお問い合わせください。

CART

棚板のバリエーションを活かしたベーシックシリーズカート。



カート (天板 + 棚板)

動荷重(台)90kg



写真はW900mmのワゴンです。
W600mmもラインナップしております。

間口900mm

品番	品名	価格
BCS1836WB1B2	ウッドカートセットウォールナット W900×D450×H1090mm 3段	¥55,700
BCS1836BB1B2	ウッドカートセットブラック W900×D450×H1090mm 3段	
BCS1836NW1W2	ウッドカートセットナチュラル W900×D450×H1090mm 3段	
BCS1836WHW1W2	ウッドカートセットホワイト W900×D450×H1090mm 3段	

間口600mm

品番	品名	価格
BCS1824WB1B2	ウッドカートセットウォールナット W600×D450×H1090mm 3段	¥49,300
BCS1824BB1B2	ウッドカートセットブラック W600×D450×H1090mm 3段	
BCS1824NW1W2	ウッドカートセットナチュラル W600×D450×H1090mm 3段	
BCS1824WHW1W2	ウッドカートセットホワイト W600×D450×H1090mm 3段	

◎材質/棚板(ウッドシェルフ)・棚板:メラミン化粧板 芯材パーティクルボード フレーム:アルミ(フレーム部アルマイト、コーナー部アクリル塗装)
棚板(ワイヤーシェルフ):スチール(エポキシコーティング仕上げ)
柱(ハンドル型ポール):スチール(エポキシコーティング仕上げ)
キャスター:φ125mm エラストマー(対角ストッパー付)
●最大外寸(バンパー含)は間口・奥行とも63mmプラス。

カート (棚板)

動荷重(台)90kg



間口900mm

品番	品名	価格
BCS1836B3	ワイヤーカートセットブラック W900×D450×H1090mm 3段	¥37,300
BCS1836W3	ワイヤーカートセットホワイト W900×D450×H1090mm 3段	

間口600mm

品番	品名	価格
BCS1824B3	ワイヤーカートセットブラック W600×D450×H1090mm 3段	¥34,300
BCS1824W3	ワイヤーカートセットホワイト W600×D450×H1090mm 3段	

◎材質/棚板(ワイヤーシェルフ):スチール(エポキシコーティング仕上げ)
柱(ハンドル型ポール):スチール(エポキシコーティング仕上げ)
キャスター:φ125mm エラストマー(対角ストッパー付)
●最大外寸(バンパー含)は間口・奥行とも63mmプラス。

カート (棚板)

動荷重(台)70kg



写真はイメージです



ワイヤーシェルフ用アクリル板(クリア2mm厚)1枚付属

間口750mm

品番	品名	価格
BHC1830	ベーシックワゴン W750×D450×H620mm 3段	¥22,000

間口600mm

品番	品名	価格
BHC1424	ベーシックワゴン W600×D350×H620mm 3段	¥19,100

◎材質/ワイヤーシェルフ:クロームメッキ・クリアコーティング仕上げ
柱:スチール・クロームメッキ・クリアコーティング仕上げ
キャスター:φ50mm ナイロン樹脂(対角ストッパー付)

ERECTA BASIC SERIES

ベーシックシリーズ 移動ストレージユニット

そこにあるスペースが、収納スペースに早変わり。収納効率、作業効率を高めます。

限られたスペースを有効活用。簡単に設置でき、レイアウトも自由自在。
空間に溶け込むカラーバリエーションも豊富な収納ユニット。



定番色4色に加え、オーダー3色選択可能。空間にフィットするカラーを用意。

移動ストレージユニットは「働く場の隙間を埋める」



空いたスペースを有効活用したい。
そのスペースは目立つ場所だけど…
オフィスの雰囲気は壊したくない…。



細かな医療資材を収納したい。
患者さんから見えるところで…
清潔感のあるホワイト色で統一したい。

オフィスなどの空きスペースに簡単設置。



ボックスサイズ 幅345mm×奥行410mm×高さ265mm

ストレージユニットの3つの特徴

1 設置が簡単
 施工が要らず、簡単設置レールをはめ込むだけで延長可能。

Point 基本パーツはこれだけ



レールを組み合わせてシェルフを乗せるだけの簡単構造。レールの延長も容易。施工は要らず、レイアウト変更も思いのまま。

Point レールは簡単に連結



基本レール 1組 4本を左右の端に置く。



両端の基本レールに延長レールを連結。玩具の鉄道樹脂製レールの様に、簡単にはめ込み連結可能。

2 高い作業性
 シェルフを動かさず固定し、作業がしやすいストッパー付き。滑らかに動きます。

Point ストッパーで固定



載せる・降るす作業時にシェルフを固定する、足で踏み込むストッパー付き。ストッパーは通路にはみ出さない安全設計。

Point 滑らかな動作



フロアカーペットなどの上にレールを乗せるため、車輪との摩擦が少なく、滑らかに動きます。

3 空間にフィットする
 サイズも豊富。カラーも選択可能。調和する収納ユニット。

Point 選べるサイズ

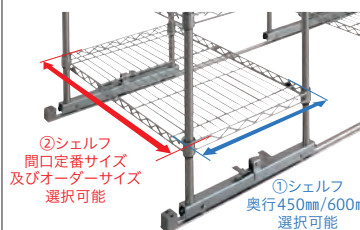

- ①シェルフ奥行2サイズ選択
- ②間口方向は定番サイズ以外もオーダーシェルフも使用可能。
- ③ボールの高さはシェルフごとに異なっても使用可能(但しH1900mmまで)

Point 選べるカラー



空間にフィットするカラーを選択。目目に触れるオープンな場所でも違和感なく設置可能な収納ユニット。

- シェルフ 金属製
- ベーシックシリーズ
- パーツの選び方
- ワイヤーシェルフ
- ウッドシェルフ
- オプションパーツ
- ヴァンテージエディションワイヤーシェルフ
- ヴァンテージエディションウッドシェルフ
- ヴァンテージエディションソリッドシェルフ
- ヴァンテージエディションオプションパーツ
- オーダーシェルフ
- カート

移動ストレージユニット

移動ストレージユニットの選び方

Step1 レールの長さを決めます。右ページ「設置台数早見表」を参考にしてください。

- ① 両端・前後に基本レール(1本1,000mm×4本)設置をお願いします。
- ② 基本レールの間に必要な分の延長レール(500mm・750mm・1,000mm各前後2本1組)設置をお願いします。

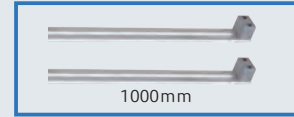
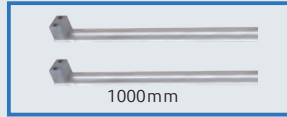

基本レールセット 両端4本入り

移動ストレージユニットの両端レールセット。設置工事が不要。安全に配慮されたエンドストッパー付き。



1000mm 4本入

品番	サイズ(全長)	入数	価格	重量(kg)	動荷重(kg)
B80SYEND	2000mm	4本1組入り	¥15,000	3.6	-

材質:アルミ エンドストッパー/樹脂

※全長(2000mm)は両端のレール(1000mm)を足した長さになります。

※レールとの摩擦で傷がつく恐れがあるため、フローリングなど傷つきやすい床材でのご使用はお控えください。

延長レールセット 2本入り

移動ストレージユニットのレール拡張に。基本レールセットに追加することでレール幅を拡張すること可能です。



各サイズ 2本入

品番	サイズ(全長)	入数	価格	重量(kg)	動荷重(kg)
B20SYEX	500mm	2本1組入り	¥4,500	0.8	-
B30SYEX	750mm	2本1組入り	¥6,500	1.2	-
B40SYEX	1000mm	2本1組入り	¥8,000	1.6	-

材質:アルミ

※レールとの摩擦で傷がつく恐れがあるため、フローリングなど傷つきやすい床材でのご使用はお控えください。

Step2 シェルフの奥行=スライドローラーのサイズを決めます。右ページ「設置台数早見表」を参考にしてください。



奥行450mm・600mmから選択

スライドローラー 2台セット

シェルフとレールを組み合わせる移動棚に。奥行450・600mm用シェルフに対し間口は全てのサイズに対応します。

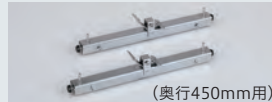

(奥行450mm用)

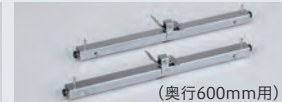

(奥行600mm用)

品番	サイズ(奥行)	入数	価格	重量(kg)	動荷重(kg)
B18SYRL	450mm用	2台1組入り	¥14,000	1.0	150kg
B24SYRL	600mm用	2台1組入り	¥16,000	1.6	150kg

材質:クロームメッキ・クリアコーティング仕上げ 本体内側ストッパー部/樹脂

※レール設置後の移動ユニットの全高は、ボール実寸に+50mmとなります。

Step3 シェルフ間口・高さ・色を決めます。右ページ「設置台数早見表」を参考にしてください。

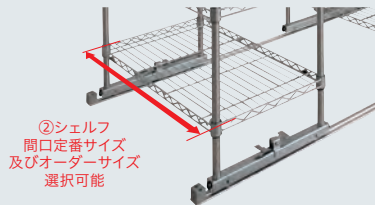

②シェルフ間口定番サイズ及びオーダーサイズ選択可能



定番色から選択



オーダー色から選択

内のカラーはサイズのオーダーが可能 **P.46**

天井

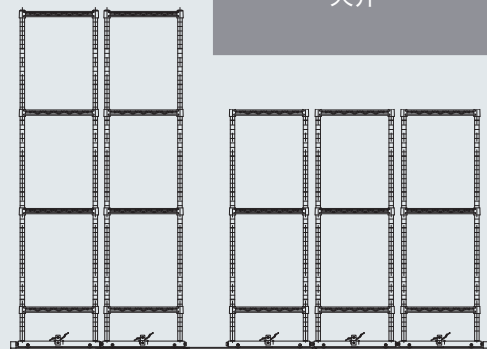

ボールの高さは統一せず、使用可能。

ユニット上の天井の高さが異なる場所でもスペースの有効活用が可能です。

ボールの高さは1900mm以下にてご使用ください。

移動ストレージユニット 設置台数早見表

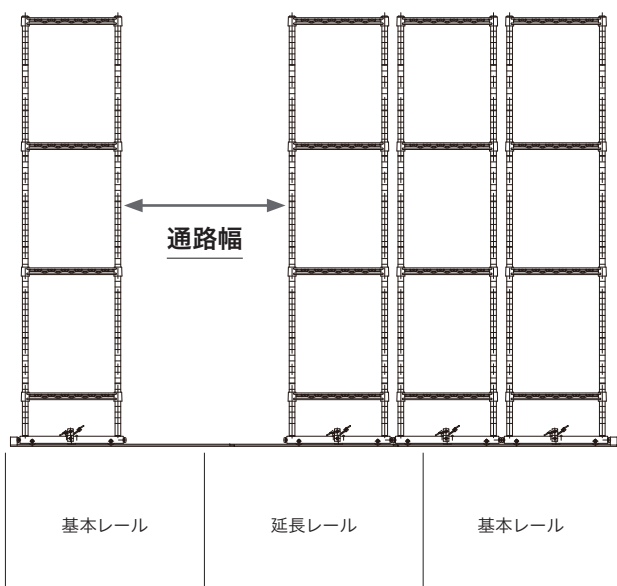

通路幅の算出方法

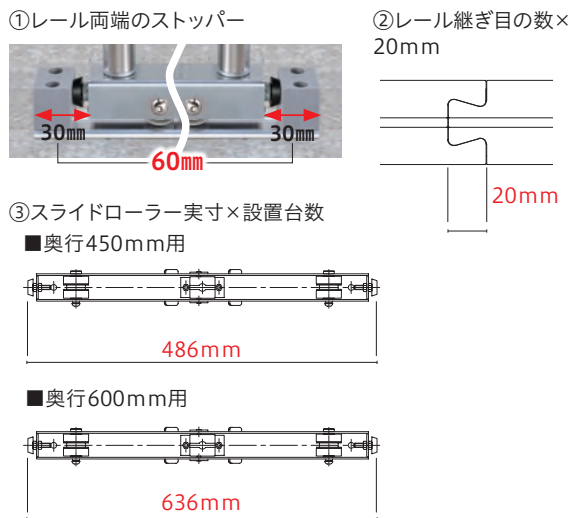

以上①②③をレール全長から差し引いたものが通路幅となります。

シェルフ幅900mm・高さH1900/6段 価格表

レール全長 (mm)	ユニット構成 シェルフ幅900mm・高さH1900/6段クローム・ホワイト・ブラック・ヴァンテージ	奥行450mm用		奥行600mm用	
		設置台数	通路幅 (mm)	設置台数	通路幅 (mm)
2000	基本レール(2000mm)	3	約462	—	—
	ユニット合計 希望小売価格	¥207,600			
2500	基本レール+延長レール1組(500mm×1)	4	約456	—	—
	ユニット合計 希望小売価格	¥276,300			
2750	基本レール+延長レール1組(750mm×1)	4	約706	3	約742
	ユニット合計 希望小売価格	¥278,300		¥243,500	
3000	基本レール+延長レール1組(1000mm×1)	5	約470	3	約992
	ユニット合計 希望小売価格	¥344,000		¥245,000	
3250	基本レール+延長レール2組(750mm×1/500mm×1)	5	約700	3	約1222
	ユニット合計 希望小売価格	¥347,000		¥248,000	
3500	基本レール+延長レール2組(1000mm×1/500mm×1)	6	約464	4	約836
	ユニット合計 希望小売価格	¥412,700		¥323,500	
3750	基本レール+延長レール2組(1000mm×1/750mm×1)	6	約714	4	約1086
	ユニット合計 希望小売価格	¥414,700		¥325,500	
4000	基本レール+延長レール2組(1000mm×2)	7	約478	5	約700
	ユニット合計 希望小売価格	¥480,400		¥401,000	

ベーシックシリーズ 移動ストレージユニット 注意事項

- レールとの摩擦で傷がつく恐れがあるため、フローリングなど傷つきやすい床材での使用はお控えください。
- ベーシックシリーズは屋内仕様となっております。屋外での使用はできません。
- 本製品の設置時は、スライドローラーと壁が接触する恐れがあるため、壁(巾木)から10cm以上離して設置いただくことをおすすめします。
- 転倒の恐れがあるためボールの規格サイズはH1900mm以下にてご使用ください。
- ユニットの全高は、ボールの寸法に+47mmとなります。
- 移動ユニットを動かす際はゆっくり動かしてください。急に動かすと脱線・転倒する危険性があります。
- 積載量が増えると移動時に勢いがつくため、移動・停止の際は事故・怪我のないようご注意ください。
- 重量物はなるべく下の棚に載せるようにしてください。
- 移動ユニットをエンドストッパーに勢いよくぶつけると転倒の恐れがあります。またシェルフが外側へ傾き、壁などの破損の原因になります。
- 床が傾いた場所での使用は危険です。お控えください。
- 荷物を載せる、降ろす時は必ずストッパーをかけて行ってください。

関連製品



トップトラックシステム
TOP TRACK SYSTEM

より耐荷重を重視し、過酷な環境下での使用が必要な方は、「トップトラックシステム」をおすすめします。

総合カタログ P.218

ハウスキーピングカート & リネンカート

外観のスタイリッシュさと効率の良い清掃業務に貢献します



ハウスキーピングカート



写真はイメージです。



デラックスタイプ

品番	外寸(W×D×Hmm)	耐荷重(台)	価格
BWHKD	900×450×1090	90kg	¥105,000

- ◎材質/棚板(メラミン天板シェルフ ブラウン):メラミン化粧板 芯材合板
フレーム:スチール(エポキシコーティング仕上げ)
(4方向フレーム)・柱(ハンドル型ボール):スチール(エポキシコーティング仕上げ)
キャスター:φ125mm エラストマー(対角ストッパー付)
3方向ポケット付きカバー:ナイロン
キャリーキャディー:ポリエチレン
- 最大外寸(バンパー含)は間口・奥行とも63mmプラス。

エコノミータイプ

品番	外寸(W×D×Hmm)	耐荷重(台)	価格
BWHKE	900×450×1090	90kg	¥68,000

- ◎材質/棚板(ワイヤーシェルフ)・(4方向フレーム)・柱(ハンドル型ボール):スチール(エポキシコーティング仕上げ)
キャスター:φ125mm エラストマー(対角ストッパー付)
3方向ポケット付きカバー:ナイロン
キャリーキャディー:ポリエチレン
- 最大外寸(バンパー含)は間口・奥行とも63mmプラス。

ハウスキーピングカート オプションパーツ



エコノミータイプで中段と下段にリネンなどを載せた時に、ワイヤーシェルフの線材の跡が付かず、物品の取り出しが容易となります。後付け可能です。

ハウスキーピングカート エコノミータイプ用 中段・下段用アクリル板(クリア2mm厚)

品番	外寸(W×Dmm)	個数	価格
B1836AB1	900×450	1枚	¥4,400

- 上記アクリル板はベーシックシリーズ定番品のアクリル板を使用しています。詳細につきましては、P.36をご参照ください。



ハウスキーピングカートに追加できる棚板です。

メラミン天板シェルフ ブラウン

品番	外寸(W×Dmm)	個数	価格
B1836HKMB1	900×450	1枚	¥23,000

- ◎材質/棚板(メラミン天板シェルフ ブラウン):メラミン化粧板 芯材合板
フレーム:スチール(エポキシコーティング仕上げ)
- テーパードスリッパカラー用ブラック付き。

リネンカート



写真はイメージです。



デラックスタイプ

品番	外寸(W×D×Hmm)	耐荷重(台)	価格
BWLND	900×450×1090	90kg	¥62,000

- ◎材質/棚板(メラミン天板シェルフ ブラウン):メラミン化粧板 芯材合板
フレーム:スチール(エポキシコーティング仕上げ)
(4方向フレーム)・柱(ハンドル型ボール):
スチール(エポキシコーティング仕上げ)
キャスター:φ125mm エラストマー(対角ストッパー付)
リネン袋:ナイロン
キャリーキャディー:ポリエチレン
- 最大外寸(バンパー含)は間口・奥行とも63mmプラス。

エコノミータイプ

品番	外寸(W×D×Hmm)	耐荷重(台)	価格
BWLNE	900×450×1090	90kg	¥44,000

- ◎材質/棚板(ワイヤーシェルフ)・(4方向フレーム)・柱(ハンドル型ボール):スチール(エポキシコーティング仕上げ)
キャスター:φ125mm エラストマー(対角ストッパー付)
リネン袋:ナイロン
キャリーキャディー:ポリエチレン
- 最大外寸(バンパー含)は間口・奥行とも63mmプラス。

リネンカート オプションパーツ



写真はイメージです。



リネンカート上部を被すカバー。後付け可能です。

リネンカート カバー

品番	外寸(W×Hmm)	価格
B1836HKLCV	820×810	¥8,000

- ◎材質/ナイロン

ERECTA BASIC SERIES Q&A

Q ベーシックシリーズはホームエレクター(前モデル)と互換性がありますか。

A ホームエレクターとエレクターシェルフベーシックシリーズは同一モジュールでサイズは互換性があります。品番がお分かりになる場合は、以下の見分け方をご参考に追加購入のご検討をお願い申し上げます。
<例：ワイヤーシェルフ>
ホームエレクター H1848C1 (W1200×D450mm) ⇒ ベーシックシリーズB1848C1 (W1200×D450mm)
品番の頭文字HをBに変更したものがベーシックシリーズに該当します。
ベーシックシリーズで仕様変更になっている部分がございます。

ホームエレクターからの変更点



ご購入前の注意事項について

- ベーシックシリーズの表示価格は、希望小売価格(消費税別)となります。
- シェルフ(棚板)は1枚単位で、ポール(柱)は1組(2本)単位でご購入いただけます。
- シェルフ(棚板)とポール(柱)を組み付けるテーパーダストスリーブは、シェルフ(棚板)と同梱されています。また、ポール(柱)に組み付けるアクセサリパーツにも同梱されています。
- ベーシックシリーズのポール(柱)をカットすることはできません。
- シェルフ(棚板)に取り付けるパーツの中には、ワイヤーシェルフのみにご使用いただけるパーツもあります。事前にご確認ください。
- 一部のセット品とベンドポールを除いて、ベーシックシリーズのポール(柱)はジョイントさせることはできません。
(ポールを継ぎ足して長さを延長することはできません。)
- ベーシックシリーズは必ずポール(柱)を4本以上使用して組み立ててください。原則としてポール(柱)は4本とも平行面(床)に設置させて組んでください。
- シェルフ(棚板)の間口、奥行サイズに若干の個体差が見られる場合がございます。
- ガタつきや不安定なまままでのご使用は、転倒や物品落下の恐れがあります。棚が水平になるよう確実に調整を行ってからご使用ください。
- 製品の個体差でポールに棚が若干入りにくい場合がございますが、物品棚の機能として問題ありません。
- ヴィンテージエディション ソリッドシェルフ・ウッドシェルフ、ベーシック・ウッドシェルフ、アクリル板、にゴム・樹脂製品を載せて長期ご使用になる場合は、表面塗膜がはがれたり変色することがあります。
- 発熱する家電製品をご使用になる場合は、ワイヤーシェルフにアクリル板を敷いて通常の用途でご使用ください。その際、耐熱シートを併用することをおすすめします。
- 本カタログに掲載されている寸法は、W=幅、D=奥行、H=高さで呼び寸で表示しています。本カタログ内の記載寸法は、外寸に影響のあるキャスター、フロアプロテクトアジャスター、セーフティポストを除く、組み合わせた時の最大約外寸(呼び寸)です。それらを含めると記載寸法より大きくなります。
- 組み立ての際は、組立説明書をよく読んでご使用ください。
- 改良のため予告なしに仕様の一部を変更することがあります。
- 掲載写真の小物等は販売価格に一切含まれておりません。
- 製品の色は印刷により実際の色とは多少異なって見える場合があります。
- 本カタログの写真、図版の無断転載を禁じます。

Q 連結して組むことはできますか？

A 連結には大きく分けて2種類の方法があります。
①シェルフコネクターを使用した連結。詳しくはP.40をご覧ください。
②ポストを共有した連結。
※①と②の連結方法を同一ユニット内で併用することはできません。
※①の場合、ワイヤーシェルフ以外のシェルフで連結することはできませんが、②のポールを共有すれば連結できます。
※シェルフコネクターを使用した連結の場合、キャスターのご使用は危険ですのでおやめください。

Q 棚板1枚だけで組み立てできますか？

A できません。ベーシックシリーズは棚板とポールが棚板の各コーナー(計4点)で接地しています。棚板1枚だとポールの方向性が定まらず、ポールが安定しません。棚板は最低2枚以上(積載物や高さによってはそれ以上)をご使用の上、組み立ててください。

Q ベーシックシリーズの内寸を教えてください。

A パーツリストに掲載されている間口・奥行寸法は最大外寸です。ポール間の内寸は、間口・奥行寸法から70mmを引いた寸法になります。

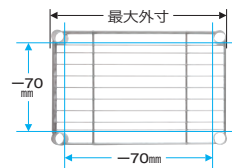

Q 棚板は、たわみますか？

A たわみます。ベーシックシリーズは、荷重を分散させ、棚板がたわむことで荷重に耐えています。棚板がたわんでいても、等分布荷重以内であれば棚板自身に問題はありますが、たわみによって影響を受ける積載物(水槽等)に関しては載せることをご遠慮ください。

ERECTA BASIC SERIES



エレクター株式会社



<https://www.erecta.co.jp>

Webサイトへ
アクセスできます

お取り扱い店

本社: 〒153-0051 東京都目黒区上目黒2-1-1 中目黒GTタワー14F TEL.03-6742-0355(代)
札幌: TEL.011-804-8557 / 仙台: TEL.050-6865-3453 / 名古屋: TEL.052-855-3943
大阪: TEL.06-6258-5855 / 広島: TEL.082-506-1653 / 福岡: TEL.092-736-7461

2405BAS SASA-005