



ERECTA
TIMELESS TRUST

Re_Branding

幅広いニーズにお応えするために
エレクターシェルフは生まれ変わります。

スタンダードエレクターは・・・エレクターシェルフ「ファーストシリーズ」へ

ERECTA  **ERECTA
FIRST SERIES**

スーパーエレクターは・・・エレクターシェルフ「スーパーシリーズ」へ

ERECTA  **ERECTA
SUPER SERIES**



ホームエレクターは・・・エレクターシェルフ「ベーシックシリーズ」へ

HOME
ERECTA  **ERECTA
BASIC SERIES**



各シリーズ共通の三角マークに
変更となります。



ファーストシリーズ・スーパーシリーズの三角マーク及びコーナリングデザインは、旧デザインが無くなり次第切り替えとなります。一時混在する可能性もございますが、何卒ご理解の程よろしくお願い申し上げます。

スーパーシリーズとベーシックシリーズの互換性について

スーパーシリーズとベーシックシリーズは互換性がございません。

オプションパーツも互換性がありませんので、各シリーズごとのオプションパーツをお買い求めください。

収納・保管棚

Storage / Storage shelf

シェルフの選び方 P.2

シェルフ 金属製 P.8

シェルフ 樹脂製 P.117

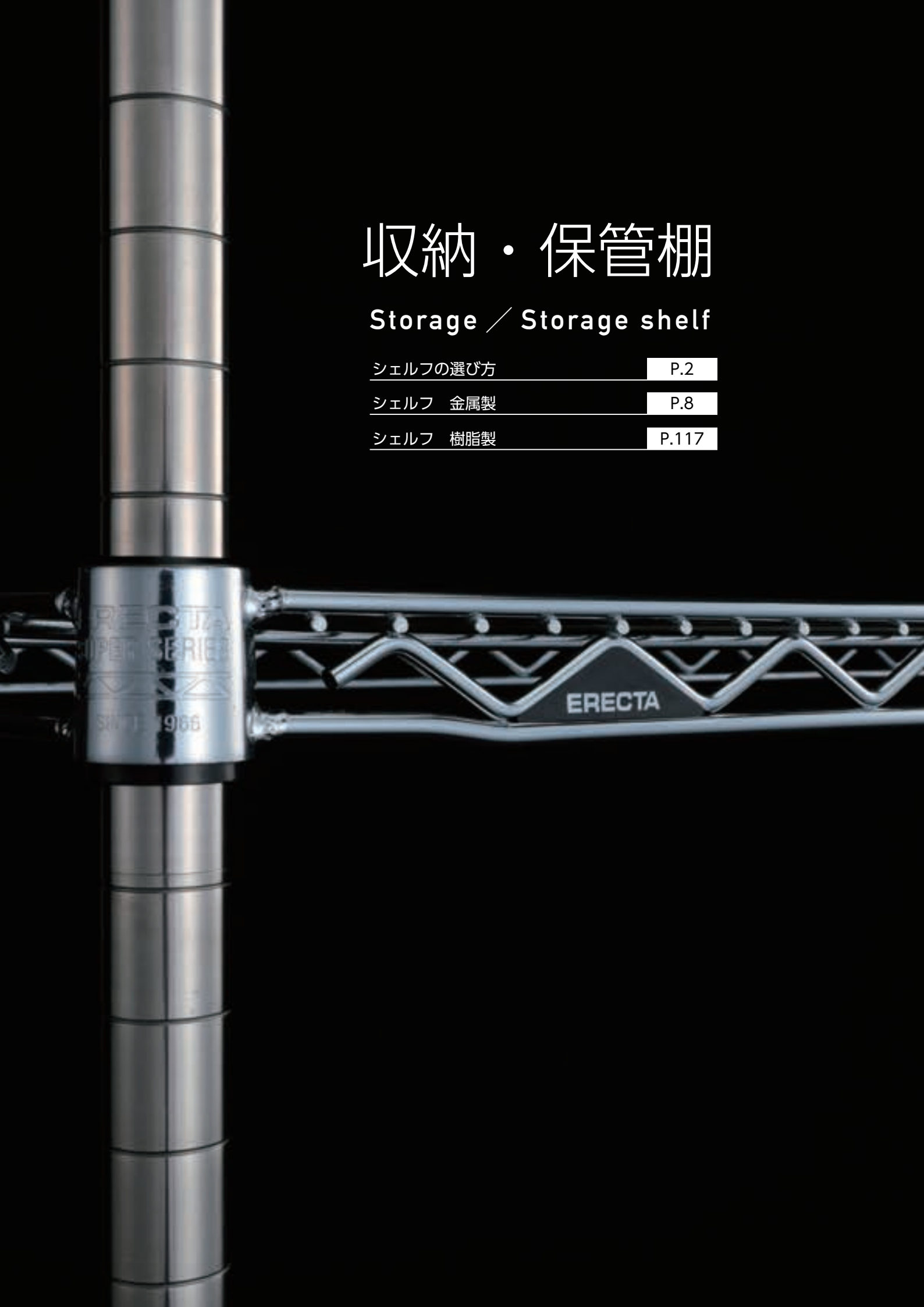

How to choose a shelf

シェルフの選び方



- シェルフ&ポールバリエーション P.2
- シェルフラインナップ P.4
- 私たちが選んだ理由 P.6

SHELF & POLE VARIATION

シェルフ & ポールバリエーション

ERECTA SUPER SERIES エレクターシェルフ スーパーシリーズ

ワイヤーシェルフ

ワイヤーシェルフ

LONG LIFE DESIGN

P.14

スチール製 抗菌クリアコーティング
幅広い業界で信頼を得てきたエレクターシェルフの定番。優れた耐荷重と堅牢性、豊富なサイズバリエーションを誇ります。

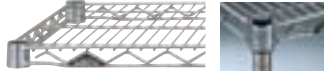

ソリッドシェルフ

430ソリッドシェルフ

P.26

SUS430ステンレス製
SUS430ステンレス製の平板とアルミダイカストのコーナー部を採用。細かで不安定な物品の収納や、作業台にも適しています。



ステンレスワイヤーシェルフ

P.18

SUS304ステンレス製
耐錆・耐薬品性にすぐれたSUS304ステンレス製。特殊な環境や過酷な条件下で威力を発揮します。

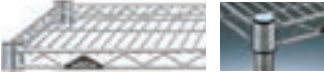

304ソリッドシェルフ ADタイプ

P.28

SUS304ステンレス製
錆に強いSUS304ステンレス製の平板とアルミダイカストのコーナー部を採用したシェルフ。過酷な条件下での作業性を重視しました。



サイドアップシェルフ

P.24

スチール製 抗菌クリアコーティング
棚板の四方にレッジ加工を施し、収納物の落下を防ぎます。スーパーエレクターの機能性に、安心をプラスしました。

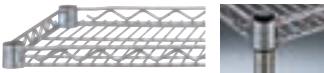

304ソリッドシェルフ

P.30

SUS304ステンレス製
耐錆性・耐久性に優れたSUS304ステンレス製の平板とコーナー部を採用。過酷な条件下での作業性を重視しました。



スラントッドシェルフ

P.36

スチール製 抗菌クリアコーティング
スーパーエレクターに30°の傾斜を付けた棚板を採用。見やすく手に取りやすい、深さ120mmの傾斜棚です。



304パンチングソリッドシェルフ

P.34

SUS304ステンレス製
錆に強いSUS304ステンレス製の、段差のない1枚板の棚板。通気性に優れ、耐荷重300kgを誇ります。



Pポール

P.41

SUS304ステンレス製

入念な研磨仕上げにより耐久性、耐食性に優れたSUS304ステンレス製ポール。

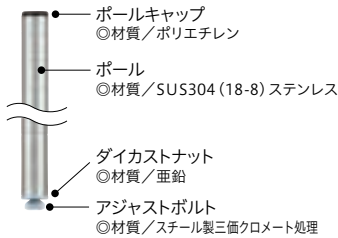

PSポール

P.41

オールSUS304ステンレス製

より細かな研磨仕上げにキャップ、脚部全てが耐久性、耐食性に優れたSUS304ステンレス製ポール。

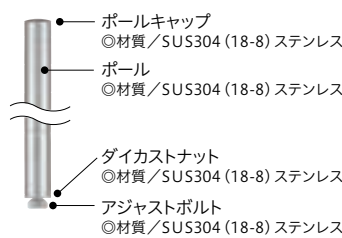

PAポール

P.41

SUS430ステンレス製

コストパフォーマンスに優れたSUS430ステンレス製ポール。

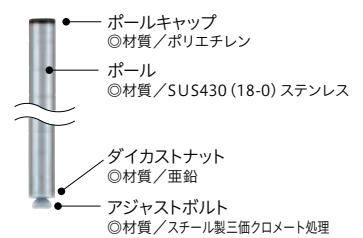

ERECTA FIRST SERIES エレクターシェルフ ファーストシリーズ

オールワイヤーシェルフ

ワイヤーシェルフ

LONG LIFE DESIGN

P.94

スチール製 抗菌クリアコーティング
棚板も柱もすべてワイヤー構造の、繊細でエレガントなフォルム。スーパーエレクター同様、棚1段あたり250kgの耐荷重を誇ります。



柱

スチール製 抗菌クリアコーティング

柱も全て線材で出来ており、側面の物品落下防止にもなります。

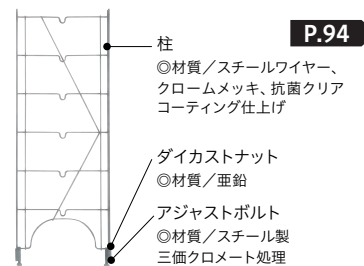

METRO 金属製シェルフ

アジャスタブルシェルフ

レバーを引くだけで棚間調整が簡単なシェルフ

METRO スーパーアジャスタブルシール3

P.104

スチール製 亜鉛メッキ仕上げ
抗菌仕様でステンレスをしのぐ耐食性・耐薬品性を達成。棚板の四隅にあるコーナーレバーを引くだけで、棚間隔の調整が容易です。



METRO スーパーアジャスタブルシェルフ

P.108

スチール製
棚板の四隅にあるコーナーレバーを引くとフリーになり、棚板間隔の調整が容易。ポールはナンバー表示付きで、位置決めが容易です。

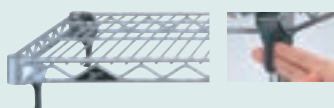

METRO PK3ポール

P.106

スチール製 亜鉛メッキ仕上げ

亜鉛メッキ、エポキシコーティング仕上げによる入念な防錆加工を施したスチール製シール3向けポール。

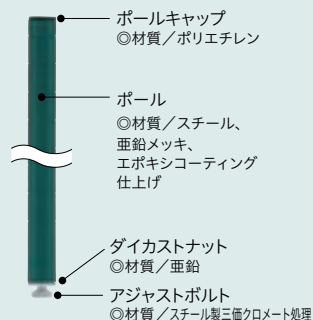

Pポール

P.110

SUS304ステンレス製

入念な研磨仕上げにより耐久性、耐食性に優れたSUS304ステンレス製ポール。

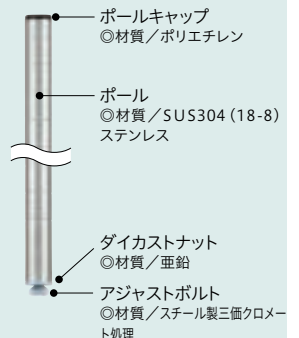

目的に合わせて選べる棚板

ベーシックなワイヤータイプをはじめ、作業にも使える平板、抗菌仕様の樹脂製もご用意。使う場所や目的に合わせてお選びいただけます。

ERECTA BASIC SERIES エレクターシェルフ ベーシックシリーズ

ヴィンテージエディション

ワイヤーシェルフ

スチール製
クロームにはクリアコーティング仕上げ。ブラック・ホワイトにはエポキシコーティング仕上げ（粉体塗装）を施しており、美しさを保ちます。

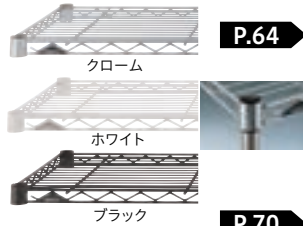

P.64

ワイヤーシェルフ

スチール製 エイジング塗装
独自の塗装で年月を経たような風合いを醸し出すインテリア性の高いシェルフ。

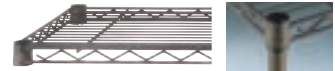

P.80

ウッドシェルフ

天板 メラミン フレーム アルミ製
アルミフレームを採用した洗練されたフォルム。モダンなデザインとメラミン天板を採用した硬度をもってオフィス・クリニック・家庭など多くの場で活躍。



P.70

ウッドシェルフ

天板 杉無垢材 フレーム スチール製 エイジング塗装
杉無垢材にエイジング加工を施し、使い込まれた古材のような味わいを表現しました。



P.82

メラミンウッド天板+アルミフレーム組合せ



ソリッドシェルフ

スチール製 エイジング塗装
あえてムラを残した塗装で、年月を経たような風合いのソリッドシェルフ。



P.82

オーダーシェルフ

定番のクローム、ホワイト、ブラックに加え、3色も加えたサイズオーダーが可能。

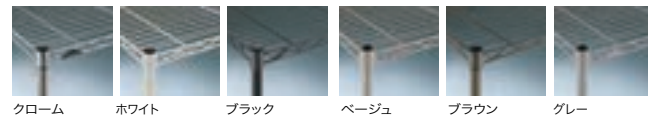

P.84

ベーシックシリーズポール(クローム) P.73

SUS430ステンレス製

サビに強く傷が付きにくいSUS430ステンレス製ポール。

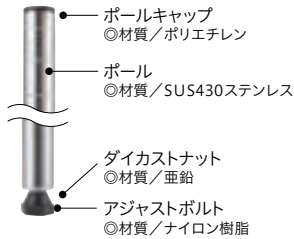

ベーシックシリーズポール(ブラック・ホワイト) P.73

スチール製・エポキシコーティング仕上げ

スチールにエポキシコーティング仕上げを施した、傷が付きにくく美しいスチール製ポール。

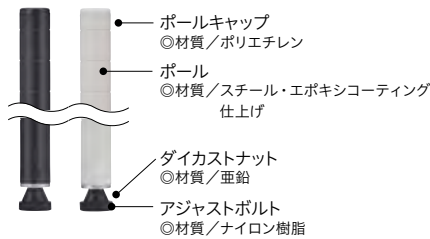

ヴィンテージポール P.83

スチール製・エイジング塗装

風合いある、あえて色ムラを残した塗装。

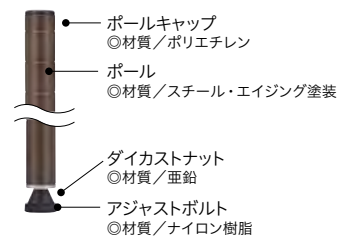

METRO 樹脂製シェルフ

耐熱・耐寒・耐薬品性に優れた抗菌樹脂シェルフ

METRO メトロマックスQ P.126

マット：樹脂製
フレーム：スチール製

棚四隅にあるコーナーレバーを引くだけで棚間隔の調整が可能なシェルフ。耐荷重も棚1段あたり363kgと強靱で堅牢な構造です。



METRO メトロマックス4 P.132

樹脂製

衛生管理に優れたオール樹脂製のシェルフ。棚板マットはフラットとグリッドの2種類。同じサイズで細かく分割されたマットは洗浄も容易です。



METRO メトロマックスi P.142

樹脂製

高い耐荷重を持ちつつ、オール樹脂という衛生管理のしやすさも合わせ持つ高機能シェルフ。棚板マットはフラットとグリッドの2種類。



METRO スーパーエレクター・プロ P.118

マット：樹脂製
フレーム：スチール製

抗菌仕様のマットは簡単に取り外せ洗浄可能。次世代のスタンダードシェルフです。



METRO MQポール

スチール製

抗菌・防錆加工を施したスチール製ポール。



※メトロマックスシリーズ内でスチール製、樹脂製ポールと組み合わせが可能です。

METRO MXポール

樹脂製

抜群の強度と耐熱・耐寒・耐薬品性に優れた樹脂製ポール。

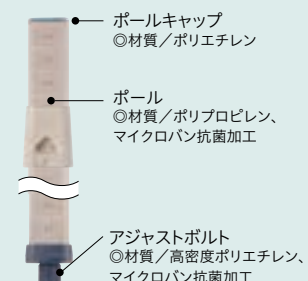

METRO PK3ポール

スチール製

入念な防錆加工にマイクロバン抗菌加工を施したスーパーエレクター・プロ向けポール。

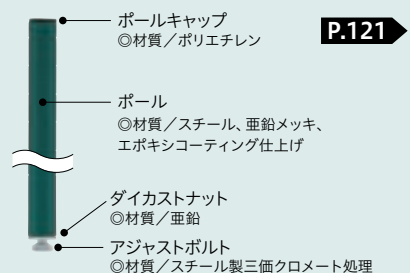

P.121

STEEL SHELF LINE UP

スチールシェルフ ラインナップ

		ファーストシリーズ		SUPER SERIES スーパーシリーズ	
		オールワイヤーシェルフ		ワイヤーシェルフ	
品名		ワイヤーシェルフ	ワイヤーシェルフ	サイドアップシェルフ	スラントッドシェルフ
特長		1966年に発売以来変わらないフォルム。部品を極力使わず、線材のみで完成される。	耐荷重・耐錆性・安定性。全てが標準以上の業務用シェルフの定番。運搬性能の高さで効率化に貢献。	棚の四方に立ち上がりがあり、物品の落下を防ぐ安定感あるシェルフ。	傾斜を付けて視認性が高い、店舗什器として演出効果に優れる。
4段ラック組み合わせ写真 品番×数量					
		M1220×4枚、M1580×2本	M51220×4枚、P1590×4本	MU1220×4枚、P1590×4本	ST1220×4枚、STP1590 (4本セット)
4段ラック組み合わせ価格 (約W1220×D460×H1590mm)		¥70,000	¥76,000	¥78,000	¥126,500
耐荷重 棚1段(間口1220mm)あたり		250kg/棚1段	250kg/棚1段	250kg/棚1段	250kg/棚1段
耐錆性能		★★★	★★★	★★★	★★★
運搬性能		★★	★★★★★	★★★★★	★★
衛生管理対策		★★★	★★★	★★★	★★★
バリエーション サイズ・パーツ・カラーなど		★★	★★★★★	★★★	★
掲載ページ		P.94	P.14	P.24	P.36

		BASIC SERIES ベーシックシリーズ				
		ヴィンテージエディション				
品名		ワイヤーシェルフ	ウッドシェルフ	ワイヤーシェルフ	ウッドシェルフ ラギッドシダー	ソリッドシェルフ
特長		クローム色だけでなく、ホワイト・ブラック色も用意。またサイズとカラーのオーダーも可能。	シックハウス症候群のホルムアルデヒド低減の基準をクリアしたF★★★★仕様のメラミン天板。	独自の塗装で、年月を経たような風合いを醸し出し、味わい深く、重厚感のある空間を演出。	まるでヴィンテージインテリアの古木の様に仕上げた無垢材天板。味わいあるウッドシェルフ。	長い間使い古したジーンズのような色むらが魅力。使う場所の空気感が変わる、高いインテリア性。
		B1848C1×4枚 B63P52×2組	B1848MNS1×4枚 B63P52×2組	B1848VSS1×4枚 B63PV52×2組	B1848VWR51×4枚 B63PV52×2組	B1848VSLD1×4枚 B63PV52×2組
4段ラック組み合わせ価格 (約W1220×D460×H1590mm)		¥44,000	¥127,200	¥44,000	¥119,200	¥79,200
耐荷重 棚1段(間口1220mm)あたり		135kg/棚1段	100kg/棚1段	135kg/棚1段	100kg/棚1段	80kg/棚1段
耐錆性能		★★	★★	★★	★★	★★
運搬性能		★★	★★	★★	★★	★★
衛生管理対策		★★	★★	★★	★★	★★
バリエーション サイズ・パーツ・カラーなど		★★★★★	★★★★★	★★	★	★
掲載ページ		P.64	P.70	P.80	P.82	P.82

★は他社の平均機能を★1つとした場合の総合的な自社評価となります。

STAINLESS SHELF LINE UP

ステンレスシェルフ ラインナップ

SUPER SERIES スーパーシリーズ

	ワイヤーシェルフ	ソリッドシェルフ			
品名	ステンレスワイヤーシェルフ	430ソリッドシェルフ	304ソリッドシェルフADタイプ	304ソリッドシェルフ	304パンチングソリッドシェルフ
特長	耐錆性・耐薬品性を兼ね備え、空気の循環を妨げない通気性が過酷な環境で活躍するハイクラスシェルフ。 	ソリッドシェルフは部品の保管・収納に優れ、作業台としての利用にも用いられる。唯一のSUS430製で最も低コスト。 	SUS304平板を用いながら、コーナー部にアルミを採用したソリッドシェルフのミドルクラス。 	平板とコーナー部すべてに耐錆性・耐薬品性に優れたSUS304ステンレスを使用したハイエンドクラス。 	平板・コーナー部すべてがSUS304。天板にパンチング仕様で耐錆・耐薬品・通気性を併せ持つ最高級クラス。 
4段ラック組み合わせ写真 品番×数量	 SMS1220×4枚、P51590×4本	 MSS1220×4枚、P1590×4本	 MSS1220AD×4枚、P1590×4本	 MSS1220S×4枚、P51590×4本	 MSS1220PS×4枚、P51590×4本
4段ラック組み合わせ価格 (約W1220×D460×H1590mm)	¥152,000	¥138,000	¥172,000	¥216,000	¥348,000
耐荷重 棚1段(間口1220mm)あたり	250kg/棚1段	180kg/棚1段	180kg/棚1段	180kg/棚1段	180kg/棚1段
耐錆性能	★★★★★	★★★★★	★★★★★	★★★★★	★★★★★
運搬性能	★★★★★	★★★★★	★★★★★	★★★★★	★★★★★
衛生管理対策	★★★★★	★★★★★	★★★★★	★★★★★	★★★★★
バリエーション サイズ・パーツ・カラーなど	★★★★★	★★★★	★★★★	★★★★	★★★★
掲載ページ	P.18	P.26	P.28	P.30	P.34

POLYMER SHELF LINE UP

樹脂製シェルフ ラインナップ

METRO スーパーエレクトー・プロ

METRO 樹脂製シェルフ

	樹脂製シェルフ	アジャスタブル樹脂製シェルフ	オール樹脂製シェルフ	
品名	スーパーエレクトー・プロ (抗菌仕様)	メトロマックスQ (抗菌仕様)	メトロマックス4 (抗菌仕様)	メトロマックスi (抗菌仕様)
特長	抗菌仕様の棚板マットは取り外しができて、洗浄可能。衛生管理が必要なクリーンな環境に最適。    	棚四隅にあるコーナーレバーを引くだけで棚間隔の調整が可能。耐荷重も棚1段あたり363kgと強靱で堅牢です。    	衛生管理に優れたオール樹脂製のシェルフ。棚板マットはフラットとグリッドの2種類。分割されたマットは洗浄も容易です。    	高い耐荷重を持ちつつ、オール樹脂という衛生管理のしやすさも合わせ持つ高機能シェルフ。棚板マットはフラットとグリッドの2種類。    
4段ラック組み合わせ写真 品番×数量	 PR1848NK3×4枚、63PK3×4本	 MQ1848G×4枚、MQ63PE×4本	 MAX4-1848G×4枚、MX63P×4本	 MX1848G×4枚、MX63P×4本
4段ラック組み合わせ価格 (約W1220×D460×H1590mm)	¥114,000	¥140,000	¥136,000	¥230,000
耐荷重 棚1段(間口1220mm)あたり	363kg/棚1段	363kg/棚1段	272kg/棚1段	363kg/棚1段
耐錆性能	★★★★★	★★★★★	★★★★★	★★★★★
運搬性能	★★★★★	★★★★	★★★	★★★
衛生管理対策	★★★★★	★★★★★	★★★★★	★★★★★
バリエーション サイズ・パーツ・カラーなど	★★★★	★★★	★★★★	★★★★
掲載ページ	P.118	P.126	P.132	P.142

●メトロ社の商品は、米国に於いて生産されております。カラーや仕様の変更、または一部商品の生産中止を予告なく行う場合があります。詳しくは、お問い合わせください。

私たちが選んだ理由です。

ERECTA SUPER SERIES

スーパーシリーズ スチールシェルフ

豊富なバリエーションと搬送性に優れる、高い汎用性。

研究施設

サイドアップシェルフ



GOOD
バリエーション

User Voice

四隅に立ち上がりがあり、実験用備品を安心して乗せることができています。



研究者

医療現場

スチールシェルフ

User Voice

水平度が高いと聞き、医療器材を乗せるために購入しました。安心できます。



GOOD! 水平度



医師

ホテル

ドリー (台車)



GOOD
搬送性

User Voice

シェルフに大きなキャスターを付けて一度に沢山運べます。宴会場の片付けに重宝しています。



ホテルマン

ERECTA SUPER SERIES

スーパーシリーズ ステンレスシェルフ

過酷な環境下でも使用可能なタフさ。

製薬工場 恒温恒湿室

ステンレスシェルフ



GOOD
通気性&
ステンレス

User Voice

ステンレス素材で、通気性に優れる。一定した温度と湿度で医薬品を管理するのに理想的です。



薬剤師

半導体製造工場

ステンレスシェルフ

User Voice

棚の留め具 (テーパー) をオプション販売のステンレス製に変更、清浄度レベルを高め、クリーンルームで使用中です。



GOOD
清浄度



製造者



全パーツを SUS304 でコンプリート



- ボールキャップ
- ボール
- テーパー
- ナット
- アジャストボルト



バックレッジ / サイドレッジ



3方枠

ERECTA BASIC SERIES

ベーシックシリーズ

空間に溶け込むカラー・インテリア性。

薬局・薬剤室・病院 SPD 管理

ホワイトシェルフ



GOOD
多様な
カラー

User Voice

薬局は患者様から目に付く場所が多く、空間に溶け込むホワイトシェルフを購入しました。

看護師



オフィス

ヴィンテージウッドシェルフ

User Voice

オフィスを移転。カジュアルな働きやすいオフィスにしたいと、オシャレなシェルフを選びました。



GOOD
インテリア性

経営者



雑貨店

オーダーシェルフ

User Voice

サイズとカラーがオーダー可能で、お店の雰囲気に合わせました。

GOOD
オーダー
可能

販売員

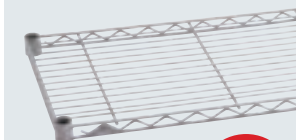

METRO

メトロマックスシリーズ

衛生管理に優れた樹脂シェルフ。

病院厨房

MAX4 フラットマットシェルフ



GOOD
清掃性

User Voice

洗浄機で洗え、次亜塩素酸ナトリウムでの清掃も可。安心して食事を提供できる環境作りに一役買っています。

栄養士



食品工場

MAXQ グリッドマットシェルフ

User Voice

抗菌剤を練り込んだマットは衛生管理の高さで安心できます。

GOOD
抗菌剤入り

調理師



衛生管理・基準適合へのこだわり

PROTECTION THAT LIVES ON
MICROBAN

米国マイクロバン社は、ポリマー、繊維などの製造過程で抗菌材を含有し、耐久性の高い安全で衛生的な抗菌・抗カビ仕様に加工する独自の技術により、信頼を集めています。



マイクロバン使用



マイクロバン不使用

Supports good
HACCP
processes

NSF



メトロマックスシリーズはマイクロバン抗菌加工。棚板マットだけではなく、フレームやボールに製造工程で抗菌性の高いマイクロバンを含有した、耐薬品性・耐腐食性の高い樹脂を採用。次亜塩素酸ナトリウムでの清掃が行えます。抗菌加工でいつでも衛生的にお使いいただけます。



METALLIC SHELVES

シェルフ 金属製



ERECTA **SUPER SERIES**

スーパーシリーズ

P.14



ERECTA **BASIC SERIES**

ベーシックシリーズ

P.64



ERECTA **FIRST SERIES**

ファーストシリーズ

P.94

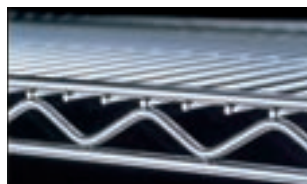
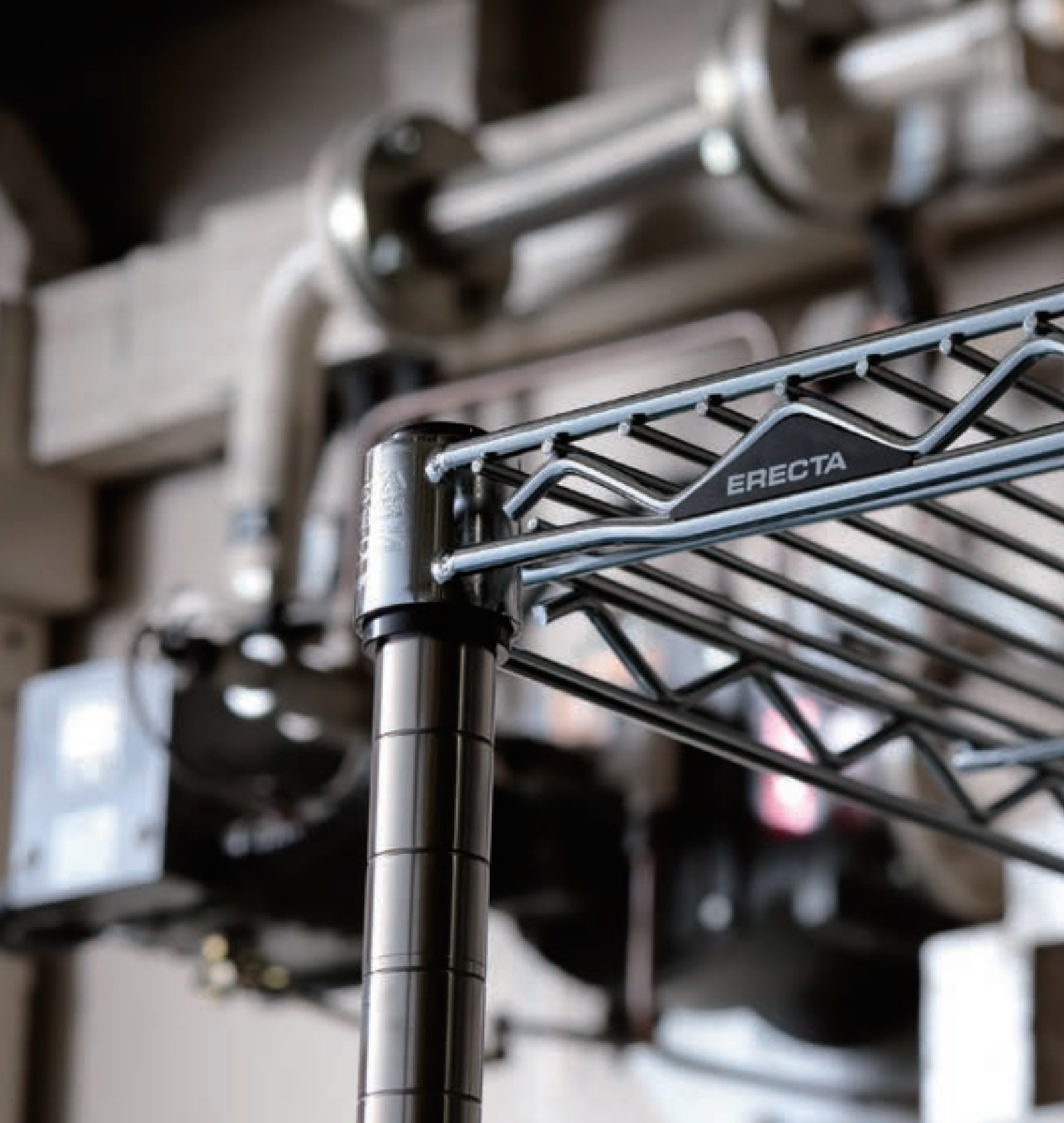

SAFETY

安全へのこだわり

棚板を構成する線材の切断面に面取り加工を施し、手に触れることの多い先端部分に配慮しました。商品の搬入や搬出の際、切断面に手を触れても安全です。



QUALITY

技術・品質へのこだわり

甲府市内にある専用工場では、最新の溶接機やメッキ塗装ラインによる生産工程の自動化や熟練の職人による手作業が行なわれ、妥協を許さない技術開発・製品検査・品質管理でエレクターシェルフを支えています。



MATERIAL

素材と仕上げへのこだわり

強度と耐久性が求められるポール部分は、SUS304 ステンレス製。耐食性が高まり、経年変化がほとんどありません。より細かい研磨仕上げにより、ホコリもつきにくく、よりクリーンな環境に対応します。

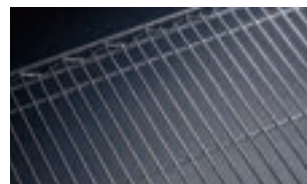

ANTIBACTERIAL

衛生へのこだわり

人体に無害で持続性に優れた無機系抗菌剤を配合した、アクリル樹脂コーティングを採用し棚板を抗菌仕様。耐食性に優れ、大腸菌、黄色ブドウ球菌・カビ類に抗菌効果を発揮します。

ERECTA SUPER SERIES

スーパーシリーズ

P.12
パーツの選び方

P.14
ワイヤーシェルフ
ステンレスワイヤーシェルフ
オールステンレスワイヤーシェルフ
サイドアップシェルフ

P.26
ソリッドシェルフ
430ソリッドシェルフ
304ソリッドシェルフ ADタイプ
304ソリッドシェルフ
オール304ソリッドシェルフ
304パンチングソリッドシェルフ

P.36
その他のシェルフ
スランテッドシェルフ
リールシェルフ
オプションパーツ



DESIGN

機能性・環境へのこだわり

機能性と普遍性を備えた製品としてグッドデザイン賞を受賞。環境負荷を低減する素材を積極的に使用し、グリーン購入法が定めるエコ製品の基準も満たしています。

 グリーン購入法適合商品

 LONG LIFE DESIGN



SYSTEM

拡張性・互換性へのこだわり

システムを自在にカスタマイズしたり拡張が可能。機能性を高めるオプションパーツや様々な用途の棚板との併用ができます。サイズ豊富な間口・奥行バリエーションで様々なニーズに対応します。



KNOCKDOWN

組み立てへのこだわり

ポールに取り付けたテーパーで棚板を固定する「テーパー固定方式」。組み立てが簡単なうえ、確実な結合が可能。木槌一本で組み立てられ、ボルトやナットは不要です。



TOUGHNESS

耐荷重・強度へのこだわり

橋を架ける際の力学を応用した「橋梁構造方式」を採用。棚1段あたり250kgの耐荷重を発揮します。もちろん、重量物を載せてもビクともしない強度をもち合わせています。

スーパーシリーズは専門性が問われる働く場で貢献するエレクターシェルフの上位モデルです。厨房・研究施設・工場など、より耐錆性が必要とされる過酷な温度下でのご使用に適したステンレスシェルフなどをラインナップ。ワイヤーシェルフの特徴である通気性と組み立ての自由度だけでなく、耐錆性を兼ね備えた、文字通りスーパーなワイヤーシェルフです。重い重量物を搬送するご使用では動荷重に耐えられる多種多様なキャスターや、ドローリー（ワイヤーシェルフ専用台車）も用意。業務効率化に貢献します。

ERECTA BASIC SERIES

多くの働く場・生活の場に溶け込むカラー及びインテリア性をお求めの方は62ページの「ベーシックシリーズの選び方」をご確認下さい。価格帯はリーズナブルでありながら、最低限求められる耐錆性・耐荷重といったエレクターワークオリティを備えています。

エレクターシェルフ スーパーシリーズの選び方

1 シェルフとポールを選ぶ

スチールシェルフ

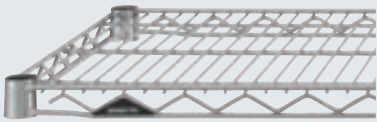

スチール製を選ぶ

P.41



- 4方がこぼれ止め機能・物品落下防止



サイドアップシェルフを追加する P.24

- 傾斜棚でディスプレイ陳列

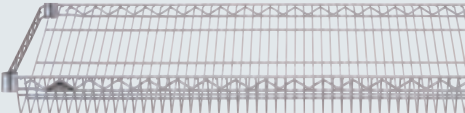

スラントッドシェルフを追加する P.36

1 シェルフとポールを選ぶ

ステンレスシェルフ



ステンレス製を選ぶ

P.41



- 安定した物品収納・作業天板

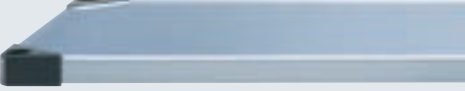

ステンレスソリッドシェルフを追加する P.26

- 通気性抜群のパンチング加工した天板



ステンレスパンチングソリッドシェルフを追加する P.34

1 カートを選ぶ



バリエーション豊富なカートから選ぶ

P.152



TOP TRACK SYSTEM

総合カタログ P.240 をご参照ください。

通常のエレクターシェルフにドーリー（台車）とレール等を設置するだけで、移動棚（移動ラック）になるので、収納効率を大幅に向上できるシステムです。基礎工事不要で、レイアウト変更や拡張も自在。レールが床面ではなくシェルフの上部にあるので、カートによるピッキング作業も容易に行え、作業の効率化が図れます。



限られたスペースの有効活用をご検討の方

より専門性の高い棚に、
パーツを追加する。



棚と棚の連結に



物品落下防止

その他多種多様なパーツをご用意 **P.41**

キャスター・
ドーリー（台車）
を追加する。



キャスターを追加する

P.43

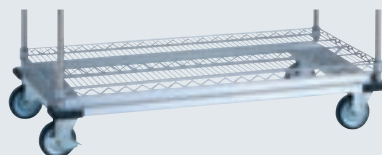

ドーリー（台車）を追加する

P.46

HACCP など衛生管理を問われる場所に樹脂製シェルフ



MetroMax シリーズ

P.126

棚板マットなどに樹脂を採用したメトロマックスシリーズ。抗菌・耐熱・耐寒・耐薬品性に優れ、クリーンな環境での用途に最適。





抗菌

組み立て式

WIRE SHELF

過酷な環境下でも「プロを支えるプロ」。組み立て易さ、搬送性、通気性、堅牢性。働く場を支え続けるワイヤーシェルフの定番。

ポールはSUS304(18-8)ステンレス。棚板はすべて抗菌クリアコーティング仕様です。業界のパイオニアならではの堅牢性と信頼性、そしてワイドなバリエーションが魅力です。



互換性

- スーパーシリーズ・430 ソリッドシェルフ
- スーパーシリーズ・スラントッドシェルフ
- スーパーシリーズ・サイドアップシェルフ

同一サイズのユニット内で、下記の棚板との併用が可能です。

★コーナーリング・三角マークはなくなり次第終了、新デザインに変更となります。

- 棚板を抗菌アクリル樹脂コーティング。耐食性に優れ、クリーンな環境にも。
- 四面開放タイプで通気性に優れ、視認性も抜群。
- 棚1段あたり250kgの耐荷重。^{※1}
- シェルフ間口側の線材先端部を面取り加工し、安全性にも配慮。
- ポールは耐食性に優れたSUS304(18-8)ステンレスを採用。入念な研磨仕上げにより耐久性が向上。

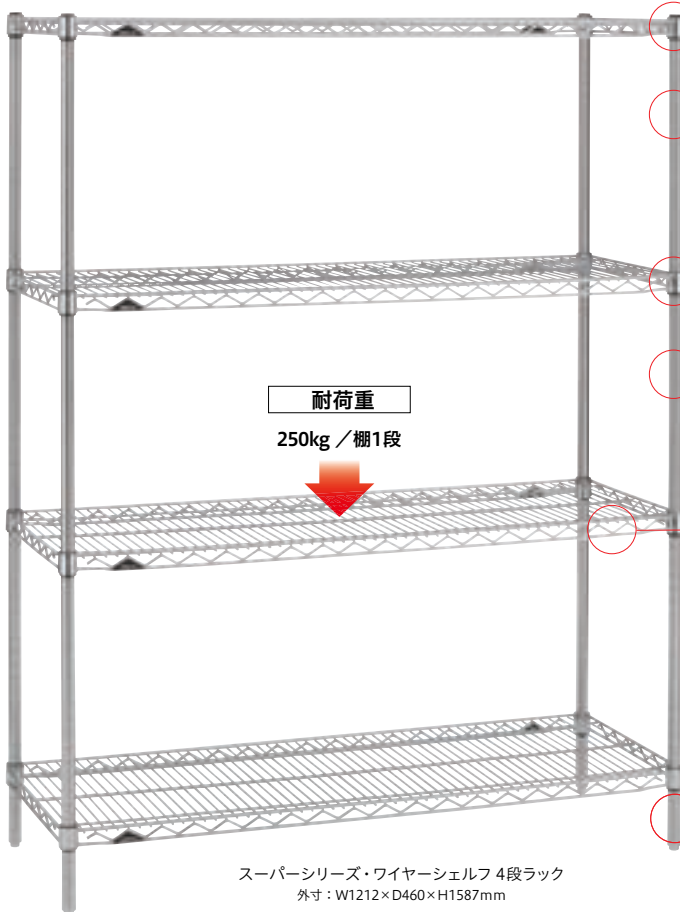

ポールキャップ

- ポリエチレン製

ポール (Pポール)

- 直径 25.4mm。SUS304(18-8)ステンレス製研磨仕上げ。

固定方式

- テーパー固定方式 (ABS樹脂)

ボルトやナットは不要で木づち1本で組み立てられます。棚と柱は、テーパーで確実に結合し、重量がかかればかかるほど固定強度が増します。

棚板高さ調整

- 25.4mm ピッチ

25.4mmピッチの溝ごとに高さ調整可能。収納物の変更、棚板の増減も自在です。組み立ての目印として8ピッチごとにダブルラインが付いています。

棚板

- スチールワイヤー、クロームメッキ、抗菌クリアコーティング仕上げ (防錆加工)

耐荷重^{※1}

- 250kg / 棚1段

棚1段(間口1220mm)あたり250kgの耐荷重(分散荷重) 間口1520mm以上の棚1段あたりの耐荷重は、お問い合わせください。

ポール脚部

- ネジサイズ：W3/8
 - ダイカストナット：亜鉛
 - アジャストボルト：スチール製三価クロメート処理
- ラックを水平に微調整可能なアジャストボルト付き。ポール脚部をキャスターやドロー(台車)に交換すれば搬送カートとして使用可能です。

オプションパーツ OPTIONAL PARTS 多彩なオプションパーツにより、機能性をさらに高めます。 P.40



バックレッジ/サイドレッジ P.50



デイバイダー P.52



セーフティポール P.49



単独キャスター P.43



ドロー(台車) P.46

シェルフサイズ
展開
SIZE

4段ラック
組み合わせ例

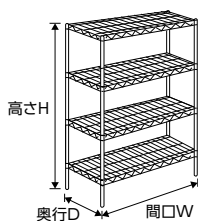

奥行 (mm)	間口 (mm)	610	760	910	1070	1220	1520	1820	ドーリー (台車)
310	SS series	●	●	●	—	●	●	●	—
360	AS series	●	●	●	—	●	●	●	—
460	MS series	●	●	●	●	●	●	●	●
530	BS series	—	●	●	—	●	●	●	●
610	LS series	●	●	●	●	●	●	●	●
760	LMS series	—	●	●	—	●	●	●	●
910	LLS series	—	—	●	—	●	●	●	●

●表内の寸法は呼び寸法です。

□受注生産品

4段ラック 組み合わせ価格表 COMBINATION PRICE LIST

奥行 310mm シリーズ		シェルフ (棚板) サイズ/間口 W × 奥行 D						SS series
シェルフ (棚板) 品番	SS610	SS760	SS910	—	SS1220	SS1520	SS1820	
ポール (柱) 寸法 (mm)	W605 × D307	W758 × D307	W910 × D307	—	W1212 × D307	W1518 × D307	W1821 × D307	
品番	重量 2.4kg	重量 2.9kg	重量 3.4kg	—	重量 4.3kg	重量 5.3kg	重量 6.3kg	
寸法 (mm)	ポール価格 ¥7,500/枚	シェルフ価格 ¥8,500/枚	シェルフ価格 ¥9,500/枚	—	ポール価格 ¥12,500/枚	シェルフ価格 ¥15,500/枚	シェルフ価格 ¥17,500/枚	
P1390	1.0kg	SS610・P1390	SS760・P1390	SS910・P1390	—	SS1220・P1390	SS1520・P1390	SS1820・P1390
H1384	¥4,500/本	¥48,000	¥52,000	¥56,000	—	¥68,000	¥80,000	¥88,000
P1590	1.2kg	SS610・P1590	SS760・P1590	SS910・P1590	—	SS1220・P1590	SS1520・P1590	SS1820・P1590
H1587	¥5,000/本	¥50,000	¥54,000	¥58,000	—	¥70,000	¥82,000	¥90,000
P1900	1.4kg	SS610・P1900	SS760・P1900	SS910・P1900	—	SS1220・P1900	SS1520・P1900	SS1820・P1900
H1892	¥6,000/本	¥54,000	¥58,000	¥62,000	—	¥74,000	¥86,000	¥94,000
P2200	1.6kg	SS610・P2200	SS760・P2200	SS910・P2200	—	SS1220・P2200	SS1520・P2200	SS1820・P2200
H2197	¥7,000/本	¥58,000	¥62,000	¥66,000	—	¥78,000	¥90,000	¥98,000

奥行 360mm シリーズ		シェルフ (棚板) サイズ/間口 W × 奥行 D						AS series
シェルフ (棚板) 品番	AS610	AS760	AS910	—	AS1220	AS1520	AS1820	
ポール (柱) 寸法 (mm)	W605 × D359	W758 × D359	W910 × D359	—	W1212 × D359	W1518 × D359	W1821 × D359	
品番	重量 2.5kg	重量 3.1kg	重量 3.6kg	—	重量 4.7kg	重量 5.7kg	重量 6.7kg	
寸法 (mm)	ポール価格 ¥9,000/枚	シェルフ価格 ¥9,500/枚	シェルフ価格 ¥10,000/枚	—	ポール価格 ¥13,000/枚	シェルフ価格 ¥16,000/枚	シェルフ価格 ¥18,000/枚	
P1390	1.0kg	AS610・P1390	AS760・P1390	AS910・P1390	—	AS1220・P1390	AS1520・P1390	AS1820・P1390
H1384	¥4,500/本	¥54,000	¥56,000	¥58,000	—	¥70,000	¥82,000	¥90,000
P1590	1.2kg	AS610・P1590	AS760・P1590	AS910・P1590	—	AS1220・P1590	AS1520・P1590	AS1820・P1590
H1587	¥5,000/本	¥56,000	¥58,000	¥60,000	—	¥72,000	¥84,000	¥92,000
P1900	1.4kg	AS610・P1900	AS760・P1900	AS910・P1900	—	AS1220・P1900	AS1520・P1900	AS1820・P1900
H1892	¥6,000/本	¥60,000	¥62,000	¥64,000	—	¥76,000	¥88,000	¥96,000
P2200	1.6kg	AS610・P2200	AS760・P2200	AS910・P2200	—	AS1220・P2200	AS1520・P2200	AS1820・P2200
H2197	¥7,000/本	¥64,000	¥66,000	¥68,000	—	¥80,000	¥92,000	¥100,000

寸法図 DIMENSIONAL DRAWING

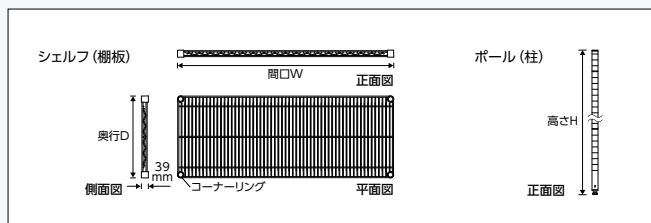

●スーパーシリーズの三角マーク及びコーナーリングデザインは、旧デザインが無くなり次第切り替えとなります。一時混在する可能性もございます。●ラックを組み立てる際は、必ずシェルフ (棚板) を2枚以上ご使用ください。●転倒には十分に注意してご使用ください。●上記以外のユニットをご希望の場合は、基本となる組み合わせ価格に増減するシェルフ (棚板) の枚数分の価格を加・減算して算出してください。●上記掲載以外のポールにつきましては、P.41をご参照ください。●製品には送料は含まれておりません。

4段ラック 組み合わせ価格表 COMBINATION PRICE LIST

奥行 460mm シリーズ		シェルフ (棚板) サイズ/間口 W × 奥行 D						MS series
ポール(柱)	シェルフ(棚板) 品番 寸法(mm)	MS610 W605×D460	MS760 W758×D460	MS910 W910×D460	MS1070 W1062×D460	MS1220 W1212×D460	MS1520 W1518×D460	MS1820 W1821×D460
品番	重量	2.9kg	3.5kg	4.1kg	4.7kg	5.3kg	7.1kg	8.4kg
寸法(mm)	ポール価格	シェルフ価格	¥9,000/枚	¥10,000/枚	¥11,000/枚	¥12,000/枚	¥14,000/枚	¥17,000/枚
P1390	1.0kg	MS610・P1390	MS760・P1390	MS910・P1390	MS1070・P1390	MS1220・P1390	MS1520・P1390	MS1820・P1390
H1384	¥4,500/本	¥54,000	¥58,000	¥62,000	¥66,000	¥74,000	¥86,000	¥96,000
P1590	1.2kg	MS610・P1590	MS760・P1590	MS910・P1590	MS1070・P1590	MS1220・P1590	MS1520・P1590	MS1820・P1590
H1587	¥5,000/本	¥56,000	¥60,000	¥64,000	¥68,000	¥76,000	¥88,000	¥98,000
P1900	1.4kg	MS610・P1900	MS760・P1900	MS910・P1900	MS1070・P1900	MS1220・P1900	MS1520・P1900	MS1820・P1900
H1892	¥6,000/本	¥60,000	¥64,000	¥68,000	¥72,000	¥80,000	¥92,000	¥102,000
P2200	1.6kg	MS610・P2200	MS760・P2200	MS910・P2200	MS1070・P2200	MS1220・P2200	MS1520・P2200	MS1820・P2200
H2197	¥7,000/本	¥64,000	¥68,000	¥72,000	¥76,000	¥84,000	¥96,000	¥106,000

ドリー(台車)

DOLLY ◎材質/アルミ ※品番は、ゴム車(4輪自在・対角ストッパー付)仕様でございます。

受注生産

品番	DMS610-R100-S	DMS760-R100-S	DMS910-R100-S	DMS1070-R100-S	DMS1220-R130-S	DMS1520-R130-S	DMS1820-R130-S
寸法(mm)	W638×D500	W791×D500	W943×D500	W1095×D500	W1252×D510	W1558×D510	W1861×D510
車輪径	φ100	φ100	φ100	φ100	φ130	φ130	φ130
					(ゴム車以外はφ125)(ゴム車以外はφ125)(ゴム車以外はφ125)		
価格	¥47,000	¥49,000	¥50,500	¥52,500	¥60,000	¥62,000	¥64,500

奥行 530mm シリーズ

シェルフ (棚板) サイズ/間口 W × 奥行 D

BS series

ステンレスワイヤーシェルフ	品番	—	BS760	BS910	—	BS1220	BS1520	BS1820	
オールステンレスワイヤーシェルフ	ポール(柱)	シェルフ(棚板) 品番 寸法(mm)	—	W758×D536	W910×D536	—	W1212×D536	W1518×D536	W1821×D536
サイドアップシェルフ	品番	重量	—	4.1kg	4.9kg	—	6.3kg	7.7kg	9.1kg
430ソリッドシェルフ	寸法(mm)	ポール価格	—	¥11,000/枚	¥13,500/枚	—	¥17,000/枚	¥20,500/枚	¥22,000/枚
304ソリッドシェルフ ADタイプ	P1390	1.0kg	—	BS760・P1390	BS910・P1390	—	BS1220・P1390	BS1520・P1390	BS1820・P1390
304ソリッドシェルフ	H1384	¥4,500/本	—	¥62,000	¥72,000	—	¥86,000	¥100,000	¥106,000
オール304ソリッドシェルフ	P1590	1.2kg	—	BS760・P1590	BS910・P1590	—	BS1220・P1590	BS1520・P1590	BS1820・P1590
パンチングソリッドシェルフ	H1587	¥5,000/本	—	¥64,000	¥74,000	—	¥88,000	¥102,000	¥108,000
スラントッドシェルフ	P1900	1.4kg	—	BS760・P1900	BS910・P1900	—	BS1220・P1900	BS1520・P1900	BS1820・P1900
リールシェルフ	H1892	¥6,000/本	—	¥68,000	¥78,000	—	¥92,000	¥106,000	¥112,000
オフショナルパート	P2200	1.6kg	—	BS760・P2200	BS910・P2200	—	BS1220・P2200	BS1520・P2200	BS1820・P2200
	H2197	¥7,000/本	—	¥72,000	¥82,000	—	¥96,000	¥110,000	¥116,000

ドリー(台車)

DOLLY ◎材質/アルミ ※品番は、ゴム車(4輪自在・対角ストッパー付)仕様でございます。

受注生産

品番	—	DBS760-R100-S	DBS910-R100-S	—	DBS1220-R130-S	DBS1520-R130-S	DBS1820-R130-S
寸法(mm)	—	W791×D576	W943×D576	—	W1252×D586	W1558×D586	W1861×D586
車輪径	—	φ100	φ100	—	φ130	φ130	φ130
					(ゴム車以外はφ125)(ゴム車以外はφ125)(ゴム車以外はφ125)		
価格	—	¥50,000	¥51,500	—	¥61,000	¥64,000	¥67,500

奥行 610mm シリーズ

シェルフ (棚板) サイズ/間口 W × 奥行 D

LS series

オール304ソリッドシェルフ	品番	LS610	LS760	LS910	LS1070	LS1220	LS1520	LS1820	
パンチングソリッドシェルフ	ポール(柱)	シェルフ(棚板) 品番 寸法(mm)	—	W758×D613	W910×D613	W1062×D613	W1212×D613	W1518×D613	W1821×D613
スラントッドシェルフ	品番	重量	4.0kg	4.9kg	5.7kg	6.5kg	7.4kg	9.0kg	11.4kg
リールシェルフ	寸法(mm)	ポール価格	¥10,500/枚	¥12,000/枚	¥15,000/枚	¥16,500/枚	¥19,000/枚	¥22,500/枚	¥26,000/枚
オフショナルパート	P1390	1.0kg	LS610・P1390	LS760・P1390	LS910・P1390	LS1070・P1390	LS1220・P1390	LS1520・P1390	LS1820・P1390
	H1384	¥4,500/本	¥60,000	¥66,000	¥78,000	¥84,000	¥94,000	¥108,000	¥122,000
	P1590	1.2kg	LS610・P1590	LS760・P1590	LS910・P1590	LS1070・P1590	LS1220・P1590	LS1520・P1590	LS1820・P1590
	H1587	¥5,000/本	¥62,000	¥68,000	¥80,000	¥86,000	¥96,000	¥110,000	¥124,000
	P1900	1.4kg	LS610・P1900	LS760・P1900	LS910・P1900	LS1070・P1900	LS1220・P1900	LS1520・P1900	LS1820・P1900
	H1892	¥6,000/本	¥66,000	¥72,000	¥84,000	¥90,000	¥100,000	¥114,000	¥128,000
	P2200	1.6kg	LS610・P2200	LS760・P2200	LS910・P2200	LS1070・P2200	LS1220・P2200	LS1520・P2200	LS1820・P2200
	H2197	¥7,000/本	¥70,000	¥76,000	¥88,000	¥94,000	¥104,000	¥118,000	¥132,000

ドリー(台車)

DOLLY ◎材質/アルミ ※品番は、ゴム車(4輪自在・対角ストッパー付)仕様でございます。

受注生産

品番	DLS610-R100-S	DLS760-R100-S	DLS910-R100-S	DLS1070-R100-S	DLS1220-R130-S	DLS1520-R130-S	DLS1820-R130-S
寸法(mm)	W638×D653	W791×D653	W943×D653	W1095×D653	W1252×D663	W1558×D663	W1861×D663
車輪径	φ100	φ100	φ100	φ100	φ130	φ130	φ130
					(ゴム車以外はφ125)(ゴム車以外はφ125)(ゴム車以外はφ125)		
価格	¥49,000	¥50,500	¥53,500	¥56,000	¥64,000	¥66,500	¥69,500

●スーパーシリーズの三角マーク及びコーナリングデザインは、旧デザインが無くなり次第切り替えとなります。一時混在する可能性もございます。●□部分は受注生産品でございます。納期につきましてはお問い合わせください。●ドリーのキャスター部には4輪自在ゴム車(対角ストッパー付き)を標準装備していますが、用途に合わせて車輪の材質・車輪径・ストッパーなしなどの変更も可能です。詳細、価格につきましてはP.46をご参照ください。また、納期についてはお問い合わせください。●ラックを組み立てる際は、必ずシェルフ(棚板)を2枚以上ご使用ください。●転倒には十分に注意してご使用ください。●上記以外のユニットをご希望の場合は、基本となる組み合わせ価格に増減するシェルフ(棚板)の枚数分の価格を加減算して算出してください。●上記掲載以外のポールにつきましては、P.41をご参照ください。●製品には送料は含まれておりません。

4段ラック 組み合わせ価格表 COMBINATION PRICE LIST

奥行 760mm シリーズ		シェルフ (棚板) サイズ/間口 W × 奥行 D						LMS series
ポール(柱)	シェルフ(棚板) 品番 寸法(mm)	—	LMS760	LMS910	—	LMS1220	LMS1520	LMS1820
品番	重量	—	W758×D766	W910×D766	—	W1212×D766	W1518×D766	W1821×D766
寸法(mm)	ポール価格 シェルフ価格	—	6.1kg	7.2kg	—	9.3kg	11.4kg	13.5kg
P1390	1.0kg	—	¥21,500/枚	¥22,000/枚	—	¥27,000/枚	¥30,000/枚	¥35,000/枚
H1384	¥4,500/本	—	LMS760・P1390	LMS910・P1390	—	LMS1220・P1390	LMS1520・P1390	LMS1820・P1390
P1590	1.2kg	—	¥104,000	¥106,000	—	¥126,000	¥138,000	¥158,000
H1587	¥5,000/本	—	LMS760・P1590	LMS910・P1590	—	LMS1220・P1590	LMS1520・P1590	LMS1820・P1590
P1900	1.4kg	—	¥106,000	¥108,000	—	¥128,000	¥140,000	¥160,000
H1892	¥6,000/本	—	LMS760・P1900	LMS910・P1900	—	LMS1220・P1900	LMS1520・P1900	LMS1820・P1900
P2200	1.6kg	—	¥110,000	¥112,000	—	¥132,000	¥144,000	¥164,000
H2197	¥7,000/本	—	LMS760・P2200	LMS910・P2200	—	LMS1220・P2200	LMS1520・P2200	LMS1820・P2200
		—	¥114,000	¥116,000	—	¥136,000	¥148,000	¥168,000

ドーリー(台車) DOLLY ◎材質/アルミ ※品番は、ゴム車(4輪自在・対角ストッパー付)仕様でございます。

受注生産

	品番	—	DLMS760-R130-S	DLMS910-R130-S	—	DLMS1220-R130-S	DLMS1520-R130-S	DLMS1820-R130-S
	寸法(mm)	—	W798×D816	W950×D816	—	W1252×D816	W1558×D816	W1861×D816
	車輪径	—	φ130	φ130	—	φ130	φ130	φ130
		—	(ゴム車以外はφ125)	(ゴム車以外はφ125)	—	(ゴム車以外はφ125)	(ゴム車以外はφ125)	(ゴム車以外はφ125)
	価格	—	¥64,000	¥69,500	—	¥75,500	¥80,000	¥81,000

シェルフ
金属製

スーパー
シリーズ

パーツの
選び方

ワイヤー
シェルフ

ステンレス
ワイヤー
シェルフ

オールステンレス
ワイヤー
シェルフ

サイドアップ
シェルフ

430ソリッド
シェルフ

304ソリッド
シェルフ
ADタイプ

304ソリッド
シェルフ

オール304
ソリッド
シェルフ

304
パンチング
ソリッドシェルフ

スランペット
シェルフ

リール
シェルフ

オプション
パーツ

奥行 910mm シリーズ		シェルフ (棚板) サイズ/間口 W × 奥行 D						LLS series
ポール(柱)	シェルフ(棚板) 品番 寸法(mm)	—	—	LLS910	—	LLS1220	LLS1520	LLS1820
品番	重量	—	—	8.0kg	—	10.3kg	12.6kg	14.9kg
寸法(mm)	ポール価格 シェルフ価格	—	—	¥24,500/枚	—	¥29,000/枚	¥34,000/枚	¥38,500/枚
P1390	1.0kg	—	—	LLS910・P1390	—	LLS1220・P1390	LLS1520・P1390	LLS1820・P1390
H1384	¥4,500/本	—	—	¥116,000	—	¥134,000	¥154,000	¥172,000
P1590	1.2kg	—	—	LLS910・P1590	—	LLS1220・P1590	LLS1520・P1590	LLS1820・P1590
H1587	¥5,000/本	—	—	¥118,000	—	¥136,000	¥156,000	¥174,000
P1900	1.4kg	—	—	LLS910・P1900	—	LLS1220・P1900	LLS1520・P1900	LLS1820・P1900
H1892	¥6,000/本	—	—	¥122,000	—	¥140,000	¥160,000	¥178,000
P2200	1.6kg	—	—	LLS910・P2200	—	LLS1220・P2200	LLS1520・P2200	LLS1820・P2200
H2197	¥7,000/本	—	—	¥126,000	—	¥144,000	¥164,000	¥182,000

ドーリー(台車) DOLLY ◎材質/アルミ ※品番は、ゴム車(4輪自在・対角ストッパー付)仕様でございます。

受注生産

	品番	—	—	DLLS910-R130-S	—	DLLS1220-R130-S	DLLS1520-R130-S	DLLS1820-R130-S
	寸法(mm)	—	—	W950×D969	—	W1252×D969	W1558×D969	W1861×D969
	車輪径	—	—	φ130	—	φ130	φ130	φ130
		—	—	(ゴム車以外はφ125)	—	(ゴム車以外はφ125)	(ゴム車以外はφ125)	(ゴム車以外はφ125)
	価格	—	—	¥72,500	—	¥78,000	¥82,000	¥84,500

●スーパーシリーズの三角マーク及びコーナリングデザインは、旧デザインが無くなり次第切り替えとなります。一時混在する可能性もございます。● 部分は受注生産品でございます。納期につきましてはお問い合わせください。●ドーリーのキャスター部には4輪自在ゴム車(対角ストッパー付き)を標準装備していますが、用途に合わせて車輪の材質・車輪径・ストッパーなしなどの変更も可能です。詳細、価格につきましてはP.46をご参照ください。また、納期についてはお問い合わせください。●ラックを組み立てる際は、必ずシェルフ(棚板)を2枚以上ご使用ください。●転倒には十分に注意してご使用ください。●上記以外のユニットをご希望の場合は、基本となる組み合わせ価格に増減するシェルフ(棚板)の枚数分の価格を加・減算して算出してください。●上記掲載以外のポールにつきましては、P.41をご参照ください。●製品には送料は含まれておりません。

SUS
304

組み立て式

STAINLESS WIRE SHELF

耐錆性と通気性を兼ね備えた
ハイグレードなステンレスシェルフ。

耐錆性、耐薬品性など、耐久性に優れるSUS304（18-8）ステンレスを採用。
特殊な環境や過酷な条件下で、その偉力を発揮するハイグレードなシェルフです。



互換性

- スーパーシリーズ・304 ソリッドシェルフ
- スーパーシリーズ・304 パンチングシェルフ

同一サイズのユニット内で、下記の棚板との併用が可能です。

★コーナーリング・三角マークはなくなり次第終了、新デザインに変更となります。

- 耐錆・耐薬品性に優れ、衛生管理が重要視される環境に最適。
- 高温多湿、冷凍・冷蔵庫など過酷な条件下でも抜群の耐久性を発揮。
- 棚1段あたり250kgの耐荷重。^{※1}
- ポールは、ポールキャップ、脚部すべてがステンレス。
より細かく研磨仕上げが施され耐久性が向上。
- ステンレス製のオプションパーツも取り揃えています。

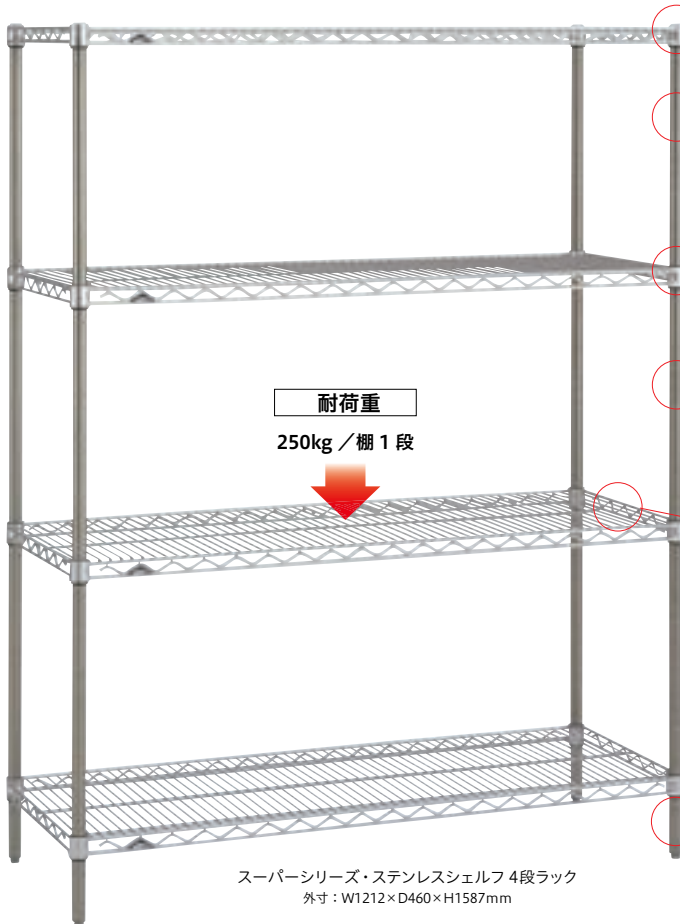

耐荷重
250kg / 棚1段

スーパーシリーズ・ステンレスシェルフ 4段ラック
外寸：W1212×D460×H1587mm

ポールキャップ

- SUS304(18-8)ステンレス製

ポール (PS ポール)

- 直径 25.4mm。SUS304(18-8) ステンレス製研磨仕上げ。

固定方式

- テーパー固定方式 (ABS 樹脂)

ボルトやナットは不要で木づち1本で組み立てられます。
棚と柱は、テーパーで確実に結合し、重量がかかればかかるほど固定強度が増します。

棚板高さ調整

- 25.4mm ピッチ

25.4mmピッチの溝ごとに高さ調整可能。
収納物の変更、棚板の増減も自在です。
組み立ての目印として8ピッチごとにダブルラインが付いています。

棚板

- SUS304(18-8)ステンレスワイヤー、電解研磨仕上げ

耐荷重^{※1}

- 250kg / 棚1段

棚1段(間口1220mm)あたり250kgの耐荷重(分散荷重)
間口1520mm以上の棚1段あたりの耐荷重は、お問い合わせください。

ポール脚部

- ネジサイズ：W3/8
 - ナット：SUS304(18-8)ステンレス
アジャストボルト：SUS304(18-8)ステンレス
- ラックを水平に微調整可能なアジャストボルト付き。
ポール脚部をキャスターやドローリー(台車)に交換すれば搬送カートとして使用可能です。

オプションパーツ OPTIONAL PARTS 多彩なオプションパーツにより、機能性をさらに高めます。 P.40

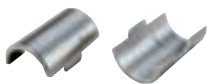

ステンステーパー P.47



バックレuzzi/サイドレuzzi P.50



3方枠 P.53



単独キャスター P.43



ドローリー(台車) P.46

シェルフ
金属製

スーパー
シリーズ

パーツの
選び方

ワイヤー
シェルフ

ステンレス
ワイヤー
シェルフ

オールステンレス
ワイヤー
シェルフ

サイドアップ
シェルフ

430ソリッド
シェルフ

304ソリッド
シェルフ
ADタイプ

304ソリッド
シェルフ

オール304
ソリッド
シェルフ

304
パンチング
ソリッドシェルフ

スランデッド
シェルフ

リール
シェルフ

オプション
パーツ

シェルフサイズ
展開
SIZE

4段ラック
組み合わせ例

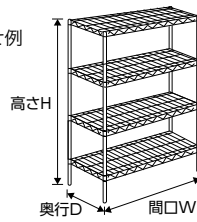

奥行 (mm)	間口 (mm)	610	760	910	1070	1220	1520	1820	ドローリー (台車)
310	SSS series	●	●	●	—	●	●	●	—
360	SAS series	●	●	●	—	●	●	●	—
460	SMS series	●	●	●	●	●	●	●	●
530	SBS series	—	●	●	—	●	●	●	●
610	SLS series	●	●	●	●	●	●	●	●
760	SLMS series	—	●	●	—	●	●	●	●
910	SLLS series	—	—	●	—	●	●	●	●

●表内の寸法は呼び寸法です。

☐受注生産品

4段ラック 組み合わせ価格表 COMBINATION PRICE LIST

奥行 310mm シリーズ	シェルフ (棚板) サイズ/間口 W × 奥行 D	SSS series							
シェルフ (棚板) 品番	SSS610	SSS760	SSS910	—	SSS1220	SSS1520	SSS1820		
シェルフ (棚板) 寸法 (mm)	W605 × D307	W758 × D307	W910 × D307	—	W1212 × D307	W1518 × D307	W1821 × D307		
品番	—	—	—	—	—	—	—		
重量	2.3kg	2.8kg	3.3kg	—	4.3kg	5.3kg	6.2kg		
ボール価格	—	—	—	—	—	—	—		
シェルフ価格	¥15,000/枚	¥17,500/枚	¥20,000/枚	—	¥24,500/枚	¥30,000/枚	¥34,000/枚		
品番	PS1390	PS1390	PS1390	—	PS1390	PS1390	PS1390		
重量	1.0kg	—	—	—	—	—	—		
ボール価格	—	—	—	—	—	—	—		
シェルフ価格	—	—	—	—	—	—	—		
品番	H1384	—	—	—	—	—	—		
重量	¥6,000/本	¥84,000	¥94,000	¥104,000	—	¥122,000	¥144,000		
品番	PS1590	PS1590	PS1590	—	PS1590	PS1590	PS1590		
重量	1.2kg	—	—	—	—	—	—		
ボール価格	—	—	—	—	—	—	—		
シェルフ価格	—	—	—	—	—	—	—		
品番	H1587	¥7,000/本	¥88,000	¥98,000	¥108,000	—	¥126,000	¥148,000	¥164,000
品番	PS1900	PS1900	PS1900	—	PS1900	PS1900	PS1900		
重量	1.4kg	—	—	—	—	—	—		
ボール価格	—	—	—	—	—	—	—		
シェルフ価格	—	—	—	—	—	—	—		
品番	H1892	¥8,000/本	¥92,000	¥102,000	¥112,000	—	¥130,000	¥152,000	¥168,000
品番	PS2200	PS2200	PS2200	—	PS2200	PS2200	PS2200		
重量	1.6kg	—	—	—	—	—	—		
ボール価格	—	—	—	—	—	—	—		
シェルフ価格	—	—	—	—	—	—	—		
品番	H2197	¥9,500/本	¥98,000	¥108,000	¥118,000	—	¥136,000	¥158,000	¥174,000

奥行 360mm シリーズ	シェルフ (棚板) サイズ/間口 W × 奥行 D	SAS series							
シェルフ (棚板) 品番	SAS610	SAS760	SAS910	—	SAS1220	SAS1520	SAS1820		
シェルフ (棚板) 寸法 (mm)	W605 × D359	W758 × D359	W910 × D359	—	W1212 × D359	W1518 × D359	W1821 × D359		
品番	—	—	—	—	—	—	—		
重量	2.5kg	3.1kg	3.6kg	—	4.6kg	5.6kg	6.7kg		
ボール価格	—	—	—	—	—	—	—		
シェルフ価格	¥16,000/枚	¥18,500/枚	¥21,500/枚	—	¥27,000/枚	¥33,500/枚	¥39,500/枚		
品番	PS1390	PS1390	PS1390	—	PS1390	PS1390	PS1390		
重量	1.0kg	—	—	—	—	—	—		
ボール価格	—	—	—	—	—	—	—		
シェルフ価格	—	—	—	—	—	—	—		
品番	H1384	¥6,000/本	¥88,000	¥98,000	¥110,000	—	¥132,000	¥158,000	¥182,000
品番	PS1590	PS1590	PS1590	—	PS1590	PS1590	PS1590		
重量	1.2kg	—	—	—	—	—	—		
ボール価格	—	—	—	—	—	—	—		
シェルフ価格	—	—	—	—	—	—	—		
品番	H1587	¥7,000/本	¥92,000	¥102,000	¥114,000	—	¥136,000	¥162,000	¥186,000
品番	PS1900	PS1900	PS1900	—	PS1900	PS1900	PS1900		
重量	1.4kg	—	—	—	—	—	—		
ボール価格	—	—	—	—	—	—	—		
シェルフ価格	—	—	—	—	—	—	—		
品番	H1892	¥8,000/本	¥96,000	¥106,000	¥118,000	—	¥140,000	¥166,000	¥190,000
品番	PS2200	PS2200	PS2200	—	PS2200	PS2200	PS2200		
重量	1.6kg	—	—	—	—	—	—		
ボール価格	—	—	—	—	—	—	—		
シェルフ価格	—	—	—	—	—	—	—		
品番	H2197	¥9,500/本	¥102,000	¥112,000	¥124,000	—	¥146,000	¥172,000	¥196,000

寸法図 DIMENSIONAL DRAWING

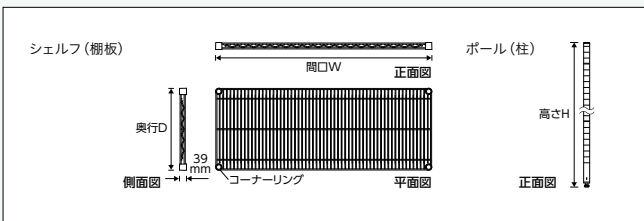

●スーパーシリーズの三角マーク及びコーナリングデザインは、旧デザインが無くなり次第切り替えとなります。一時混在する可能性もございます。●ラックを組み立てる際は、必ずシェルフ (棚板) を2枚以上ご使用ください。●転倒には十分に注意してご使用ください。●上記以外のユニットをご希望の場合は、基本となる組み合わせ価格に増減するシェルフ (棚板) の枚数分の価格を加・減算して算出してください。●上記掲載以外のボールにつきましては、P.41をご参照ください。●製品には送料は含まれておりません。

4段ラック 組み合わせ価格表 COMBINATION PRICE LIST

奥行 460mm シリーズ		シェルフ (棚板) サイズ/間口 W × 奥行 D							SMS series
ポール(柱)	シェルフ(棚板) 品番 寸法(mm)	SMS610 W605×D460	SMS760 W758×D460	SMS910 W910×D460	SMS1070 W1062×D460	SMS1220 W1212×D460	SMS1520 W1518×D460	SMS1820 W1821×D460	
品番	重量	2.9kg	3.5kg	4.1kg	4.7kg	5.3kg	7.0kg	8.3kg	
寸法(mm)	ポール価格 シェルフ価格	¥17,500/枚	¥20,500/枚	¥24,000/枚	¥27,000/枚	¥31,000/枚	¥39,500/枚	¥45,000/枚	
PS1390	1.0kg	SMS610・PS1390	SMS760・PS1390	SMS910・PS1390	SMS1070・PS1390	SMS1220・PS1390	SMS1520・PS1390	SMS1820・PS1390	
H1384	¥6,000/本	¥94,000	¥106,000	¥120,000	¥132,000	¥148,000	¥182,000	¥204,000	
PS1590	1.2kg	SMS610・PS1590	SMS760・PS1590	SMS910・PS1590	SMS1070・PS1590	SMS1220・PS1590	SMS1520・PS1590	SMS1820・PS1590	
H1587	¥7,000/本	¥98,000	¥110,000	¥124,000	¥136,000	¥152,000	¥186,000	¥208,000	
PS1900	1.4kg	SMS610・PS1900	SMS760・PS1900	SMS910・PS1900	SMS1070・PS1900	SMS1220・PS1900	SMS1520・PS1900	SMS1820・PS1900	
H1892	¥8,000/本	¥102,000	¥114,000	¥128,000	¥140,000	¥156,000	¥190,000	¥212,000	
PS2200	1.6kg	SMS610・PS2200	SMS760・PS2200	SMS910・PS2200	SMS1070・PS2200	SMS1220・PS2200	SMS1520・PS2200	SMS1820・PS2200	
H2197	¥9,500/本	¥108,000	¥120,000	¥134,000	¥146,000	¥162,000	¥196,000	¥218,000	

ドーリー(台車) DOLLY ◎材質/アルミ ※品番は、ゴム車(4輪自在・対角ストッパー付)仕様でございます。

受注生産

	品番	DMS610-R100-S	DMS760-R100-S	DMS910-R100-S	DMS1070-R100-S	DMS1220-R130-S	DMS1520-R130-S	DMS1820-R130-S
	寸法(mm)	W638×D500	W791×D500	W943×D500	W1095×D500	W1252×D510	W1558×D510	W1861×D510
	車輪径	φ100	φ100	φ100	φ100	φ130	φ130	φ130
		(ゴム車以外はφ125) (ゴム車以外はφ125) (ゴム車以外はφ125)						
	価格	¥47,000	¥49,000	¥50,500	¥52,500	¥60,000	¥62,000	¥64,500

奥行 530mm シリーズ		シェルフ (棚板) サイズ/間口 W × 奥行 D							SBS series
ポール(柱)	シェルフ(棚板) 品番 寸法(mm)	—	SBS760 W758×D536	SBS910 W910×D536	—	SBS1220 W1212×D536	SBS1520 W1518×D536	SBS1820 W1821×D536	
品番	重量	—	4.1kg	4.8kg	—	6.2kg	7.6kg	9.0kg	
寸法(mm)	ポール価格 シェルフ価格	—	¥24,000/枚	¥27,500/枚	—	¥35,000/枚	¥42,000/枚	¥49,000/枚	
PS1390	1.0kg	—	SBS760・PS1390	SBS910・PS1390	—	SBS1220・PS1390	SBS1520・PS1390	SBS1820・PS1390	
H1384	¥6,000/本	—	¥120,000	¥134,000	—	¥164,000	¥192,000	¥220,000	
PS1590	1.2kg	—	SBS760・PS1590	SBS910・PS1590	—	SBS1220・PS1590	SBS1520・PS1590	SBS1820・PS1590	
H1587	¥7,000/本	—	¥124,000	¥138,000	—	¥168,000	¥196,000	¥224,000	
PS1900	1.4kg	—	SBS760・PS1900	SBS910・PS1900	—	SBS1220・PS1900	SBS1520・PS1900	SBS1820・PS1900	
H1892	¥8,000/本	—	¥128,000	¥142,000	—	¥172,000	¥200,000	¥228,000	
PS2200	1.6kg	—	SBS760・PS2200	SBS910・PS2200	—	SBS1220・PS2200	SBS1520・PS2200	SBS1820・PS2200	
H2197	¥9,500/本	—	¥134,000	¥148,000	—	¥178,000	¥206,000	¥234,000	

ドーリー(台車) DOLLY ◎材質/アルミ ※品番は、ゴム車(4輪自在・対角ストッパー付)仕様でございます。

受注生産

	品番	—	DBS760-R100-S	DBS910-R100-S	—	DBS1220-R130-S	DBS1520-R130-S	DBS1820-R130-S
	寸法(mm)	—	W791×D576	W943×D576	—	W1252×D586	W1558×D586	W1861×D586
	車輪径	—	φ100	φ100	—	φ130	φ130	φ130
		(ゴム車以外はφ125) (ゴム車以外はφ125) (ゴム車以外はφ125)						
	価格	—	¥50,000	¥51,500	—	¥61,000	¥64,000	¥67,500

奥行 610mm シリーズ		シェルフ (棚板) サイズ/間口 W × 奥行 D							SLS series
ポール(柱)	シェルフ(棚板) 品番 寸法(mm)	SLS610 W605×D613	SLS760 W758×D613	SLS910 W910×D613	SLS1070 W1062×D613	SLS1220 W1212×D613	SLS1520 W1518×D613	SLS1820 W1821×D613	
品番	重量	4.0kg	4.8kg	5.7kg	6.4kg	7.3kg	8.9kg	11.3kg	
寸法(mm)	ポール価格 シェルフ価格	¥23,000/枚	¥28,000/枚	¥32,500/枚	¥36,500/枚	¥41,000/枚	¥51,000/枚	¥61,000/枚	
PS1390	1.0kg	SLS610・PS1390	SLS760・PS1390	SLS910・PS1390	SLS1070・PS1390	SLS1220・PS1390	SLS1520・PS1390	SLS1820・PS1390	
H1384	¥6,000/本	¥116,000	¥136,000	¥154,000	¥170,000	¥188,000	¥228,000	¥268,000	
PS1590	1.2kg	SLS610・PS1590	SLS760・PS1590	SLS910・PS1590	SLS1070・PS1590	SLS1220・PS1590	SLS1520・PS1590	SLS1820・PS1590	
H1587	¥7,000/本	¥120,000	¥140,000	¥158,000	¥174,000	¥192,000	¥232,000	¥272,000	
PS1900	1.4kg	SLS610・PS1900	SLS760・PS1900	SLS910・PS1900	SLS1070・PS1900	SLS1220・PS1900	SLS1520・PS1900	SLS1820・PS1900	
H1892	¥8,000/本	¥124,000	¥144,000	¥162,000	¥178,000	¥196,000	¥236,000	¥276,000	
PS2200	1.6kg	SLS610・PS2200	SLS760・PS2200	SLS910・PS2200	SLS1070・PS2200	SLS1220・PS2200	SLS1520・PS2200	SLS1820・PS2200	
H2197	¥9,500/本	¥130,000	¥150,000	¥168,000	¥184,000	¥202,000	¥242,000	¥282,000	

ドーリー(台車) DOLLY ◎材質/アルミ ※品番は、ゴム車(4輪自在・対角ストッパー付)仕様でございます。

受注生産

	品番	DLS610-R100-S	DLS760-R100-S	DLS910-R100-S	DLS1070-R100-S	DLS1220-R130-S	DLS1520-R130-S	DLS1820-R130-S
	寸法(mm)	W638×D653	W791×D653	W943×D653	W1095×D653	W1252×D663	W1558×D663	W1861×D663
	車輪径	φ100	φ100	φ100	φ100	φ130	φ130	φ130
		(ゴム車以外はφ125) (ゴム車以外はφ125) (ゴム車以外はφ125)						
	価格	¥49,000	¥50,500	¥53,500	¥56,000	¥64,000	¥66,500	¥69,500

●スーパーシリーズの三角マーク及びコーナリングデザインは、旧デザインが無くなり次第切り替えとなります。一時混在する可能性もございます。●□部分は受注生産品でございます。納期につきましてはお問い合わせください。●ドーリーのキャスター部には4輪自在ゴム車(対角ストッパー付き)を標準装備していますが、用途に合わせて車輪の材質・車輪径・ストッパーなしなどの変更も可能です。詳細、価格につきましてはP.46をご参照ください。また、納期についてはお問い合わせください。●ラックを組み立てる際は、必ずシェルフ(棚板)を2枚以上ご使用ください。●転倒には十分に注意してご使用ください。●上記以外のユニットをご希望の場合は、基本となる組み合わせ価格に増減するシェルフ(棚板)の枚数分の価格を加減算して算出してください。●上記掲載以外のポールにつきましては、P.41をご参照ください。●製品には送料は含まれておりません。

4段ラック 組み合わせ価格表 COMBINATION PRICE LIST

奥行 760mm シリーズ		シェルフ (棚板) サイズ/間口 W × 奥行 D				SLMS series		
ポール(柱)	シェルフ(棚板) 品番 寸法(mm)	—	SLMS760 W758×D766	SLMS910 W910×D766	—	SLMS1220 W1212×D766	SLMS1520 W1518×D766	SLMS1820 W1821×D766
品番	重量 ポール価格 シェルフ価格	—	6.0kg ¥46,500/枚	7.1kg ¥53,500/枚	—	9.2kg ¥65,000/枚	11.3kg ¥78,500/枚	13.4kg ¥92,000/枚
PS1390	1.0kg	—	SLMS760・PS1390	SLMS910・PS1390	—	SLMS1220・PS1390	SLMS1520・PS1390	SLMS1820・PS1390
H1384	¥6,000/本	—	¥210,000	¥238,000	—	¥284,000	¥338,000	¥392,000
PS1590	1.2kg	—	SLMS760・PS1590	SLMS910・PS1590	—	SLMS1220・PS1590	SLMS1520・PS1590	SLMS1820・PS1590
H1587	¥7,000/本	—	¥214,000	¥242,000	—	¥288,000	¥342,000	¥396,000
PS1900	1.4kg	—	SLMS760・PS1900	SLMS910・PS1900	—	SLMS1220・PS1900	SLMS1520・PS1900	SLMS1820・PS1900
H1892	¥8,000/本	—	¥218,000	¥246,000	—	¥292,000	¥346,000	¥400,000
PS2200	1.6kg	—	SLMS760・PS2200	SLMS910・PS2200	—	SLMS1220・PS2200	SLMS1520・PS2200	SLMS1820・PS2200
H2197	¥9,500/本	—	¥224,000	¥252,000	—	¥298,000	¥352,000	¥406,000

ドリー(台車) DOLLY ◎材質/アルミ ※品番は、ゴム車(4輪自在・対角ストッパー付)仕様でございます。 受注生産

品番	—	DLMS760-R130-S	DLMS910-R130-S	—	DLMS1220-R130-S	DLMS1520-R130-S	DLMS1820-R130-S
寸法(mm)	—	W798×D816	W950×D816	—	W1252×D816	W1558×D816	W1861×D816
車輪径	—	φ130	φ130	—	φ130	φ130	φ130
		(ゴム車以外はφ125) (ゴム車以外はφ125)			(ゴム車以外はφ125) (ゴム車以外はφ125)		(ゴム車以外はφ125)
価格	—	¥64,000	¥69,500	—	¥75,500	¥80,000	¥81,000



奥行 910mm シリーズ		シェルフ (棚板) サイズ/間口 W × 奥行 D				SLLS series		
ポール(柱)	シェルフ(棚板) 品番 寸法(mm)	—	—	SLLS910 W910×D919	—	SLLS1220 W1212×D919	SLLS1520 W1518×D919	SLLS1820 W1821×D919
品番	重量 ポール価格 シェルフ価格	—	—	7.9kg ¥58,000/枚	—	10.2kg ¥70,500/枚	12.5kg ¥86,500/枚	14.8kg ¥102,000/枚
PS1390	1.0kg	—	—	SLLS910・PS1390	—	SLLS1220・PS1390	SLLS1520・PS1390	SLLS1820・PS1390
H1384	¥6,000/本	—	—	¥256,000	—	¥306,000	¥370,000	¥432,000
PS1590	1.2kg	—	—	SLLS910・PS1590	—	SLLS1220・PS1590	SLLS1520・PS1590	SLLS1820・PS1590
H1587	¥7,000/本	—	—	¥260,000	—	¥310,000	¥374,000	¥436,000
PS1900	1.4kg	—	—	SLLS910・PS1900	—	SLLS1220・PS1900	SLLS1520・PS1900	SLLS1820・PS1900
H1892	¥8,000/本	—	—	¥264,000	—	¥314,000	¥378,000	¥440,000
PS2200	1.6kg	—	—	SLLS910・PS2200	—	SLLS1220・PS2200	SLLS1520・PS2200	SLLS1820・PS2200
H2197	¥9,500/本	—	—	¥270,000	—	¥320,000	¥384,000	¥446,000

ドリー(台車) DOLLY ◎材質/アルミ ※品番は、ゴム車(4輪自在・対角ストッパー付)仕様でございます。 受注生産

品番	—	—	DLLS910-R130-S	—	DLLS1220-R130-S	DLLS1520-R130-S	DLLS1820-R130-S
寸法(mm)	—	—	W950×D969	—	W1252×D969	W1558×D969	W1861×D969
車輪径	—	—	φ130	—	φ130	φ130	φ130
			(ゴム車以外はφ125)		(ゴム車以外はφ125) (ゴム車以外はφ125)		(ゴム車以外はφ125)
価格	—	—	¥72,500	—	¥78,000	¥82,000	¥84,500



- シェルフ
金属製
- スーパー
シリーズ
- パーツの
選び方
- ワイヤー
シェルフ
- ステンレス
ワイヤー
シェルフ
- オールステンレス
ワイヤー
シェルフ
- サイドアップ
シェルフ
- 430ソリッド
シェルフ
- 304ソリッド
シェルフ
ADタイプ
- 304ソリッド
シェルフ
- オール304
ソリッド
シェルフ
- 304
パンチング
ソリッドシェルフ
- スランテッド
シェルフ
- リール
シェルフ
- オプション
パーツ

●スーパーシリーズの三角マーク及びコーナリングデザインは、旧デザインが無くなり次第切り替えとなります。一時混在する可能性もございます。●□部分は受注生産品でございます。納期につきましてはお問い合わせください。●ドリーのキャスター部には4輪自在ゴム車(対角ストッパー付き)を標準装備していますが、用途に合わせて車輪の材質・車輪径・ストッパーなしなどの変更も可能です。詳細、価格につきましてはP.46をご参照ください。また、納期についてはお問い合わせください。●ラックを組み立てる際は、必ずシェルフ(棚板)を2枚以上ご使用ください。●転倒には十分に注意してご使用ください。●上記以外のユニットをご希望の場合は、基本となる組み合わせ価格に増減するシェルフ(棚板)の枚数分の価格を加減算して算出してください。●上記掲載以外のポールにつきましては、P.41をご参照ください。●製品には送料は含まれておりません。

SUS
304

組み立て式

ALL STAINLESS WIRE SHELF

全パーツをSUS304でコンプリート。
圧倒的耐性のステンレス製ユニット。

棚板からテーパーまで、耐錆・耐薬品性に優れたSUS304（18-8）ステンレスのみで構成されるシェルフユニット。高温多湿、冷凍・冷蔵庫など過酷な条件下でも耐久性を発揮し、厳しい衛生管理が求められる環境に最適です。

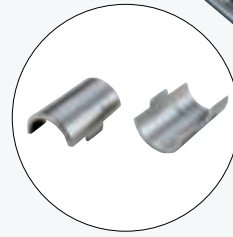

互換性

- スーパーシリーズ・304 ソリッドシェルフ
- スーパーシリーズ・304 パンチングシェルフ

同一サイズのユニット内で、下記の棚板との併用が可能です。

★コーナーリング・三角マークはなくなり次第終了、新デザインに変更となります。

- 堅牢で通気性にも優れたステンレスワイヤーの棚板。
- 耐錆・耐薬品性に優れ、衛生管理が重要視される環境に最適。
- 高温多湿、冷凍・冷蔵庫など過酷な条件下でも抜群の耐久性を発揮。
- 棚1段あたり250kgの耐荷重。
- ポールは、ポールキャップ、脚部すべてがステンレス。より細かく研磨仕上げが施され耐久性が向上。
- ステンレス製のオプションパーツも取り揃えております。

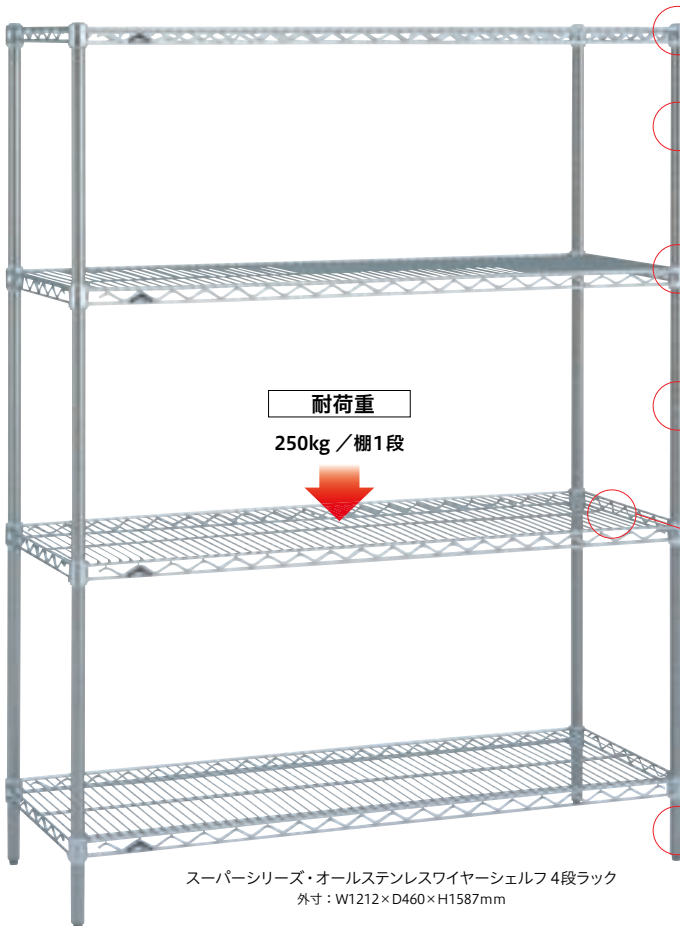

耐荷重

250kg / 棚1段

スーパーシリーズ・オールステンレスワイヤーシェルフ 4段ラック
外寸：W1212×D460×H1587mm

ポールキャップ

- SUS304(18-8)ステンレス製

ポール (PS ポール)

- 直径 25.4mm。SUS304(18-8)ステンレス製研磨仕上げ。

固定方式

- テーパー固定方式(ステンステーパー)

ボルトやナットは不要で木づち1本で組み立てられます。棚と柱は、テーパーで確実に結合し、重量がかかればかかるほど固定強度が増します。セット品はステンステーパーが付属。(棚1枚にテーパーが4組付属しています)
※予備として通常のABSテーパーも付属しています。
※棚板を追加する場合はステンステーパーも追加でご注文ください。

棚板高さ調整

- 25.4mm ピッチ

25.4mmピッチの溝ごとに棚板の高さ調整可能。収納物の変更、棚板の増減も自在です。組み立ての目印として8ピッチごとにダブルラインが付いています。

棚板

- SUS304(18-8)ステンレスワイヤー、電解研磨仕上げ

耐荷重

- 250kg / 棚1段

棚1段(間口1220mm)あたり250kgの耐荷重(分散荷重)
間口1520mm以上の棚1段あたりの耐荷重は、お問い合わせください。

ポール脚部

- ネジサイズ：W3/8
 - ナット：SUS304(18-8)ステンレス
 - アジャストボルト：SUS304(18-8)ステンレス
- ラックを水平に微調整可能なアジャストボルト付き。ポール脚部をキャスターやドロー(台車)に交換すれば搬送カートとして使用可能です。

オプションパーツ

 OPTIONAL PARTS 多彩なオプションパーツにより、機能性をさらに高めます。 P.40

バックレッジ/サイドレッジ P.50



3方枠 P.53



単独キャスター P.43



ステンステーパー P.47

シェルフサイズ
展開
SIZE

4段ラック
組み合わせ例



奥行 (mm)	間口 (mm)	610	760	910	1070	1220	1520	1820
460 SMS series		●	●	●	●	●	●	●
610 SLS series		●	●	●	●	●	●	●

●表内の寸法は呼び寸法です。

4段ラック 組み合わせ価格表 COMBINATION PRICE LIST

奥行 460mm シリーズ		シェルフ (棚板) サイズ/間口 W × 奥行 D						SMS series
シェルフ (棚板) 品番	品番	SMS610	SMS760	SMS910	SMS1070	SMS1220	SMS1520	SMS1820
シェルフ (棚板) 寸法 (mm)	品番	W605 × D460	W758 × D460	W910 × D460	W1062 × D460	W1212 × D460	W1518 × D460	W1821 × D460
重量	重量	2.9kg	3.5kg	4.1kg	4.7kg	5.3kg	7.0kg	8.3kg
ボール価格	シェルフ価格	¥17,500/枚	¥20,500/枚	¥24,000/枚	¥27,000/枚	¥31,000/枚	¥39,500/枚	¥45,000/枚
品番	品番	SMS610・PS1390-S	SMS760・PS1390-S	SMS910・PS1390-S	SMS1070・PS1390-S	SMS1220・PS1390-S	SMS1520・PS1390-S	SMS1820・PS1390-S
寸法 (mm)	重量	1.0kg	1.2kg	1.4kg	1.6kg			
	ボール価格	¥6,000/本	¥7,000/本	¥8,000/本	¥9,500/本			
	シェルフ価格	¥126,000	¥138,000	¥152,000	¥164,000	¥180,000	¥214,000	¥236,000
	シェルフ価格	¥130,000	¥142,000	¥156,000	¥168,000	¥184,000	¥218,000	¥240,000
	シェルフ価格	¥134,000	¥146,000	¥160,000	¥172,000	¥188,000	¥222,000	¥244,000
	シェルフ価格	¥140,000	¥152,000	¥166,000	¥178,000	¥194,000	¥228,000	¥250,000

※上記セット組み以外の単品シェルフにはステンレスステーを同梱しておりません。必要な際は別途ご購入ください。 P.47

奥行 610mm シリーズ		シェルフ (棚板) サイズ/間口 W × 奥行 D						SLS series
シェルフ (棚板) 品番	品番	SLS610	SLS760	SLS910	SLS1070	SLS1220	SLS1520	SLS1820
シェルフ (棚板) 寸法 (mm)	品番	W605 × D613	W758 × D613	W910 × D613	W1062 × D613	W1212 × D613	W1518 × D613	W1821 × D613
重量	重量	4.0kg	4.8kg	5.7kg	6.4kg	7.3kg	8.9kg	11.3kg
ボール価格	シェルフ価格	¥23,000/枚	¥28,000/枚	¥32,500/枚	¥36,500/枚	¥41,000/枚	¥51,000/枚	¥61,000/枚
品番	品番	SLS610・PS1390-S	SLS760・PS1390-S	SLS910・PS1390-S	SLS1070・PS1390-S	SLS1220・PS1390-S	SLS1520・PS1390-S	SLS1820・PS1390-S
寸法 (mm)	重量	1.0kg	1.2kg	1.4kg	1.6kg			
	ボール価格	¥6,000/本	¥7,000/本	¥8,000/本	¥9,500/本			
	シェルフ価格	¥148,000	¥168,000	¥186,000	¥202,000	¥220,000	¥260,000	¥300,000
	シェルフ価格	¥152,000	¥172,000	¥190,000	¥206,000	¥224,000	¥264,000	¥304,000
	シェルフ価格	¥156,000	¥176,000	¥194,000	¥210,000	¥228,000	¥268,000	¥308,000
	シェルフ価格	¥162,000	¥182,000	¥200,000	¥216,000	¥234,000	¥274,000	¥314,000

※上記セット組み以外の単品シェルフにはステンレスステーを同梱しておりません。必要な際は別途ご購入ください。 P.47

寸法図 DIMENSIONAL DRAWING

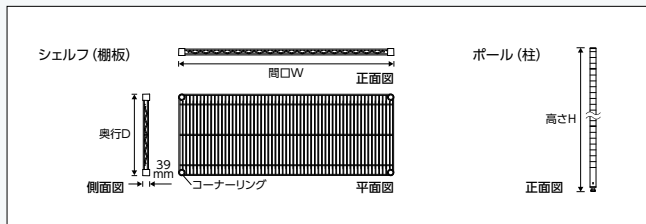

●スーパーシリーズの三角マーク及びコーナーリングデザインは、旧デザインが無くなり次第切り替えとなります。一時混在する可能性もございます。●ラックを組み立てる際は、必ずシェルフ(棚板)を2枚以上ご使用ください。●転倒には十分に注意してご使用ください。●上記以外のユニットをご希望の場合は、基本となる組み合わせ価格に増減するシェルフ(棚板)の枚数分の価格を加・減算して算出してください。●製品には送料は含まれておりません。



抗菌

組み立て式

SIDE UP SHELF

四方に立ち上がりがあり、
物品落下の機能を追加。

ワイヤーシェルフに物品落下の機能を追加。
安全性を兼ね備えた効率的なシェルフ。



互換性

- スーパーシリーズ・ワイヤーシェルフ
- スーパーシリーズ・スラントッドシェルフ
- スーパーシリーズ・430 ソリッドシェルフ

同一サイズのユニット内で、下記の棚板との併用が可能です。

★コーナーリング・三角マークはなくなり次第終了、新デザインに変更となります。

- 棚板のレッジ加工(こぼれ止め)により収納物の落下を防止。レッジを買い足す必要がなく経済的です。
- 抗菌クリアコーティングが施され、衛生的なうえ防錆効果が大。
- 棚1段あたり250kgの耐荷重。
- スーパータイプのオプションパーツも利用できます。

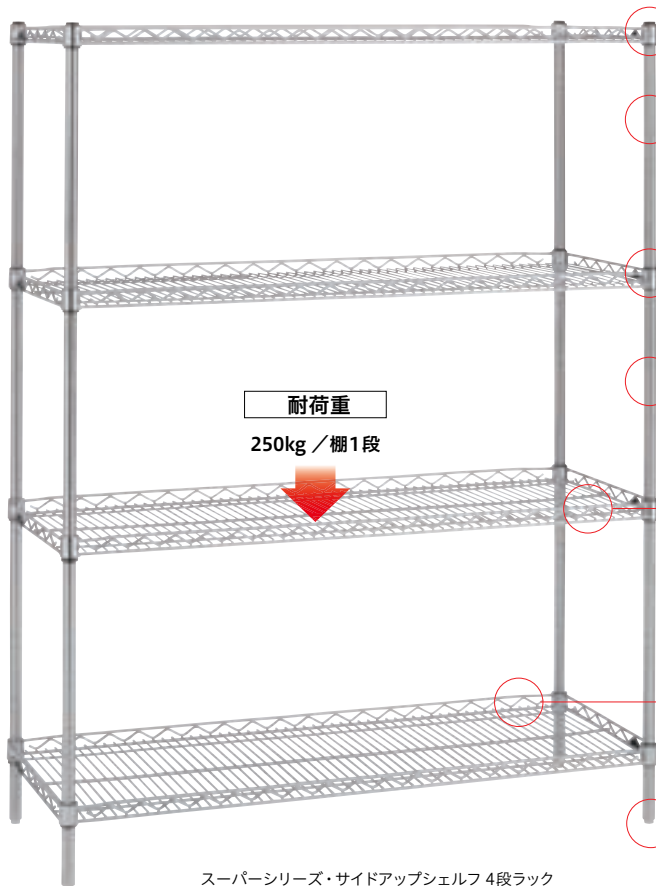

スーパーシリーズ・サイドアップシェルフ 4段ラック
外寸：W1212×D460×H1587mm

ポールキャップ

- ポリエチレン製

ポール (Pタイプ)

- SUS304(18-8)ステンレス製
直径 25.4mm、研磨仕上げ。

固定方式

- テーパー固定方式 (ABS 樹脂)

ボルトやナットは不要で木づち1本で組み立てられます。棚と柱は、テーパーで確実に結合し、重量がかかればかかるほど固定強度が増します。

棚板高さ調整

- 25.4mm ピッチ

25.4mmピッチの溝ごとに棚板の高さ調整可能。収納物の変更、棚板の増減も自在です。組み立ての目印として8ピッチごとにダブルラインが付いています。

棚板

- スチールワイヤー、クロームメッキ、
抗菌クリアコーティング仕上げ(防錆加工)

耐荷重

- 250kg / 棚1段

棚1段(間口1220mm)あたり250kgの耐荷重(分散荷重)。間口1520mm以上の棚1段あたりの耐荷重は、お問い合わせください。

レッジ

- 25mm 高

ポール脚部

- ダイカストナット：垂鉛
- アジャストボルト：スチール製三価クロメート処理

ネジサイズはW3/8です。

ラックを水平に微調整可能なアジャストボルト付き。ポール脚部をキャスターやドロー(台車)に交換すれば搬送カートとして使用可能です。

オプションパーツ

 OPTIONAL PARTS 多彩なオプションパーツにより、機能性をさらに高めます。 P.40

バックレッジ/サイドレッジ P.50



ロッド&タブ P.52



セーフティポール P.49



単独キャスター P.43



ドロー(台車) P.46

シェルフサイズ
展開
SIZE

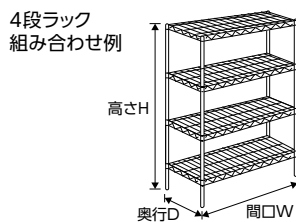

奥行 (mm)	間口 (mm)	610	760	910	1070	1220	1520	1820	ドーリー (台車)
460 MU series		●	●	●	●	●	●	●	●
610 LU series		—	●	●	●	●	●	—	●

●表内の寸法は呼び寸法です。

□受注生産品

4段ラック 組み合わせ価格表 COMBINATION PRICE LIST

奥行 460mm シリーズ		シェルフ (棚板) サイズ/間口 W × 奥行 D						MU series
シェルフ (棚板) 品番	品番	MU610	MU760	MU910	MU1070	MU1220	MU1520	MU1820
ポール (柱) 寸法 (mm)	重量	W605 × D460	W758 × D460	W910 × D460	W1062 × D460	W1212 × D460	W1518 × D460	W1821 × D460
品番	重量	2.8kg	3.4kg	4.0kg	4.6kg	5.2kg	7.1kg	8.5kg
寸法 (mm)	ポール価格 シェルフ価格	¥9,500/枚	¥10,500/枚	¥11,500/枚	¥12,500/枚	¥14,500/枚	¥17,500/枚	¥20,500/枚
P1390	1.0kg	MU610-P1390	MU760-P1390	MU910-P1390	MU1070-P1390	MU1220-P1390	MU1520-P1390	MU1820-P1390
H1384	¥4,500/本	¥56,000	¥60,000	¥64,000	¥68,000	¥76,000	¥88,000	¥100,000
P1590	1.2kg	MU610-P1590	MU760-P1590	MU910-P1590	MU1070-P1590	MU1220-P1590	MU1520-P1590	MU1820-P1590
H1587	¥5,000/本	¥58,000	¥62,000	¥66,000	¥70,000	¥78,000	¥90,000	¥102,000
P1900	1.4kg	MU610-P1900	MU760-P1900	MU910-P1900	MU1070-P1900	MU1220-P1900	MU1520-P1900	MU1820-P1900
H1892	¥6,000/本	¥62,000	¥66,000	¥70,000	¥74,000	¥82,000	¥94,000	¥106,000
P2200	1.6kg	MU610-P2200	MU760-P2200	MU910-P2200	MU1070-P2200	MU1220-P2200	MU1520-P2200	MU1820-P2200
H2197	¥7,000/本	¥66,000	¥70,000	¥74,000	¥78,000	¥86,000	¥98,000	¥110,000

ドーリー (台車) DOLLY ◎材質/アルミ ※品番は、ゴム車 (4輪自在・対角ストッパー付) 仕様でございます。

受注生産

品番	DMS610-R100-S	DMS760-R100-S	DMS910-R100-S	DMS1070-R100-S	DMS1220-R130-S	DMS1520-R130-S	DMS1820-R130-S
寸法 (mm)	W638 × D500	W791 × D500	W943 × D500	W1095 × D500	W1252 × D510	W1558 × D510	W1861 × D510
車輪径	φ100	φ100	φ100	φ100	φ130	φ130	φ130
					(ゴム車以外はφ125)	(ゴム車以外はφ125)	(ゴム車以外はφ125)
価格	¥47,000	¥49,000	¥50,500	¥52,500	¥60,000	¥62,000	¥64,500

奥行 610mm シリーズ		シェルフ (棚板) サイズ/間口 W × 奥行 D						LU series
シェルフ (棚板) 品番	品番	—	LU760	LU910	LU1070	LU1220	LU1520	—
ポール (柱) 寸法 (mm)	重量	—	W758 × D613	W910 × D613	W1062 × D613	W1212 × D613	W1518 × D613	—
品番	重量	—	4.7kg	5.6kg	6.4kg	7.3kg	9.1kg	—
寸法 (mm)	ポール価格 シェルフ価格	—	¥12,500/枚	¥15,500/枚	¥17,000/枚	¥19,500/枚	¥23,500/枚	—
P1390	1.0kg	—	LU760-P1390	LU910-P1390	LU1070-P1390	LU1220-P1390	LU1520-P1390	—
H1384	¥4,500/本	—	¥68,000	¥80,000	¥86,000	¥96,000	¥112,000	—
P1590	1.2kg	—	LU760-P1590	LU910-P1590	LU1070-P1590	LU1220-P1590	LU1520-P1590	—
H1587	¥5,000/本	—	¥70,000	¥82,000	¥88,000	¥98,000	¥114,000	—
P1900	1.4kg	—	LU760-P1900	LU910-P1900	LU1070-P1900	LU1220-P1900	LU1520-P1900	—
H1892	¥6,000/本	—	¥74,000	¥86,000	¥92,000	¥102,000	¥118,000	—
P2200	1.6kg	—	LU760-P2200	LU910-P2200	LU1070-P2200	LU1220-P2200	LU1520-P2200	—
H2197	¥7,000/本	—	¥78,000	¥90,000	¥96,000	¥106,000	¥122,000	—

ドーリー (台車) DOLLY ◎材質/アルミ ※品番は、ゴム車 (4輪自在・対角ストッパー付) 仕様でございます。

受注生産

品番	DLS760-R100-S	DLS910-R100-S	DLS1070-R100-S	DLS1220-R130-S	DLS1520-R130-S	—
寸法 (mm)	—	W791 × D653	W943 × D653	W1095 × D653	W1252 × D663	W1558 × D663
車輪径	—	φ100	φ100	φ100	φ130	φ130
					(ゴム車以外はφ125)	(ゴム車以外はφ125)
価格	—	¥50,500	¥53,500	¥56,000	¥64,000	¥66,500

寸法図 DIMENSIONAL DRAWING

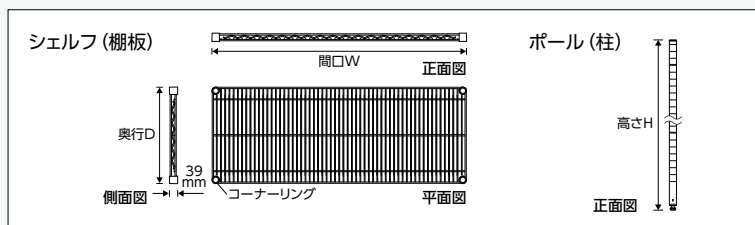

●スーパーシリーズの三角マーク及びコーナリングデザインは、旧デザインが無くなり次第切り替えとなります。一時混在する可能性もございます。●□部分は受注生産品でございます。納期につきましてはお問い合わせください。●ドーリーのキャスター部には4輪自在ゴム車 (対角ストッパー付き) を標準装備していますが、用途に合わせて車輪の材質・車輪径・ストッパーなしなどの変更も可能です。詳細、価格につきましてはP.46をご参照ください。また、納期についてはお問い合わせください。●ラックを組み立てる際は、必ずシェルフ (棚板) を2枚以上ご使用ください。●転倒には十分に注意してご使用ください。●上記以外のユニットをご希望の場合は、基本となる組み合わせ価格に増減するシェルフ (棚板) の枚数分の価格を加減算して算出してください。●上記掲載以外のポールにつきましては、P.41をご参照ください。



430 SOLID SHELF

棚板SUS430+アルミダイカストの
コストパフォーマンスに優れたシェルフ。

SUS430 (18-0) ステンレス製の平板を採用した
特殊構造のソリッドエレクター。細かで不安定な物品の収納はもちろん、
作業台としての利用も可能。堅牢な設計で、強度も十分です。



互換性

- スーパーシリーズ・ワイヤーシェルフ
- スーパーシリーズ・スラントッドシェルフ
- スーパーシリーズ・サイドアップシェルフ

同一サイズのユニット内で、下記の棚板との併用が可能です。

- 棚板四方は、反りや歪みに強い折り曲げ2層構造。
棚板コーナー部は焼き付け塗装を施したアルミダイカスト仕様。
- 棚1段あたり180kgの耐荷重。
- ポールは耐食性に優れたSUS304(18-8)ステンレスを採用。
- ステンレス製のオプションパーツも取り揃えています。



ポールキャップ (Pタイプ)

- ポリエチレン製

ポール (Pポール)

- 直径 25.4mm。SUS304(18-8) ステンレス製研磨仕上げ。

固定方式

- テーパー固定方式 (ABS樹脂)

ボルトやナットは不要で木づち1本で組み立てられます。
棚と柱は、テーパーで確実に結合し、重量がかかればかかるほど固定強度が増します。

棚板高さ調整

- 25.4mm ピッチ

25.4mmピッチの溝ごとに棚板の高さ調整可能。収納物の
変更、棚板の増減も自在です。
組み立ての目印として8ピッチごとにダブルラインが付
いています。

棚板

- 棚板：SUS430(18-0)ステンレス、
1.2mm厚平板 No.4 仕上げ、
四方を折り曲げ2層構造、2.5mm高縁取り加工
コーナー部：アルミダイカスト

耐荷重

- 180kg / 棚1段

棚1段(間口1220mm)あたり180kgの耐荷重(分散荷重)
間口1520mm以上の棚1段あたりの耐荷重は、お問い合わせ
ください。

ポール脚部 (Pタイプ)

- ネジサイズ：W3/8
- ダイカストナット：亜鉛
アジャストボルト：スチール製三価クロメート処理
ラックを水平に微調整可能なアジャストボルト付き。
ポール脚部をキャスターやドローリー(台車)に交換す
れば搬送カートとして使用可能です。

オプションパーツ

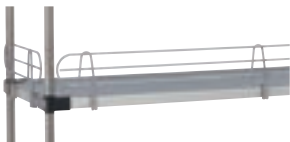
 OPTIONAL PARTS 多彩なオプションパーツにより、機能性をさらに高めます。 P.40

バックレッジ/サイドレッジ P.51



3方枠 P.53



セーフティポール P.49



単独キャスター P.43



ドローリー(台車) P.46

シェルフサイズ
展開
SIZE

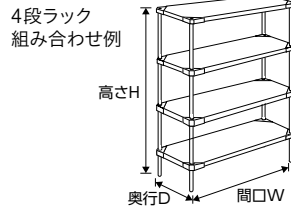

奥行 (mm)	間口 (mm)	610	760	910	1070	1220	1520	1820	ドーリー (台車)
460 MSS series		●	●	●	●	●	●	●	●
610 LSS series		●	●	●	●	●	●	●	●

● 表内の寸法は呼び寸法です。 □ 受注生産品

4段ラック 組み合わせ価格表 COMBINATION PRICE LIST

奥行 460mm シリーズ		シェルフ (棚板) サイズ/間口 W × 奥行 D							MSS series
ポール(柱)	シェルフ(棚板) 品番 寸法(mm)	MSS610 W606×D461	MSS760 W759×D461	MSS910 W911×D461	MSS1070 W1063×D461	MSS1220 W1213×D461	MSS1520 W1519×D461	MSS1820 W1822×D461	
品番	重量	4.2kg	5.3kg	6.2kg	6.7kg	7.9kg	9.6kg	11.3kg	
寸法(mm)	ポール価格 シェルフ価格	¥17,500/枚	¥22,000/枚	¥24,500/枚	¥27,000/枚	¥29,500/枚	¥34,500/枚	¥39,000/枚	
P1390	1.0kg	MSS610・P1390	MSS760・P1390	MSS910・P1390	MSS1070・P1390	MSS1220・P1390	MSS1520・P1390	MSS1820・P1390	
H1384	¥4,500/本	¥88,000	¥106,000	¥116,000	¥126,000	¥136,000	¥156,000	¥174,000	
P1590	1.2kg	MSS610・P1590	MSS760・P1590	MSS910・P1590	MSS1070・P1590	MSS1220・P1590	MSS1520・P1590	MSS1820・P1590	
H1587	¥5,000/本	¥90,000	¥108,000	¥118,000	¥128,000	¥138,000	¥158,000	¥176,000	
P1900	1.4kg	MSS610・P1900	MSS760・P1900	MSS910・P1900	MSS1070・P1900	MSS1220・P1900	MSS1520・P1900	MSS1820・P1900	
H1892	¥6,000/本	¥94,000	¥112,000	¥122,000	¥132,000	¥142,000	¥162,000	¥180,000	
P2200	1.6kg	MSS610・P2200	MSS760・P2200	MSS910・P2200	MSS1070・P2200	MSS1220・P2200	MSS1520・P2200	MSS1820・P2200	
H2197	¥7,000/本	¥98,000	¥116,000	¥126,000	¥136,000	¥146,000	¥166,000	¥184,000	

ドーリー(台車) DOLLY ◎材質/アルミ ※品番は、ゴム車(4輪自在・対角ストッパー付)仕様でございます。

受注生産

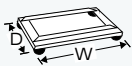

品番	DMS610-R100-S	DMS760-R100-S	DMS910-R100-S	DMS1070-R100-S	DMS1220-R130-S	DMS1520-R130-S	DMS1820-R130-S
寸法(mm)	W638×D500	W791×D500	W943×D500	W1095×D500	W1252×D510	W1558×D510	W1861×D510
車輪径	φ100	φ100	φ100	φ100	φ130	φ130	φ130
					(ゴム車以外はφ125)	(ゴム車以外はφ125)	(ゴム車以外はφ125)
価格	¥47,000	¥49,000	¥50,500	¥52,500	¥60,000	¥62,000	¥64,500

奥行 610mm シリーズ		シェルフ (棚板) サイズ/間口 W × 奥行 D							LSS series
ポール(柱)	シェルフ(棚板) 品番 寸法(mm)	LSS610 W606×D614	LSS760 W759×D614	LSS910 W911×D614	LSS1070 W1063×D614	LSS1220 W1213×D614	LSS1520 W1519×D614	LSS1820 W1822×D614	
品番	重量	5.2kg	6.6kg	7.7kg	8.4kg	9.8kg	11.9kg	14.0kg	
寸法(mm)	ポール価格 シェルフ価格	¥22,500/枚	¥25,500/枚	¥29,000/枚	¥31,000/枚	¥34,500/枚	¥40,000/枚	¥45,500/枚	
P1390	1.0kg	LSS610・P1390	LSS760・P1390	LSS910・P1390	LSS1070・P1390	LSS1220・P1390	LSS1520・P1390	LSS1820・P1390	
H1384	¥4,500/本	¥108,000	¥120,000	¥134,000	¥142,000	¥156,000	¥178,000	¥200,000	
P1590	1.2kg	LSS610・P1590	LSS760・P1590	LSS910・P1590	LSS1070・P1590	LSS1220・P1590	LSS1520・P1590	LSS1820・P1590	
H1587	¥5,000/本	¥110,000	¥122,000	¥136,000	¥144,000	¥158,000	¥180,000	¥202,000	
P1900	1.4kg	LSS610・P1900	LSS760・P1900	LSS910・P1900	LSS1070・P1900	LSS1220・P1900	LSS1520・P1900	LSS1820・P1900	
H1892	¥6,000/本	¥114,000	¥126,000	¥140,000	¥148,000	¥162,000	¥184,000	¥206,000	
P2200	1.6kg	LSS610・P2200	LSS760・P2200	LSS910・P2200	LSS1070・P2200	LSS1220・P2200	LSS1520・P2200	LSS1820・P2200	
H2197	¥7,000/本	¥118,000	¥130,000	¥144,000	¥152,000	¥166,000	¥188,000	¥210,000	

ドーリー(台車) DOLLY ◎材質/アルミ ※品番は、ゴム車(4輪自在・対角ストッパー付)仕様でございます。

受注生産



品番	DLS610-R100-S	DLS760-R100-S	DLS910-R100-S	DLS1070-R100-S	DLS1220-R130-S	DLS1520-R130-S	DLS1820-R130-S
寸法(mm)	W638×D653	W791×D653	W943×D653	W1095×D653	W1252×D663	W1558×D663	W1861×D663
車輪径	φ100	φ100	φ100	φ100	φ130	φ130	φ130
					(ゴム車以外はφ125)	(ゴム車以外はφ125)	(ゴム車以外はφ125)
価格	¥49,000	¥50,500	¥53,500	¥56,000	¥64,000	¥66,500	¥69,500

寸法図 DIMENSIONAL DRAWING

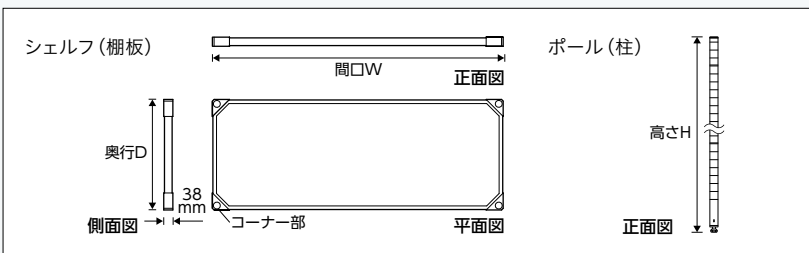

● □部分は受注生産品でございます。納期につきましてはお問い合わせください。●ドーリーのキャスター部には4輪自在ゴム車(対角ストッパー付き)を標準装備していますが、用途に合わせて車輪の材質・車輪径・ストッパーなしなどの変更も可能です。詳細、価格につきましてはP.46をご参照ください。また、納期についてはお問い合わせください。●ラックを組み立てる際は、必ずシェルフ(棚板)を2枚以上ご使用ください。●転倒には十分に注意してご使用ください。●上記以外のユニットをご希望の場合は、基本となる組み合わせ価格に増減するシェルフ(棚板)の枚数分の価格を加減算して算出してください。●上記掲載以外のポールにつきましては、P.41をご参照ください。●特注サイズおよび特別仕様をご希望される場合は、お問い合わせください。

SUS
304

組み立て式

304 SOLID SHELF AD TYPE

コーナーにアルミダイカストを採用、
お買い求めしやすいSUS304シェルフ。

錆に強く、優れた耐久性を発揮する、SUS304（18-8）ステンレス製の平板。
コーナー部はブロンズ調のアルミダイカスト。
過酷な条件下での作業性を重視したタイプです。

互換性

●スーパーシリーズ・ステンレスシェルフ
同一サイズのユニット内で、下記の棚板との併用が可能です。

- 耐錆・耐薬品性が要求される環境、高温多湿、冷凍・冷蔵庫など過酷な条件下でも抜群の耐久性を発揮。
- 棚板四方は、反りや歪みに強い折り曲げ2層構造。
棚板コーナー部は焼き付け塗装を施したアルミダイカスト仕様。
- 棚1段あたり180kgの耐荷重。^{※1}
- ステンレス製のオプションパーツも取り揃えています。

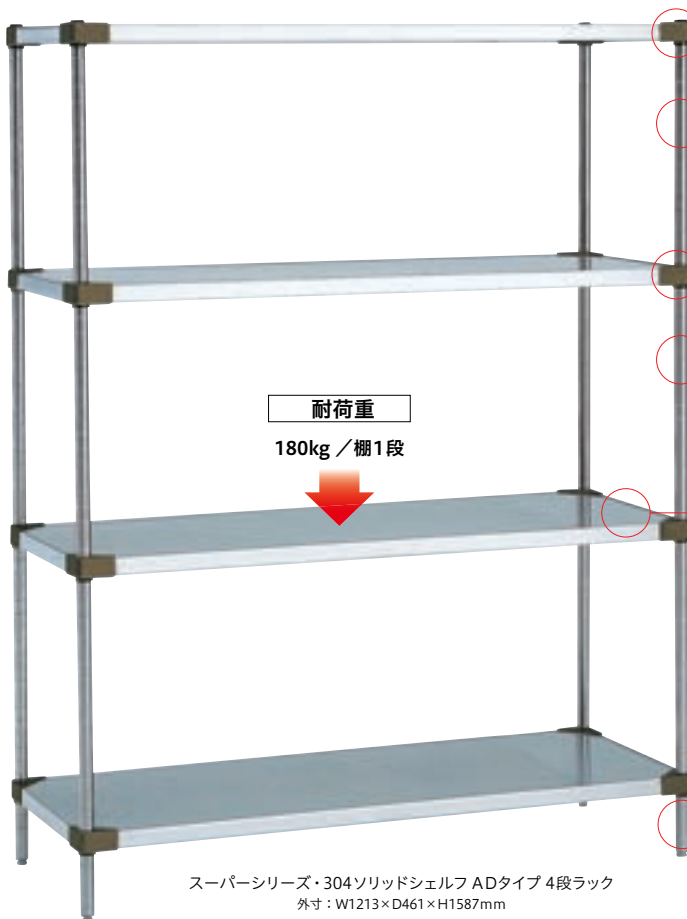

ポールキャップ (Pタイプ)

- ポリエチレン製

ポール (Pポール)

- 直径 25.4mm。SUS304(18-8)
ステンレス製研磨仕上げ。

固定方式

- テーパー固定方式 (ABS樹脂)

ボルトやナットは不要で木づち1本で組み立てられます。棚と柱は、テーパーで確実に結合し、重量がかかればかかるほど固定強度が増します。

棚板高さ調整

- 25.4mm ピッチ

25.4mmピッチの溝ごとに棚板の高さ調整可能。
収納物の変更、棚板の増減も自在です。
組み立ての目印として8ピッチごとにダブルラインが付いています。

棚板

- SUS304(18-8)ステンレス製

1.2mm厚平板 No.4仕上げ、
四方を折り曲げ2層構造、2.5mm高縁取り加工
コーナー部：アルミダイカスト

耐荷重^{※1}

- 180kg / 棚1段

棚1段(間口1220mm)あたり180kgの耐荷重(分散荷重)
間口1520mm以上の棚1段あたりの耐荷重は、お問い合わせください。

ポール脚部 (Pタイプ)

- ネジサイズ：W3/8
 - ダイカストナット：亜鉛アジャストボルト：スチール製三価クロメート処理
- ラックを水平に微調整可能なアジャストボルト付き。
ポール脚部をキャスターやドローリ(台車)に交換すれば搬送カートとして使用可能です。

オプションパーツ

P.40



バックレッジ/サイドレッジ P.51



4方枠 P.53



セーフティポール P.49



単独キャスター P.43



ドローリ(台車) P.46

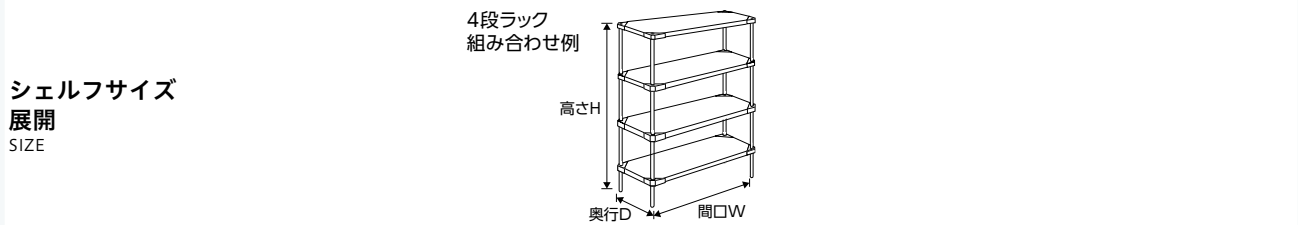

シェルフサイズ
展開
SIZE

奥行 (mm)	間口 (mm)	610	760	910	1070	1220	1520	1820	ドーリー (台車)
460 MSSAD series		●	●	●	●	●	●	●	●
610 LSSAD series		●	●	●	●	●	●	●	●

● 表内の寸法は呼び寸法です。

□ 受注生産品

4段ラック 組み合わせ価格表 COMBINATION PRICE LIST

奥行 460mm シリーズ	シェルフ (棚板) サイズ/間口 W × 奥行 D	MSSAD series						
ボール(柱)	シェルフ (棚板) 品番 寸法 (mm)	MSS610AD W606 × D461	MSS760AD W759 × D461	MSS910AD W911 × D461	MSS1070AD W1063 × D461	MSS1220AD W1213 × D461	MSS1520AD W1519 × D461	MSS1820AD W1822 × D461
品番	重量	4.2kg	5.3kg	6.2kg	6.7kg	7.9kg	9.6kg	11.3kg
寸法 (mm)	ボール価格 シェルフ価格	¥26,000/枚	¥28,500/枚	¥31,500/枚	¥35,500/枚	¥38,000/枚	¥44,000/枚	¥49,000/枚
P1390	1.0kg	MSS610AD・P1390	MSS760AD・P1390	MSS910AD・P1390	MSS1070AD・P1390	MSS1220AD・P1390	MSS1520AD・P1390	MSS1820AD・P1390
H1384	¥4,500/本	¥214,000	¥132,000	¥144,000	¥160,000	¥170,000	¥194,000	¥214,000
P1590	1.2kg	MSS610AD・P1590	MSS760AD・P1590	MSS910AD・P1590	MSS1070AD・P1590	MSS1220AD・P1590	MSS1520AD・P1590	MSS1820AD・P1590
H1587	¥5,000/本	¥216,000	¥134,000	¥146,000	¥162,000	¥172,000	¥196,000	¥216,000
P1900	1.4kg	MSS610AD・P1900	MSS760AD・P1900	MSS910AD・P1900	MSS1070AD・P1900	MSS1220AD・P1900	MSS1520AD・P1900	MSS1820AD・P1900
H1892	¥6,000/本	¥220,000	¥138,000	¥150,000	¥166,000	¥176,000	¥200,000	¥220,000
P2200	1.6kg	MSS610AD・P2200	MSS760AD・P2200	MSS910AD・P2200	MSS1070AD・P2200	MSS1220AD・P2200	MSS1520AD・P2200	MSS1820AD・P2200
H2197	¥7,000/本	¥224,000	¥142,000	¥154,000	¥170,000	¥180,000	¥204,000	¥224,000

ドーリー (台車) DOLLY ◎材質/アルミ ※品番は、ゴム車(4輪自在・対角ストッパー付)仕様でございます。

品番	DMS610-R100-S	DMS760-R100-S	DMS910-R100-S	DMS1070-R100-S	DMS1220-R130-S	DMS1520-R130-S	DMS1820-R130-S
寸法 (mm)	W638 × D500	W791 × D500	W943 × D500	W1095 × D500	W1252 × D510	W1558 × D510	W1861 × D510
車輪径	φ100	φ100	φ100	φ100	φ130	φ130	φ130
	(ゴム車以外はφ125) (ゴム車以外はφ125) (ゴム車以外はφ125)						
価格	¥47,000	¥49,000	¥50,500	¥52,500	¥60,000	¥62,000	¥64,500

奥行 610mm シリーズ	シェルフ (棚板) サイズ/間口 W × 奥行 D	LSSAD series						
ボール(柱)	シェルフ (棚板) 品番 寸法 (mm)	LSS610AD W606 × D614	LSS760AD W759 × D614	LSS910AD W911 × D614	LSS1070AD W1063 × D614	LSS1220AD W1213 × D614	LSS1520AD W1519 × D614	LSS1820AD W1822 × D614
品番	重量	5.2kg	6.6kg	7.7kg	8.4kg	9.8kg	11.9kg	14.0kg
寸法 (mm)	ボール価格 シェルフ価格	¥29,500/枚	¥32,000/枚	¥34,500/枚	¥40,000/枚	¥44,000/枚	¥50,500/枚	¥57,000/枚
P1390	1.0kg	LSS610AD・P1390	LSS760AD・P1390	LSS910AD・P1390	LSS1070AD・P1390	LSS1220AD・P1390	LSS1520AD・P1390	LSS1820AD・P1390
H1384	¥4,500/本	¥136,000	¥146,000	¥156,000	¥178,000	¥194,000	¥220,000	¥246,000
P1590	1.2kg	LSS610AD・P1590	LSS760AD・P1590	LSS910AD・P1590	LSS1070AD・P1590	LSS1220AD・P1590	LSS1520AD・P1590	LSS1820AD・P1590
H1587	¥5,000/本	¥138,000	¥148,000	¥158,000	¥180,000	¥196,000	¥222,000	¥248,000
P1900	1.4kg	LSS610AD・P1900	LSS760AD・P1900	LSS910AD・P1900	LSS1070AD・P1900	LSS1220AD・P1900	LSS1520AD・P1900	LSS1820AD・P1900
H1892	¥6,000/本	¥142,000	¥152,000	¥162,000	¥184,000	¥200,000	¥226,000	¥252,000
P2200	1.6kg	LSS610AD・P2200	LSS760AD・P2200	LSS910AD・P2200	LSS1070AD・P2200	LSS1220AD・P2200	LSS1520AD・P2200	LSS1820AD・P2200
H2197	¥7,000/本	¥146,000	¥156,000	¥166,000	¥188,000	¥204,000	¥230,000	¥256,000

ドーリー (台車) DOLLY ◎材質/アルミ ※品番は、ゴム車(4輪自在・対角ストッパー付)仕様でございます。

品番	DLS610-R100-S	DLS760-R100-S	DLS910-R100-S	DLS1070-R100-S	DLS1220-R130-S	DLS1520-R130-S	DLS1820-R130-S
寸法 (mm)	W638 × D500	W791 × D500	W943 × D500	W1095 × D500	W1252 × D510	W1558 × D510	W1861 × D510
車輪径	φ100	φ100	φ100	φ100	φ130	φ130	φ130
	(ゴム車以外はφ125) (ゴム車以外はφ125) (ゴム車以外はφ125)						
価格	¥49,000	¥50,500	¥53,500	¥56,000	¥64,000	¥66,500	¥69,500

寸法図 DIMENSIONAL DRAWING

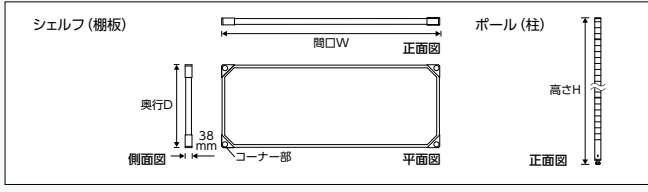

● □部分は受注生産品でございます。納期につきましてはお問い合わせください。 ●ドーリーのキャスター部には4輪自在ゴム車(対角ストッパー付き)を標準装備していますが、用途に合わせて車輪の材質・車輪径・ストッパーなしなどの変更も可能です。詳細、価格につきましてはP.46をご参照ください。また、納期についてはお問い合わせください。 ●ラックを組み立てる際は、必ずシェルフ(棚板)を2枚以上ご使用ください。 ●転倒には十分に注意してご使用ください。 ●上記以外のユニットをご希望の場合は、基本となる組み合わせ価格に増減するシェルフ(棚板)の枚数分の価格を加減算して算出してください。 ●上記掲載以外のポールにつきましては、P.41をご参照ください。

特注サイズ・特別仕様をご希望される場合は、お問い合わせください。

表示価格は希望小売価格(消費税別)となります。 ERECTA 29

SUS
304

組み立て式

304 SOLID SHELF

棚板からコーナー部までステンレス。
耐久性に優れたSUS304製シェルフ。

錆に強く、優れた耐久性を発揮する、SUS304（18-8）ステンレス製の平板。
よりクリーンな環境や過酷な条件下での作業性を重視したタイプです。



互換性

- スーパーシリーズ・ステンレスシェルフ
同一サイズのユニット内で、下記の棚板との併用が可能です。

- 耐錆・耐薬品性が要求される環境、高温多湿、冷凍・冷蔵庫など過酷な条件下でも抜群の耐久性を発揮。
- 棚板四方は、反りや歪みに強い折り曲げ2層構造。
棚板コーナー部はSUS304ステンレスダイカスト仕様。
- 棚1段あたり180kgの耐荷重。^{※1}
- ポールは、ポールキャップ、脚部すべてがステンレス。
より細かく研磨仕上げが施され耐久性が向上。
- ステンレス製のオプションパーツも取り揃えています。

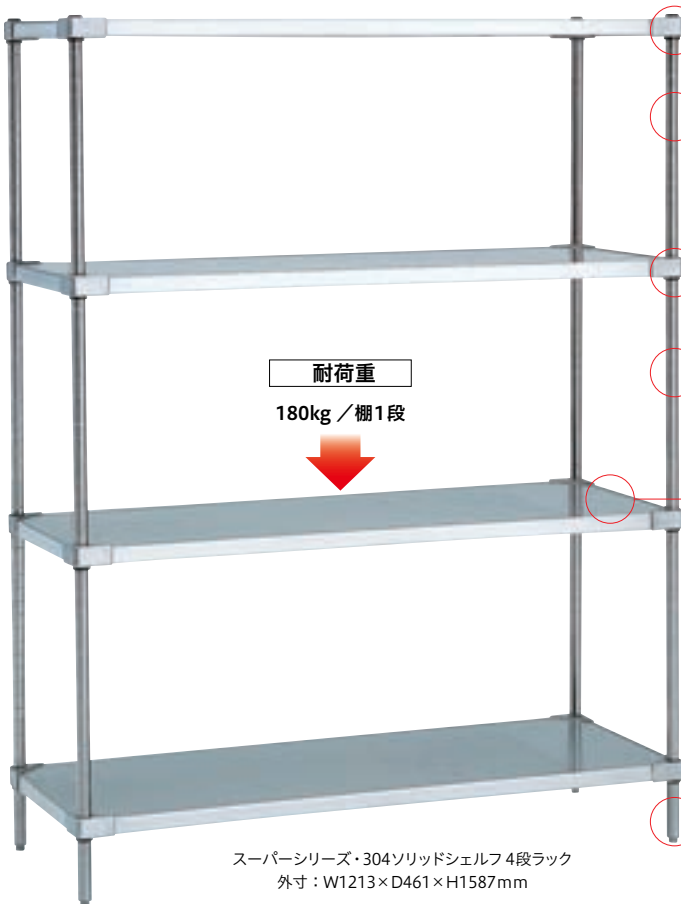

ポールキャップ (PSポール)

- SUS304(18-8)ステンレス製

ポール (PS ポール)

- 直径 25.4mm。SUS304(18-8)ステンレス製研磨仕上げ。

固定方式

- テーパー固定方式 (ABS樹脂)

ボルトやナットは不要で木づち1本で組み立てられます。
棚と柱は、テーパーで確実に結合し、重量がかかればかかるほど固定強度が増します。

棚板高さ調整

- 25.4mm ピッチ

25.4mmピッチの溝ごとに棚板の高さ調整可能。
収納物の変更、棚板の増減も自在です。
組み立ての目印として8ピッチごとにダブルラインが付いています。

棚板

- 棚板：SUS304(18-8)ステンレス、1.2mm 厚平板 No.4 仕上げ、四方を折り曲げ 2層構造、2.5mm 高縁取り加工
- コーナー部：SUS304 ステンレスダイカスト

耐荷重^{※1}

- 180kg / 棚1段

棚1段(間口1220mm)あたり180kgの耐荷重(分散荷重)
間口1520mm以上の棚1段あたりの耐荷重は、お問い合わせください。

ポール脚部 (PSポール)

- ネジサイズ：W3/8
- ナット：SUS304(18-8)ステンレス
- アジャストボルト：SUS304(18-8)ステンレス
ラックを水平に微調整可能なアジャストボルト付き。
ポール脚部をキャスターやドリー(台車)に交換すれば搬送カートとして使用可能です。

オプションパーツ OPTIONAL PARTS P.40



バックレッジ/サイドレッジ P.51



3方枠 P.53



セーフティポール P.49



単独キャスター P.43



ドリー(台車) P.46

シェルフサイズ
展開
SIZE EXPANSION

4段ラック
組み合わせ例

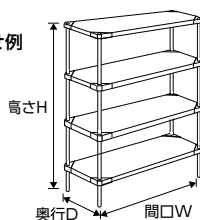

奥行 (mm)	間口 (mm)	610	760	910	1070	1220	1520	1820	ドーリー (台車)
460 MSS-S series		●	●	●	●	●	●	●	●
610 LSS-S series		●	●	●	●	●	●	●	●

●表内の寸法は呼び寸法です。 □ 受注生産品

4段ラック 組み合わせ価格表 COMBINATION PRICE LIST

奥行 460mm シリーズ	シェルフ (棚板) サイズ/間口 W × 奥行 D	MSS-S series						
ポール(柱)	シェルフ(棚板) 品番 寸法(mm)	MSS610S W606×D461	MSS760S W759×D461	MSS910S W911×D461	MSS1070S W1063×D461	MSS1220S W1213×D461	MSS1520S W1519×D461	MSS1820S W1822×D461
品番	重量	5.8kg	6.7kg	7.6kg	8.4kg	9.3kg	11.1kg	12.8kg
寸法(mm)	ポール価格 シェルフ価格	¥36,000/枚	¥38,500/枚	¥41,500/枚	¥45,500/枚	¥47,000/枚	¥52,000/枚	¥57,000/枚
PS1390	1.0kg	MSS610S・PS1390	MSS760S・PS1390	MSS910S・PS1390	MSS1070S・PS1390	MSS1220S・PS1390	MSS1520S・PS1390	MSS1820S・PS1390
H1384	¥6,000/本	¥168,000	¥178,000	¥190,000	¥206,000	¥212,000	¥232,000	¥252,000
PS1590	1.2kg	MSS610S・PS1590	MSS760S・PS1590	MSS910S・PS1590	MSS1070S・PS1590	MSS1220S・PS1590	MSS1520S・PS1590	MSS1820S・PS1590
H1587	¥7,000/本	¥172,000	¥182,000	¥194,000	¥210,000	¥216,000	¥236,000	¥256,000
PS1900	1.4kg	MSS610S・PS1900	MSS760S・PS1900	MSS910S・PS1900	MSS1070S・PS1900	MSS1220S・PS1900	MSS1520S・PS1900	MSS1820S・PS1900
H1892	¥8,000/本	¥176,000	¥186,000	¥198,000	¥214,000	¥220,000	¥240,000	¥260,000
PS2200	1.6kg	MSS610S・PS2200	MSS760S・PS2200	MSS910S・PS2200	MSS1070S・PS2200	MSS1220S・PS2200	MSS1520S・PS2200	MSS1820S・PS2200
H2197	¥9,500/本	¥182,000	¥192,000	¥204,000	¥220,000	¥226,000	¥246,000	¥266,000

ドーリー(台車) DOLLY ◎材質/アルミ ※品番は、ゴム車(4輪自在・対角ストッパー付)仕様でございます。 受注生産

品番	DMS610-R100-S	DMS760-R100-S	DMS910-R100-S	DMS1070-R100-S	DMS1220-R130-S	DMS1520-R130-S	DMS1820-R130-S
寸法(mm)	W638×D500	W791×D500	W943×D500	W1095×D500	W1252×D510	W1558×D510	W1861×D510
車輪径	φ100	φ100	φ100	φ100	φ130	φ130	φ130
					(ゴム車以外はφ125)	(ゴム車以外はφ125)	(ゴム車以外はφ125)
価格	¥47,000	¥49,000	¥50,500	¥52,500	¥60,000	¥62,000	¥64,500

奥行 610mm シリーズ	シェルフ (棚板) サイズ/間口 W × 奥行 D	LSS-S series						
ポール(柱)	シェルフ(棚板) 品番 寸法(mm)	LSS610S W606×D614	LSS760S W759×D614	LSS910S W911×D614	LSS1070S W1063×D614	LSS1220S W1213×D614	LSS1520S W1519×D614	LSS1820S W1822×D614
品番	重量	6.9kg	8.0kg	9.1kg	10.2kg	11.3kg	13.5kg	15.6kg
寸法(mm)	ポール価格 シェルフ価格	¥40,000/枚	¥42,500/枚	¥45,500/枚	¥50,000/枚	¥53,000/枚	¥59,000/枚	¥64,000/枚
PS1390	1.0kg	LSS610S・PS1390	LSS760S・PS1390	LSS910S・PS1390	LSS1070S・PS1390	LSS1220S・PS1390	LSS1520S・PS1390	LSS1820S・PS1390
H1384	¥6,000/本	¥184,000	¥194,000	¥206,000	¥224,000	¥236,000	¥260,000	¥280,000
PS1590	1.2kg	LSS610S・PS1590	LSS760S・PS1590	LSS910S・PS1590	LSS1070S・PS1590	LSS1220S・PS1590	LSS1520S・PS1590	LSS1820S・PS1590
H1587	¥7,000/本	¥188,000	¥198,000	¥210,000	¥228,000	¥240,000	¥264,000	¥284,000
PS1900	1.4kg	LSS610S・PS1900	LSS760S・PS1900	LSS910S・PS1900	LSS1070S・PS1900	LSS1220S・PS1900	LSS1520S・PS1900	LSS1820S・PS1900
H1892	¥8,000/本	¥192,000	¥202,000	¥214,000	¥232,000	¥244,000	¥268,000	¥288,000
PS2200	1.6kg	LSS610S・PS2200	LSS760S・PS2200	LSS910S・PS2200	LSS1070S・PS2200	LSS1220S・PS2200	LSS1520S・PS2200	LSS1820S・PS2200
H2197	¥9,500/本	¥198,000	¥208,000	¥220,000	¥238,000	¥250,000	¥274,000	¥294,000

ドーリー(台車) DOLLY ◎材質/アルミ ※品番は、ゴム車(4輪自在・対角ストッパー付)仕様でございます。 受注生産

品番	DL610-R100-S	DL760-R100-S	DL910-R100-S	DL1070-R100-S	DL1220-R130-S	DL1520-R130-S	DL1820-R130-S
寸法(mm)	W638×D653	W791×D653	W943×D653	W1095×D653	W1252×D663	W1558×D663	W1861×D663
車輪径	φ100	φ100	φ100	φ100	φ130	φ130	φ130
					(ゴム車以外はφ125)	(ゴム車以外はφ125)	(ゴム車以外はφ125)
価格	¥49,000	¥50,500	¥53,500	¥56,000	¥64,000	¥66,500	¥69,500

寸法図 DIMENSIONAL DRAWING

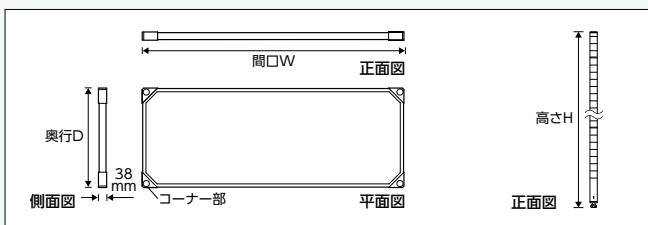

- 部分は受注生産品でございます。納期につきましてはお問い合わせください。
- ドーリーのキャスター部には4輪自在ゴム車(対角ストッパー付き)を標準装備していますが、用途に合わせて車輪の材質・車輪径・ストッパーなしなどの変更も可能です。詳細、価格につきましてはP.46をご参照ください。また、納期についてはお問い合わせください。
- ラックを組み立てる際は、必ずシェルフ(棚板)を2枚以上ご使用ください。
- 転倒には十分に注意してご使用ください。●上記以外のユニットをご希望の場合は、基本となる組み合わせ価格に増減するシェルフ(棚板)の枚数分の価格を加減算して算出してください。●上記掲載以外のボールにつきましては、P.41をご参照ください。
- 製品には送料は含まれておりません。

SUS
304

組み立て式

ALL 304 SOLID SHELF

テーパーをSUS304仕様に変更。
究極の耐性を備え、現場を支え続ける。

テーパーから棚板のコーナーパーツに至るまで、SUS304（18-8）ステンレスを全面展開した
屈強なシェルフユニット。優れた耐錆、耐薬品性で過酷な条件下でも衛生管理と作業性を確保
し、高温多湿、冷凍・冷蔵庫などタフな環境に対応します。

互換性

- スーパーシリーズ・ステンレスシェルフ
同一サイズのユニット内で、下記の棚板との併用が可能です。

- 304ソリッドシェルフのテーパーをステンレス仕様にしたシリーズになります。
- 堅牢で作業性にも優れたステンレス平板仕様の棚板。
- 耐錆・耐薬品性が要求される環境、高温多湿、冷凍・冷蔵庫など過酷な条件下でも抜群の耐久性を発揮。
- 棚1段あたり180kgの耐荷重。^{※1}
- ポールは、ポールキャップ、脚部すべてがステンレス。より細かく研磨仕上げが施され耐久性が向上。
- ステンレス製のオプションパーツも取り揃えております。



耐荷重

180kg / 棚1段(間口1220mmあたり)

スーパーシリーズ・オール304ソリッドシェルフ 4段ラック
外寸：W1213×D461×H1587mm

ポールキャップ

- SUS304(18-8)ステンレス製

ポール (PS ポール)

- 直径 25.4mm。SUS304(18-8)
ステンレス製研磨仕上げ。

固定方式

- テーパー固定方式(ステンステーパー)

ボルトやナットは不要で木づち1本で組み立てられます。
棚と柱は、テーパーで確実に結合し、重量がかかればかかるほど固定強度が増します。

棚板高さ調整

- 25.4mm ピッチ

25.4mmピッチの溝ごとに棚板の高さ調整可能。
収納物の変更、棚板の増減も自在です。
組み立ての目印として8ピッチごとにダブルラインが付いています。

棚板

- 棚板：SUS304(18-8)ステンレス、
1.2mm厚平板 No.4仕上げ、
四方を折り曲げ2層構造、2.5mm高縁取り加工
- コーナー部：SUS304ステンレスダイカスト

耐荷重^{※1}

- 180kg / 棚1段

棚1段(間口1220mm)あたり180kgの耐荷重(分散荷重)
間口1520mm以上の棚1段あたりの耐荷重は、
お問い合わせください。

ポール脚部

- ネジサイズ：W3/8
 - ナット：SUS304(18-8)ステンレス
 - アジャストボルト：SUS304(18-8)ステンレス
- ラックを水平に微調整可能なアジャストボルト付き。
ポール脚部をキャスターやドリー(台車)に交換すれば
搬送カートとして使用可能です。

オプションパーツ

OPTIONAL PARTS

P.40



バックレッジ/サイドレッジ P.51



3方枠 P.53



セーフティポール P.49



単独キャスター P.43

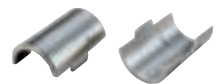

ステンステーパー P.47

シェルフサイズ
展開
SIZE EXPANSION

4段ラック
組み合わせ例

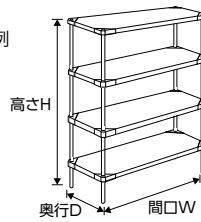

奥行 (mm)	間口 (mm)	610	760	910	1070	1220	1520	1820
460	MSS-S series	●	●	●	●	●	●	●
610	LSS-S series	●	●	●	●	●	●	●

●表内の寸法は呼び寸法です。

4段ラック 組み合わせ価格表 COMBINATION PRICE LIST

奥行 460mm シリーズ		シェルフ (棚板) サイズ/間口 W × 奥行 D						MSS-S series
品番	重量	MSS610S	MSS760S	MSS910S	MSS1070S	MSS1220S	MSS1520S	MSS1820S
PS1390	1.0kg	MSS610S・PS1390-S	MSS760S・PS1390-S	MSS910S・PS1390-S	MSS1070S・PS1390-S	MSS1220S・PS1390-S	MSS1520S・PS1390-S	MSS1820S・PS1390-S
H1384	¥6,000/本	¥200,000	¥210,000	¥222,000	¥238,000	¥244,000	¥264,000	¥284,000
PS1590	1.2kg	MSS610S・PS1590-S	MSS760S・PS1590-S	MSS910S・PS1590-S	MSS1070S・PS1590-S	MSS1220S・PS1590-S	MSS1520S・PS1590-S	MSS1820S・PS1590-S
H1587	¥7,000/本	¥204,000	¥214,000	¥226,000	¥242,000	¥248,000	¥268,000	¥288,000
PS1900	1.4kg	MSS610S・PS1900-S	MSS760S・PS1900-S	MSS910S・PS1900-S	MSS1070S・PS1900-S	MSS1220S・PS1900-S	MSS1520S・PS1900-S	MSS1820S・PS1900-S
H1892	¥8,000/本	¥208,000	¥218,000	¥230,000	¥246,000	¥252,000	¥272,000	¥292,000
PS2200	1.6kg	MSS610S・PS2200-S	MSS760S・PS2200-S	MSS910S・PS2200-S	MSS1070S・PS2200-S	MSS1220S・PS2200-S	MSS1520S・PS2200-S	MSS1820S・PS2200-S
H2197	¥9,500/本	¥214,000	¥224,000	¥236,000	¥252,000	¥258,000	¥278,000	¥298,000

※上記セット組み以外の単品シェルフにはステンレステープを同梱しておりません。必要な際は別途ご購入ください。 P.47

奥行 610mm シリーズ		シェルフ (棚板) サイズ/間口 W × 奥行 D						LSS-S series
品番	重量	LSS610S	LSS760S	LSS910S	LSS1070S	LSS1220S	LSS1520S	LSS1820S
PS1390	1.0kg	LSS610S・PS1390-S	LSS760S・PS1390-S	LSS910S・PS1390-S	LSS1070S・PS1390-S	LSS1220S・PS1390-S	LSS1520S・PS1390-S	LSS1820S・PS1390-S
H1384	¥6,000/本	¥216,000	¥226,000	¥238,000	¥256,000	¥268,000	¥292,000	¥312,000
PS1590	1.2kg	LSS610S・PS1590-S	LSS760S・PS1590-S	LSS910S・PS1590-S	LSS1070S・PS1590-S	LSS1220S・PS1590-S	LSS1520S・PS1590-S	LSS1820S・PS1590-S
H1587	¥7,000/本	¥220,000	¥230,000	¥242,000	¥260,000	¥272,000	¥296,000	¥316,000
PS1900	1.4kg	LSS610S・PS1900-S	LSS760S・PS1900-S	LSS910S・PS1900-S	LSS1070S・PS1900-S	LSS1220S・PS1900-S	LSS1520S・PS1900-S	LSS1820S・PS1900-S
H1892	¥8,000/本	¥224,000	¥234,000	¥246,000	¥264,000	¥276,000	¥300,000	¥320,000
PS2200	1.6kg	LSS610S・PS2200-S	LSS760S・PS2200-S	LSS910S・PS2200-S	LSS1070S・PS2200-S	LSS1220S・PS2200-S	LSS1520S・PS2200-S	LSS1820S・PS2200-S
H2197	¥9,500/本	¥230,000	¥240,000	¥252,000	¥270,000	¥282,000	¥306,000	¥326,000

※上記セット組み以外の単品シェルフにはステンレステープを同梱しておりません。必要な際は別途ご購入ください。 P.47

寸法図 DIMENSIONAL DRAWING

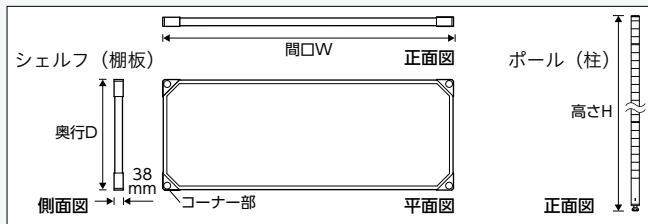

●ラックを組み立てる際は、必ずシェルフ(棚板)を2枚以上ご使用ください。 ●転倒には十分に注意してご使用ください。 ●上記以外のユニットをご希望の場合は、基本となる組み合わせ価格に増減するシェルフ(棚板)の枚数分の価格を加・減算して算出してください。 ●製品には送料は含まれておりません。

SUS
304受注
生産

組み立て式

304 PUNCHING SOLID SHELF

通気性と堅牢性を兼ね備え、
半導体工場、病院の中央材料室で活躍。

錆に強いSUS304（18-8）ステンレス製で段差のない使い易いフラットトップ、
反りや歪みに強いリブ構造で業界トップの耐荷重は300kg！（MSS610PS）



互換性

- スーパーシリーズ・ステンレスシェルフ
- スーパーシリーズ・304ソリッドシェルフ

同一サイズのユニット内で、下記の棚板との併用が可能です。

- 棚板は段差のない1枚板なので汚れもたまず、通気性にも優れています。
- 耐錆・耐薬品性に優れたSUS304（18-8）ステンレス製で、衛生管理が重要視される病院、半導体工場などの環境に最適です。
- 四辺は反りや歪みに強い折り曲げリブ構造。
- 棚1段あたり180kgの耐荷重。^{※1}
- ポールは、ポールキャップ、脚部すべてがステンレス。より細かく研磨仕上げが施され耐久性が向上。



耐荷重
180kg / 棚1段(間口1220mmあたり)

スーパーシリーズ・304パンチングソリッドシェルフ 4段ラック
外寸：W1212×D460×H1587mm

ポールキャップ (PS タイプ)

- SUS304(18-8)ステンレス製

ポール (PS ポール)

- 直径 25.4mm。SUS304(18-8)ステンレス製研磨仕上げ。

固定方式

- テーパー固定方式 (ABS樹脂)

ボルトやナットは不要で木づち1本で組み立てられます。棚と柱は、テーパーで確実に結合し、重量がかかればかかるほど固定強度が増します。

棚板高さ調整

- 25.4mm ピッチ

25.4mmピッチの溝ごとに棚板の高さ調整可能。収納物の変更、棚板の増減も自在です。組み立ての目安として8ピッチごとにダブルラインが付いています。

棚板

- SUS304(18-8)ステンレス製

2mm厚平板、φ5×8mmピッチ(45°千鳥配列)パンチング加工、No.4仕上げ

耐荷重^{※1}

- 180kg / 棚1段

棚1段(間口1220mm)あたり180kgの耐荷重。120kg(LSS1820PS)～300kg(MSS610PS)。間口1520mm以上の棚1段あたりの耐荷重は、お問い合わせください。

ポール脚部 (PS タイプ)

- ネジサイズ：W3/8

- ナット：SUS304(18-8)ステンレス

アジャストボルト：SUS304(18-8)ステンレス
ラックを水平に微調整可能なアジャストボルト付き。ポール脚部をキャスターやドリー(台車)に交換すれば搬送カートとして使用可能です。

オプションパーツ

 OPTIONAL PARTS 多彩なオプションパーツにより、機能性をさらに高めます。 P.40

3方枠 P.53



4方枠 P.53



セーフティポール P.49



単独キャスター P.43



ドリー(台車) P.46

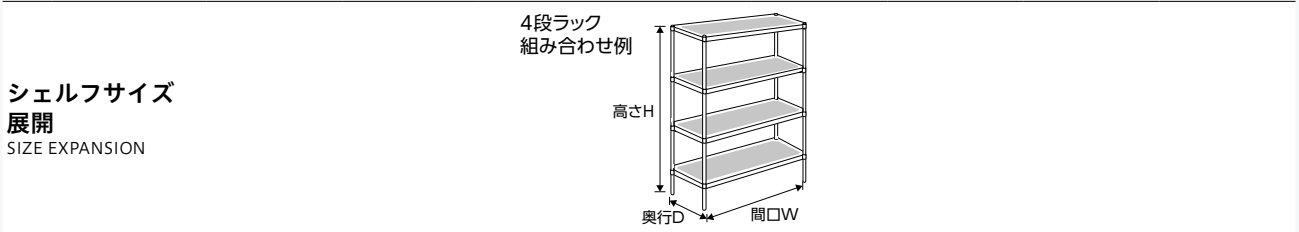

シェルフサイズ
展開
SIZE EXPANSION

奥行 (mm)	間口 (mm)	610	760	910	1070	1220	1520	1820	ドーリー (台車)
460 MSS-PS series		●	●	●	●	●	●	●	●
610 LSS-PS series		●	●	●	●	●	●	●	●

●表内の寸法は呼び寸法です。

□受注生産品

4段ラック 組み合わせ価格表 COMBINATION PRICE LIST

奥行 460mm シリーズ		シェルフ (棚板) サイズ/間口 W × 奥行 D						MSS-PS series
ポール(柱)	シェルフ(棚板) 品番 寸法(mm)	MSS610PS W605×D460	MSS760PS W758×D460	MSS910PS W910×D460	MSS1070PS W1062×D460	MSS1220PS W1212×D460	MSS1520PS W1518×D460	MSS1820PS W1821×D460
品番	重量	5.8kg	6.7kg	7.6kg	8.4kg	9.3kg	11.1kg	12.8kg
寸法(mm)	ポール価格 シェルフ価格	¥51,500/枚	¥56,500/枚	¥62,000/枚	¥70,500/枚	¥80,000/枚	¥97,500/枚	¥114,000/枚
PS1390	1.0kg	MSS610PS・PS1390	MSS760PS・PS1390	MSS910PS・PS1390	MSS1070PS・PS1390	MSS1220PS・PS1390	MSS1520PS・PS1390	MSS1820PS・PS1390
H1384	¥6,000/本	¥230,000	¥250,000	¥272,000	¥306,000	¥344,000	¥414,000	¥480,000
PS1590	1.2kg	MSS610PS・PS1590	MSS760PS・PS1590	MSS910PS・PS1590	MSS1070PS・PS1590	MSS1220PS・PS1590	MSS1520PS・PS1590	MSS1820PS・PS1590
H1587	¥7,000/本	¥234,000	¥254,000	¥276,000	¥310,000	¥348,000	¥418,000	¥484,000
PS1900	1.4kg	MSS610PS・PS1900	MSS760PS・PS1900	MSS910PS・PS1900	MSS1070PS・PS1900	MSS1220PS・PS1900	MSS1520PS・PS1900	MSS1820PS・PS1900
H1892	¥8,000/本	¥238,000	¥258,000	¥280,000	¥314,000	¥352,000	¥422,000	¥488,000
PS2200	1.6kg	MSS610PS・PS2200	MSS760PS・PS2200	MSS910PS・PS2200	MSS1070PS・PS2200	MSS1220PS・PS2200	MSS1520PS・PS2200	MSS1820PS・PS2200
H2197	¥9,500/本	¥244,000	¥264,000	¥286,000	¥320,000	¥358,000	¥428,000	¥494,000

ドーリー(台車) DOLLY ◎材質/アルミ ※品番は、ゴム車(4輪自在・対角ストッパー付)仕様でございます。

受注生産

品番	DMS610-R100-S	DMS760-R100-S	DMS910-R100-S	DMS1070-R100-S	DMS1220-R130-S	DMS1520-R130-S	DMS1820-R130-S
寸法(mm)	W638×D500	W791×D500	W943×D500	W1095×D500	W1252×D510	W1558×D510	W1861×D510
車輪径	φ100	φ100	φ100	φ100	φ130	φ130	φ130
	(ゴム車以外はφ125)(ゴム車以外はφ125)(ゴム車以外はφ125)						
価格	¥47,000	¥49,000	¥50,500	¥52,500	¥60,000	¥62,000	¥64,500

奥行 610mm シリーズ		シェルフ (棚板) サイズ/間口 W × 奥行 D						LSS-PS series
ポール(柱)	シェルフ(棚板) 品番 寸法(mm)	LSS610PS W605×D613	LSS760PS W758×D613	LSS910PS W910×D613	LSS1070PS W1062×D613	LSS1220PS W1212×D613	LSS1520PS W1518×D613	LSS1820PS W1821×D613
品番	重量	6.9kg	8.0kg	9.1kg	10.2kg	11.3kg	13.5kg	15.6kg
寸法(mm)	ポール価格 シェルフ価格	¥61,500/枚	¥66,500/枚	¥75,500/枚	¥87,000/枚	¥95,500/枚	¥115,000/枚	¥125,500/枚
PS1390	1.0kg	LSS610PS・PS1390	LSS760PS・PS1390	LSS910PS・PS1390	LSS1070PS・PS1390	LSS1220PS・PS1390	LSS1520PS・PS1390	LSS1820PS・PS1390
H1384	¥6,000/本	¥270,000	¥290,000	¥326,000	¥372,000	¥406,000	¥484,000	¥526,000
PS1590	1.2kg	LSS610PS・PS1590	LSS760PS・PS1590	LSS910PS・PS1590	LSS1070PS・PS1590	LSS1220PS・PS1590	LSS1520PS・PS1590	LSS1820PS・PS1590
H1587	¥7,000/本	¥274,000	¥294,000	¥330,000	¥376,000	¥410,000	¥488,000	¥530,000
PS1900	1.4kg	LSS610PS・PS1900	LSS760PS・PS1900	LSS910PS・PS1900	LSS1070PS・PS1900	LSS1220PS・PS1900	LSS1520PS・PS1900	LSS1820PS・PS1900
H1892	¥8,000/本	¥278,000	¥298,000	¥334,000	¥380,000	¥414,000	¥492,000	¥534,000
PS2200	1.6kg	LSS610PS・PS2200	LSS760PS・PS2200	LSS910PS・PS2200	LSS1070PS・PS2200	LSS1220PS・PS2200	LSS1520PS・PS2200	LSS1820PS・PS2200
H2197	¥9,500/本	¥284,000	¥304,000	¥340,000	¥386,000	¥420,000	¥498,000	¥540,000

ドーリー(台車) DOLLY ◎材質/アルミ ※品番は、ゴム車(4輪自在・対角ストッパー付)仕様でございます。

受注生産

品番	DLS610-R100-S	DLS760-R100-S	DLS910-R100-S	DLS1070-R100-S	DLS1220-R130-S	DLS1520-R130-S	DLS1820-R130-S
寸法(mm)	W638×D653	W791×D653	W943×D653	W1095×D653	W1252×D663	W1558×D663	W1861×D663
車輪径	φ100	φ100	φ100	φ100	φ130	φ130	φ130
	(ゴム車以外はφ125)(ゴム車以外はφ125)(ゴム車以外はφ125)						
価格	¥49,000	¥50,500	¥53,500	¥56,000	¥64,000	¥66,500	¥69,500

寸法図 DIMENSIONAL DRAWING

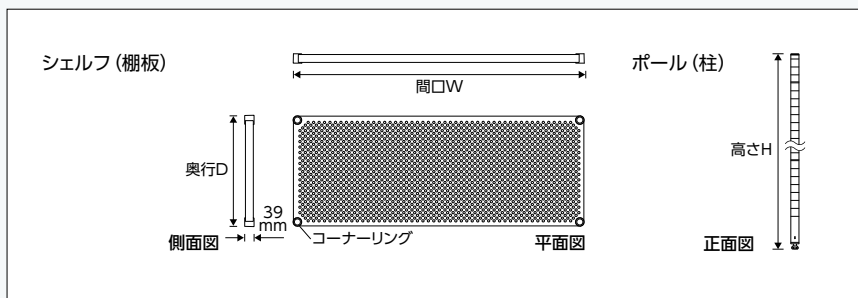

●□部分は受注生産品でございます。納期につきましてはお問い合わせください。●ドーリーのキャスター部には4輪自在ゴム車(対角ストッパー付き)を標準装備していますが、用途に合わせて車輪の材質・車輪径・ストッパーなしなどの変更も可能です。詳細・価格につきましてはP.46をご参照ください。また、納期についてはお問い合わせください。●ラックを組み立てる際は、必ずシェルフ(棚板)を2枚以上ご使用ください。●転倒には十分に注意してご使用ください。●上記以外のユニットをご希望の場合は、基本となる組み合わせ価格に増減するシェルフ(棚板)の枚数分の価格を加減算して算出してください。●上記掲載以外のポールにつきましては、P.41をご参照ください。



抗菌

組み立て式

SLANTED SHELF

ディスプレイ効果の高いワイヤーシェルフ。
店舗什器に最適。

見やすく、手にとりやすい傾斜棚。スーパーエレクターの棚板に傾斜をつけることで
演出効果や管理のしやすさがアップしました。
ディスプレイ用の什器に適しています。



互換性

- スーパーシリーズ・ワイヤーシェルフ
- スーパーシリーズ・サイドアップシェルフ
- スーパーシリーズ・430 ソリッドシェルフ

同一サイズのユニット内で、下記の棚板との併用が可能です。

★コーナーリング・三角マークはなくなり次第終了、新デザインに変更となります。

- 商品を効果的に見せ物品の出し入れが容易な、傾斜角30°のシェルフ。
- クロームメッキ、抗菌クリアコーティング仕上げ(防錆加工) スチールワイヤー。
- ワイヤーメッシュ先端部の面取加工により安全性も向上。
- 棚1段あたり250kgの耐荷重。
- スーパーシリーズのオプションパーツも利用できます。

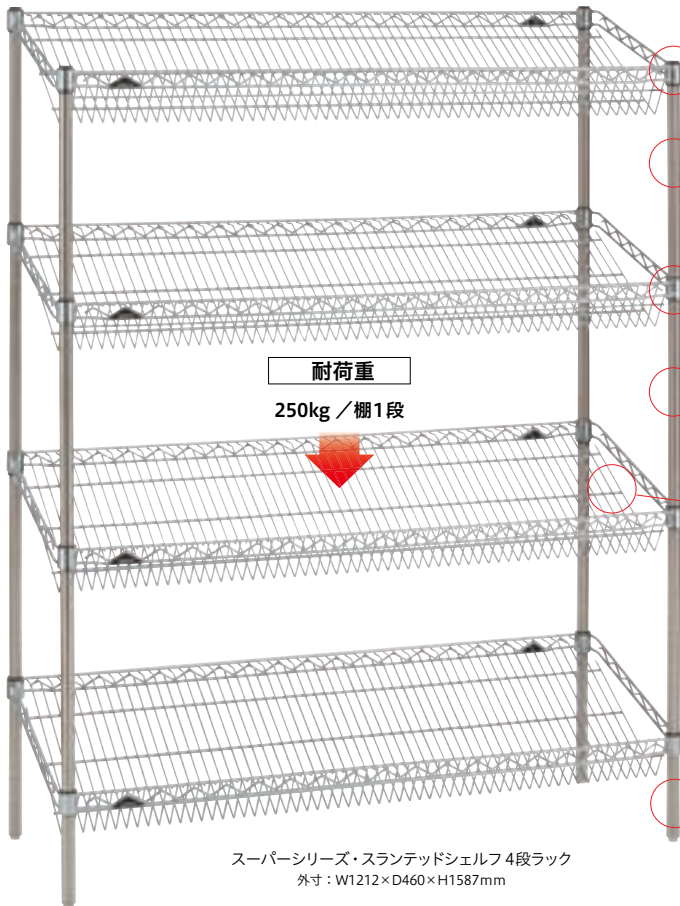

耐荷重

250kg / 棚1段

スーパーシリーズ・スラントッドシェルフ 4段ラック
外寸：W1212×D460×H1587mm

ポールキャップ

- ポリエチレン製

ポール (Pポール)

- 直径 25.4mm。SUS304(18-8) ステンレス製研磨仕上げ。

傾斜角 / 深さ

- 30° / 100mm

固定方式

- テーパ固定方式 (ABS樹脂)

ボルトやナットは不要で木づち1本で組み立てられます。棚と柱は、テーパで確実に結合し、重量がかかればかかるほど固定強度が増します。

棚板高さ調整

- 25.4mm ピッチ

25.4mmピッチの溝ごとに棚板の高さ調整可能。収納物の変更、棚板の増減も自在です。組み立ての目印として8ピッチごとにダブルラインが付いています。

棚板

- スチールワイヤー、クロームメッキ、抗菌クリアコーティング仕上げ(防錆加工)

耐荷重

- 250kg / 棚1段

棚1段(間口1220mm)あたり250kgの耐荷重(分散荷重) 間口1520mm以上の棚1段あたりの耐荷重は、お問い合わせください。

ポール脚部

- アジャストボルトネジサイズ：W3/8

- ダイカストナット：亜鉛

アジャストボルト：スチール製三価クロメート処理 ラックを水平に微調整可能なアジャストボルト付き。ポール脚部をキャスターやドローリー(台車)に交換すれば搬送カートとして使用可能です。

オプションパーツ OPTIONAL PARTS 多彩なオプションパーツにより、機能性をさらに高めます。 P.40



ファッション・アジャストボルト P.47



ポストクランプ P.49



セーフティーポール P.49



単独キャスター P.43



ドローリー(台車) P.46

シェルフサイズ
展開
SIZE EXPANSION

4段ラック
組み合わせ例

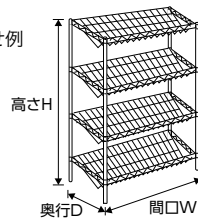

奥行 (mm)	間口 (mm)	910	1220	1220	ドリー (台車)
460 ST series		●	●	●	●

●表内の寸法は呼び寸法です。 □受注生産品

4段ラック 組み合わせ価格表 COMBINATION PRICE LIST

奥行 460mm シリーズ	シェルフ (棚板) サイズ/間口 W × 奥行 D	ST series		
シェルフ (棚板) 品番	ST910	ST1220	ST1520	
ボール (柱) 寸法 (mm)	W910 × D460	W1212 × D460	W1518 × D460	
品番				
重量	4.9kg	6.2kg	7.6kg	
寸法 (mm)				
ボール価格	¥22,000/枚	¥27,500/枚	¥33,500/枚	
シェルフ価格				
STP1390 1.0/0.9kg	ST910・STP1390	ST1220・STP1390	ST1520・STP1390	
H1384/1282	¥14,500 (4本セット)	¥102,500	¥124,500	¥148,500
STP1590 1.2/1.1kg	ST910・STP1590	ST1220・STP1590	ST1520・STP1590	
H1587/1485	¥16,500 (4本セット)	¥104,500	¥126,500	¥150,500
STP1900 1.4/1.3kg	ST910・STP1900	ST1220・STP1900	ST1520・STP1900	
H1892/1790	¥20,500 (4本セット)	¥108,500	¥130,500	¥154,500
STP2200 1.6/1.5kg	ST910・STP2200	ST1220・STP2200	ST1520・STP2200	
H2197/2095	¥23,500 (4本セット)	¥111,500	¥133,500	¥157,500

ドリー (台車)

DOLLY ◎材質/アルミ ※品番は、ゴム車(4輪自在・対角ストッパー付)仕様でございます。

受注生産

	品番	DMS910-R100-S	DMS1220-R130-S	DMS1520-R130-S
	寸法 (mm)	W943 × D500	W1252 × D510	W1558 × D510
	車輪径	φ100	φ130	φ130
			(ゴム車以外はφ125)	(ゴム車以外はφ125)
	価格	¥50,500	¥60,000	¥62,000

寸法図 DIMENSIONAL DRAWING

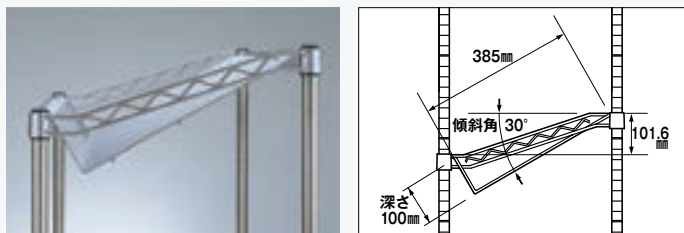
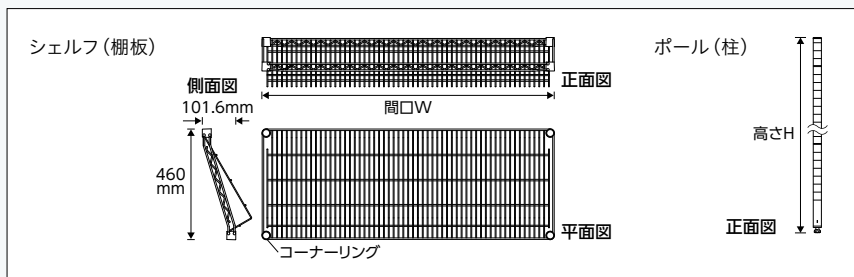

●スーパーシリーズの三角マーク及びコーナーリングデザインは、旧デザインが無くなり次第切り替えとなります。一時混在する可能性もございます。●□部分は受注生産品でございます。納期につきましてはお問い合わせください。●転倒には十分に注意してご使用ください。●スラントッドエレクターのポールは前柱と後柱の長さが異なります。最上段にスーパーエレクター等の平棚を組み合わせる場合は、通常のポールをお求めください。●打ち込み式単独キャスターを使用する場合、ポールはダイカストナット・アジャストボルトのない受注生産品となります。納期につきましてはお問い合わせください。●上記以外のユニットをご希望の場合は、基本となる組み合わせ価格に増減する棚板分の価格を加・減算して算出してください。●ドリーのキャスター部には4輪自在ゴム車(対角ストッパー付き)を標準装備していますが、用途に合わせて車輪の材質・車輪径・ストッパーなしなどの変更も可能です。詳細、価格につきましてはP.46をご参照ください。また、納期についてはお問い合わせください。●上記掲載以外のポールにつきましてはP.41をご参照ください。※シェルフの前後の差はポール4ピッチ分です。●製品には送料は含まれておりません。

シェルフ
金属製

スーパー
シリーズ

パーツの
選び方

ワイヤー
シェルフ

ステンレス
ワイヤー
シェルフ

オールステンレス
ワイヤー
シェルフ

サイドアップ
シェルフ

430ソリッド
シェルフ

304ソリッド
シェルフ
ADタイプ

304ソリッド
シェルフ

オール304
ソリッド
シェルフ

304
パンチング
ソリッドシェルフ

スラントッド
シェルフ

リール
シェルフ

オプション
パーツ

REEL SHELF

キャリアテープ保管のための傾斜と形をもつ、専用シェルフ。

材質はSUS304(18-8)ステンレス。収納するテープ幅に合わせた2タイプをご用意。アルミテーパの使用で導電性を確保。ワイヤーシェルフをはじめとする、各種スーパーシリーズとの互換性があり、ニーズに合わせた組み合わせが可能です。



互換性

- スーパーシリーズ・ステンレスシェルフ
- スーパーシリーズ・304 ソリッドシェルフ
- スーパーシリーズ・304 パンチングソリッドシェルフ

同一サイズのユニット内で、下記の棚板との併用が可能です。

★コーナーリングはなくなり次第終了、新デザインに変更となります。

- キャリアテープの収納に最適な形状と材質を採用した専用シェルフ。
- リールサイズφ180mm用とφ300mm用の、2タイプ。
- アルミテーパの使用により導電性が得られ、ESD対策に有効です。
- スーパーエレクターをはじめとする、各種エレクターシェルフとの互換性があり、ニーズに合わせた組み合わせが可能です。

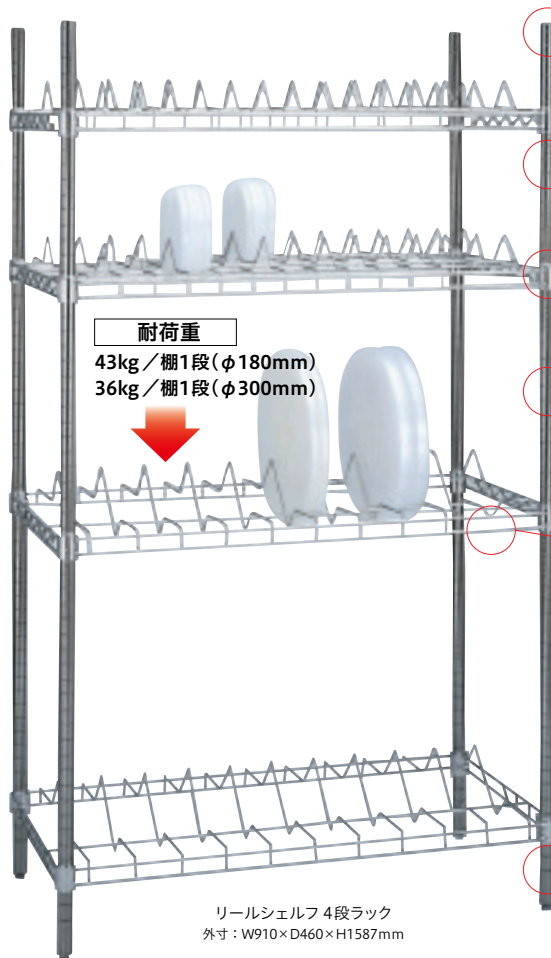

ポールキャップ

- SUS304(18-8)ステンレス製

ポール (PS タイプ)

- 直径 25.4mm。SUS304(18-8)ステンレス製研磨仕上げ。

固定方式

- テーパ固定方式 (アルミ)
付属のアルミテーパを組み込むことで、導電性が得られます。

棚板高さ調整

- 25.4mm ピッチ
25.4mmピッチの溝ごとに棚板の高さ調整可能。収納物の変更、棚板の増減も自在です。組み立ての目印として8ピッチごとにダブルラインが付いています。

棚板

- SUS304(18-8)ステンレスワイヤー、電解研磨仕上げ

耐荷重

- 43kg / 棚1段 (φ180mm)
36kg / 棚1段 (φ300mm)

リールサイズφ180mm用: 棚1段あたり43kgの耐荷重
リールサイズφ300mm用: 棚1段あたり36kgの耐荷重

ポール脚部

- ナット: SUS304(18-8)ステンレス
- アジャストボルト: SUS304(18-8)ステンレス
ネジサイズはW3/8です。
ラックを水平に微調整可能なアジャストボルト付き。ポール脚部をキャスターやドローリー(台車)に交換すれば搬送カートとして使用可能です。

シェルフサイズ展開

SIZE EXPANSION

4段ラック 組み合わせ例

高さH

奥行D 間口W

φ180mm用 φ330mm用

奥行 (mm)	間口 (mm)	910
---------	---------	-----

460 MS series

- 表内の寸法は呼び寸法です。

リールシェルフ対応サイズφ180mm用

テープ幅 54.5mm

φ180mm用は、2列に収納。

8mm/1ピッチあたり4本収納可能(最大112本/棚1段)
12mm/1ピッチあたり3本収納可能(最大84本/棚1段)

リールシェルフ対応サイズφ330mm用

テープ幅 76.5mm

φ330mm用は、1列に収納。

16mm/1ピッチあたり3本収納可能(最大30本/棚1段)
24mm/1ピッチあたり2本収納可能(最大20本/棚1段)
32mm/1ピッチあたり2本収納可能(最大20本/棚1段)

リールシェルフ・オプションパーツ

導電性ゴム車

導電性ゴム車を使用したキャスターで、床面と本体との導通が得られます。帯電防止に優れ、室温-40~80℃に対応します。



品番	ボディ	φ	ストッパー	個数	静荷重	動荷重	取り付け高さ	価格
R100E	ユニクロメッキ金具	φ100mm	なし	1	400kg	200kg	132mm	¥6,800
S100E	ユニクロメッキ金具	φ100mm	あり	1	400kg	200kg	132mm	¥7,500
R125E	ユニクロメッキ金具	φ125mm	なし	1	560kg	200kg	167mm	¥9,000
S125E	ユニクロメッキ金具	φ125mm	あり	1	560kg	200kg	167mm	¥9,500

●静荷重、動荷重は、棚の自重を含む最大荷重となります。

アース線

静電気除去のために使用します。



品番	材質	価格
ASK16S	SUS304 (18-8) ステンレス クランプ部：亜鉛メッキ	¥8,500

●上記掲載以外のボールにつきましては、P.41をご参照ください。
●製品には送料は含まれておりません。

寸法図 DIMENSIONAL DRAWING

シェルフ(棚板) ポール(柱)

95 38 910 正面図

φ180 460 側面図 159 φ180用 平面図

110 38 910 正面図

φ330 460 側面図 282 φ330用 平面図 正面図

高さH

4段ラック 組み合わせ価格表

COMBINATION PRICE LIST

奥行 460mm シリーズ		シェルフ(棚板) サイズ/間口 W × 奥行 D	
ボール(柱)	シェルフ(棚板) 品番	RSMS910A	
	寸法(mm)	W910×D460	
品番	重量	3.1kg	
寸法(mm)	ボール価格 シェルフ価格	¥23,500/枚	
PS1390	1.0kg	RSMS910A・PS1390	
H1384	¥6,000/本	¥118,000	
PS1590	1.2kg	RSMS910A・PS1590	
H1587	¥7,000/本	¥122,000	
PS1900	1.4kg	RSMS910A・PS1900	
H1892	¥8,000/本	¥126,000	

●ピッチ数/28 ●有効ピッチ幅/54.5mm

奥行 460mm シリーズ		シェルフ(棚板) サイズ/間口 W × 奥行 D	
ボール(柱)	シェルフ(棚板) 品番	RSMS910B	
	寸法(mm)	W910×D460	
品番	重量	2.5kg	
寸法(mm)	ボール価格 シェルフ価格	¥21,000/枚	
PS1390	1.0kg	RSMS910B・PS1390	
H1384	¥6,000/本	¥118,000	
PS1590	1.2kg	RSMS910B・PS1590	
H1587	¥7,000/本	¥122,000	
PS1900	1.4kg	RSMS910B・PS1900	
H1892	¥8,000/本	¥126,000	

●ピッチ数/10 ●有効ピッチ幅/76.5mm

シェルフ 金属製

スーパー シリーズ

パーツの 選び方

ワイヤー シェルフ

ステンレス ワイヤー シェルフ

オールステンレス ワイヤー シェルフ

サイドアップ シェルフ

430ソリッド シェルフ

304ソリッド シェルフ ADタイプ

304ソリッド シェルフ

オール304 ソリッド シェルフ

304 パンチング ソリッドシェルフ

スランデッド シェルフ

リール シェルフ

オプション パーツ



OPTIONAL PARTS

ERECTA SUPER SERIES

スーパーシリーズ
オプションパーツ

- 柱・足回りパーツ P.041
ボール/キャスター/ドロー/テーパー/
ファッション・アジャストボルト/メタルマット/三角フットプレート
- 連結パーツ P.048
S型金具
- ハンドルパーツ P.048
トップハンドル/サイドハンドル/ティルトサイドハンドル
- 転倒・落下防止用パーツ P.049
セーフティポール/壁面固定金具/ポストクランプ/
可倒式レッジ/サイドレッジ/バックレッジ
- 間仕切り用パーツ/収納・保管用パーツ P.052
ティバイダー/ロッド&タブ/ピンマーカー/トートボックス
- 補強用パーツ P.053
3方枠/4方枠
- 静電気除去用パーツ P.053
アース線
- ディスプレイ用パーツ P.054
メッシュパネル/ストレートフック/クロスバー/
ハンガーブラケット&パイプ/カンチレバー・ブラケット/
扇形シェルフ/ガラス板・エンビ板
- 収納・搬送用カバー P.058
ナイロンカバー



スーパーシリーズ・オプションパーツ

ポール(柱)

柱・足回りパーツ

スーパーシリーズ*のポール(柱)は、スーパーシリーズのさまざまな種類のシェルフ(棚板)と組み合わせが可能です。耐錆性、耐薬品性、耐久性に優れたステンレス製ポールは、用途や使用環境、あらゆる条件下で威力を発揮します。ポールは、用途に合わせて3種類、高さは背の低い棚に適した短いサイズから、最大約2500mmまで9サイズの中からお選びいただけます。

※スーパーシリーズ：ワイヤーシェルフ、ステンレスシェルフ、サイドアップシェルフ、430ソリッドシェルフ、304ソリッドシェルフADタイプ、304ソリッドシェルフ、304パンチングソリッドシェルフ、ラウンドシェルフ、スランデッドシェルフ

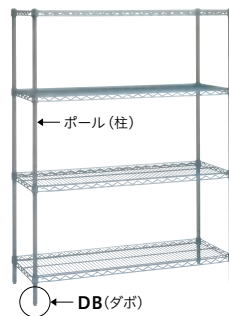

- ポール材質 Pポール・PSポール：SUS304(18-8)ステンレス
PAポール：SUS430(18-0)ステンレス
- ポール直径 25.4mm
- 棚板取り付け位置 25.4mmごとに調整可能
- アジャストボルト調整範囲 9mm～最大17mm(納品時 約9mm)
- アジャストボルトネジサイズ W3/8

1 ポールの種類

ポールの種類は、用途や使用環境、使用条件に合わせて3種類。

Pポール

SUS304(18-8)ステンレス

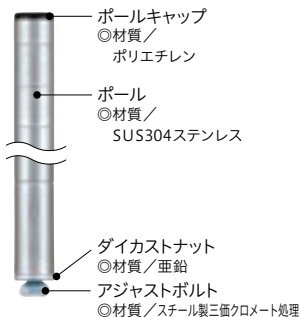

PSポール

オールSUS304(18-8)ステンレス

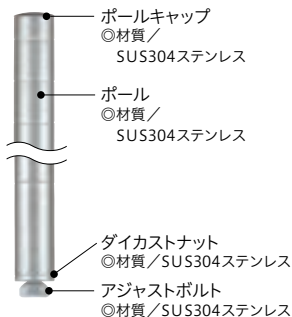

PAポール

SUS430(18-0)ステンレス

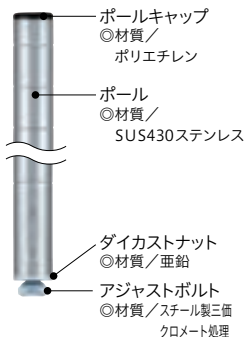

2 ポールの高さバリエーション

※ジョイントポールではありません。

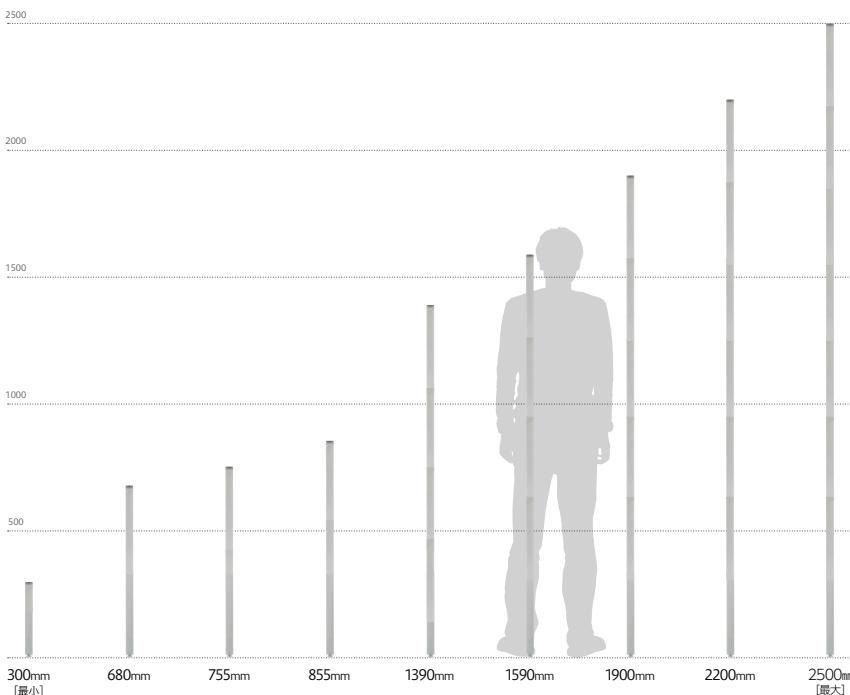

ポールサイズ展開 SIZE EXPANSION

高さ (mm)	300	680	755	855	1390	1590	1900	2200	2500
ポールの種類 H寸法 (mm)	317	698	774	876	1384	1587	1892	2197	2502
Pポール	●	●	●	●	●	●	●	●	●
PSポール	●	●	●	●	●	●	●	●	●
PAポール	-	-	-	-	●	●	●	●	-

- 表内の高さ寸法は呼び寸法です。H寸法は実寸です。
- 黄色部分は受注生産品となります。納期につきましてはお問い合わせください。

原寸大

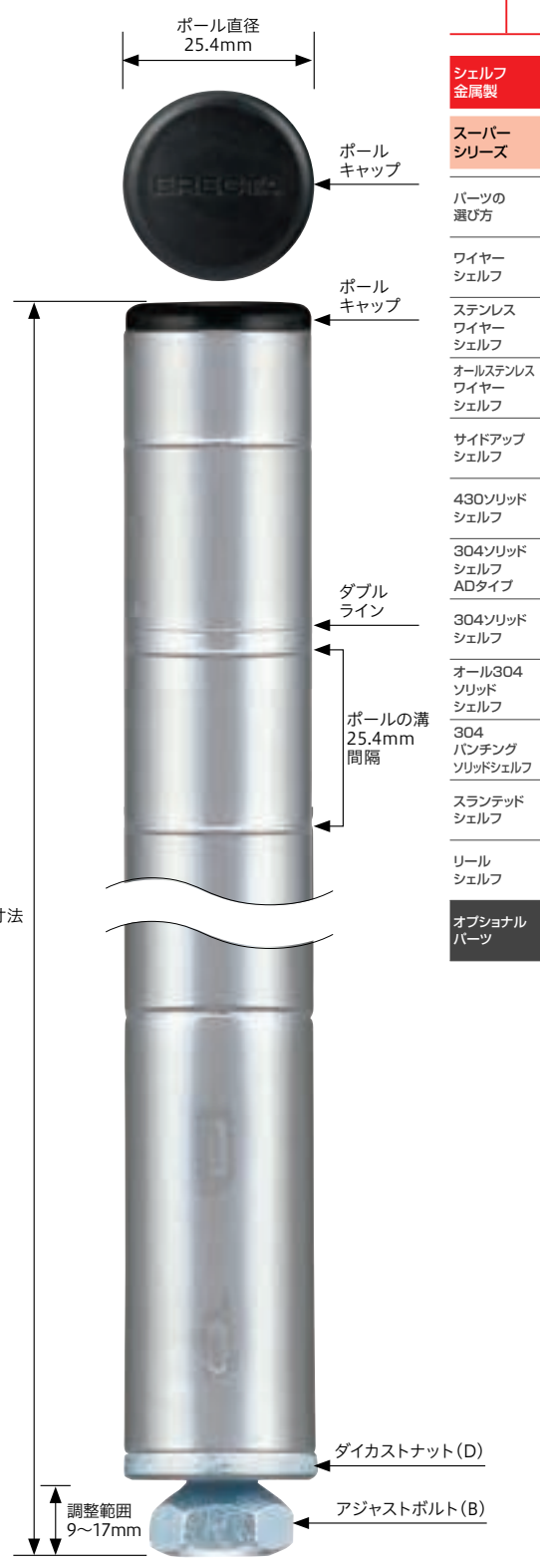

- シェルフ 金属製
- スーパーシリーズ
- ワイヤーシェルフ
- ステンレスワイヤーシェルフ
- オールステンレスワイヤーシェルフ
- サイドアップシェルフ
- 430ソリッドシェルフ
- 304ソリッドシェルフADタイプ
- 304ソリッドシェルフ
- オール304ソリッドシェルフ
- 304パンチングソリッドシェルフ
- スランデッドシェルフ
- リールシェルフ
- オプションパーツ

● Pポール ※写真はP680W

ポールの選び方

1 ポールの種類を選ぶ

どの材質のポールにしますか？
用途に合わせてお選びいただけます。

2 ポールの高さを選ぶ

どれくらいの高さ(長さ)にしますか？
収納棚、保管棚、カートにより高さは異なります。

3 ポール脚部仕様 (DB付/DB無) を選ぶ

ポール脚部の仕様は、置き棚・ドリー(台車)・ねじ込みキャスター用のDB付、
打ち込みキャスター用のDB無の2種類ございます。ご注文時にご指定ください。

3 ポールの種類

脚部は、固定棚やねじ込みキャスター用のDB付ポールと打ち込みキャスター用のDB無ポールの2種類をご用意しています。

「DB(略称ダボ)」は、脚部のダイカストナット(D)とアジャストボルト(B)のパーツの略のことで、ご使用される用途により「DB付」か「DB無」をお選びいただけます。

■キャスターの種類と適応ポール(柱)について

置き棚、ドリー、ねじ込みキャスター用DB付ポールの場合

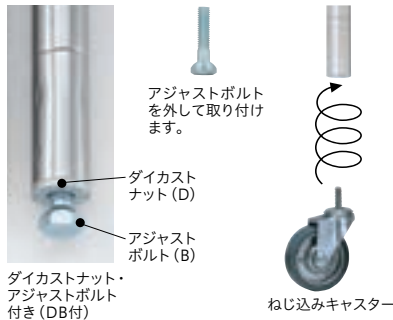

ねじ込み式キャスターには、ダイカストナット・アジャストボルト付き(DB付)のポールをご指定ください。取り付けの際は、アジャストボルトを外してキャスターをねじ込み装着します。

打ち込みキャスター用DB無ポールの場合

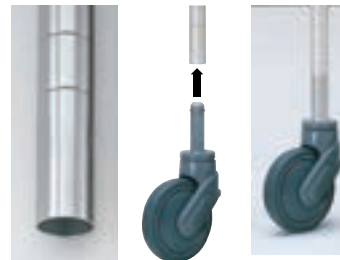

ダイカストナット・アジャストボルトなし(DB無)のポールをご指定ください。

打ち込みキャスターには、ダイカストナット・アジャストボルトなし(DB無)のポールをご指定ください。

ダイカストナット・アジャストボルト付きのポールに取り付ける際は、ダイカストナット・アジャストボルトを取り外して打ち込みキャスターを装着してください。



取り付け方法

■ Pポール (SUS304ステンレス製)

受注生産品

DB [※] 付 (ダボ付き)	品番	P300W	P680W	P755W	P855W	P1390W	P1590W	P1900W	P2200W	P2500W [※]
	H寸法	317mm	698mm	774mm	876mm	1384mm	1587mm	1892mm	2197mm	2502mm
重量	0.3kg	0.6kg	0.6kg	0.7kg	1.1kg	1.2kg	1.4kg	1.7kg	1.9kg	
DB [※] 無 (ダボなし)	品番	P300N	P680N	P755N	P855N	P1390N	P1590N	P1900N	P2200N	P2500N [※]
	H寸法	304mm	685mm	761mm	862mm	1370mm	1574mm	1878mm	2183mm	2488mm
重量	0.2kg	0.5kg	0.6kg	0.6kg	1.0kg	1.1kg	1.4kg	1.6kg	1.8kg	
価格	¥3,000/本	¥3,500/本	¥3,500/本	¥4,000/本	¥4,500/本	¥5,000/本	¥6,000/本	¥7,000/本	¥8,000/本	

●DB[※]:ダイカストナット・アジャストボルトの略です。●表内のH寸法はポールキャップ付きの寸法です。●DB付、DB無の価格は同じです。●ポールは規格サイズ以外にもご要望に応じた長さにごカットいたします。ご注文の際に長さをご指定ください。(カット料はお問い合わせください)

■ PSポール (オールSUS304ステンレス製)

受注生産品

DB [※] 付 (ダボ付き)	品番	PS300W	PS680W	PS755W	PS855W	PS1390W	PS1590W	PS1900W	PS2200W	PS2500W [※]
	H寸法	317mm	698mm	774mm	876mm	1384mm	1587mm	1892mm	2197mm	2502mm
重量	0.3kg	0.6kg	0.6kg	0.7kg	1.1kg	1.2kg	1.5kg	1.7kg	1.9kg	
DB [※] 無 (ダボなし)	品番	PS300N	PS680N	PS755N	PS855N	PS1390N	PS1590N	PS1900N	PS2200N	PS2500N [※]
	H寸法	304mm	685mm	761mm	862mm	1370mm	1574mm	1878mm	2183mm	2488mm
重量	0.2kg	0.5kg	0.6kg	0.6kg	1.0kg	1.1kg	1.4kg	1.6kg	1.8kg	
価格	¥4,500/本	¥5,000/本	¥5,000/本	¥5,000/本	¥6,000/本	¥7,000/本	¥8,000/本	¥9,500/本	¥10,500/本	

●DB[※]:ダイカストナット・アジャストボルトの略です。●PSポールはポールキャップ・ダイカストナット・アジャストボルト全てがSUS304(18-8)ステンレス製です。●表内のH寸法はポールキャップ付きの寸法です。●DB付、DB無の価格は同じです。●ポールは規格サイズ以外にもご要望に応じた長さにごカットいたします。ご注文の際に長さをご指定ください。(カット料はお問い合わせください)

■ PAポール (SUS430ステンレス製)

受注生産品

DB [※] 付 (ダボ付き)	品番	PA1390W	PA1590W	PA1900W	PA2200W
	H寸法	1384mm	1587mm	1892mm	2197mm
重量	1.1kg	1.2kg	1.4kg	1.7kg	
DB [※] 無 (ダボなし)	品番	PA1390N	PA1590N	PA1900N	PA2200N
	H寸法	1370mm	1574mm	1878mm	2183mm
重量	1.0kg	1.1kg	1.4kg	1.6kg	
価格	¥3,500/本	¥4,000/本	¥4,500/本	¥5,500/本	

●DB[※]:ダイカストナット・アジャストボルトの略です。●表内のH寸法はポールキャップ付きの寸法です。●DB付、DB無の価格は同じです。●ポールは規格サイズ以外にもご要望に応じた長さにごカットいたします。ご注文の際に長さをご指定ください。(カット料はお問い合わせください)

品名	品番	材質
ダイカストナット	DT	Pポール・PAポール用<亜鉛>
	DTS	PSポール用<SUS304(18-8)ステンレス>
アジャストボルト	BT	Pポール・PAポール用<スチール製三価クロメート処理>
	BTS	PSポール用<SUS304(18-8)ステンレス>

ポールカットサービス(有料)

ポールの長さを規格サイズ以外にご要望に応じた長さにごカットいたします。
ご注文の際に長さをご指定ください。(カット料はお問い合わせください)



DB付ポールの
ダイカストナットの
外し方

● 部分は受注生産品でございます。納期につきましてはお問い合わせください。●製品には送料は含まれておりません。

スーパーシリーズ・オプションパーツ

キャスター／ドリー（台車）

柱・足回りパーツ

スーパーシリーズのエレクターは、オプションパーツのキャスターやドリー（台車）をポール（柱）に取り付けるだけで、移動・搬送用の棚やカートに用途変更が可能です。

キャスター（単独キャスター）には、ポールに取り付けるタイプの「ねじ込み式」と「打ち込み式」の2種類あり、それぞれ目的や用途、使用環境、積載荷重に応じてお選びいただけます。

重量物や頻繁な搬送には、ドリーをご使用ください。



スーパーシリーズ・カート

ファーストシリーズワイヤーシェルフ+キャスター

ワイヤーシェルフ+キャスター

ワイヤーシェルフ+ドリー（台車）

● 単独キャスターの総荷重（動荷重）について

- ねじ込みキャスター：最大140kgまで
- 打ち込みキャスター：最大200kgまで
- ドリー（台車）：最大300kgまで

- 動荷重は、棚の自重を含む最大荷重になります。
- キャスターやドリー（台車）の耐荷重と棚全体の耐荷重とは異なります。
- キャスターやドリーの耐荷重（動荷重）は、4輪使用時のものとなります。

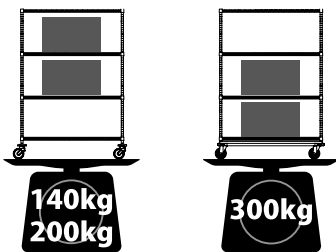

■ ねじ込みキャスター、■ 打ち込みキャスターの場合
■ ドリー（台車）の場合

● キャスターの取り付け高さについて

DB無ポールP1590NにエラストマーキャスターR125TPEを取り付けた場合の高さ

例) P1590Nのポールにエラストマーキャスターを取り付けた場合の全高は、
ポール高さ + 取り付け高さ = 全高
1574mm + 162mm = 1736mm

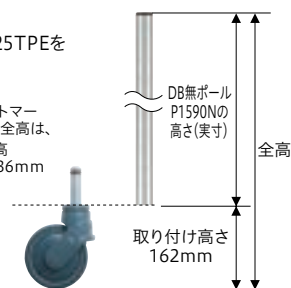

1 移動・搬送用オプションパーツの種類

材質・車輪径など、あらゆる使用条件に最適なバリエーションを取り揃えております。目的や用途、使用環境、積載荷重に応じてお選びください。

総荷重最大140kgまでの軽量物の移動・搬送に

ねじ込みキャスター

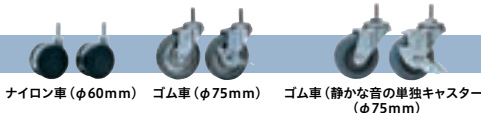

総荷重最大200kgまでの中・重量物の移動・搬送に

打ち込みキャスター



総荷重最大300kgまでの重量物や頻繁な移動・搬送に

ドリー（台車）

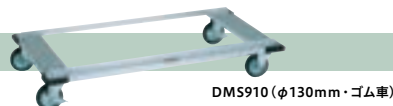

■ キャスターの種類と適応ポール（柱）について

ドリー（台車）、ねじ込みキャスターの場合

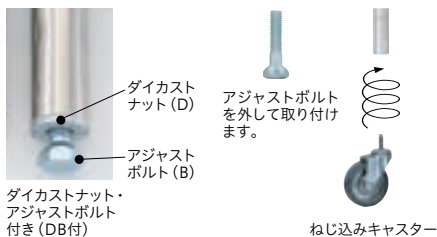

ねじ込み式キャスターには、ダイカストナット・アジャストボルト付き（DB付）のポールをご指定ください。取り付けの際は、アジャストボルトを外してキャスターをねじ込み装着します。

打ち込みキャスターの場合

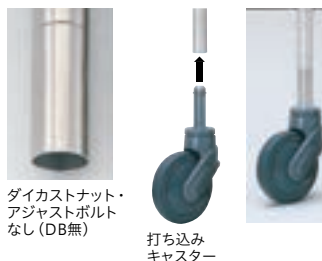

打ち込みキャスターには、ダイカストナット・アジャストボルトなし（DB無）のポールをご指定ください。ダイカストナット・アジャストボルト付きのポールに取り付ける際は、ダイカストナット・アジャストボルトを取り外して打ち込みキャスターを装着してください。



2 車輪性能 スーパータイプのキャスターは、使用環境に応じてさまざまな車輪を取り揃えております。

	硬度 (HS)	衝撃性	耐水性	耐熱性	耐寒性	耐摩擦性	耐酸	耐アルカリ	耐オゾン	耐ガソリン	耐油性
エラストマー車	65	◎	◎	80°C	-40°C	○	○	○	○	×	▲
ゴム車・幅広型ゴム車	60	◎	○	80°C	-40°C	○	▲	○	▲	×	×
ウレタン車	88	○	▲	85°C	-20°C	◎	×	▲	▲	○	○
ナイロン車	-	×	◎	70°C	-40°C	◎	×	◎	▲	◎	◎
フェノール車（耐寒耐熱グリス入）	-	×	○	180°C	-40°C	○	◎	×	◎	◎	◎
導電性ゴム車	85	○	○	80°C	-40°C	▲	▲	○	▲	×	×
MCナイロン車	-	×	◎	150°C	-10°C	◎	×	◎	◎	◎	◎

● 使用、環境状況により異なります。材質の選定、判断の目安としてください。強酸、強アルカリは除きます。● 使用環境に合わせて、フェノール車以外の単独キャスターも全て「耐寒耐熱グリス入り」仕様に変更できます。価格はお問い合わせください。耐寒耐熱グリス入り仕様の場合は、室温-40～180°Cに対応します。

キャスター使用上の注意

- ◎ 耐荷重を越えて使用しないでください。
- ◎ 段差面で落下させたり衝撃を与えないでください。
- ◎ 高温室、冷凍室、スチーム室などの特殊な環境や、酸・アルカリなどの腐食性の強い環境や極端な油、水周りによる影響を考慮してください。

シェルフ
金属製

スーパー
シリーズ

パーツの
選び方

ワイヤー
シェルフ

ステンレス
ワイヤー
シェルフ

オールステンレス
ワイヤー
シェルフ

サイドアップ
シェルフ

430ソリッド
シェルフ

304ソリッド
シェルフ
ADタイプ

304ソリッド
シェルフ

オール304
ソリッド
シェルフ

304
パンチング
ソリッドシェルフ

スランペット
シェルフ

リール
シェルフ

オプション
パーツ

ねじ込み単独キャスター

ボール(DB付)にねじ込むだけで移動・搬送カートに用途を変えることができます。総荷重最大140kgまでの軽量物の移動・搬送に。

ナイロン車



DR60 ストッパーなし
DR560 ストッパーあり

ボディ	車輪径	ストッパー	品番	個数	価格	重量 (kg)	静荷重 (kg)	動荷重 (kg)	取り付け高さ (mm)
アルミ金具	φ60mm	なし	DR60	1	¥2,500	0.2	200	140	74
		あり	DR560	1	¥2,500				

- 取り付けの際には、ボールの脚部のアジャストボルトを外してください。
- 静荷重、動荷重は、棚の自重を含む最大荷重となります。
- キャスターの耐荷重(動荷重)は、4輪使用時のものとなります。

ゴム車



R75 ストッパーなし
S75 ストッパーあり

ボディ	車輪径	ストッパー	品番	個数	価格	重量 (kg)	静荷重 (kg)	動荷重 (kg)	取り付け高さ (mm)
スチール金具	φ75mm	なし	R75	1	¥3,500	0.3	160	128	95
		あり	S75	1	¥4,000				

- 取り付けの際には、ボールの脚部のアジャストボルトを外してください。
- 静荷重、動荷重は、棚の自重を含む最大荷重となります。
- キャスターの耐荷重(動荷重)は、4輪使用時のものとなります。

ゴム車(静かな音の単独キャスター)



R75Q ストッパーなし
S75Q ストッパーあり

ボディ	車輪径	ストッパー	品番	個数	価格	重量 (kg)	静荷重 (kg)	動荷重 (kg)	取り付け高さ (mm)
スチール金具	φ75mm	なし	R75Q	1	¥4,000	0.4	160	128	97
		あり	S75Q	1	¥5,000				

- 取り付けの際には、ボールの脚部のアジャストボルトを外してください。
- 静荷重、動荷重は、棚の自重を含む最大荷重となります。
- キャスターの耐荷重(動荷重)は、4輪使用時のものとなります。

打ち込み単独キャスター

ボール(DB無)に打ち込むだけで移動・搬送カートに用途を変えることができます。

総荷重最大200kgまでの中・重量物の移動・搬送に。

- 打ち込み式単独キャスター1個につき1つ、回転バンパーが付属されています。



回転バンパー(KUG)



エラストマー車 ゴムのような優れたクッション性を有する熱可塑性の車輪です。ノンマーキングの上、優れた耐候性、耐水性を發揮します。



R100TPE ストッパーなし
S100TPE ストッパーあり
R125TPE ストッパーなし
S125TPE ストッパーあり

ボディ	車輪径	ストッパー	品番	個数	価格	重量 (kg)	静荷重 (kg)	動荷重 (kg)	取り付け高さ (mm)
スチール金具	φ100mm	なし	R100TPE	1	¥4,500	0.7	240	192	130
		あり	S100TPE	1	¥5,000	0.8			
樹脂ボディ	φ125mm	なし	R125TPE	1	¥6,500	0.7	480	200	162
		あり	S125TPE	1	¥7,000	0.9			

- 静荷重、動荷重は、棚の自重を含む最大荷重になります。● 打ち込み式単独キャスターには、回転バンパーが付属されています。● 重量物や頻繁な搬送には、ドローリーをご使用ください。● キャスターの耐荷重と棚全体の耐荷重とは異なります。● キャスターの耐荷重(動荷重)は、4輪使用時のものとなります。

ゴム車 ブタジエンゴム製。室温-40~80°Cに対応します。

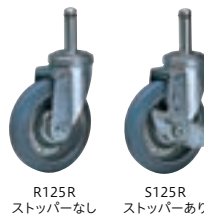

R125R ストッパーなし
S125R ストッパーあり

ボディ	車輪径	ストッパー	品番	個数	価格	重量 (kg)	静荷重 (kg)	動荷重 (kg)	取り付け高さ (mm)
ユニクロ メッキ金具	φ125mm	なし	R125R	1	¥6,500	1.8	560	200	167
		あり	S125R	1	¥7,000	2.0			
	φ150mm	なし	R150R	1	¥8,500	2.0	560	200	189
		あり	S150R	1	¥9,000	2.3			
ステンレス 金具	φ100mm	なし	R100RS	1	¥18,000	1.0	400	200	127
		あり	S100RS	1	¥19,000	1.2			
	φ125mm	なし	R125RS	1	¥25,000	1.5	560	200	161
		あり	S125RS	1	¥27,000	1.7			

- ステンレス金具は画像と外観が異なります。● 静荷重、動荷重は、棚の自重を含む最大荷重になります。● 打ち込み式単独キャスターには、回転バンパーが付属されています。● 重量物や頻繁な搬送には、ドローリーをご使用ください。● キャスターの耐荷重と棚全体の耐荷重とは異なります。● キャスターの耐荷重(動荷重)は、4輪使用時のものとなります。

幅広型ゴム車 ブタジエンゴム製。室温-40~80°Cに対応し、移動時の安定性が増します。

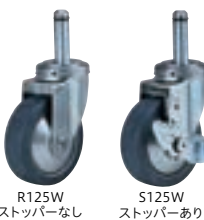

R125W ストッパーなし
S125W ストッパーあり

ボディ	車輪径	ストッパー	品番	個数	価格	重量 (kg)	静荷重 (kg)	動荷重 (kg)	取り付け高さ (mm)
ユニクロ メッキ金具	φ100mm	なし	R100W	1	¥6,000	1.4	400	200	132
		あり	S100W	1	¥6,500	1.6			
	φ125mm	なし	R125W	1	¥8,000	1.9	560	200	167
		あり	S125W	1	¥8,500	2.2			

- 静荷重、動荷重は、棚の自重を含む最大荷重になります。● 打ち込み式単独キャスターには、回転バンパーが付属されています。● 重量物や頻繁な搬送には、ドローリーをご使用ください。● キャスターの耐荷重と棚全体の耐荷重とは異なります。● キャスターの耐荷重(動荷重)は、4輪使用時のものとなります。

- 製品には送料は含まれておりません。

スーパーシリーズ・オプションパーツ

打ち込み単独キャスター

ウレタン車 耐油・耐摩耗性に優れ、室温-20~85℃に対応します。

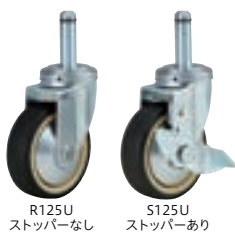

R125U ストッパーなし
S125U ストッパーあり

ボディ	車輪径	ストッパー	品番	個数	価格	重量 (kg)	静荷重 (kg)	動荷重 (kg)	取り付け高さ (mm)
ユニクロ メッキ金具	φ100mm	なし	R100U	1	¥9,500	1.4	400	200	132
		あり	S100U	1	¥10,000	1.5			
	φ125mm	なし	R125U	1	¥12,000	1.8	560	200	167
		あり	S125U	1	¥13,000	2.0			
ステンレス 金具	φ100mm	なし	R100US	1	¥18,500	0.9	400	200	127
		あり	S100US	1	¥19,500	1.1			
	φ125mm	なし	R125US	1	¥26,500	1.4	560	200	161
		あり	S125US	1	¥28,000	1.6			

●ステンレス金具は画像と外観が異なります。●静荷重、動荷重は、棚の自重を含む最大荷重となります。●打ち込み式単独キャスターには、回転バンパーが付属されています。●重量物や頻繁な搬送には、ドローリーをご使用ください。●キャスターの耐荷重と棚全体の耐荷重とは異なります。●キャスターの耐荷重(動荷重)は、4輪使用時のものとなります。

ナイロン車 耐薬品・耐油・耐摩耗性に優れ、室温-40~70℃に対応します。



R125N ストッパーなし
S125N ストッパーあり

ボディ	車輪径	ストッパー	品番	個数	価格	重量 (kg)	静荷重 (kg)	動荷重 (kg)	取り付け高さ (mm)
ユニクロ メッキ金具	φ100mm	なし	R100N	1	¥8,000	1.3	400	200	132
		あり	S100N	1	¥8,500	1.4			
	φ125mm	なし	R125N	1	¥10,000	1.7	560	200	167
		あり	S125N	1	¥11,000	2.0			
ステンレス 金具	φ150mm	なし	R150N	1	¥11,000	2.0	560	200	189
		あり	S150N	1	¥12,000	2.3			
	φ100mm	なし	R100NS	1	¥18,000	1.0	400	200	127
		あり	S100NS	1	¥19,000	1.1			
φ125mm	なし	R125NS	1	¥25,000	1.4	560	200	161	
	あり	S125NS	1	¥27,000	1.6				

●ステンレス金具は画像と外観が異なります。●静荷重、動荷重は、棚の自重を含む最大荷重となります。●打ち込み式単独キャスターには、回転バンパーが付属されています。●重量物や頻繁な搬送には、ドローリーをご使用ください。●キャスターの耐荷重と棚全体の耐荷重とは異なります。●キャスターの耐荷重(動荷重)は、4輪使用時のものとなります。

フェノール車 耐寒耐熱グリス入り。耐乾熱性・耐圧縮性に優れ、室温-40~180℃に対応します。

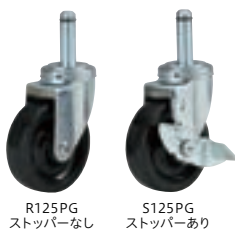

R125PG ストッパーなし
S125PG ストッパーあり

ボディ	車輪径	ストッパー	品番	個数	価格	重量 (kg)	静荷重 (kg)	動荷重 (kg)	取り付け高さ (mm)
ユニクロ メッキ金具	φ100mm	なし	R100PG	1	¥11,500	1.3	400	200	132
		あり	S100PG	1	¥12,000	1.5			
	φ125mm	なし	R125PG	1	¥16,500	1.7	560	200	167
		あり	S125PG	1	¥17,000	2.0			
ステンレス 金具	φ100mm	なし	R100PGS	1	¥21,000	1.1	400	200	127
		あり	S100PGS	1	¥22,000	1.2			

●ステンレス金具は画像と外観が異なります。●静荷重、動荷重は、棚の自重を含む最大荷重となります。●打ち込み式単独キャスターには、回転バンパーが付属されています。●重量物や頻繁な搬送には、ドローリーをご使用ください。●キャスターの耐荷重と棚全体の耐荷重とは異なります。●キャスターの耐荷重(動荷重)は、4輪使用時のものとなります。

導電性ゴム車 帯電防止に優れ、室温-40~80℃に対応します。



R125E ストッパーなし
S125E ストッパーあり

ボディ	車輪径	ストッパー	品番	個数	価格	重量 (kg)	静荷重 (kg)	動荷重 (kg)	取り付け高さ (mm)
ユニクロ メッキ金具	φ100mm	なし	R100E	1	¥6,500	1.3	400	200	132
		あり	S100E	1	¥7,500	1.5			
	φ125mm	なし	R125E	1	¥9,000	1.8	560	200	167
		あり	S125E	1	¥9,500	2.0			

●静荷重、動荷重は、棚の自重を含む最大荷重となります。●打ち込み式単独キャスターには、回転バンパーが付属されています。●重量物や頻繁な搬送には、ドローリーをご使用ください。●キャスターの耐荷重と棚全体の耐荷重とは異なります。●キャスターの耐荷重(動荷重)は、4輪使用時のものとなります。

MCナイロン車 耐油・耐摩耗性に優れ、室温-10~150℃に対応します。

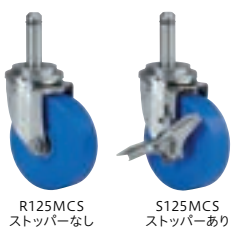

R125MCS ストッパーなし
S125MCS ストッパーあり

ボディ	車輪径	ストッパー	品番	個数	価格	重量 (kg)	静荷重 (kg)	動荷重 (kg)	取り付け高さ (mm)
ステンレス 金具	φ100mm	なし	R100MCS	1	¥24,500	1.1	400	200	127
		あり	S100MCS	1	¥27,000	1.2			
	φ125mm	なし	R125MCS	1	¥33,000	1.5	560	200	161
		あり	S125MCS	1	¥35,500	1.7			

●静荷重、動荷重は、棚の自重を含む最大荷重となります。●打ち込み式単独キャスターには、回転バンパーが付属されています。●重量物や頻繁な搬送には、ドローリーをご使用ください。●キャスターの耐荷重と棚全体の耐荷重とは異なります。●キャスターの耐荷重(動荷重)は、4輪使用時のものとなります。

シェルフ
金属製

スーパー
シリーズ

パーツの
選び方

ワイヤー
シェルフ

ステンレス
ワイヤー
シェルフ

オールステンレス
ワイヤー
シェルフ

サイドアップ
シェルフ

430ソリッド
シェルフ

304ソリッド
シェルフ
ADタイプ

304ソリッド
シェルフ

オール304
ソリッド
シェルフ

304
パンチング
ソリッドシェルフ

スランテッド
シェルフ

リール
シェルフ

オプション
パーツ

ドーリー(台車)

ドーリー

柱・足回りパーツ **受注生産**

各コーナーに弾力性のあるL型バンパーを施した専用ドーリーです。総重量300kgまでの重量物や複雑な移動・搬送に最適です。豊富なバリエーションであらゆる用途に対応できます。

◎材質/本体：アルミ押出材、バンパー：ポリウレタン

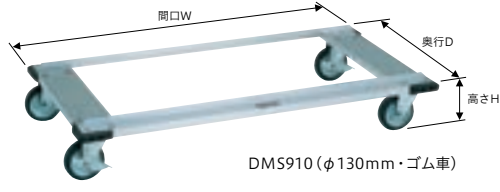

DMS910 (φ130mm・ゴム車)

●ドーリーのキャスターは対角ストッパーが標準仕様になりました。



下記の価格はキャスターが4輪自在(対角ストッパー付き)となっております。キャスターをストッパーなし・固定に変更することが可能です。車輪の材質についてはP.43をご参照ください。

奥行/品番/開口	車輪材質 車輪径	ゴム車(4輪自在・対角ストッパー付き)			ウレタン車(4輪自在・ 対角ストッパー付き)		ナイロン車(4輪自在・ 対角ストッパー付き)		フェノール車(4輪自在・対角スト ッパー付き)(耐寒耐熱グリス入り)	
		φ100mm	φ130mm	φ150mm	φ100mm	φ125mm	φ100mm	φ125mm	φ100mm	φ125mm
奥行 460mm用	DMS610 開口 610mm用	¥47,000	¥53,000	¥57,000	¥61,000	¥72,000	¥56,000	¥63,500	¥69,000	¥88,500
	DMS760 開口 760mm用	¥49,000	¥54,500	¥59,000	¥63,000	¥74,000	¥58,000	¥65,500	¥71,000	¥90,000
	DMS910 開口 910mm用	¥50,500	¥56,500	¥60,500	¥64,500	¥76,000	¥59,500	¥67,000	¥72,500	¥92,000
	DMS1070 開口1070mm用	¥52,500	¥58,000	¥62,500	¥66,500	¥77,500	¥61,500	¥69,000	¥74,500	¥93,500
	DMS1220 開口1220mm用	¥54,500	¥60,000	¥64,500	¥68,500	¥79,500	¥63,500	¥71,000	¥76,500	¥96,000
	DMS1520 開口1520mm用	¥56,500	¥62,000	¥66,500	¥70,500	¥81,500	¥65,000	¥73,000	¥78,500	¥97,500
奥行 530mm用	DMS1820 開口1820mm用	¥59,000	¥64,500	¥69,000	¥73,000	¥84,000	¥68,000	¥75,500	¥81,000	¥100,500
	DBS760 開口 760mm用	¥50,000	¥55,500	¥60,000	¥64,000	¥75,000	¥59,000	¥66,500	¥72,000	¥91,000
	DBS910 開口 910mm用	¥51,500	¥57,000	¥61,500	¥65,500	¥76,500	¥60,500	¥68,000	¥73,500	¥92,500
	DBS1220 開口1220mm用	¥55,500	¥61,000	¥65,000	¥69,500	¥80,500	¥64,500	¥72,000	¥77,500	¥96,500
	DBS1520 開口1520mm用	¥58,500	¥64,000	¥68,500	¥72,500	¥83,500	¥67,500	¥75,000	¥80,500	¥100,000
	DBS1820 開口1820mm用	¥62,000	¥67,500	¥71,500	¥75,500	¥86,500	¥70,500	¥78,000	¥83,500	¥103,000
奥行 610mm用	DLS610 開口 610mm用	¥49,000	¥54,500	¥58,500	¥62,500	¥74,000	¥57,500	¥65,000	¥71,000	¥90,000
	DLS760 開口 760mm用	¥50,500	¥56,500	¥60,500	¥64,500	¥76,000	¥59,500	¥67,000	¥72,500	¥92,000
	DLS910 開口 910mm用	¥53,500	¥59,000	¥63,000	¥67,000	¥78,500	¥62,000	¥69,500	¥75,000	¥94,500
	DLS1070 開口1070mm用	¥56,000	¥62,000	¥66,000	¥70,000	¥81,000	¥65,000	¥72,500	¥78,000	¥97,500
	DLS1220 開口1220mm用	¥58,500	¥64,000	¥68,500	¥72,500	¥83,500	¥67,500	¥75,000	¥80,500	¥100,000
	DLS1520 開口1520mm用	¥61,000	¥66,500	¥71,000	¥75,000	¥86,000	¥70,000	¥77,500	¥83,000	¥102,500
奥行 760mm用	DLS1820 開口1820mm用	¥64,000	¥69,500	¥74,000	¥78,000	¥89,000	¥73,000	¥80,500	¥86,000	¥105,000
	DLMS760 開口 760mm用	¥58,500	¥64,000	¥68,500	¥72,500	¥83,500	¥67,500	¥75,000	¥80,500	¥100,000
	DLMS910 開口 910mm用	¥63,500	¥69,500	¥73,500	¥77,500	¥89,000	¥72,500	¥80,000	¥86,000	¥105,000
	DLMS1220 開口1220mm用	¥70,000	¥75,500	¥80,000	¥84,000	¥95,000	¥79,000	¥86,500	¥92,000	¥111,500
	DLMS1520 開口1520mm用	¥74,500	¥80,000	¥84,000	¥88,500	¥99,500	¥83,500	¥91,000	¥96,500	¥115,500
	DLMS1820 開口1820mm用	¥75,500	¥81,000	¥85,500	¥89,500	¥100,500	¥84,500	¥92,000	¥97,500	¥117,000
奥行 910mm用	DLLS910 開口 910mm用	¥67,000	¥72,500	¥76,500	¥80,500	¥92,000	¥75,500	¥83,500	¥89,000	¥108,000
	DLLS1220 開口1220mm用	¥72,500	¥78,000	¥82,500	¥86,500	¥97,500	¥81,500	¥89,000	¥94,500	¥114,000
	DLLS1520 開口1520mm用	¥76,500	¥82,000	¥86,500	¥90,500	¥101,500	¥85,500	¥93,000	¥98,500	¥118,000
	DLLS1820 開口1820mm用	¥79,000	¥84,500	¥88,500	¥92,500	¥104,000	¥87,500	¥95,000	¥101,000	¥120,000

ドーリー専用キャスター(単価)

自在キャスター	¥4,500	¥6,000	¥7,000	¥8,000	¥10,500	¥6,500	¥8,500	¥10,000	¥14,500
固定キャスター	¥4,500	¥6,000	¥7,000	¥8,000	¥10,500	¥6,500	¥8,500	¥10,000	¥14,500
ストッパー付きキャスター	¥5,000	¥6,500	¥7,500	¥8,500	¥11,500	¥7,500	¥9,000	¥10,500	¥15,500

- 固定輪に変更の場合、キャスターをストッパー付きにすることはできません。
- ストッパーなしに変更の場合、「ドーリー専用キャスター(単価)」欄に記載の差額金額を減算してください。
- ご注文・お見積りの際はキャスターの材質・車輪径、ストッパーなしや固定への変更の有無をご指定ください。
- ウレタン車、ナイロン車、フェノール車のφ150mmおよび導電性ゴム車も用意しております。詳しくはお問い合わせください。
- ステンレス仕様の製作も可能です。詳しくはお問い合わせください。
- フェノール車以外もすべて、耐寒耐熱グリス入り仕様にする事ができます。価格はお問い合わせください。
- 表内の寸法は呼び寸法です。ドーリーは受注生産品のため、納期をご確認ください。
- 転倒には十分に注意してご使用ください。

ドーリーの耐荷重(4個使用時)

車輪材質	静荷重(kg)	動荷重(kg)	取り付け高さ(mm)
φ100キャスター付 ゴム	400	300	136
φ100キャスター付 ウレタン・ナイロン・フェノール	400	300	138
φ125キャスター付 ウレタン・ナイロン・フェノール	600	300	174
φ130キャスター付 ゴム	600	300	183
φ150キャスター付 ゴム・ウレタン・ナイロン・フェノール	600	300	196

●ドーリーの耐荷重と棚全体の耐荷重とは異なります。ドーリーで移動の際は、本体の自重を含めた総荷重を最大300kgまでとしてください。

● 部分は受注生産品でございます。納期につきましてはお問い合わせください。 ●製品には送料は含まれておりません。

スーパーシリーズ・オプションパーツ

テーパー

柱・足回りパーツ

棚板を25.4mmピッチでポールに固定するためのパーツです。



ABSテーパー



アルミテーパー



Cリング



ステンステーパー



ABSテーパー



ステンステーパー

品名	品番	材質	入数	価格
ABSテーパー	TAPABS2	ABS樹脂	1組2個	¥100
	TAPABS8		4組8個	¥250
アルミテーパー	TAPAL2	アルミ	1組2個	¥550
	TAPAL8		4組8個	¥2,200
アルミテーパー用Cリング	CRING	SUS304(18-8)ステンレス	1個	¥100
	CRING4		4個(1段分)	¥400
ステンステーパー	TAPSUS2	SUS304(18-8)ステンレス	1組2個	¥2,000
	TAPSUS8		4組8個	¥8,000

- 通常の使用にはABSテーパーを、耐寒・耐熱用にはアルミテーパーまたはステンステーパーを、頻繁な搬送にはアルミテーパー+Cリングを、より耐食性を高めるためにはステンレスシェルフ+ステンステーパーをご使用ください。
- 棚1枚につき必要なABSテーパー(4組)が付属しておりますが、紛失した場合などにご利用ください。

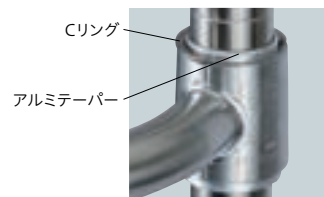

アルミテーパー使用例

ファッション・アジャストボルト

柱・足回りパーツ

微妙な高さ調整が可能な、床保護用のアジャストボルトです。

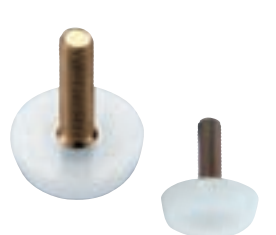

品番	材質	入数	価格
FDT	ポリプロピレン	1個	¥250

- ボール脚部のアジャストボルトをはずし、ねじ込んでください。

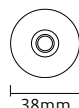

38mm

メタルマット

柱・足回りパーツ

床保護用の三角マットです。荷重を分散します。

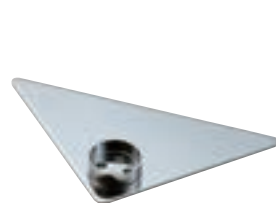

品番	材質	入数	価格
MMT	SUS430(18-0)ステンレス	1個	¥800

- 三角マット部：2mm厚
- ボール脚部のアジャストボルトははずさずに乗せてください。

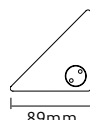

89mm

三角フットプレート

柱・足回りパーツ

棚の安定感を増やすために、床にボルトで固定できるアジャストボルトです。

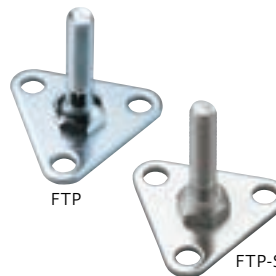

FTP

FTP-S



FTP

品番	材質	入数	価格
FTP	ユニクロ仕上げ	1個	¥750
FTP-S	SUS304(18-8)ステンレス	1個	¥1,500

- ボール脚部のアジャストボルトをはずし、ねじ込んでください。
- 取り付け用ボルトは付属していません。ボルト孔の径はφ8.5mmです。
- 壁面固定金具との併用はできません。
- ポストクランプとの併用はできません。



54.5mm

シェルフ
金属製

スーパー
シリーズ

パーツの
選び方

ワイヤー
シェルフ

ステンレス
ワイヤー
シェルフ

オールステンレス
ワイヤー
シェルフ

サイドアップ
シェルフ

430ソリッド
シェルフ

304ソリッド
シェルフ
ADタイプ

304ソリッド
シェルフ

オール304
ソリッド
シェルフ

304
パンチング
ソリッドシェルフ

スランデッド
シェルフ

リール
シェルフ

オプション
パーツ

スーパーシリーズ・オプションパーツ

S型金具

連結パーツ

スーパーシリーズのワイヤーシェルフ同士の連結に。L字タイプ、直線タイプ、どちらにも活用でき、ボールの節約にもつながります。



品番	材質	入数	価格
SKA	クロームメッキ	1個	¥400
SKA-S	SUS304(18-8) ステンレス	1個	¥1,500

● 1段に2個ご使用ください。

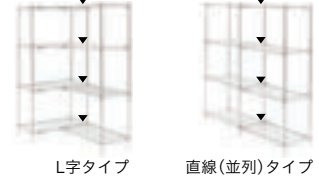
シェルフ
金属製スーパー
シリーズ

トップハンドル

ハンドルパーツ

SUS
304

カートやワゴンのハンドルに最適です。



品番	材質	入数	価格
ATO	奥行360mm用	1本	¥5,000
MTO	奥行460mm用	1本	¥5,500
LTO	奥行610mm用	1本	¥6,000

◎材質/SUS304(18-8) ステンレス

- 取り付けの際はボール上部のボールキャップを取りはずし、直接叩き込んでください。
- カートンレールとの併用はできません。

パーツの
選び方ワイヤー
シェルフステンレス
ワイヤー
シェルフオールステンレス
ワイヤー
シェルフサイドアップ
シェルフ430ソリッド
シェルフ304ソリッド
シェルフ
ADタイプ304ソリッド
シェルフオール304
ソリッド
シェルフ304
パンチング
ソリッドシェルフスラントッド
シェルフリール
シェルフオプション
パーツ

サイドハンドル

ハンドルパーツ

SUS
304

カートのハンドルとして、また棚サイドの物掛けとしても便利です。



品番	材質	入数	価格
MSA	奥行460mm用	1本	¥5,000
LSA	奥行610mm用	1本	¥5,500

◎材質/SUS304(18-8) ステンレス

- サイドハンドル1本にアルミテーパー(2組)、Cリング(2個)が付属しています。

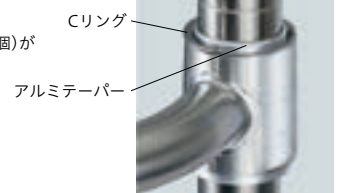

ティルトサイドハンドル

ハンドルパーツ

SUS
304

トップハンドルとサイドハンドルの長所を併せ持った、ニュータイプ。



品番	材質	入数	価格
MSL	奥行460mm用	1本	¥9,500
LSL	奥行610mm用	1本	¥10,500

◎材質/SUS304(18-8) ステンレス

- ティルトサイドハンドル1本にアルミテーパー(2組)、Cリング(2個)が付属しています。

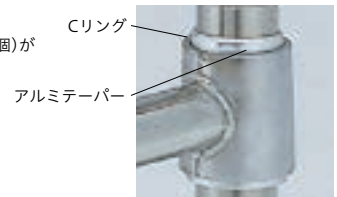

● 製品には送料は含まれておりません。

スーパーシリーズ・オプションパーツ

セーフティポール

転倒・落下防止用パーツ

ポール(柱)に取り付けるだけ。ダブルアクション方式でエレクターシェルフを転倒防止。伸縮可能範囲は、150~900mm。

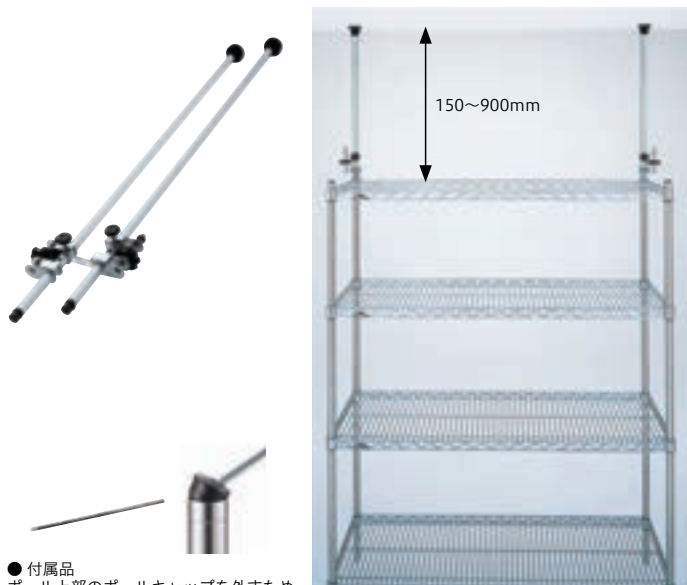

● 付属品
ポール上部のポールキャップを外すための工具です。商品には使用いたしません。

シェルフの後側両端に取り付けます

品番	材質	入数	価格
SFPS12	金具: スチール、樹脂 ポール: アルミニウム・アルマイト仕上げ	2本1組	¥14,000

- 本製品は奥行の狭いシェルフや、全高の高いシェルフの転倒防止するためのパーツです。耐震基準に基づく地震転倒防止器具ではありません。
- 天井下地がない場所や下からの圧力に弱い場所でのご使用は、お控えください。
- 必要以上のテンションをかけると天井が抜ける恐れがありますので、ご注意ください。
- ポール上部のキャップをはずし、セーフティポールを差し込んでください。
- セーフティポールは、ポール上部から天井面までの距離が150~900mmまでの範囲内でご使用になれます。
- シェルフを組み立ててから取り付ける場合は、ポール上部から天井までの間隔が狭いと、自立したままの取り付けが難しくなります。
- キャスターを取り付けてのご使用はできません。

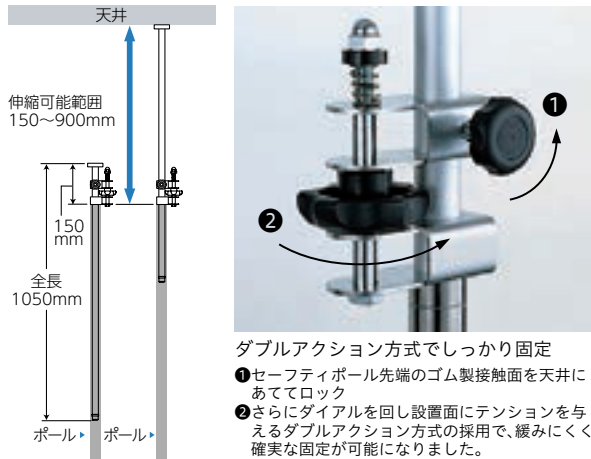

ダブルアクション方式でしっかり固定

- ① セーフティポール先端のゴム製接触面を天井にあててロック
- ② さらにダイヤルを回し設置面にテンションを与えるダブルアクション方式の採用で、緩みにくく確実な固定が可能になりました。

壁面固定金具

NEW

転倒・落下防止用パーツ

棚を壁面に固定するための金具です。

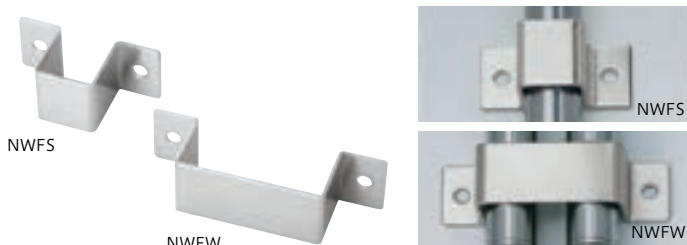

品番	材質	入数	価格
NWFS	シングル用	1個	¥1,500
NFWF	ダブル用	1個	¥2,000

- ◎材質/SUS430(18-0)ステンレス
- 取り付け用ボルトは付属していません。ボルト孔の径はφ7mmです。
- 三角フットプレートとの併用はできません。

ポストクランプ

転倒・落下防止用パーツ

隣り合う棚のポールとポールを連結し、棚の横揺れ防止にも効果的です。



品番	材質	入数	価格
POK	クロームメッキ	1組	¥800
POK-S	SUS304(18-8)ステンレス	1組	¥3,000

- ピスが付属しています。
- 三角フットプレートは併用できません。

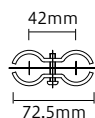

可倒式レッジ(落下防止金具)

転倒・落下防止用パーツ

SUS 304

物品の落下を防止する、後付け可能な器具。手前に倒せる設計によって、物品の出し入れがスムーズに行えます。



品番	FL910S	FL1220S	FL1520S	FL1820S
	間口910mm専用	間口1220mm専用	間口1520mm専用	間口1820mm専用
価格	¥12,500	¥14,000	¥15,500	¥16,500

- ◎材質/バー:SUS304(18-8)ステンレス
- 取り付け金具:アルミ

スーパーシリーズ・オプションパーツ

サイドレッジ

転倒・落下防止用パーツ

棚の側面に差し込み、物品の落下を防止します。



SLT460



SLF460



スーパーシリーズワイヤー・シェルフ用 有効高さ 100mm

品番	SLT310	SLT360	SLT460	SLT530	SLT610
	奥行310mm用	奥行360mm用	奥行460mm用	奥行530mm用	奥行610mm用
価格	¥1,500	¥2,000	¥2,000	¥2,000	¥2,000

◎材質/スチール、クロームメッキ、抗菌クリアコーティング仕上げ(防錆加工) ●SLT610はBLT610と同じ商品になります。

ステンレスワイヤー・シェルフ用 有効高さ 100mm

品番	SLT310S	SLT360S	SLT460S	SLT530S	SLT610S
	奥行310mm用	奥行360mm用	奥行460mm用	奥行530mm用	奥行610mm用
価格	¥3,000	¥3,500	¥4,000	¥4,500	¥5,000

◎材質/SUS304(18-8)ステンレス ●SLT610SはBLT610Sと同じ商品になります。

スーパーシリーズワイヤー・シェルフ用 有効高さ 50mm

品番	SLF310	SLF360	SLF460	SLF530	SLF610
	奥行310mm用	奥行360mm用	奥行460mm用	奥行530mm用	奥行610mm用
価格	¥1,500	¥1,500	¥1,500	¥2,000	¥2,000

◎材質/スチール、クロームメッキ、抗菌クリアコーティング仕上げ(防錆加工) ●SLF610はBLF610と同じ商品になります。

ステンレスワイヤー・シェルフ用 有効高さ 50mm

品番	SLF310S	SLF360S	SLF460S	SLF530S	SLF610S
	奥行310mm用	奥行360mm用	奥行460mm用	奥行530mm用	奥行610mm用
価格	¥3,000	¥3,500	¥3,500	¥4,000	¥4,000

◎材質/SUS304(18-8)ステンレス ●SLF610SはBLF610Sと同じ商品になります。

- ソリッドシェルフ用には専用の取付金具が必要で、受注生産品になります(下記参照)。
- 表内の寸法は呼び寸法です。
- LMSシリーズのサイドレッジは、間口760mm用を、LLSシリーズのサイドレッジは、間口910mm用をお使いください。

バックレッジ

転倒・落下防止用パーツ

棚の背面または前面に差し込み、物品の落下を防止します。



BLT910



BLF910

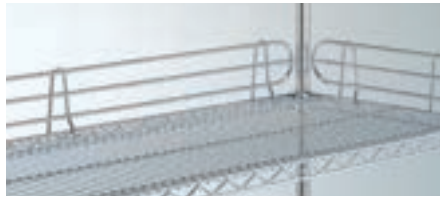

スーパーシリーズワイヤー・シェルフ用 有効高さ 100mm

品番	BLT610	BLT760	BLT910	BLT1070	BLT1220	BLT1520	BLT1820
	間口610mm用	間口760mm用	間口910mm用	間口1070mm用	間口1220mm用	間口1520mm用	間口1820mm用
価格	¥2,000	¥2,500	¥2,500	¥3,000	¥3,500	¥3,500	¥4,000

◎材質/スチール、クロームメッキ、抗菌クリアコーティング仕上げ(防錆加工) ●BLT610はSLT610と同じ商品になります。

ステンレスワイヤー用・シェルフ用 有効高さ 100mm

品番	BLT610S	BLT760S	BLT910S	BLT1070S	BLT1220S	BLT1520S	BLT1820S
	間口610mm用	間口760mm用	間口910mm用	間口1070mm用	間口1220mm用	間口1520mm用	間口1820mm用
価格	¥5,000	¥5,500	¥6,000	¥7,000	¥7,500	¥9,000	¥10,000

◎材質/SUS304(18-8)ステンレス ●BLT610SはSLT610Sと同じ商品になります。

スーパーシリーズワイヤー・シェルフ用 有効高さ 50mm

品番	BLF610	BLF760	BLF910	BLF1070	BLF1220	BLF1520	BLF1820
	間口610mm用	間口760mm用	間口910mm用	間口1070mm用	間口1220mm用	間口1520mm用	間口1820mm用
価格	¥2,000	¥2,000	¥2,000	¥2,000	¥2,500	¥3,000	¥3,000

◎材質/スチール、クロームメッキ、抗菌クリアコーティング仕上げ(防錆加工) ●BLF610はSLF610と同じ商品になります。

ステンレスワイヤー用・シェルフ用 有効高さ 50mm

品番	BLF610S	BLF760S	BLF910S	BLF1070S	BLF1220S	BLF1520S	BLF1820S
	間口610mm用	間口760mm用	間口910mm用	間口1070mm用	間口1220mm用	間口1520mm用	間口1820mm用
価格	¥4,000	¥4,500	¥4,500	¥5,000	¥5,500	¥6,000	¥7,000

◎材質/SUS304(18-8)ステンレス ●BLF610SはSLF610Sと同じ商品になります。

- ソリッドエレクター用には専用の取付金具が必要で、受注生産品になります(下記参照)。
- 表内の寸法は呼び寸法です。

スーパーシリーズオプションパーツ

ソリッドシェルフ用サイドレジン(後付け可能)

転倒・落下防止用パーツ

棚の側面に固定し、物品の落下を防止します。仕様変更により後付けが可能になりました。

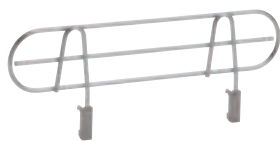

SLT460CN



SLF460CN



クロームメッキ製 有効高さ100mm

品番	SLT460CN	SLT610CN
	奥行460mm用	奥行610mm用
価格	¥5,500	¥5,700

◎材質/本体:スチール、クロームメッキ、抗菌クリアコーティング仕上げ(防錆加工) 取り付け金具:SUS304(18-8)ステンレス
●SLT610CNはBLT610CNと同じ商品になります。

クロームメッキ製 有効高さ50mm

品番	SLF460CN	SLF610CN
	奥行460mm用	奥行610mm用
価格	¥5,200	¥5,300

◎材質/本体:スチール、クロームメッキ、抗菌クリアコーティング仕上げ(防錆加工) 取り付け金具:SUS304(18-8)ステンレス
●SLF610CNはBLF610CNと同じ商品になります。

●表内の寸法は呼び寸法です。

●取り付けの際は工具(六角棒スパナ:対辺3mm)が必要です。※工具は付属しません

●本製品はスーパーシリーズの430ソリッドシェルフ、304ソリッドシェルフ、304ソリッドシェルフADタイプ以外のシェルフにはご使用いただけません。

SUS304(18-8)製 有効高さ100mm

品番	SLT460SCN	SLT610SCN
	奥行460mm用	奥行610mm用
価格	¥7,200	¥8,200

◎材質/SUS304(18-8)ステンレス
●SLT610SCNはBLT610SCNと同じ商品になります。

SUS304(18-8)製 有効高さ50mm

品番	SLF460SCN	SLF610SCN
	奥行460mm用	奥行610mm用
価格	¥6,900	¥7,400

◎材質/SUS304(18-8)ステンレス
●SLF610SCNはBLF610SCNと同じ商品になります。

ソリッドシェルフ用バックレジン(後付け可能)

転倒・落下防止用パーツ

棚の背面または前面に固定し、物品の落下を防止します。仕様変更により後付けが可能になりました。

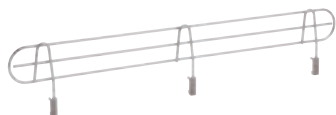

BLT910CN



BLF910CN



クロームメッキ製 有効高さ100mm

品番	BLT610CN	BLT760CN	BLT910CN	BLT1070CN	BLT1220CN	BLT1520CN	BLT1820CN
	奥行610mm用	奥行760mm用	奥行910mm用	奥行1070mm用	奥行1220mm用	奥行1520mm用	奥行1820mm用
価格	¥5,700	¥7,700	¥7,800	¥7,900	¥8,500	¥8,700	¥9,000

◎材質/本体:スチール、クロームメッキ、抗菌クリアコーティング仕上げ(防錆加工) 取り付け金具:SUS304(18-8)ステンレス
●BLT610CNはSLT610CNと同じ商品になります。

SUS304(18-8)製 有効高さ100mm

品番	BLT610SCN	BLT760SCN	BLT910SCN	BLT1070SCN	BLT1220SCN	BLT1520SCN	BLT1820SCN
	奥行610mm用	奥行760mm用	奥行910mm用	奥行1070mm用	奥行1220mm用	奥行1520mm用	奥行1820mm用
価格	¥8,200	¥10,800	¥11,300	¥12,000	¥12,300	¥13,700	¥15,100

◎材質/SUS304(18-8)ステンレス ●BLT610SCNはSLT610SCNと同じ商品になります。

クロームメッキ製 有効高さ50mm

品番	BLF610CN	BLF760CN	BLF910CN	BLF1070CN	BLF1220CN	BLF1520CN	BLF1820CN
	奥行610mm用	奥行760mm用	奥行910mm用	奥行1070mm用	奥行1220mm用	奥行1520mm用	奥行1820mm用
価格	¥5,300	¥7,300	¥7,400	¥7,500	¥7,800	¥8,000	¥8,200

◎材質/本体:スチール、クロームメッキ、抗菌クリアコーティング仕上げ(防錆加工) 取り付け金具:SUS304(18-8)ステンレス
●BLF610CNはSLF610CNと同じ商品になります。

SUS304(18-8)製 有効高さ50mm

品番	BLF610SCN	BLF760SCN	BLF910SCN	BLF1070SCN	BLF1220SCN	BLF1520SCN	BLF1820SCN
	奥行610mm用	奥行760mm用	奥行910mm用	奥行1070mm用	奥行1220mm用	奥行1520mm用	奥行1820mm用
価格	¥7,400	¥9,500	¥9,700	¥10,100	¥10,400	¥11,100	¥12,100

◎材質/SUS304(18-8)ステンレス ●BLF610SCNはSLF610SCNと同じ商品になります。

●表内の寸法は呼び寸法です。

●取り付けの際は工具(六角棒スパナ:対辺3mm)が必要です。※工具は付属しません

●本製品はスーパーシリーズの430ソリッドシェルフ、304ソリッドシェルフ、304ソリッドシェルフADタイプ以外のシェルフにはご使用いただけません。

●製品には送料は含まれておりません。

シェルフ
金属製

スーパー
シリーズ

パーツの
選び方

ワイヤー
シェルフ

ステンレス
ワイヤー
シェルフ

オールステンレス
ワイヤー
シェルフ

サイドアップ
シェルフ

430ソリッド
シェルフ

304ソリッド
シェルフ
ADタイプ

304ソリッド
シェルフ

オール304
ソリッド
シェルフ

304
パンチング
ソリッドシェルフ

スランデッド
シェルフ

リール
シェルフ

オプション
パーツ

スーパーシリーズ・オプションパーツ

ディバイダー

間仕切り用パーツ

ブックエンドタイプの間仕切りです。物品の区分け、整理保管に便利です。

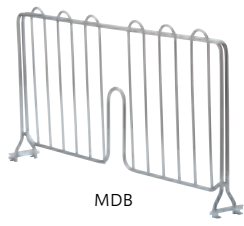

MDB



MDB

品番		高さ(mm)	入数	価格
SDB	奥行310mm用	220	1枚	¥3,500
ADB	奥行360mm用	220	1枚	¥4,000
MDB	奥行460mm用	220	1枚	¥4,000
BDB	奥行530mm用	220	1枚	¥4,500
LDB	奥行610mm用	220	1枚	¥5,000

- ◎材質/スチールワイヤー、クロームメッキ、抗菌クリアコーティング仕上げ
- 表内の寸法は呼び寸法です。
- ソリッドシェルフには使用できません。

ロッド&タブ

間仕切り用パーツ

棚の最上段から最下段まで、縦割りの間仕切りができます。

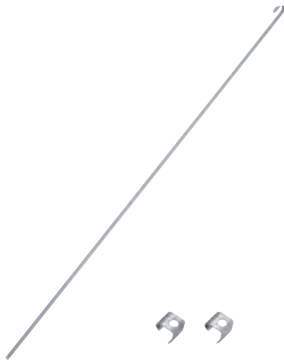

ロッド1本

タブ(2個)



タブ

ロッド&タブ

品番	長さ(mm)	入数	価格
ROD855	825	1本	¥1,500
ROD1320	1290	1本	¥2,000
ROD1580	1550	1本	¥2,500
ROD1900	1870	1本	¥2,500

- ◎材質/SUS430(18-0)ステンレス
- ロッド1本につき、タブ2個が付属しています。
- ロッドの長さをご希望に応じてカットいたします。
ご注文時に長さをご指定ください。(カット料はお問い合わせください)

タブ

品番	入数	価格
RODT	1個	¥200

◎材質/SUS430(18-0)ステンレス

ビンマーカー

収納・保管用パーツ

商品の仕分けや管理に便利なサインプレートです。



品番	外寸(W×Hmm)	材質	入数	価格
9989P	75×38	ポリプロピレン	1個	¥400

- 中の紙は付属品です。
- リールシェルフ(対応サイズφ180mm用)には取り付けられません。

トートボックス&レール

収納・保管用パーツ

細かな収納物の保管やストックерとして、棚下のスペースを有効に活用できるスライド式ボックスです。



TB22

TBMS

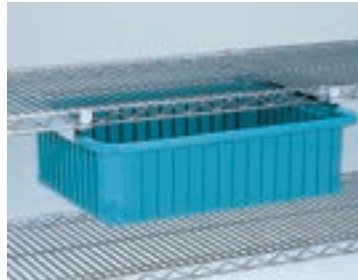

トートボックス

品番	外寸(W×D×Hmm)	材質	価格
TB22	568×445×152	ABS樹脂	¥15,500

トートボックス・レール

品番		入数	価格
TBMS	奥行460mm用	1組2本	¥8,500
TBLS	奥行610mm用	1組2本	¥10,000

- ◎材質/アルミ
- MS610、LS610には取り付けられません。
- ソリッドシェルフには取り付けられません。

トートボックス仕切板

収納・保管用パーツ

トートボックス内を物品の容量に合わせて間仕切りできます。間口方向に11枚、奥行方向に15枚まで使用可能です。



LD22(間口方向仕切板)



SD22(奥行方向仕切板)



品番		入数	価格
LD22	間口方向	1枚	¥2,500
SD22	奥行方向	1枚	¥1,500

- ◎材質/ナイロン
- 仕切の内寸:60×90×150mm

スーパーシリーズ・オプションパーツ

3方枠

補強用パーツ

SUS 304

受注生産

棚の足元にスペースが必要なときに、棚板に代えて補強用ベースフレームとして使用します。



MS910-3S

	W610×D460mm用	W760×D460mm用	W910×D460mm用	W1070×D460mm用	W1220×D460mm用	W1520×D460mm用	W1820×D460mm用
品番	MS610-3S	MS760-3S	MS910-3S	MS1070-3S	MS1220-3S	MS1520-3S	MS1820-3S
価格	¥29,000	¥30,500	¥33,000	¥35,000	¥37,000	¥39,500	¥42,000
	W610×D610mm用	W760×D610mm用	W910×D610mm用	W1070×D610mm用	W1220×D610mm用	W1520×D610mm用	W1820×D610mm用
品番	LS610-3S	LS760-3S	LS910-3S	LS1070-3S	LS1220-3S	LS1520-3S	LS1820-3S
価格	¥32,000	¥34,000	¥36,000	¥39,000	¥40,500	¥44,500	¥47,000

- ◎材質/SUS304(18-8)ステンレス
- ◎仕様/25×25mm角パイプ
- ABSテーパー4組(8個)付き。
- 表内の寸法は呼び寸法です。

4方枠

補強用パーツ

SUS 304

受注生産

棚の補強材です。



MS910-4S

	W610×D460mm用	W760×D460mm用	W910×D460mm用	W1070×D460mm用	W1220×D460mm用	W1520×D460mm用	W1820×D460mm用
品番	MS610-4S	MS760-4S	MS910-4S	MS1070-4S	MS1220-4S	MS1520-4S	MS1820-4S
価格	¥34,000	¥35,500	¥40,500	¥41,500	¥44,000	¥47,500	¥51,000
	W610×D610mm用	W760×D610mm用	W910×D610mm用	W1070×D610mm用	W1220×D610mm用	W1520×D610mm用	W1820×D610mm用
品番	LS610-4S	LS760-4S	LS910-4S	LS1070-4S	LS1220-4S	LS1520-4S	LS1820-4S
価格	¥37,000	¥39,500	¥42,000	¥45,500	¥47,000	¥52,500	¥56,000

- ◎材質/SUS304(18-8)ステンレス
- ◎仕様/25×25mm角パイプ
- ABSテーパー4組(8個)付き。
- 表内の寸法は呼び寸法です。

アース線

静電気除去用パーツ

静電気除去のために使用します。



品番	材質	価格
ASK16S	線材:SUS304(18-8)ステンレス クランプ部:亜鉛メッキ	¥8,500

● 部分は受注生産品でございます。納期につきましてはお問い合わせください。 ● 製品には送料は含まれておりません。

シェルフ
金属製

スーパー
シリーズ

パーツの
選び方

ワイヤー
シェルフ

ステンレス
ワイヤー
シェルフ

オールステンレス
ワイヤー
シェルフ

サイドアップ
シェルフ

430ソリッド
シェルフ

304ソリッド
シェルフ
ADタイプ

304ソリッド
シェルフ

オール304
ソリッド
シェルフ

304
パンチング
ソリッドシェルフ

スランデッド
シェルフ

リール
シェルフ

オプション
パーツ

スーパーシリーズ・オプションパーツ

メッシュパネル

転倒・落下防止用パーツ/ディスプレイ用パーツ

ストレートフックを併用して、棚の側・背面に商品をディスプレイする専用パネルです。また、棚の上段から下段まで覆う落下防止用カバーとしても使用します。

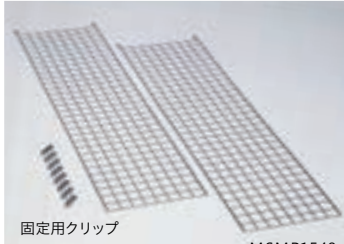

固定用クリップ

MSMP1540

奥行用メッシュパネル

■部分は受注生産品

高さ	奥行310mm(SS)用	奥行360mm(AS)用	奥行460mm(MS)用	奥行530mm(BS)用	奥行610mm(LS)用
1330mm	SSMP1330	ASMP1330	MSMP1330	BSMP1330	LSMP1330
	¥12,500	¥13,000	¥13,500	¥15,000	¥16,500
1540mm	SSMP1540	ASMP1540	MSMP1540	BSMP1540	LSMP1540
	¥13,500	¥14,000	¥14,000	¥16,000	¥17,500
1840mm	SSMP1840	ASMP1840	MSMP1840	BSMP1840	LSMP1840
	¥14,500	¥15,000	¥15,000	¥17,000	¥20,000

- ◎材質/φ3×50mmピッチ・スチールワイヤー、クロームメッキ、抗菌クリアコーティング仕上げ(防錆加工)
 ●高さ1330mmはP1390に、1540mmはP1590に、1840mmはP1900に各々適応します。
 ●メッシュパネル1枚につき固定用クリップが4個付属。クリップの追加注文:1個¥300。
 ●上記以外の高さのメッシュパネルは受注生産品になります。価格についてはお問い合わせください。
 ●表内の寸法は呼び寸法です。

間口用メッシュパネル

■部分は受注生産品

高さ	間口610mm用	間口760mm用	間口910mm用	間口1070mm用	間口1220mm用	間口1520mm用	間口1820mm用
1330mm	MP610-1330	MP760-1330	MP910-1330	MP1070-1330	MP1220-1330	MP1520-1330	MP1820-1330
	¥16,500	¥28,000	¥29,500	¥30,000	¥39,500	¥45,000	¥49,000
1540mm	MP610-1540	MP760-1540	MP910-1540	MP1070-1540	MP1220-1540	MP1520-1540	MP1820-1540
	¥17,500	¥30,500	¥31,500	¥32,500	¥41,500	¥49,000	¥52,000
1840mm	MP610-1840	MP760-1840	MP910-1840	MP1070-1840	MP1220-1840	MP1520-1840	MP1820-1840
	¥20,000	¥32,500	¥34,000	¥34,500	¥44,000	¥51,500	¥59,500

- ◎材質/φ3×50mmピッチ・スチールワイヤー、クロームメッキ、抗菌クリアコーティング仕上げ(防錆加工)
 ●メッシュパネル1枚につき固定用クリップが4個付属。クリップの追加注文:1個¥300。
 ●間口610mmは1枚、間口760~1070mmは2分割、1220~1820mmは3分割。
 ●上記以外の高さのメッシュパネルは受注生産品になります。価格についてはお問い合わせください。
 ●表内の寸法は呼び寸法です。



メッシュパネル取り付け例

ストレートフック(メッシュパネル用)

ディスプレイ用パーツ

メッシュパネルを介して、小物類を陳列・保管するためのパーツです。



MH150



メッシュパネル用

メッシュパネル用

品番	長さ(mm)	耐荷重	入数	価格
MH50	50	2kg	1本	¥600
MH80	80	2kg	1本	¥600
MH150	150	2kg	1本	¥700

- ◎材質/φ6mmスチールワイヤー、クロームメッキ
 ●表内の寸法は有効寸法です。

ストレートフック(クロスバー用)

ディスプレイ用パーツ

クロスバーを介して、小物類を陳列・保管するためのパーツです。

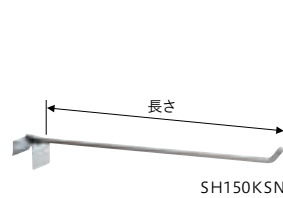

SH150KSN



SH150KSN

クロスバー用

品番	長さ(mm)	耐荷重	入数	価格
SH100KSN	100	2kg	1本	¥900
SH150KSN	150	2kg	1本	¥900
SH200KSN	200	2kg	1本	¥900
SH250KSN	250	2kg	1本	¥900
SH300KSN	300	2kg	1本	¥1,000
SH350KSN	350	2kg	1本	¥1,000

- ◎材質/φ6mmスチールワイヤー、クロームメッキ
 ●表内の寸法は有効寸法です。
 ●旧品番のクロスバーには取り付けできません。

- 部分のパネルは受注生産品でございます。納期につきましてはお問い合わせください。 ●製品には送料は含まれておりません。

ストレートクロスバー(スネーク仕様)

ディスプレイ用パーツ

受注生産

ポール同士を連結し、ストレートフックを支持します。

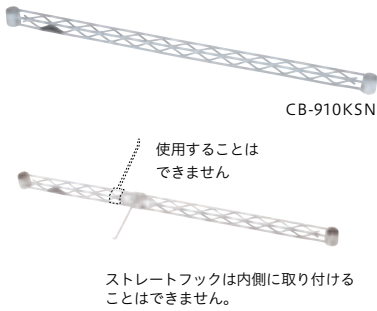

間口用ストレートクロスバー

品番	間口	耐荷重	価格
CB-610KSN	間口610mm用	50kg/1本	¥6,500
CB-760KSN	間口760mm用	50kg/1本	¥8,500
CB-910KSN	間口910mm用	50kg/1本	¥9,000
CB-1070KSN	間口1070mm用	50kg/1本	¥9,500
CB-1220KSN	間口1220mm用	50kg/1本	¥9,500
CB-1520KSN	間口1520mm用	50kg/1本	¥10,500
CB-1820KSN	間口1820mm用	50kg/1本	¥10,500

奥行用ストレートクロスバー

品番	奥行	耐荷重	価格
CB-SSKSN	奥行310mm用	50kg/1本	¥5,000
CB-ASKSN	奥行360mm用	50kg/1本	¥5,000
CB-MSKSN	奥行460mm用	50kg/1本	¥5,500
CB-BSKSN	奥行530mm用	50kg/1本	¥5,500
CB-LSKSN	奥行610mm用	50kg/1本	¥6,500

●間口用としての使用はできません。

- 奥行用としての使用はできません。
- ◎材質/スチールワイヤー、クロームメッキ、抗菌クリアコーティング仕上げ(防錆加工)
- ABSテーパー2組(4個)付き。●表内の寸法は呼び寸法です。
- 間口用ストレートクロスバー(スネーク仕様)に間口用メッシュパネルを取り付けることはできません。

オフセットクロスバー(スネーク仕様)

ディスプレイ用パーツ

受注生産

前面に突出したクロスバーです。オフセットの違いを活用すれば、立体的なレイアウトが可能です。

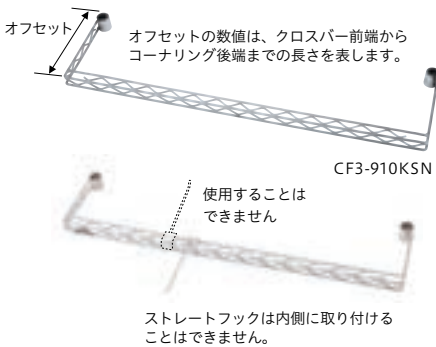

間口	オフセット			
	オフセット100mm用	オフセット150mm用	オフセット200mm用	オフセット250mm用
610mm	CF1-610KSN ¥9,000	CF2-610KSN ¥9,500	CF3-610KSN ¥9,500	CF4-610KSN ¥9,500
760mm	CF1-760KSN ¥12,000	CF2-760KSN ¥12,000	CF3-760KSN ¥12,000	CF4-760KSN ¥12,500
910mm	CF1-910KSN ¥12,500	CF2-910KSN ¥12,500	CF3-910KSN ¥12,500	CF4-910KSN ¥13,000
1070mm	CF1-1070KSN ¥13,000	CF2-1070KSN ¥13,000	CF3-1070KSN ¥13,500	CF4-1070KSN ¥13,500
1220mm	CF1-1220KSN ¥13,500	CF2-1220KSN ¥13,500	CF3-1220KSN ¥13,500	CF4-1220KSN ¥13,500
1520mm	CF1-1520KSN ¥13,500	CF2-1520KSN ¥14,000	CF3-1520KSN ¥14,000	CF4-1520KSN ¥14,000
1820mm	CF1-1820KSN ¥14,000	CF2-1820KSN ¥14,500	CF3-1820KSN ¥14,500	CF4-1820KSN ¥14,500

- ◎材質/スチールワイヤー、クロームメッキ、抗菌クリアコーティング仕上げ(防錆加工)
- 奥行用としての使用はできません。●ABSテーパー2組(4個)付き。●表内の寸法は呼び寸法です。

H型クロスバー(スネーク仕様)

ディスプレイ用パーツ

受注生産

棚やカートの下最段が不要なときのベースフレームとして使用します。またストレートフックを使用する場合は奥行方向に使うことができます。

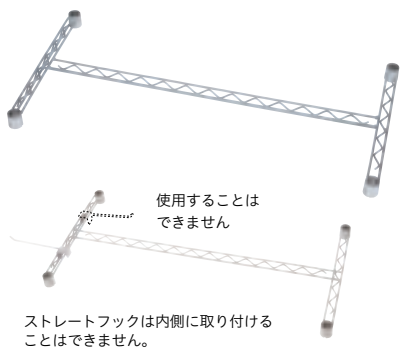

間口	奥行				
	奥行310mm(SS)用	奥行360mm(AS)用	奥行460mm(MS)用	奥行530mm(BS)用	奥行610mm(LS)用
610mm	—	—	MHT610KSN ¥12,000	—	LHT610KSN ¥12,500
760mm	—	—	MHT760KSN ¥12,000	—	LHT760KSN ¥13,000
910mm	SHT910KSN ¥13,500	AHT910KSN ¥13,500	MHT910KSN ¥14,000	BHT910KSN ¥14,000	LHT910KSN ¥14,500
1070mm	—	—	MHT1070KSN ¥18,500	—	LHT1070KSN ¥18,500
1220mm	SHT1220KSN ¥17,500	AHT1220KSN ¥17,500	MHT1220KSN ¥18,000	BHT1220KSN ¥18,000	LHT1220KSN ¥19,000
1520mm	SHT1520KSN ¥18,500	AHT1520KSN ¥18,500	MHT1520KSN ¥19,000	BHT1520KSN ¥19,000	LHT1520KSN ¥20,000
1820mm	—	—	MHT1820KSN ¥20,000	—	LHT1820KSN ¥20,500

- ◎材質/スチールワイヤー、クロームメッキ、抗菌クリアコーティング仕上げ(防錆加工)
- 単独キャスター使用時、最下段に構造部材として使用しますと製品を破損させる危険性がありますのでご使用できません。
- ABSテーパー4組(8個)付き。●表内の寸法は呼び寸法です。

3方クロスバー(スネーク仕様)

ディスプレイ用パーツ

受注生産

ストレートフックを使って商品等を多面的にディスプレイすることができます。



間口	奥行				
	奥行310mm(SS)用	奥行360mm(AS)用	奥行460mm(MS)用	奥行530mm(BS)用	奥行610mm(LS)用
610mm	—	—	MST610KSN ¥12,000	—	LST610KSN ¥12,000
760mm	—	—	MST760KSN ¥13,000	—	LST760KSN ¥12,500
910mm	SST910KSN ¥13,000	AST910KSN ¥13,500	MST910KSN ¥14,000	BST910KSN ¥14,000	LST910KSN ¥14,500
1070mm	—	—	MST1070KSN ¥17,500	—	LST1070KSN ¥17,500
1220mm	SST1220KSN ¥16,500	AST1220KSN ¥16,500	MST1220KSN ¥17,500	BST1220KSN ¥18,000	LST1220KSN ¥18,500
1520mm	SST1520KSN ¥17,500	AST1520KSN ¥17,500	MST1520KSN ¥18,500	BST1520KSN ¥18,500	LST1520KSN ¥19,000
1820mm	—	—	MST1820KSN ¥19,000	—	LST1820KSN ¥20,000

- ◎材質/スチールワイヤー、クロームメッキ、抗菌クリアコーティング仕上げ(防錆加工)
- 単独キャスター使用時、最下段に構造部材として使用しますと製品を破損させる危険性がありますのでご使用できません。
- ABSテーパー4組(8個)付き。●表内の寸法は呼び寸法です。
- 3方クロスバー(スネーク仕様)の間口方向に間口用メッシュパネルを取り付けることはできません。

- 黄緑部分は受注生産品でございます。納期につきましてはお問い合わせください。●製品には送料は含まれておりません。
- 旧品番のストレートフックは取り付けできません。

スーパーシリーズ・オプションパーツ

ハンガーブラケット&パイプ

ディスプレイ用パーツ

衣料品等の展示・保管に最適です。POP広告とともに吊り下げれば、より効果的で省スペースの高いディスプレイが可能です。

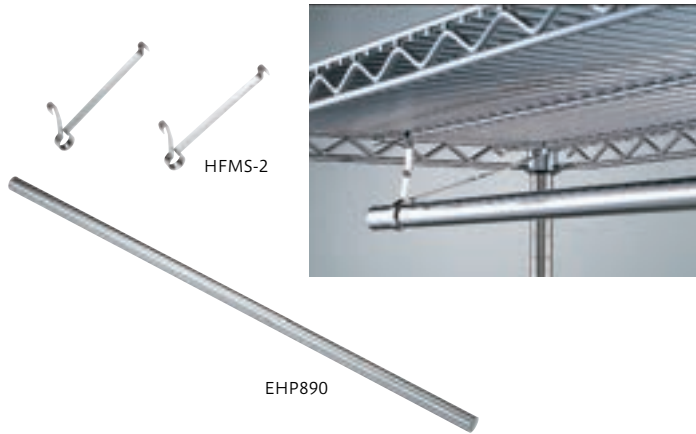

ハンガーブラケット

品番	奥行	入数	価格
HFMS-2	奥行460mm用	1組2個	¥2,500
HFLS-2	奥行360・610mm用	1組2個	¥2,500

◎材質/スチール、クロームメッキ

ハンガーパイプ

品番	長さ	間口	入数	価格
EHP590	L590mm	間口610mm用	1本	¥2,000
EHP740	L740mm	間口760mm用	1本	¥2,500
EHP890	L890mm	間口910mm用	1本	¥3,000
EHP1050	L1050mm	間口1070mm用	1本	¥3,500
EHP1200	L1200mm	間口1220mm用	1本	¥4,500
EHP1500	L1500mm	間口1520mm用	1本	¥5,000
EHP1800	L1800mm	間口1820mm用	1本	¥5,500

◎材質/SUS430(18-0)ステンレス

- EHP1500、EHP1800をご使用の際は、ハンガーブラケットを3個ご使用ください。
- ハンガーブラケットは1個(¥1,250)よりご注文可能です。

シェルフ
金属製スーパー
シリーズパーツの
選び方ワイヤー
シェルフステンレス
ワイヤー
シェルフオールステンレス
ワイヤー
シェルフサイドアップ
シェルフ430ソリッド
シェルフ304ソリッド
シェルフ
ADタイプ304ソリッド
シェルフオール304
ソリッド
シェルフ304
パンチング
ソリッドシェルフスラントッド
シェルフリール
シェルフオプション
パーツ

カンチレバー・ブラケット

ディスプレイ用パーツ

背側のポールを使ってスーパーエレクターの奥行310mm、460mmの棚板を支持します。軽量物品向き。



品番	奥行	耐荷重	入数	価格
CL310-2	奥行310mm用	20kg/棚1段(10kg/1本)	1組2枚	¥14,000
CL460-2	奥行460mm用	20kg/棚1段(10kg/1本)	1組2枚	¥17,000

◎材質/φ5mmスチールワイヤー、クロームメッキ

- ABSテーパー2組(4個)付き。

扇形シェルフ

ディスプレイ用パーツ

受注
生産

スーパーエレクター・シェルフと組み合わせることによって、L字形、S字形など、豊富なディスプレイが実現します。



組み合わせ例

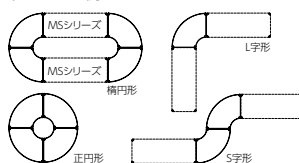

品番	耐荷重	価格
FS-MS	100kg/棚1枚	¥9,000

◎材質/スチールワイヤー、クロームメッキ、クリアコーティング仕上げ(防錆加工)

- この商品だけによる組み合わせはできません。(正円形のみ可能)
- 必ずスーパーエレクターMSシリーズの棚板と組み合わせてください。
- 同じ高さで隣り合う棚に「S型金具(別売)」P.48を使用してポールを共有することはできません。段差をつけるか、各々の棚でポールどうしを「ポストクランプ(別売)」P.49で連結してください。
- 扇形シェルフは棚板1枚につきテーパー4組(8個)が付属しております。

●黄色部分のパネルは受注生産品でございます。納期につきましてはお問い合わせください。 ●製品には送料は含まれておりません。

スーパーシリーズ・オプションパーツ

ガラス板/エンビ板

ディスプレイ用パーツ

受注生産

運賃別途

装飾品等小物のディスプレイに最適なスーパーシリーズ専用のガラス板&エンビ板です。
各コーナーは切欠加工済みですので、棚板にジャストフィットします。
ガラス板には、透明ガラス板、強化透明ガラス板、スモークガラス板の3種類あり、
スモークガラス板は、ブラウン、グレイの2色からお選びいただけます。

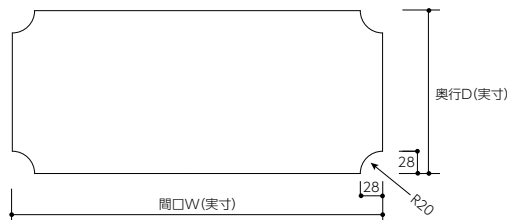
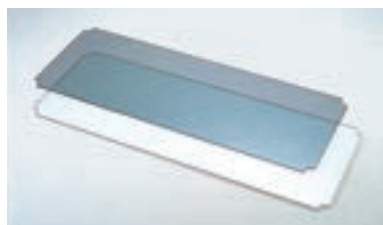

奥行 呼寸 (実寸)	開口/呼寸 (実寸)	品名	カラー	厚さ (mm)	610mm	760mm	910mm	1070mm	1220mm	1520mm	1820mm
					(585mm)	(738mm)	(890mm)	(1042mm)	(1192mm)	(1498mm)	(1801mm)
310mm (288mm)		透明ガラス板	透明	5	—	—	¥11,500	—	¥12,000	¥13,000	—
		強化透明ガラス板	透明	4	—	—	¥14,000	—	¥16,000	¥18,500	¥20,500
		スモークガラス板	ブラウン、グレイ	5	—	—	¥13,500	—	¥14,500	¥16,000	—
		エンビ板	透明	3	¥5,000	¥6,000	¥7,500	—	¥10,500	¥13,000	¥14,500
360mm (340mm)		透明ガラス板	透明	5	—	—	¥12,000	—	¥13,000	¥14,000	—
		強化透明ガラス板	透明	4	—	—	¥14,500	—	¥17,000	¥19,500	—
		スモークガラス板	ブラウン、グレイ	5	—	—	¥14,000	—	¥15,500	¥17,000	—
		エンビ板	透明	3	¥6,000	¥7,500	¥8,000	—	¥13,500	¥14,500	¥15,500
460mm (441mm)		透明ガラス板	透明	5	¥11,000	¥12,000	¥13,000	¥13,500	¥14,500	¥16,000	¥17,500
		強化透明ガラス板	透明	4	¥13,500	¥15,000	¥16,500	¥18,000	¥19,500	¥22,500	¥25,500
		スモークガラス板	ブラウン、グレイ	5	¥13,500	¥14,500	¥15,500	¥16,000	¥17,000	¥19,000	¥21,000
		エンビ板	透明	3	¥6,500	¥9,500	¥9,500	¥14,500	¥14,500	¥15,000	¥16,000
530mm (517mm)		透明ガラス板	透明	5	—	—	¥13,500	—	¥15,500	¥17,000	—
		強化透明ガラス板	透明	4	—	—	¥17,500	—	¥21,000	¥24,500	—
		スモークガラス板	ブラウン、グレイ	5	—	—	¥16,000	—	¥18,500	¥20,500	—
		エンビ板	透明	3	—	¥11,000	¥11,500	—	¥28,000	¥34,000	¥34,500
610mm (594mm)		透明ガラス板	透明	5	¥12,500	¥13,500	¥14,500	¥15,500	¥16,500	¥18,500	¥20,500
		強化透明ガラス板	透明	4	¥15,500	¥17,000	¥19,000	¥21,000	¥22,500	¥26,500	¥30,000
		スモークガラス板	ブラウン、グレイ	5	¥14,500	¥16,000	¥17,000	¥18,500	¥19,500	¥22,000	¥24,500
		エンビ板	透明	3	¥10,500	¥11,000	¥11,500	¥27,000	¥28,000	¥28,500	¥30,000
760mm (747mm)		エンビ板	透明	3	—	¥15,500	¥16,000	—	¥30,500	¥32,500	¥35,000
910mm (900mm)		エンビ板	透明	3	—	—	¥16,000	—	¥31,000	¥33,000	¥36,000

- エンビ板は透明のみ。
- レッグ等をお使いになる場合は、実寸が異なりますので事前にご連絡下さい。
- ガラス板のエッジはダイヤカット済みです。
- 梱包費、送料が別途請求になります。

シェルフ
金属製

スーパー
シリーズ

パーツの
選び方

ワイヤー
シェルフ

ステンレス
ワイヤー
シェルフ

オールステンレス
ワイヤー
シェルフ

サイドアップ
シェルフ

430ソリッド
シェルフ

304ソリッド
シェルフ
ADタイプ

304ソリッド
シェルフ

オール304
ソリッド
シェルフ

304
パンチング
ソリッドシェルフ

スランデッド
シェルフ

リール
シェルフ

オプション
パーツ

● 黄色部分は受注生産品でございます。納期につきましてはお問い合わせください。 ● 製品には送料は含まれておりません。

スーパーシリーズ・オプションパーツ

スライド式ナイロンカバー

スライド式ナイロンカバーは清潔で安全な収納・搬送のために、棚内部を埃や汚れから守る防塵カバーです。

◎材質/ナイロン

- 両面開閉可能です。●表内の寸法は呼び寸法です。●ナイロンカバーは受注生産品のため、納期をご確認ください。●防炎仕様の製作も可能です。詳しくはお問い合わせください。
- ご注文の際は、レールの価格を加算してください。
- 新規でカバーをご使用の際はレールも必要となります。



棚板サイズ	奥行310mm用					奥行360mm用				
	SS610	SS760	SS910	SS1220	SS1520	SS1820	AS610	AS760	AS910	
高さ1390mm	¥13,000	¥13,000	¥14,500	¥16,500	¥18,500	¥22,000	¥14,500	¥15,000	¥15,500	
高さ1590mm	¥14,500	¥15,000	¥16,000	¥18,500	¥21,500	¥25,000	¥17,000	¥17,500	¥17,500	
高さ1900mm	¥15,500	¥16,000	¥18,000	¥21,000	¥24,500	¥29,000	¥18,500	¥19,000	¥19,500	
高さ2200mm	¥17,000	¥17,500	¥19,000	¥22,500	¥25,500	¥30,500	¥20,000	¥20,000	¥20,500	
レール	¥14,000	¥15,000	¥16,500	¥19,500	¥24,000	¥26,500	¥14,500	¥16,000	¥18,000	

棚板サイズ	奥行530mm用					奥行610mm用				
	BS760	BS910	BS1220	BS1520	BS1820	LS610	LS760	LS910	LS1070	
高さ1390mm	¥19,500	¥20,000	¥24,500	¥26,000	¥29,000	¥20,000	¥20,500	¥21,000	¥22,000	
高さ1590mm	¥22,500	¥23,000	¥28,000	¥30,000	¥33,500	¥23,000	¥23,500	¥24,000	¥24,500	
高さ1900mm	¥25,000	¥25,500	¥31,000	¥33,000	¥37,500	¥26,000	¥26,500	¥27,000	¥27,000	
高さ2200mm	¥26,000	¥26,500	¥32,500	¥34,000	¥39,000	¥32,500	¥32,500	¥33,500	¥34,000	
レール	¥18,000	¥20,000	¥23,000	¥28,500	¥31,000	¥17,500	¥18,500	¥21,000	¥22,500	

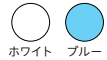

ホワイト ブルー

※キャスターは仕様変更のため、写真と異なります。(φ125mm4輪自在ゴム車(対角ストッパー付き)を使用。)

※写真の組み合わせは、4段ラックで最上段には、カーテンレール用のフレームが組み込まれています。

ファスナー式ナイロンカバー

ファスナー式は間口側の両サイドが開閉可能で、片面ファスナー式と両面ファスナー式があります。清潔で安全な収納・搬送のため、棚内部を埃や汚れから守る防塵カバーです。

◎材質/ナイロン

- 表内の寸法は呼び寸法です。●ナイロンカバーは受注生産品のため、納期をご確認ください。●防炎仕様の製作も可能です。詳しくはお問い合わせください。
- ご注文時に棚板サイズ、高さ、ナイロンカバーのファスナー形状(片面・両面)、カラーをご指定ください。



片面ファスナー式ナイロンカバー

棚板サイズ	奥行310mm用					奥行360mm用				
	SS610	SS760	SS910	SS1220	SS1520	SS1820	AS610	AS760	AS910	
高さ1390mm	¥23,000	¥23,000	¥24,000	¥26,500	¥28,000	¥28,500	¥25,500	¥25,500	¥26,000	
高さ1590mm	¥26,000	¥26,500	¥28,000	¥30,500	¥33,000	¥33,500	¥29,500	¥30,000	¥30,000	
高さ1900mm	¥29,500	¥29,500	¥31,500	¥34,500	¥37,500	¥38,000	¥33,500	¥33,500	¥33,500	
高さ2200mm	¥32,500	¥32,500	¥34,000	¥37,500	¥40,500	¥40,500	¥36,000	¥36,500	¥36,500	

棚板サイズ	奥行530mm用					奥行610mm用				
	BS760	BS910	BS1220	BS1520	BS1820	LS610	LS760	LS910	LS1070	
高さ1390mm	¥30,000	¥33,500	¥35,000	¥36,500	¥39,500	¥30,000	¥33,500	¥37,000	¥39,500	
高さ1590mm	¥35,000	¥38,000	¥41,500	¥42,000	¥46,000	¥36,500	¥39,000	¥41,500	¥45,000	
高さ1900mm	¥39,500	¥42,000	¥45,500	¥47,500	¥52,000	¥42,500	¥44,500	¥47,000	¥49,500	
高さ2200mm	¥42,000	¥44,000	¥48,500	¥50,500	¥55,500	¥45,000	¥47,500	¥49,500	¥52,500	

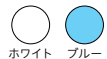

ホワイト ブルー

※キャスターは仕様変更のため、写真と異なります。(φ125mm4輪自在ゴム車(ストッパーなし)を使用。)

※写真の組み合わせは、5段ラック仕様です。

両面ファスナー式ナイロンカバー

棚板サイズ	奥行310mm用					奥行360mm用				
	SS610	SS760	SS910	SS1220	SS1520	SS1820	AS610	AS760	AS910	
高さ1390mm	¥28,000	¥28,000	¥29,500	¥31,500	¥34,000	¥34,500	¥29,500	¥30,000	¥30,500	
高さ1590mm	¥32,000	¥32,500	¥34,000	¥37,000	¥40,000	¥40,500	¥34,000	¥34,500	¥35,000	
高さ1900mm	¥36,500	¥36,500	¥38,500	¥42,500	¥45,500	¥46,000	¥38,500	¥39,000	¥39,500	
高さ2200mm	¥40,500	¥41,000	¥43,000	¥47,000	¥50,500	¥51,000	¥43,500	¥44,000	¥44,000	

棚板サイズ	奥行530mm用					奥行610mm用				
	BS760	BS910	BS1220	BS1520	BS1820	LS610	LS760	LS910	LS1070	
高さ1390mm	¥35,500	¥36,500	¥41,000	¥42,500	¥46,500	¥35,500	¥36,500	¥36,500	¥37,500	
高さ1590mm	¥41,000	¥41,000	¥48,000	¥49,500	¥53,500	¥41,500	¥42,000	¥42,500	¥43,000	
高さ1900mm	¥46,000	¥46,500	¥53,000	¥55,500	¥60,500	¥47,500	¥47,500	¥48,500	¥49,000	
高さ2200mm	¥50,500	¥51,000	¥58,000	¥60,500	¥65,500	¥55,500	¥56,000	¥57,000	¥57,500	

- ■部分は受注生産品でございます。納期につきましてはお問い合わせください。●製品には送料は含まれておりません。

収納・搬送用カバー

受注生産

棚板サイズ	奥行360mm用			奥行460mm用						
	AS1220	AS1520	AS1820	MS610	MS760	MS910	MS1070	MS1220	MS1520	MS1820
高さ1390mm	¥17,500	¥23,000	¥23,500	¥15,500	¥16,000	¥16,000	¥16,500	¥18,500	¥24,500	¥25,000
高さ1590mm	¥19,500	¥26,000	¥26,500	¥18,000	¥18,000	¥18,500	¥18,500	¥20,500	¥27,000	¥27,500
高さ1900mm	¥22,000	¥29,000	¥32,000	¥20,000	¥20,000	¥20,500	¥20,500	¥23,500	¥30,500	¥33,500
高さ2200mm	¥23,500	¥30,500	¥33,500	¥25,000	¥25,000	¥25,500	¥26,000	¥29,000	¥34,000	¥39,500
レール	¥21,000	¥26,000	¥28,500	¥15,500	¥17,500	¥19,500	¥21,000	¥22,500	¥28,000	¥30,500

棚板サイズ	奥行610mm用			奥行760mm用				奥行910mm用				
	LS1220	LS1520	LS1820	LMS760	LMS910	LMS1220	LMS1520	LMS1820	LLS910	LLS1220	LLS1520	LLS1820
高さ1390mm	¥26,000	¥27,000	¥31,000	¥23,000	¥25,500	¥31,500	¥33,500	¥38,000	¥29,500	¥36,500	¥38,500	¥43,500
高さ1590mm	¥29,000	¥31,500	¥35,500	¥27,500	¥29,000	¥35,500	¥38,500	¥43,500	¥33,500	¥41,500	¥44,500	¥50,000
高さ1900mm	¥33,000	¥35,000	¥39,500	¥32,500	¥32,500	¥40,500	¥43,000	¥47,000	¥38,000	¥46,500	¥49,500	¥56,000
高さ2200mm	¥40,000	¥43,000	¥48,000	¥33,500	¥34,000	¥42,000	¥44,500	¥50,000	¥39,500	¥48,000	¥51,000	¥58,000
レール	¥24,000	¥28,500	¥31,500	¥22,500	¥23,500	¥26,500	¥30,000	¥33,500	¥25,000	¥28,500	¥31,500	¥35,500

収納・搬送用カバー

受注生産

棚板サイズ	奥行360mm用			奥行460mm用						
	AS1220	AS1520	AS1820	MS610	MS760	MS910	MS1070	MS1220	MS1520	MS1820
高さ1390mm	¥28,000	¥33,500	¥34,000	¥27,500	¥29,000	¥30,500	¥31,500	¥32,500	¥36,500	¥37,000
高さ1590mm	¥32,000	¥38,500	¥38,500	¥31,000	¥32,500	¥34,000	¥35,500	¥37,000	¥40,500	¥42,000
高さ1900mm	¥37,000	¥45,000	¥47,500	¥35,000	¥36,500	¥39,500	¥41,000	¥42,500	¥46,500	¥50,000
高さ2200mm	¥39,500	¥45,500	¥47,000	¥37,500	¥39,500	¥41,500	¥43,500	¥45,000	¥48,000	¥51,000

棚板サイズ	奥行610mm用			奥行760mm用				奥行910mm用				
	LS1220	LS1520	LS1820	LMS760	LMS910	LMS1220	LMS1520	LMS1820	LLS910	LLS1220	LLS1520	LLS1820
高さ1390mm	¥41,000	¥43,500	¥45,500	¥37,000	¥39,500	¥45,500	¥47,000	¥51,500	¥45,500	¥52,500	¥54,500	¥59,500
高さ1590mm	¥47,500	¥48,500	¥53,000	¥43,000	¥45,500	¥53,500	¥54,500	¥59,500	¥52,500	¥61,500	¥63,000	¥68,500
高さ1900mm	¥52,500	¥54,500	¥60,000	¥49,500	¥51,500	¥59,000	¥61,500	¥67,500	¥59,500	¥68,000	¥71,500	¥77,500
高さ2200mm	¥55,500	¥58,000	¥64,500	¥53,000	¥55,000	¥62,500	¥65,500	¥72,000	¥63,500	¥72,500	¥75,500	¥82,000

棚板サイズ	奥行360mm用			奥行460mm用						
	AS1220	AS1520	AS1820	MS610	MS760	MS910	MS1070	MS1220	MS1520	MS1820
高さ1390mm	¥32,500	¥39,000	¥39,500	¥31,000	¥31,000	¥31,500	¥31,500	¥34,000	¥40,500	¥41,000
高さ1590mm	¥37,000	¥45,000	¥45,000	¥36,000	¥36,500	¥36,500	¥37,000	¥39,000	¥46,000	¥53,000
高さ1900mm	¥43,000	¥49,500	¥52,000	¥41,000	¥41,000	¥41,500	¥41,500	¥45,000	¥52,500	¥55,500
高さ2200mm	¥47,500	¥54,500	¥57,000	¥49,000	¥49,500	¥50,000	¥50,000	¥53,500	¥59,500	¥64,500

棚板サイズ	奥行610mm用			奥行760mm用				奥行910mm用				
	LS1220	LS1520	LS1820	LMS760	LMS910	LMS1220	LMS1520	LMS1820	LLS910	LLS1220	LLS1520	LLS1820
高さ1390mm	¥42,000	¥43,500	¥47,500	¥44,000	¥46,000	¥53,000	¥55,000	¥60,000	¥53,000	¥61,500	¥63,500	¥69,500
高さ1590mm	¥48,500	¥54,500	¥60,000	¥52,000	¥53,500	¥62,500	¥64,000	¥69,500	¥61,500	¥72,000	¥74,000	¥80,000
高さ1900mm	¥55,000	¥57,500	¥62,500	¥58,500	¥60,000	¥69,000	¥71,500	¥78,500	¥69,500	¥79,500	¥83,000	¥91,000
高さ2200mm	¥62,500	¥67,500	¥73,000	¥64,500	¥66,000	¥75,000	¥78,500	¥84,500	¥76,500	¥86,500	¥90,000	¥98,000

● ■部分は受注生産品でございます。納期につきましてはお問い合わせください。 ●製品には送料は含まれておりません。

特注サイズ・特別仕様をご希望される場合は、お問い合わせください。

表示価格は希望小売価格(消費税別)となります。

ERECTA

シェルフ
金属製

スーパースリールズ

パーツの
選び方

ワイヤー
シェルフ

ステンレス
ワイヤー
シェルフ

オールステンレス
ワイヤー
シェルフ

サイドアップ
シェルフ

430ソリッド
シェルフ

304ソリッド
シェルフ
ADタイプ

304ソリッド
シェルフ

オール304
ソリッド
シェルフ

304
パンチング
ソリッドシェルフ

スランデッド
シェルフ

リール
シェルフ

オブショナル
パーツ



QUALITY

甲府工場生産

山梨県甲府市内のエレクター甲府工場で、ベーシックシリーズの一部を生産。精度が求められるボールやウッドシェルフを自社工場で完結。業務用で培ったノウハウを海外生産にも活かしています。

 グリーン購入法適合商品



SAFETY

品質検査の徹底

エレクター甲府工場で培ったノウハウを海外生産拠点とも共有し、エレクターブランドの品質を維持。受け入れ時の品質検査を徹底し、溶接のバリが無いかなど細かく検査します。

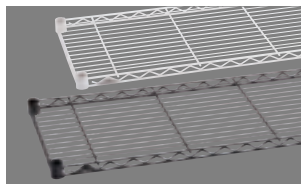

COLOR

周囲に溶け込むシェルフ

壁紙・床材や乗せるものに馴染む、マットな仕上げのホワイト・ブラックカラーを定番色に採用。長く寄り添うシェルフだからこそ、働く場、生活の場に溶け込むことを重視しています。



DESIGN

飽きのこない普遍性

品質・機能共に長く使えるシェルフへ。部分的なデザインにもコダワリを持たせ、飽きのない工夫がされています。ウッドシェルフのコーナーはアルミダイキャスト。エッジの美しいカットは象徴的です。

ERECTA BASIC SERIES

ベーシックシリーズ

P.62
パーツの選び方

P.64
ワイヤーシェルフ

ウッドシェルフ
オプションパーツ

P.80
ヴィンテージエディション

ワイヤーシェルフ
ウッドシェルフ
ソリッドシェルフ

P.84
オーダーシェルフ

P.89
ワーキングエディション

カート



F★★★★★

ホルムアルデヒド対策

シックハウス症候群の原因物質の一つとされるホルムアルデヒドの放散量の少ないものを選定しており、日本工業規格（JIS）に基づく F★★★★★基準をクリアした天板をウッドシェルフで採用しています。



VARIATION

理想の空間を創り上げる

理想の空間を創り上げるために用意されたパーツの数々。連結パーツやキャスター、転倒防止パーツなどあらゆるニーズに対応します。

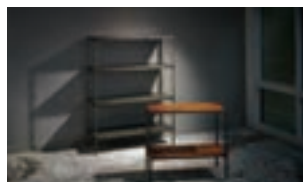

INTERIOR

インダストリアルな空間を

カフェ・店舗什器・家庭内インテリア全般に定着した、ヴィンテージテイストのインダストリアルインテリア。置くだけで空気感を変えるインテリアシェルフを「ヴィンテージエディション」にてご用意しています。



ORDER SHELF

甲府ハンドメイド・シェルフ

国内にワイヤーシェルフ専門工場を有すエレクトラーだから出来るオーダーシェルフ。職人が1本の線材からシェルフが出来るまで、ハンドメイドで作成します。

ベーシックシリーズは幅広い働く場・生活の場で貢献するエレクターシェルフのベーシックモデルです。汎用性の高さが魅力。カラーバリエーションも多く、インテリア性の高さもあり、多くの働く場・生活の場に溶け込みます。スーパーシリーズと比較し、価格帯はリーズナブルでありながら、最低限求められる耐錆性・耐荷重といったエレクターワークオリティを備えています。



ERECTA
SUPER SERIES

厨房・研究施設・工場など、より耐錆性が必要とされる過酷な温度下でのご使用や重い重量物を搬送のご使用では、スーパーシリーズが最適です。12ページの「スーパーシリーズの選び方」をご確認下さい。

エレクターシェルフ ベーシックシリーズの選び方

シェルフとポール、カラーを選ぶ ▶ P.66

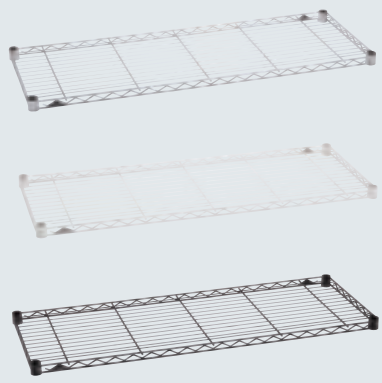
シェルフの
ペースを組み立てる

個性ある棚他を
追加する

インテリア性を高める

ウッドシェルフを追加する ▶ P.70

引き出し式の棚

スライディングシェルフを追加する ▶ P.76

棚下の空間利用

3方クロスバーを追加する ▶ P.75

積載物の安定に

アクリル板を追加する ▶ P.74

組み合わせ事例から選ぶ ▶ P.67

4段・5段など
わかりやすい
組み合わせを選ぶ

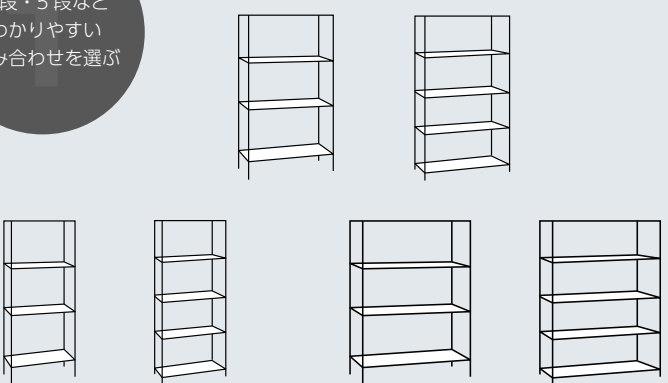

*Vintage
Edition*
ヴィンテージ
エディション

ヴィンテージインテリアの様な風合いある空間をご希望の方に。

古き良きインダストリアルデザインの魅力はそのままに、より現代のインテリアに取り入れやすいデザインにアレンジ。あえてムラを残した塗装で、年月を経たような風合いを醸し出し、味わい深く、重厚感のある空間を演出することができます。

▶ P.80

オーダー承ります

定番サイズに無いサイズとカラーはエレクターの職人にお任せください。

Made in KOFU オーダーシェルフ

ワイヤーシェルフのパイオニアだからこそ日本国内に専門工場を有し続け、細かなユーザーのニーズに応え続けます。唯一無二の職人によるハンドメイドシェルフを甲府からお届けします。

▶ P.84



より使いやすい棚に
パーツを追加する

棚と棚の連結に



転倒防止に



パーツを追加する (他パーツも多数あり)

▶ P.73

キャスター・
アジャスター
を追加する



キャスターを追加する

▶ P.74



アジャスターを追加する

▶ P.74

Size Order Shelf (棚)

538 バリエーション

ワイヤーシェルフの間口サイズは450~1500mm、奥行サイズは300~600mmまで、25mm刻みでサイズオーダー可能です。ポストの高さは1インチ(25.4mm)刻みで300~1900mmまで(クロームタイプは2510mmまで)オーダーすることができます。

狭い隙間にもぴったり収まり、高さ調整やシステムの拡張も自在なので、空間やインテリアに合わせて思い通りのレイアウトができます。

Color Order カラー

6 バリエーション

定番色のクローム・ホワイト・ブラックに加え、働く場、生活の場を問わず、どのような空間でも調和するカラーを選択。カラーは艶を抑えたマットな仕上げとしました。甲府工場の職人が塗装ブースで塗料を吹きかけ完成するハンドメイドシェルフです。



クローム



ホワイト



ブラック



ベージュ

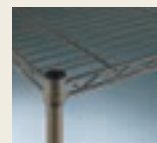

ブラウン

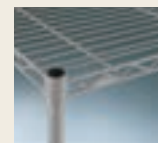

グレー

シェルフ
金属製

ベリック
シリーズ

パーツの
選び方

ワイヤー
シェルフ

ウッド
シェルフ

オプション
パーツ

ヴァンテージ
エディション
ワイヤーシェルフ

ヴァンテージ
エディション
ウッドシェルフ

ヴァンテージ
エディション
ソリッドシェルフ

ヴァンテージ
エディション
オプションパーツ

オーダー
シェルフ

ワーキング
エディション

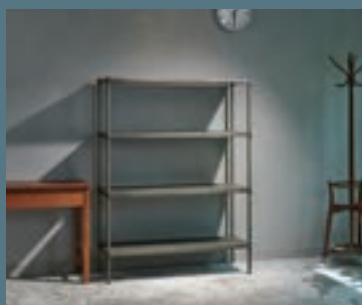

WIRE SHELF



時代の変化にも揺るがない
 ベーシックライン

サイズ、カラーの豊富さ、組み換えの自由度、デザイン性の高さ。
 一定のエクター品質を保ちながら、リーズナブルなシェルフシリーズ。



互換性

同一サイズのユニット内で、下記の棚板との併用が可能です。

- ベーシックシリーズ ウッドシェルフ
- ベーシックシリーズ スライディングシェルフ / 3方クロスバー / アクリル板
- ベーシックシリーズ ヴィンテージエディション

Chrome



耐荷重

135kg / 棚1段

ワイヤーシェルフ(クローム) 4段ラック
 外寸: W1200×D450×H1600mm

- 高度な溶接技術により精度を高め、寸法安定性に優れる。
- 汎用性の高いパーツを用意し、万能型シェルフとして様々な用途に対応。
- 棚1段あたり135kgの耐荷重。
- 線材の切断面に面取り加工を施し、安全性に配慮。
- 間口1500mm、奥行450mm、600mmのワイヤーシェルフには補強用スネークが入ります。

ポールキャップ

- ポリエチレン製

ポール

- SUS430 ステンレス製(クローム)
- スチール・エポキシコーティング仕上げ(ホワイト・ブラック)

固定方式

- テーパー固定方式 (ABS 樹脂)

ボルトやナットは不要で木づち1本で組み立てられます。棚と柱は、テーパーで確実に結合し、重量がかかればかかるほど固定強度が増します。

棚板高さ調整

- 25.4mm ピッチ
- 25.4mmピッチの溝ごとに高さ調整可能。収納物の変更、棚板の増減も自在です。

棚板 スチール製

- クロームメッキ・クリアコーティング仕上げ(クローム)
- スチール・エポキシコーティング仕上げ(ホワイト・ブラック)

耐荷重^{※1}

- 135kg / 棚1段
- ※垂直荷重(等分布)

ポール脚部

- ネジサイズ: W3/8
- ダイカストナット: 亜鉛ダイカスト
- アジャストボルト: ナイロン樹脂

ラックを水平に微調整可能なアジャストボルト付き。アジャストボルトの調整範囲:最大10mm

オプションパーツ

OPTIONAL PARTS 多様なオプションパーツにより、機能性をさらに高めます。 ▶ P.73

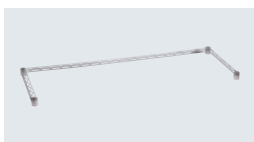

3方クロスバー

▶ P.75



ディバイダー

▶ P.78

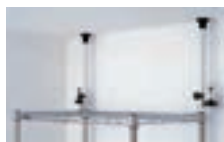

セーフティ
ポスト

▶ P.77



アドオンシェルフ
コネクター

▶ P.78



キャスター
各種

▶ P.74



シェルフ
金属製

ベーシック
シリーズ

パーツの
選び方

ワイヤー
シェルフ

ウッド
シェルフ

オプション
パーツ

ヴィンテージ
エディション
ワイヤーシェルフ

ヴィンテージ
エディション
ウッドシェルフ

ヴィンテージ
エディション
ソリッドシェルフ

ヴィンテージ
エディション
オプションパーツ

オーダー
シェルフ

ワーキング
エディション

マットなカラーで空間に溶け込みます。

White



ワイヤーシェルフ (ホワイト) 4段ラック
外寸 : W1200×D450×H1600mm

Black

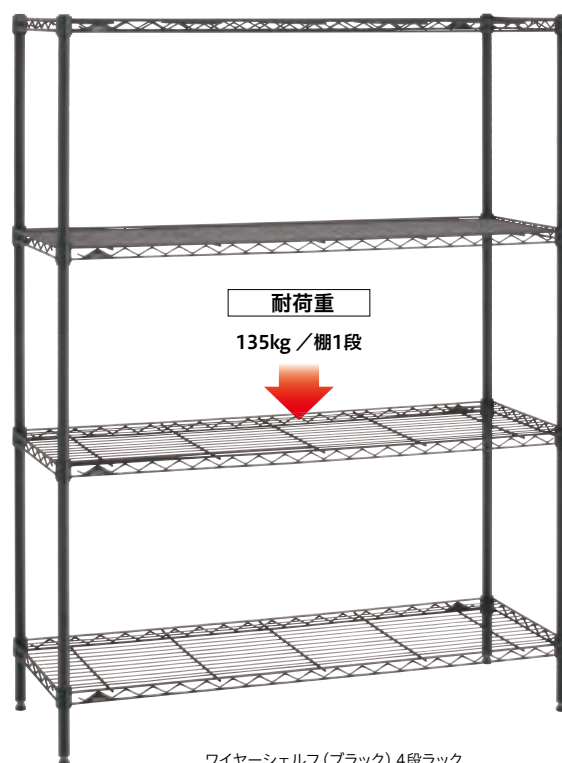

ワイヤーシェルフ (ブラック) 4段ラック
外寸 : W1200×D450×H1600mm

オーダー承ります

定番サイズに無いサイズとカラーはエレクターの職人にお任せください。

Made in KOFU
オーダーシェルフ

ワイヤーシェルフのパイオニアだからこそ日本国内に専門工場を有し続け、細かなユーザーのニーズに応え続けます。唯一無二の職人によるハンドメイドシェルフを甲府からお届けします。

▶ P.84



ワイヤーシェルフサイズ展開 SIZE EXPANSION

※1枚の価格です。

奥行 (mm)	間口 (mm)	450	600	750	900	1200	1500
300	●クローム	B1218C1	B1224C1	B1230C1	B1236C1	B1248C1	B1260C1
		¥3,300	¥4,200	¥4,900	¥5,400	¥6,900	¥9,500
	●ブラック	-	-	-	-	-	-
		-	-	-	-	-	-
	○ホワイト	B1218W1	B1224W1	B1230W1	B1236W1	B1248W1	B1260W1
		¥3,300	¥4,200	¥4,900	¥5,400	¥6,900	¥9,500
350	●クローム	B1418C1	B1424C1	B1430C1	B1436C1	B1448C1	B1460C1
		¥3,400	¥4,300	¥5,100	¥5,600	¥7,100	¥10,200
	●ブラック	B1418B1	B1424B1	B1430B1	B1436B1	B1448B1	-
		¥3,400	¥4,300	¥5,100	¥5,600	¥7,100	-
	○ホワイト	B1418W1	B1424W1	B1430W1	B1436W1	B1448W1	B1460W1
		¥3,400	¥4,300	¥5,100	¥5,600	¥7,100	¥10,200
450	●クローム	B1818C1	B1824C1	B1830C1	B1836C1	B1848C1	B1860C1
		¥3,500	¥5,100	¥5,900	¥6,100	¥8,000	¥11,400
	●ブラック	B1818B1	B1824B1	B1830B1	B1836B1	B1848B1	-
		¥3,500	¥5,100	¥5,900	¥6,100	¥8,000	-
	○ホワイト	B1818W1	B1824W1	B1830W1	B1836W1	B1848W1	B1860W1
		¥3,500	¥5,100	¥5,900	¥6,100	¥8,000	¥11,400
600	●クローム	-	B2424C1	B2430C1	B2436C1	B2448C1	B2460C1
		-	¥6,500	¥6,900	¥7,400	¥9,100	¥13,400
	●ブラック	-	B2424B1	B2430B1	B2436B1	B2448B1	-
		-	¥6,500	¥6,900	¥7,400	¥9,100	-
	○ホワイト	-	B2424W1	B2430W1	B2436W1	B2448W1	B2460W1
		-	¥6,500	¥6,900	¥7,400	¥9,100	¥13,400



※クロームはテーパードスリーブブラック(B9985) 4組付き。
 ブラックはテーパードスリーブカラー用ブラック(B9985TB) 4組付き。
 ホワイトはテーパードスリーブカラー用クリア(B9985TC) 4組付き。

ワイヤーシェルフ用アクリル板サイズ展開 SIZE EXPANSION

奥行 (mm)	間口 (mm)	450用 (1枚入り)	600用 (1枚入り)	750用 (1枚入り)	900用 (1枚入り)	1200用 (1枚入り)	1500用 (2枚入り)
300用	B1218AB1	¥2,300	¥2,800	¥3,300	¥3,700	¥4,800	¥5,500
	B1418AB1	¥2,500	¥3,200	¥3,500	¥4,200	¥5,000	¥5,800
450用	B1818AB1	¥2,700	¥3,500	¥4,200	¥4,400	¥5,800	¥7,000
	-	-	¥4,600	¥5,000	¥5,500	¥6,800	¥7,900

※ W1500mm のみ間口中央で分割された 2 枚入りとなります。
 ※詳細は P.74 をご参照ください。

ポールサイズ展開 SIZE EXPANSION

カラー	高さ (mm)	300 (2本入り)	450 (2本入り)	650 (2本入り)	700 (2本入り)	730 (2本入り)	800 (2本入り)	1000 (2本入り)	1200 (2本入り)	1400 (2本入り)	1600 (2本入り)	1900 (2本入り)	2200 (2本入り)
2 本 入 り	●ステンレス (SUS430)	B12PS2	B18PS2	B26PS2	B28PS2	B29PS2	B32PS2	B40PS2	B48PS2	B54PS2	B63PS2	B74PS2	B86PS2
	●ブラック	B12PB2	B18PB2	B26PB2	B28PB2	B29PB2	B32PB2	B40PB2	B48PB2	B54PB2	B63PB2	B74PB2	-
	○ホワイト	B12PW2	B18PW2	B26PW2	B28PW2	B29PW2	B32PW2	B40PW2	B48PW2	B54PW2	B63PW2	B74PW2	-
		¥2,600	¥3,600	¥4,500	¥4,500	¥4,900	¥4,900	¥5,100	¥5,500	¥5,800	¥6,000	¥6,800	¥7,600

※詳細は P.73 をご参照ください。

組合せ・オプション

スライディングシェルフ P.76

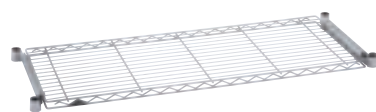

ウッド P.70



ハンガーレール P.75



キャスター P.74



3方クロスパー P.75



ディバイダー 他 P.78

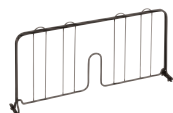

ラック 組み合わせ価格表 COMBINATION PRICE LIST

奥行 300mm シリーズ		シェルフ (棚板) サイズ/間口 W × 奥行 D						
ポール(柱)	寸法 (mm)		W450 × D300	W600 × D300	W750 × D300	W900 × D300	W1200 × D300	W1500 × D300
	重量	重量	1.5kg	1.9kg	2.2kg	2.5kg	3.2kg	3.9kg
3段	H1000	1.6kg ●クローム ○ホワイト	B1218C40PS3 B1218W40PW3	B1224C40PS3 B1224W40PW3	B1230C40PS3 B1230W40PW3	B1236C40PS3 B1236W40PW3	B1248C40PS3 B1248W40PW3	B1260C40PS3 B1260W40PW3
			¥20,100	¥22,800	¥24,900	¥26,400	¥30,900	¥38,700
4段	H1200	1.7kg ●クローム ○ホワイト	B1218C48PS3 B1218W48PW3	B1224C48PS3 B1224W48PW3	B1230C48PS3 B1230W48PW3	B1236C48PS3 B1236W48PW3	B1248C48PS3 B1248W48PW3	B1260C48PS3 B1260W48PW3
			¥20,900	¥23,600	¥25,700	¥27,200	¥31,700	¥39,500
4段	H1400	2.1kg ●クローム ○ホワイト	B1218C54PS4 B1218W54PW4	B1224C54PS4 B1224W54PW4	B1230C54PS4 B1230W54PW4	B1236C54PS4 B1236W54PW4	B1248C54PS4 B1248W54PW4	B1260C54PS4 B1260W54PW4
			¥24,800	¥28,400	¥31,200	¥33,200	¥39,200	¥49,600
5段	H1600	2.4kg ●クローム ○ホワイト	B1218C63PS4 B1218W63PW4	B1224C63PS4 B1224W63PW4	B1230C63PS4 B1230W63PW4	B1236C63PS4 B1236W63PW4	B1248C63PS4 B1248W63PW4	B1260C63PS4 B1260W63PW4
			¥25,200	¥28,800	¥31,600	¥33,600	¥39,600	¥50,000
5段	H1900	2.8kg ●クローム ○ホワイト	B1218C74PS5 B1218W74PW5	B1224C74PS5 B1224W74PW5	B1230C74PS5 B1230W74PW5	B1236C74PS5 B1236W74PW5	B1248C74PS5 B1248W74PW5	B1260C74PS5 B1260W74PW5
			¥30,100	¥34,600	¥38,100	¥40,600	¥48,100	¥61,100
	H2200	3.2kg ●クローム	B1218C86PS5	B1224C86PS5	B1230C86PS5	B1236C86PS5	B1248C86PS5	B1260C86PS5
			¥31,700	¥36,200	¥39,700	¥42,200	¥49,700	¥62,700

段数を増やした/減らした場合の価格は、P.66ワイヤーシェルフサイズ展開表の1枚の価格を加・減算して算出してください。

シェルフ
金属製

ベーシック
シリーズ

パーツの
選び方

ワイヤー
シェルフ

ウッド
シェルフ

オプション
パーツ

ヴィンテージ
エディション
ワイヤーシェルフ

ヴィンテージ
エディション
ウッドシェルフ

ヴィンテージ
エディション
ソリッドシェルフ

ヴィンテージ
エディション
オプションパーツ

オーダー
シェルフ

ワーキング
エディション

奥行 350mm シリーズ		シェルフ (棚板) サイズ/間口 W × 奥行 D						
ポール(柱)	寸法 (mm)		W450 × D350	W600 × D350	W750 × D350	W900 × D350	W1200 × D350	W1500 × D350
	重量	重量	1.6kg	2.0kg	2.3kg	2.7kg	3.4kg	4.1kg
3段	H1000	1.6kg ●クローム ●ブラック ○ホワイト	B1418C40PS3 B1418B40PB3 B1418W40PW3	B1424C40PS3 B1424B40PB3 B1424W40PW3	B1430C40PS3 B1430B40PB3 B1430W40PW3	B1436C40PS3 B1436B40PB3 B1436W40PW3	B1448C40PS3 B1448B40PB3 B1448W40PW3	B1460C40PS3 - B1460W40PW3
			¥20,400	¥23,100	¥25,500	¥27,000	¥31,500	¥40,800
4段	H1200	1.7kg ●クローム ●ブラック ○ホワイト	B1418C48PS3 B1418B48PB3 B1418W48PW3	B1424C48PS3 B1424B48PB3 B1424W48PW3	B1430C48PS3 B1430B48PB3 B1430W48PW3	B1436C48PS3 B1436B48PB3 B1436W48PW3	B1448C48PS3 B1448B48PB3 B1448W48PW3	B1460C48PS3 - B1460W48PW3
			¥21,200	¥23,900	¥26,300	¥27,800	¥32,300	¥41,600
4段	H1400	2.1kg ●クローム ●ブラック ○ホワイト	B1418C54PS4 B1418B54PB4 B1418W54PW4	B1424C54PS4 B1424B54PB4 B1424W54PW4	B1430C54PS4 B1430B54PB4 B1430W54PW4	B1436C54PS4 B1436B54PB4 B1436W54PW4	B1448C54PS4 B1448B54PB4 B1448W54PW4	B1460C54PS4 - B1460W54PW4
			¥25,200	¥28,800	¥32,000	¥34,000	¥40,000	¥52,400
5段	H1600	2.4kg ●クローム ●ブラック ○ホワイト	B1418C63PS4 B1418B63PB4 B1418W63PW4	B1424C63PS4 B1424B63PB4 B1424W63PW4	B1430C63PS4 B1430B63PB4 B1430W63PW4	B1436C63PS4 B1436B63PB4 B1436W63PW4	B1448C63PS4 B1448B63PB4 B1448W63PW4	B1460C63PS4 - B1460W63PW4
			¥25,600	¥29,200	¥32,400	¥34,400	¥40,400	¥52,800
5段	H1900	2.8kg ●クローム ●ブラック ○ホワイト	B1418C74PS5 B1418B74PB5 B1418W74PW5	B1424C74PS5 B1424B74PB5 B1424W74PW5	B1430C74PS5 B1430B74PB5 B1430W74PW5	B1436C74PS5 B1436B74PB5 B1436W74PW5	B1448C74PS5 B1448B74PB5 B1448W74PW5	B1460C74PS5 - B1460W74PW5
			¥30,600	¥35,100	¥39,100	¥41,600	¥49,100	¥64,600
	H2200	3.2kg ●クローム	B1418C86PS5	B1424C86PS5	B1430C86PS5	B1436C86PS5	B1448C86PS5	B1460C86PS5
			¥32,200	¥36,700	¥40,700	¥43,200	¥50,700	¥66,200

段数を増やした/減らした場合の価格は、P.66ワイヤーシェルフサイズ展開表の1枚の価格を加・減算して算出してください。

寸法図 DIMENSIONAL DRAWING

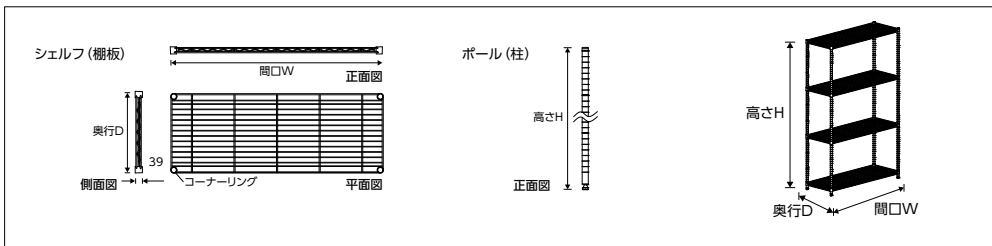

- ラックを組み立てる際は、必ずシェルフ(棚板)を2枚以上ご使用ください。 ●転倒には十分に注意してご使用ください。
- 製品には送料は含まれておりません。

奥行 450mm シリーズ **シェルフ（棚板）サイズ/間口 W × 奥行 D**

ポール(柱)	寸法(mm)		W450×D450	W600×D450	W750×D450	W900×D450	W1200×D450	W1500×D450
	重量	重量	1.9kg	2.4kg	2.8kg	3.2kg	4.0kg	6.1kg
3段 H1000	1.6kg	●クローム	B1818C40PS3	B1824C40PS3	B1830C40PS3	B1836C40PS3	B1848C40PS3	B1860C40PS3
		●ブラック	B1818B40PB3	B1824B40PB3	B1830B40PB3	B1836B40PB3	B1848B40PB3	-
		○ホワイト	B1818W40PW3	B1824W40PW3	B1830W40PW3	B1836W40PW3	B1848W40PW3	B1860W40PW3
			¥20,700	¥25,500	¥27,900	¥28,500	¥34,200	¥44,400
3段 H1200	1.7kg	●クローム	B1818C48PS3	B1824C48PS3	B1830C48PS3	B1836C48PS3	B1848C48PS3	B1860C48PS3
		●ブラック	B1818B48PB3	B1824B48PB3	B1830B48PB3	B1836B48PB3	B1848B48PB3	-
		○ホワイト	B1818W48PW3	B1824W48PW3	B1830W48PW3	B1836W48PW3	B1848W48PW3	B1860W48PW3
			¥21,500	¥26,300	¥28,700	¥29,300	¥35,000	¥45,200
4段 H1400	2.1kg	●クローム	B1818C54PS4	B1824C54PS4	B1830C54PS4	B1836C54PS4	B1848C54PS4	B1860C54PS4
		●ブラック	B1818B54PB4	B1824B54PB4	B1830B54PB4	B1836B54PB4	B1848B54PB4	-
		○ホワイト	B1818W54PW4	B1824W54PW4	B1830W54PW4	B1836W54PW4	B1848W54PW4	B1860W54PW4
			¥25,600	¥32,000	¥35,200	¥36,000	¥43,600	¥57,200
4段 H1600	2.4kg	●クローム	B1818C63PS4	B1824C63PS4	B1830C63PS4	B1836C63PS4	B1848C63PS4	B1860C63PS4
		●ブラック	B1818B63PB4	B1824B63PB4	B1830B63PB4	B1836B63PB4	B1848B63PB4	-
		○ホワイト	B1818W63PW4	B1824W63PW4	B1830W63PW4	B1836W63PW4	B1848W63PW4	B1860W63PW4
			¥26,000	¥32,400	¥35,600	¥36,400	¥44,000	¥57,600
5段 H1900	2.8kg	●クローム	B1818C74PS5	B1824C74PS5	B1830C74PS5	B1836C74PS5	B1848C74PS5	B1860C74PS5
		●ブラック	B1818B74PB5	B1824B74PB5	B1830B74PB5	B1836B74PB5	B1848B74PB5	-
		○ホワイト	B1818W74PW5	B1824W74PW5	B1830W74PW5	B1836W74PW5	B1848W74PW5	B1860W74PW5
			¥31,100	¥39,100	¥43,100	¥44,100	¥53,600	¥70,600
5段 H2200	3.2kg	●クローム	B1818C86PS5	B1824C86PS5	B1830C86PS5	B1836C86PS5	B1848C86PS5	B1860C86PS5
			¥32,700	¥40,700	¥44,700	¥45,700	¥55,200	¥72,200

段数を増やした/減らした場合の価格は、P.66ワイヤーシェルフサイズ展開表の1枚の価格を加・減算して算出してください。

奥行 600mm シリーズ **シェルフ（棚板）サイズ/間口 W × 奥行 D**

ポール(柱)	寸法(mm)		W600×D600	W750×D600	W900×D600	W1200×D600	W1500×D600	
	重量	重量	-	2.9kg	3.3kg	3.9kg	4.8kg	7.2kg
3段 H1000	1.6kg	●クローム	-	B2424C40PS3	B2430C40PS3	B2436C40PS3	B2448C40PS3	B2460C40PS3
		●ブラック	-	B2424B40PB3	B2430B40PB3	B2436B40PB3	B2448B40PB3	-
		○ホワイト	-	B2424W40PW3	B2430W40PW3	B2436W40PW3	B2448W40PW3	B2460W40PW3
			-	¥29,700	¥30,900	¥32,400	¥37,500	¥50,400
3段 H1200	1.7kg	●クローム	-	B2424C48PS3	B2430C48PS3	B2436C48PS3	B2448C48PS3	B2460C48PS3
		●ブラック	-	B2424B48PB3	B2430B48PB3	B2436B48PB3	B2448B48PB3	-
		○ホワイト	-	B2424W48PW3	B2430W48PW3	B2436W48PW3	B2448W48PW3	B2460W48PW3
			-	¥30,500	¥31,700	¥33,200	¥38,300	¥51,200
4段 H1400	2.1kg	●クローム	-	B2424C54PS4	B2430C54PS4	B2436C54PS4	B2448C54PS4	B2460C54PS4
		●ブラック	-	B2424B54PB4	B2430B54PB4	B2436B54PB4	B2448B54PB4	-
		○ホワイト	-	B2424W54PW4	B2430W54PW4	B2436W54PW4	B2448W54PW4	B2460W54PW4
			-	¥37,600	¥39,200	¥41,200	¥48,000	¥65,200
4段 H1600	2.4kg	●クローム	-	B2424C63PS4	B2430C63PS4	B2436C63PS4	B2448C63PS4	B2460C63PS4
		●ブラック	-	B2424B63PB4	B2430B63PB4	B2436B63PB4	B2448B63PB4	-
		○ホワイト	-	B2424W63PW4	B2430W63PW4	B2436W63PW4	B2448W63PW4	B2460W63PW4
			-	¥38,000	¥39,600	¥41,600	¥48,400	¥65,600
5段 H1900	2.8kg	●クローム	-	B2424C74PS5	B2430C74PS5	B2436C74PS5	B2448C74PS5	B2460C74PS5
		●ブラック	-	B2424B74PB5	B2430B74PB5	B2436B74PB5	B2448B74PB5	-
		○ホワイト	-	B2424W74PW5	B2430W74PW5	B2436W74PW5	B2448W74PW5	B2460W74PW5
			-	¥46,100	¥48,100	¥50,600	¥59,100	¥80,600
5段 H2200	3.2kg	●クローム	-	B2424C86PS5	B2430C86PS5	B2436C86PS5	B2448C86PS5	B2460C86PS5
			-	¥47,700	¥49,700	¥52,200	¥60,700	¥82,200

段数を増やした/減らした場合の価格は、P.66ワイヤーシェルフサイズ展開表の1枚の価格を加・減算して算出してください。

ご購入前の注意事項

- シェルフ（棚板）とポール（柱）を組み付けるテーパードリブスは、シェルフ（棚板）と同梱されています。また、ポール（柱）に組み付けるアクセサリパーツにも同梱されています。
- ベーシックシリーズのポール（柱）をカットすることはできません。
- シェルフ（棚板）に取り付けるパーツの中には、ワイヤーシェルフのみにご使用いただけるパーツもあります。事前にご確認ください。
- シェルフ（棚板）に若干の個体差が見られる場合がございます。
- 個体差もあり、シェルフがテーパードリブスに若干入りにくい場合がございますが、物品欄の機能として問題ありません。
- 樹脂製品を載せて長期ご使用になる場合は、表面塗装がはがれたり変色することがあります。
- 本カタログの記載寸法は、外寸に影響のあるキャスター、フロアプロテクタジャスター、セーフティポストを除く、組み合わせた時の最大寸法外寸（呼び寸）です。それらを含めると記載寸法より大きくなります。



ホームエレクターとベーシックシリーズの互換性に関して



モデルチェンジ前のホームエレクターはベーシックシリーズと同じモジュールで構成されており、互換性があります。ホームエレクターをご使用の方で、追加購入をご希望の方は同サイズをお求めください。コーナーリング、三角マークなどデザインの変更は各ページにてご確認ください。また、ホワイト、ブラック色はホームエレクターに比べ、艶を抑えたマットな仕上がりになっています。ウィンテージシリーズはウィンテージエディションとなり、コーナーリングデザインのみの変更となります。

- ラックを組み立てる際は、必ずシェルフ（棚板）を2枚以上ご使用ください。●転倒には十分に注意してご使用ください。
- 製品には送料は含まれておりません。



Wood Shelf



WOOD
SHELF

F★★★★★

耐久性と美しさを兼ね備えた
モダンシェルフ天板はホルムアルデヒドの放散量の少ないF★★★★★仕様。
フレームはアルミを採用したモダンなシェルフ。

互換性

- ベーシックシリーズ ワイヤーシェルフ
- ベーシックシリーズ スライディングシェルフ
- ベーシックシリーズ 3方クロスバー
- ベーシックシリーズ ウィンテージエディション

同一サイズのユニット内で、上記の棚板との併用が可能です。

- シックハウス症候群のホルムアルデヒド低減の基準をクリアしたF★★★★★仕様のメラミン天板。
- コーナーダイカストを塞いだ天板用シェルフをご用意。
(W1200×D600mm、W1200×D450mm)
- 棚1段あたり100kgの耐荷重。

耐荷重
100kg / 棚1段ウッドシェルフ 4段ラック
外寸：W1200mm D450mm H1600mm

ポールキャップ

- ポリエチレン製

ポール

- ステンレス：SUS430 ステンレス製
- ブラック、ホワイト：スチール・エポキシコーティング仕上げ

固定方式

- テーパー固定方式 (ABS 樹脂)

ボルトやナットは不要で木づち1本で組み立てられます。
棚と柱は、テーパーで確実に結合し、重量がかかればかかるほど固定強度が増します。

棚板高さ調整

- 25.4mm ピッチ

25.4mmピッチの溝ごとに高さ調整可能。
収納物の変更、棚板の増減も自在です。

棚板

- 棚板 表面：メラミン化粧板 芯材パーティクルボード
- 側面：PVC
- フレーム：アルミ(フレーム部アルマイト、コーナー部アクリル塗装)

耐荷重※1

- 100kg / 棚1段

※垂直荷重(等分布)

ポール脚部

- ネジサイズ：W3/8
- ダイカストナット：亜鉛ダイカスト
- アジャストボルト：ナイロン樹脂

ラックを水平に微調整可能なアジャストボルト付き。
アジャストボルトの調整範囲：最大10mm

オプションパーツ

OPTIONAL PARTS 多様なオプションパーツにより、機能性をさらに高めます。

▶ P.73



3方クロスバー

▶ P.75

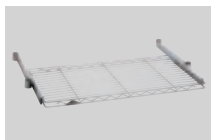
スライディング
シェルフ

▶ P.76

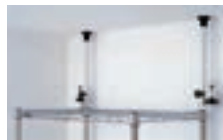
セーフティ
ポスト

▶ P.77

キャスター
各種

▶ P.74



アジャスター

▶ P.74

シルバーフレーム シェルフサイズ展開 棚用

※1枚の価格です。

奥行 (mm)		間口 (mm)			
		600	750	900	1200
450	●ウォールナット	B1824MWS1 ¥20,100	B1830MWS1 ¥23,000	B1836MWS1 ¥24,500	B1848MWS1 ¥28,800
	●ナチュラル	B1824MNS1 ¥20,100	B1830MNS1 ¥23,000	B1836MNS1 ¥24,500	B1848MNS1 ¥28,800
	○ホワイト	B1824MWSH1 ¥20,100	B1830MWSH1 ¥23,000	B1836MWSH1 ¥24,500	B1848MWSH1 ¥28,800
	●ブラック	B1824MBS1 ¥20,100	B1830MBS1 ¥23,000	B1836MBS1 ¥24,500	B1848MBS1 ¥28,800
600	●ウォールナット	-	-	B2436MWS1 ¥29,000	B2448MWS1 ¥34,000
	●ナチュラル	-	-	B2436MNS1 ¥29,000	B2448MNS1 ¥34,000
	○ホワイト	-	-	B2436MWSH1 ¥29,000	B2448MWSH1 ¥34,000
	●ブラック	-	-	B2436MBS1 ¥29,000	B2448MBS1 ¥34,000

※テーパーの種類はページ下をご参照ください。

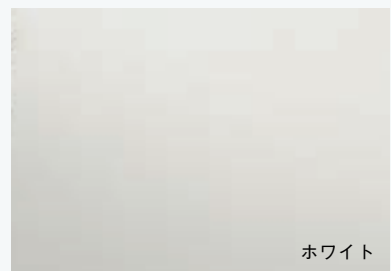

ホワイトフレーム シェルフサイズ展開 棚用

※1枚の価格です。

奥行 (mm)		間口 (mm)			
		600	750	900	1200
450	●ナチュラル	B1824MNW1 ¥20,100	B1830MNW1 ¥23,000	B1836MNW1 ¥24,500	B1848MNW1 ¥28,800
	○ホワイト	B1824MWHW1 ¥20,100	B1830MWHW1 ¥23,000	B1836MWHW1 ¥24,500	B1848MWHW1 ¥28,800
600	●ナチュラル	-	-	B2436MNW1 ¥29,000	B2448MNW1 ¥34,000
	○ホワイト	-	-	B2436MWHW1 ¥29,000	B2448MWHW1 ¥34,000

ブラックフレーム シェルフサイズ展開 棚用

※1枚の価格です。

奥行 (mm)		間口 (mm)			
		600	750	900	1200
450	●ウォールナット	B1824MWB1 ¥20,100	B1830MWB1 ¥23,000	B1836MWB1 ¥24,500	B1848MWB1 ¥28,800
	●ブラック	B1824MBB1 ¥20,100	B1830MBB1 ¥23,000	B1836MBB1 ¥24,500	B1848MBB1 ¥28,800
600	●ウォールナット	-	-	B2436MWB1 ¥29,000	B2448MWB1 ¥34,000
	●ブラック	-	-	B2436MBB1 ¥29,000	B2448MBB1 ¥34,000

※表面（ホワイト以外）は天然木の様なエンボス加工（凸凹あり）となっています。

棚用シェルフ組合せイメージ



シルバーフレーム×ウォールナットウッド



シルバーフレーム×ホワイトウッド



ホワイトフレーム×ナチュラルウッド



ブラックフレーム×ウォールナットウッド



シルバーフレーム×ナチュラルウッド



シルバーフレーム×ブラックウッド



ホワイトフレーム×ホワイトウッド



ブラックフレーム×ブラックウッド

※シルバーフレームとブラックフレームはテーパードスリーブカラー用ブラック(B9985TB) 4組付き。
ホワイトフレームはテーパードスリーブカラー用クリア(B9985TC) 4組付き。

表示価格は希望小売価格(消費税別)となります。 ERECTA

シェルフ
金属製

ベーシック
シリーズ

パーツの
選び方

ワイヤー
シェルフ

ウッド
シェルフ

オプション
パーツ

ヴィンテージ
エディション
ワイヤーシェルフ

ヴィンテージ
エディション
ウッドシェルフ

ヴィンテージ
エディション
ソリッドシェルフ

ヴィンテージ
エディション
オプションパーツ

オーダー
シェルフ

ワーキング
エディション

寸法図 DIMENSIONAL DRAWING

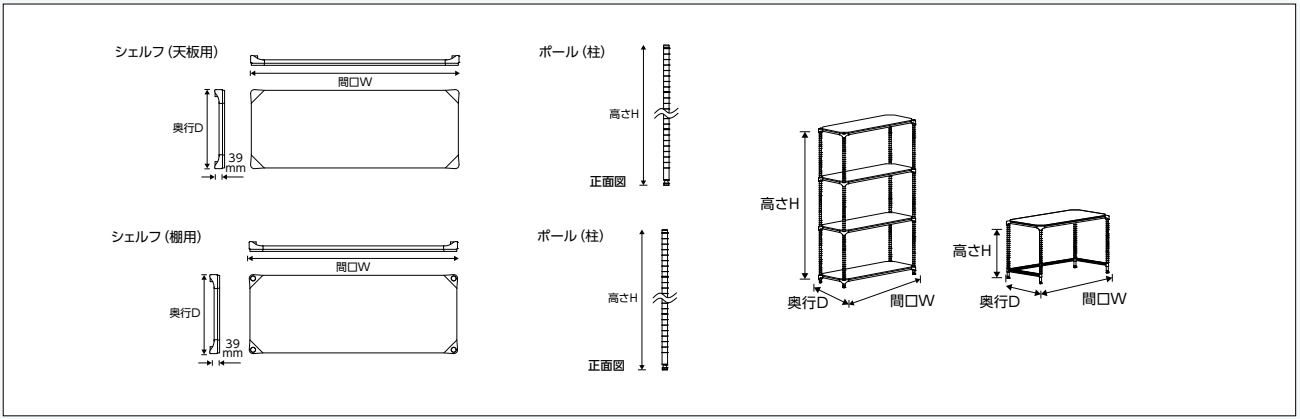

シルバーフレーム トップ天板用サイズ展開

奥行 (mm)	間口 (mm)	1200
450	●ウォールナット	B1848MWSD1 ¥28,800
	●ナチュラル	B1848MNSD1 ¥28,800
	○ホワイト	B1848MWHSD1 ¥28,800
600	●ブラック	B1848MBSD1 ¥28,800
	●ウォールナット	B2448MWSD1 ¥34,000
	●ナチュラル	B2448MNSD1 ¥34,000
	○ホワイト	B2448MWHSD1 ¥34,000
	●ブラック	B2448MBSD1 ¥34,000

ホワイトフレーム トップ天板用サイズ展開

奥行 (mm)	間口 (mm)	1200
450	●ナチュラル	B1848MNWD1 ¥28,800
	○ホワイト	B1848MWHWD1 ¥28,800
600	●ナチュラル	B2448MNNWD1 ¥34,000
	○ホワイト	B2448MWHWD1 ¥34,000

ブラックフレーム トップ天板用サイズ展開

奥行 (mm)	間口 (mm)	1200
450	●ウォールナット	B1848MWBD1 ¥28,800
	●ブラック	B1848MBSBD1 ¥28,800
600	●ウォールナット	B2448MWBD1 ¥34,000
	●ブラック	B2448MBSBD1 ¥34,000

※テーパの種類のページ下をご参照ください。



トップ天板用はボールを通す穴が塞がっている仕様。外觀の美しさを実現しました。

トップ天板用は付属の工具を用いて、ボールキャップを外した上で組み立ててください。

※テーパの種類のページ下をご参照ください。

トップ天板用シェルフ組合せイメージ



カート組み合わせはP.90をご参照ください。

ご注意ください

- 本製品は常温での屋内仕様となっております。高温、多湿、直射日光の当たる場所、屋外では使用しないでください。変色や変形を起こすことがあります。
- オーブンレンジ、熱い食器など底面が高温になる機器の直接設置は避けてください。変色、塗装破損の原因となります。
- 刃物や先の鋭利な物で突いたりすると傷が付きやすくなります。
- 粘着テープ等を貼り付けると表面塗装が剥がれる場合があります。
- 木材を使用していますので、火気のそばに設置しないでください。
- 設置する機器のゴム脚の材質により、跡が付いたり、変色、張り付きが起こることがあります。
- 商品の改造は機能低下の原因となりますので、絶対におやめください。
- 水分を含んだ布・紙等を置いたり放置しないでください。変色や変形を起こすことがあります。
- 水をこぼした場合直ちに乾いた布で拭き取ってください。変色や変形を起こすことがあります。
- 清掃は薄めた中性洗剤を含んだ布を固く絞って、軽く拭いてください。シンナー等の有機溶剤の使用は、表面を傷らす恐れがあるため、避けてください。

※シルバーフレームとブラックフレームはテーパードスリーブカラー用ブラック (B9985TB) 4組付き。ホワイトフレームはテーパードスリーブカラー用クリア (B9985TC) 4組付き。

- シェルフ
金属製
- ベーシック
シリーズ
- パーツの
選び方
- ワイヤー
シェルフ
- ウッド
シェルフ
- オプション
パーツ
- ヴィンテージ
エディション
ワイヤーシェルフ
- ヴィンテージ
エディション
ウッドシェルフ
- ヴィンテージ
エディション
ソリッドシェルフ
- ヴィンテージ
エディション
オプションパーツ
- オーダー
シェルフ
- ワーキング
エディション

ポール(柱) 2本入り

柱・足回りパーツ

サビやキズに強いステンレス製

SUS430ステンレスを採用。エレクター甲府工場で製造され、組み立て時の精度の高さはスーパーシリーズに引けを取りません。ポールには組み立て時の目安として、8ピッチごとにダブルラインが付けられています。

ホワイト・ブラックもタフな仕上げ

スチールにエポキシコーティング仕上げ(粉体塗装)を施し、確かな耐錆性を持ち合わせながら、マット仕上げに。ホワイトポールはキャップもホワイト色、ブラックポールはキャップをブラックに、見た目の統一感を演出。

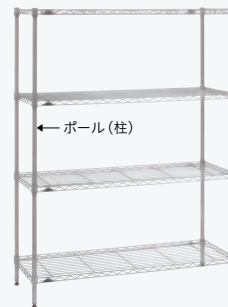

仕様 SPECIFICATIONS

【ポール直径】25.4mm

【棚板の調整範囲】25.4mmごとに調整可能

【アジャスター調整範囲】最大10mm

【入り数】2本

※高さ2200mmのポールは、セーフティポストとの併用をおすすめします。(併用する場合は天井高2350mm以上)

※高さ2200mmポールで棚を組む場合、天井高2300mm以上の場所で、かつ組み立てのスペースが必要となります。

1 ポールの種類

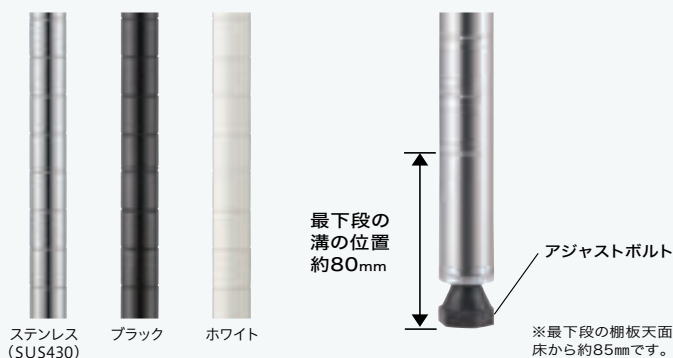

2 ポールの高さバリエーション



シェルフ同士を連結し、安定感が増す。

▶ P.77

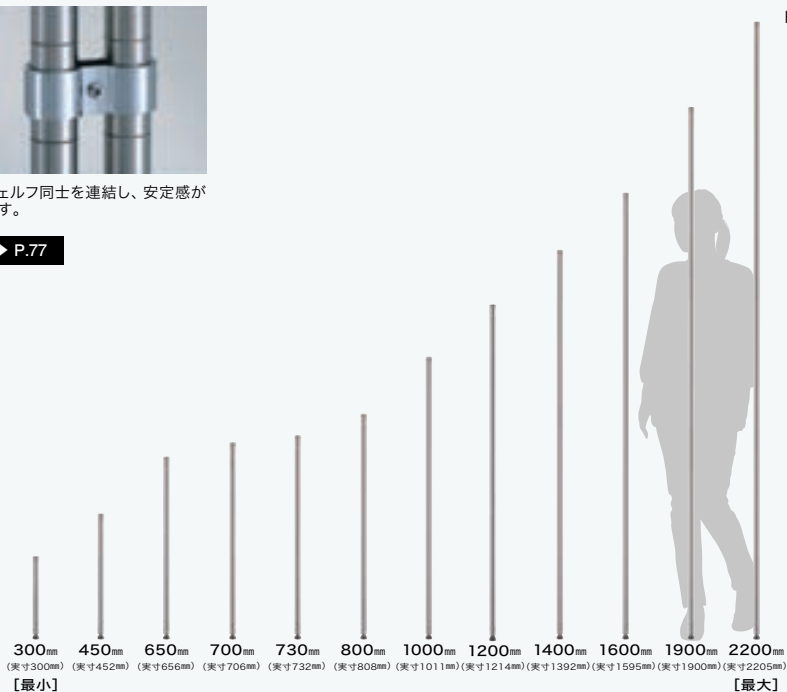

高さ(mm)		300	450	650	700	730	800	1000	1200	1400	1600	1900	2200
カラー		(2本入り)	(2本入り)	(2本入り)	(2本入り)	(2本入り)	(2本入り)	(2本入り)	(2本入り)	(2本入り)	(2本入り)	(2本入り)	(2本入り)
2 本 入 り	●ステンレス (SUS430)	B12PS2 ¥2,600	B18PS2 ¥3,600	B26PS2 ¥4,500	B28PS2 ¥4,500	B29PS2 ¥4,900	B32PS2 ¥4,900	B40PS2 ¥5,100	B48PS2 ¥5,500	B54PS2 ¥5,800	B63PS2 ¥6,000	B74PS2 ¥6,800	B86PS2 ¥7,600
	●ブラック	B12PB2 ¥2,600	B18PB2 ¥3,600	B26PB2 ¥4,500	B28PB2 ¥4,500	B29PB2 ¥4,900	B32PB2 ¥4,900	B40PB2 ¥5,100	B48PB2 ¥5,500	B54PB2 ¥5,800	B63PB2 ¥6,000	B74PB2 ¥6,800	-
	○ホワイト	B12PW2 ¥2,600	B18PW2 ¥3,600	B26PW2 ¥4,500	B28PW2 ¥4,500	B29PW2 ¥4,900	B32PW2 ¥4,900	B40PW2 ¥5,100	B48PW2 ¥5,500	B54PW2 ¥5,800	B63PW2 ¥6,000	B74PW2 ¥6,800	-

【ステンレス】材質:SUS430ステンレス製【ブラック】材質:スチール・エポキシコーティング仕上げ
上記表に無いサイズはオーダーメイドでご用意できます。詳しくはP.84をご覧ください。

ベーシックシリーズ・オプショナルパーツ

ねじ込み単独キャスター

ポールにねじ込むだけで移動・搬送カートに用途を変えることができます。総荷重最大120kgまでの軽量物の移動・搬送に。

キャスター(2個入り) 小型でシンプルなデザイン、取り付け簡単。ポール下部のアジャストボルトを外し、ねじ込むだけで取り付けられます。



BDR50
ストッパーなし

BDR550
ストッパーあり

カラー	車輪系	ストッパー	品番	個数	価格	重量 (kg)	静荷重 (kg)	動荷重 (kg)	取り付け高さ (mm)
●ブラック	φ50mm	なし	BDR50	2個入り	¥1,700	0.2	140	70	41
		あり	BDR550		¥2,300				

[キャスター]直径50mm・全高64mm・取り付け高さ41mm 材質:ブラック/ナイロン樹脂
 ●静荷重・動荷重は、棚の自重を含む最大荷重となります。
 ●キャスターの耐荷重(動荷重)は、4輪使用時のものとなります。

※平ワッシャー、スプリングワッシャー、専用スパナ付属
 ※ストッパー付キャスターは、対角に位置するよう取り付けすることで、より安定性が増します。

エラストマーキャスター(2個入り) 床にやさしく、移動もスムーズ。ポール下部のアジャストボルトを外し、ねじ込むだけで取り付けも簡単。



BDR75
ストッパーなし

BDRS75
ストッパーあり

カラー	車輪径	ストッパー	品番	個数	価格	重量 (kg)	静荷重 (kg)	動荷重 (kg)	取り付け高さ (mm)
●ブラック	φ75mm	なし	BDR75	2個入り	¥3,600	0.5	120	80	74
		あり	BDRS75		¥4,100				

[キャスター]直径75mm・全高99mm・取り付け高さ74mm 材質:金具/スチール(ユニクロメッキ仕上げ)
 車輪/エラストマー、ホイール:ポリプロピレン
 ●静荷重・動荷重は、棚の自重を含む最大荷重となります。
 ●キャスターの耐荷重(動荷重)は、4輪使用時のものとなります。

※平ワッシャー、スプリングワッシャー、専用スパナ付属
 ※ストッパー付キャスターは、対角に位置するよう取り付けすることで、より安定性が増します。
 ※キャスターは加水分解により劣化し車輪部が割れることがあります。また使用中に異常音など損耗現象が発生した場合は交換が必要です。

双輪キャスター(2個入り) 走行音が静かな双輪キャスター。内側にカバーを取り付け防塵効果を高めました。埃や髪の毛の巻き込みが少なく動きやすさを保ちます。

(防塵カバー付き)



BDR75EBKG
ストッパーなし

BDRS75EBKG
ストッパーあり

BDR75EWBG
ストッパーなし

BDRS75EWBG
ストッパーあり

カラー	車輪径	ストッパー	品番	個数	価格	重量 (kg)	静荷重 (kg)	動荷重 (kg)	取り付け高さ (mm)
●ブラック	φ75mm	なし	BDR75EBKG	2個入り	¥5,200	0.2	180	120	62
		あり	BDRS75EBKG		¥6,300				
○ホワイト	φ75mm	なし	BDR75EWBG	2個入り	¥5,200	0.2	180	120	62
		あり	BDRS75EWBG		¥6,300				

[キャスター]直径75mm・全高89mm・取り付け高さ62mm 材質:本体スチール、ナイロン 車輪/エラストマー・ABS
 ●静荷重・動荷重は、棚の自重を含む最大荷重となります。
 ●キャスターの耐荷重(動荷重)は、4輪使用時のものとなります。

※平ワッシャー、スプリングワッシャー、専用スパナ付属
 ※ストッパー付キャスターは、対角に位置するよう取り付けすることで、より安定性が増します。
 ※キャスターは加水分解により劣化し車輪部が割れることがあります。また使用中に異常音など損耗現象が発生した場合は交換が必要です。

フロアプロテクトアジャスター 床への負担を軽減。接地面が広いので床面への負担を軽減し、保護します。



品番	直径	入数	価格
BFA50	50mm	4個入り	¥800

材質:ブラック/スチール、ナイロン樹脂 直径:50mm
 ※ポール下部のアジャストボルトを外して、ねじ込みます。その際、ポストの最大寸(高さ)は5mm低くなります。※取り付け時の最大外寸は、棚板の間口・奥行寸法に14mm足した寸法になります。※微調節可能寸法:最大5mm

その他オプショナルパーツ

ワイヤーシェルフ用アクリル板(クリア2mm厚)



シェルフにぴったり収まるサイズ

ワイヤーシェルフのコーナーリングに合わせて四隅をカットしているの
 でジャストフィットし、見た目もきれいです。

奥行 (mm)	間口 (mm)	450用 (1枚入り)	600用 (1枚入り)	750用 (1枚入り)	900用 (1枚入り)	1200用 (1枚入り)	1500用 (2枚入り)
		品番	品番	品番	品番	品番	品番
300用		B1218AB1 ¥2,300	B1224AB1 ¥2,800	B1230AB1 ¥3,300	B1236AB1 ¥3,700	B1248AB1 ¥4,800	B1260AB1 ¥5,500
		B1418AB1 ¥2,500	B1424AB1 ¥3,200	B1430AB1 ¥3,500	B1436AB1 ¥4,200	B1448AB1 ¥5,000	B1460AB1 ¥5,800
450用		B1818AB1 ¥2,700	B1824AB1 ¥3,500	B1830AB1 ¥4,200	B1836AB1 ¥4,400	B1848AB1 ¥5,800	B1860AB1 ¥7,000
		-	B2424AB1 ¥4,600	B2430AB1 ¥5,000	B2436AB1 ¥5,500	B2448AB1 ¥6,800	B2460AB1 ¥7,900

※ディバイダーとの併用はできません。※アクリル板は必ずワイヤーシェルフの上に乗せてご使用ください。その場合、耐荷重(135kg/棚1段)は変わりません。
 ※耐熱温度/70℃ ※ゴム・樹脂製品を載せて長期使用になる場合は、変色することがあります。
 ※W1500mmのみ間口中央で分割された2枚入りとなります。※フロスト仕上げのアクリル板もオーダーメイドでご用意できます。

ERECTA 表示価格は希望小売価格(消費税別)となります。

3方クロスバー

ポールの強度を高めるパーツ

剛性の高い構造で、ラックや作業台のポールの下部に取り付けて補強パーツとしてお使いください。棚板を付けずに床上の空間を有効活用できます。また、シェルフ上部のこぼれ止めや棚間が空いている場合の中間補強としても使用できます。



※1本の価格です。

間口 (mm)		450	600	750	900	1200	1500
奥行 (mm)	350	B1418TWC ●クローム ¥3,400	B1424TWC ●ブラック ¥3,600	B1430TWC ●クローム ¥4,000	B1436TWC ●ブラック ¥4,300	B1448TWC ●クローム ¥4,900	B1460TWC ●ブラック ¥7,200
		B1418TWB ●クローム ¥3,400	B1424TWB ●ブラック ¥3,600	B1430TWB ●クローム ¥4,000	B1436TWB ●ブラック ¥4,300	B1448TWB ●クローム ¥4,900	B1460TWB ●ブラック -
		B1418TWW ○ホワイト ¥3,400	B1424TWW ○ホワイト ¥3,600	B1430TWW ○ホワイト ¥4,000	B1436TWW ○ホワイト ¥4,300	B1448TWW ○ホワイト ¥4,900	B1460TWW ○ホワイト ¥7,200
450		B1818TWC ●クローム ¥3,600	B1824TWC ●ブラック ¥4,000	B1830TWC ●クローム ¥4,300	B1836TWC ●ブラック ¥4,600	B1848TWC ●クローム ¥5,200	B1860TWC ●ブラック ¥8,200
		B1818TWB ●クローム ¥3,600	B1824TWB ●ブラック ¥4,000	B1830TWB ●クローム ¥4,300	B1836TWB ●ブラック ¥4,600	B1848TWB ●クローム ¥5,200	B1860TWB ●ブラック -
		B1818TWW ○ホワイト ¥3,600	B1824TWW ○ホワイト ¥4,000	B1830TWW ○ホワイト ¥4,300	B1836TWW ○ホワイト ¥4,600	B1848TWW ○ホワイト ¥5,200	B1860TWW ○ホワイト ¥8,200
600		-	B2424TWC ●クローム ¥5,500	B2430TWC ●クローム ¥5,900	B2436TWC ●クローム ¥6,100	B2448TWC ●クローム ¥6,400	B2460TWC ●クローム ¥9,700
		-	B2424TWB ●クローム ¥5,500	B2430TWB ●クローム ¥5,900	B2436TWB ●クローム ¥6,100	B2448TWB ●クローム ¥6,400	B2460TWB ●クローム -
		-	B2424TWW ○ホワイト ¥5,500	B2430TWW ○ホワイト ¥5,900	B2436TWW ○ホワイト ¥6,100	B2448TWW ○ホワイト ¥6,400	B2460TWW ○ホワイト ¥9,700

[クローム] 材質:クロームメッキ・クリアコーティング仕上げ クロスバー1本につきテーパーダスリーブブラック (B9985) 4組付き
 [ブラック] 材質:スチール・エポキシコーティング仕上げ クロスバー1本につきテーパーダスリーブブラック (B9985TB) 4組付き
 [ホワイト] 材質:スチール・エポキシコーティング仕上げ クロスバー1本につきテーパーダスリーブブラック (B9985TC) 4組付き
 ※上記表に無いサイズもオーダーでご用意できます。詳しくは P.84 をご覧ください。

ハンガーレール

幅広い用途に使える便利なパーツ

小物を置いた時のこぼれ止め、フック用のレール、カートのハンドル、補強用としてなど、シェルフの奥行・間口方向に設置できる便利なパーツです。

[耐荷重] 20kg

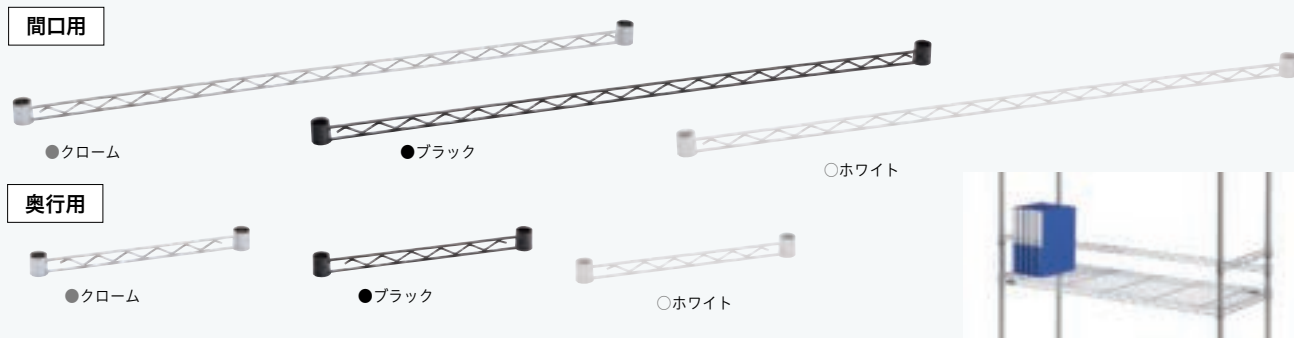

間口・奥行 (mm) / 入数		奥行300用 (2本入り)	奥行350用 (2本入り)	奥行450用 ^{※1} (2本入り)	間口600用 ^{※2} (1本入り)	間口750用 (1本入り)	間口900用 (1本入り)	間口1200用 (1本入り)	間口1500用 (1本入り)
カラー	●クローム	BA112C ¥3,500	BA114C ¥3,800	BA118C ¥4,300	BA124C ¥2,500	BA130C ¥2,600	BA136C ¥2,800	BA148C ¥3,200	BA160C ¥4,500
	●ブラック	-	BA114B ¥3,800	BA118B ¥4,300	BA124B ¥2,500	BA130B ¥2,600	BA136B ¥2,800	BA148B ¥3,200	-
	○ホワイト	BA112W ¥3,500	BA114W ¥3,800	BA118W ¥4,300	BA124W ¥2,500	BA130W ¥2,600	BA136W ¥2,800	BA148W ¥3,200	BA160W ¥4,500

[クローム] 材質:クロームメッキ・クリアコーティング仕上げ レール1本につき、テーパーダスリーブブラック (B9985) 2組付き
 [ブラック] 材質:スチール・エポキシコーティング仕上げ レール1本につき、テーパーダスリーブブラック (B9985TB) 2組付き
 [ホワイト] 材質:スチール・エポキシコーティング仕上げ レール1本につき、テーパーダスリーブブラック (B9985TC) 2組付き
 ※1 間口 450mm のシェルフにも対応 ※2 奥行 600mm のシェルフにも対応
 ※上記表に無いサイズもオーダーでご用意できます。詳しくは P.84 をご覧ください。

シェルフ
金属製

ベーシック
シリーズ

パーツの
選び方

ワイヤー
シェルフ

ウッド
シェルフ

オプション
パーツ

ヴィンテージ
エディション
ワイヤーシェルフ

ヴィンテージ
エディション
ウッドシェルフ

ヴィンテージ
エディション
ソリッドシェルフ

ヴィンテージ
エディション
オプション
パーツ

オーダー
シェルフ

ワーキング
エディション

スライディングシェルフ

手前に250mm引き出せるスライド式シェルフ

棚板だけを反転してもご使用になれます。(ワイヤー部間口外寸は最大外寸-96mmで計算してください。)

[耐荷重]20kg/棚1段

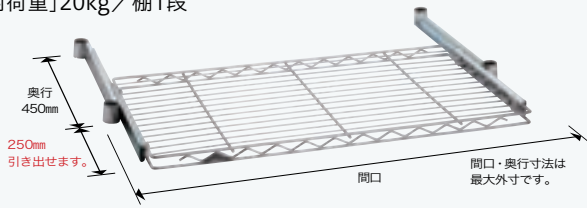

注) スライディングシェルフのみで棚を組むことはできません。上下にワイヤーシェルフや3方クロスバー等、4コーナーで固定された棚板が2枚以上必要です。

※1枚の価格です。

奥行 (mm)	間口 (mm)	450	600	750	900	1200
450	●クローム	BSL1818C	BSL1824C	BSL1830C	BSL1836C	BSL1848C
		¥8,600	¥9,900	¥10,700	¥11,000	¥14,600
	●ブラック	BSL1818B	BSL1824B	BSL1830B	BSL1836B	BSL1848B
		¥8,600	¥9,900	¥10,700	¥11,000	¥14,600
	○ホワイト	BSL1818W	BSL1824W	BSL1830W	BSL1836W	BSL1848W
		¥8,600	¥9,900	¥10,700	¥11,000	¥14,600

[クローム] 材質:クロームメッキ・クリアコーティング仕上げ シェルフ1枚につきテーパーダスリーブブラック(B9985)4組付き
 [ブラック] 材質:スチール・エポキシコーティング仕上げ シェルフ1枚につきテーパーダスリーブカラー用ブラック(B9985TB)4組付き
 [ホワイト] 材質:スチール・エポキシコーティング仕上げ シェルフ1枚につきテーパーダスリーブカラー用クリア(B9985TC)4組付き

スライディングシェルフ用アクリル板 (クリア 2 mm厚)

転倒防止や小物収納に

スライディングシェルフに載せて使用するアクリル板。引き出して使用するときの落下防止に。小物収納にも。



※1枚の価格です。

奥行 (mm)	間口 (mm)	450用	600用	750用	900用	1200用
450用		BSL1818AB1	BSL1824AB1	BSL1830AB1	BSL1836AB1	BSL1848AB1
		¥2,200	¥3,300	¥3,700	¥4,200	¥5,300

※スライディングシェルフ用アクリル板は必ずスライディングシェルフの上に載せてご使用ください。その場合、シェルフの耐荷重 (20kg/棚1段) は変わりません。※耐熱温度/70℃
 ※ゴム・樹脂製品を載せて長期ご使用になる場合は、変色することがあります。

ハーフシェルフ

小物収納に便利な小型シェルフ

こぼれ止め付きの小物棚。シェルフの内側・外側いずれにも取り付けられ、棚間のスペースを有効活用できます。

[耐荷重]20kg

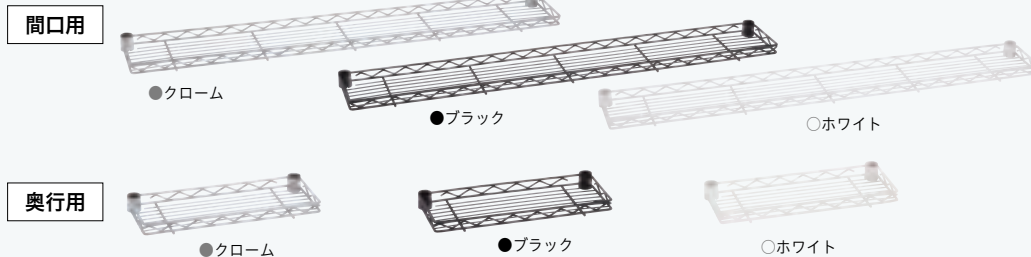

※1枚の価格です。

カラー	間口・奥行 (mm)	奥行300用	奥行350用	奥行450用 ^{*1}	間口600用 ^{*2}	間口750用	間口900用	間口1200用
●クローム		B712C	B714C	B718C	B724C	B730C	B736C	B748C
		¥3,500	¥3,800	¥4,300	¥4,400	¥4,600	¥4,900	¥6,100
●ブラック		-	B714B	B718B	B724B	B730B	B736B	B748B
		-	¥3,800	¥4,300	¥4,400	¥4,600	¥4,900	¥6,100
○ホワイト		-	B714W	B718W	B724W	B730W	B736W	B748W
		-	¥3,800	¥4,300	¥4,400	¥4,600	¥4,900	¥6,100

[クローム] 材質:クロームメッキ・クリアコーティング仕上げ シェルフ1枚につきテーパーダスリーブブラック(B9985)2組付き
 [ブラック] 材質:スチール・エポキシコーティング仕上げ シェルフ1枚につきテーパーダスリーブカラー用ブラック(B9985TB)2組付き
 [ホワイト] 材質:スチール・エポキシコーティング仕上げ シェルフ1枚につきテーパーダスリーブカラー用クリア(B9985TC)2組付き
 ※1 間口 450mm のシェルフにも対応 ※2 奥行 600mm のシェルフにも対応。 ※シェルフを使用しないでハーフシェルフのみでの組み立てはできません。

セーフティポスト

シェルフの転倒を防ぐために

シェルフのボール上部に取り付け、天井の面にテンションを与えることにより、シェルフの転倒を防止します。

ダブルアクション方式でゆみにくく、しっかり固定

セーフティポスト先端のゴム面を天井にあててロック。さらにダイヤルを回し接地面にテンションを与えるダブルアクション方式なので、ゆみにくく確実に固定できます。



付属品
ボール上部のキャップを外すための工具です。商品には使用いたしません。



シェルフの後側両端にセーフティポストを取り付けます。

品番	全長 (mm)	入数	価格
BSFP	843mm	2本入り	¥11,400

材質: 金具/SUS430ステンレス製、樹脂製 ポスト/アルミニウム・アルマイト仕上げ

注) 本製品は奥行き狭いシェルフ、全高の高いシェルフの転倒を防止するためのパーツです。耐震基準に基づく地震転倒防止器具ではありません。※天井下地がない場所や、下からの圧力に弱い場所でのご使用は、お控えください。

※必要以上のテンションをかけると天井が抜ける恐れがありますので、ご注意ください。
※ボール上部のキャップをはずし、セーフティポストを差し込んでください。※セーフティポストは、ボール上部から天井面までの距離が150～600mmまでの範囲内でご使用になります。(150～600mmの伸縮可能範囲でご使用になれるのは、ポストの高さが800mm以上の場合です。)

※後付けの場合は、ボール上部から天井までの間隔が狭いと、自立したままの取り付けが難しくなります。
※キャスターを取り付けてのご使用はできません。

ポールクランプ (2個入り)

隣り合う棚のポールとポールを連結するためにしっかり固定することで、棚の横揺れ防止にも効果的です。



カラー	品番	入数	価格
●クローム	BPOK2	2個入り	¥800

材質: スチール(クロームメッキ、クリアコーティング仕上げ) ビス付き

バンドポール (2本入り)

サビにくく、美しいステンレス製

サビにくくキズがつきにくいステンレスポールと同様のSUS430ステンレス製。美しい状態が長期間持続します。

美しいフォルムのバンド部

なめらかな曲線のバンド部は、そのデザイン性だけでなく力学的にも荷重を無理なく分散させるよう設計されています。

3分割ジョイント式

下段の棚の奥行が450mmの場合、上段の棚は奥行が300mm。下段の棚の奥行が600mmの場合、上段の棚は奥行が450mmとなります。

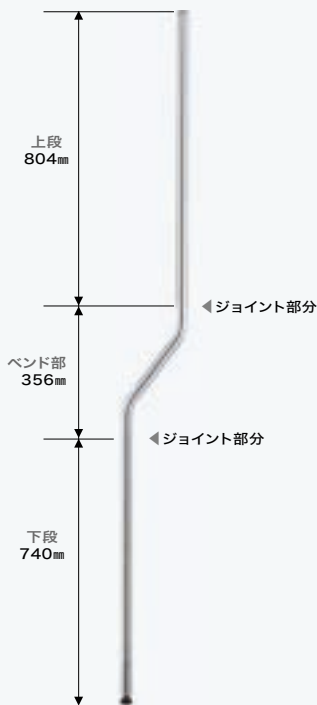

品番	全長 (mm)	入数	価格
BBP74S	1900mm	2本入り	¥9,300

材質: SUS430ステンレス製

※耐荷重を超えて物を載せないでください。
バンド部より上段の棚の垂直荷重は合計60kg(等分布)までです。
下段の棚の垂直荷重は各棚板の1枚当たりの耐荷重となります。

ハンドル型ポール・キャスターセット (奥行450mmシェルフ用)

好みの奥行450mmシェルフを選び、カートを作れます。ハンドルとポールが一体化しており、カート専用キャスターを使用。ハンドルをもって動かす、スムーズさが魅力です。



カラー	品番	入数	価格
●ブラック	BHPC44B	1組入り	¥19,000
○ホワイト	BHPC44W		

Uの字ハンドル2本 キャスターストップパ付2個・無2個 ゴムバンパー4個

ハンドル材質: スチール・エポキシコーティング仕上げ 車輪: エラストマー

※奥行は450mmのシェルフに対応しています。

※組み立ての際は最初に最上段の棚板を固定してから行ってください。詳しくは商品に同梱されている組立説明書をご覧ください。

ディバイダー

間仕切り収納に、転倒防止に

小物の整理や転倒防止に便利なブックエンド型のパーツです。ワイヤーシェルフの表裏どちらにも取り付けられるので、載せる物の形、大きさに合わせてご活用ください。

※2枚入りです。

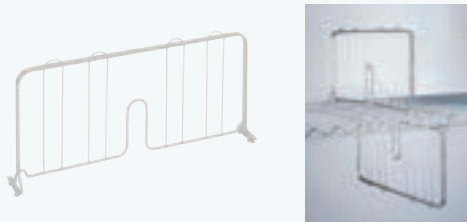

カラー	奥行 (mm)		
	300用	350用	450用
●クローム	BDD12C ¥4,900	BDD14C ¥5,200	BDD18C ¥5,700
●ブラック	-	BDD14B ¥5,200	BDD18B ¥5,700
○ホワイト	BDD12W ¥4,900	BDD14W ¥5,200	BDD18W ¥5,700

[クローム] 材質:クロームメッキ・クリアコーティング仕上げ
[ブラック][ホワイト] 材質:スチール・エポキシコーティング仕上げ

ハンガーパイプ&ブラケット

ワードローブの必需品

ワイヤーシェルフに取り付けられるステンレス製ハンガーパイプ。

【耐荷重】30kg



品番	間口	入数	価格
BHF570	600mm用	1組入り	¥3,700
BHF720	750mm用		¥4,400
BHF870	900mm用		¥5,200
BHF1180	1200mm用		¥6,700

パイプ径:25mm パイプ材質:SUS430ステンレス製 ブラケット材質:スチール・クロームメッキ仕上げ
※取り付け時、シェルフ上面よりハンガーパイプ上部までの寸法は55mm

サイドハンドル

カートの持ち手に使いやすいカーブを描いたパイプハンドル。どこからでも握りやすく、カートのハンドルに最適。



品番	奥行	入数	価格
BSD14	350mm用	1本入り	¥2,800
BSD18	450mm用		¥3,400
BSD24	600mm用		¥3,700

1本につきテーパードスリーブブラック(B9985)2組付き 材質:クロームメッキ・クリアコーティング仕上げ パイプ径:22mm

フック

ハンガーレールとセットで収納力アップ

ワイヤーシェルフなら、直接引っ掛けて使用可能。フック部分が安定して掛けやすいフラットな形状です。ハンガーレールにフックを引っ掛ければ、小物の収納がさらに効率的に。

【耐荷重】5kg / 1個あたり

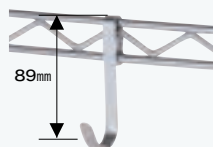

カラー	品番	入数	価格
●クローム	BFC	4個入り	¥1,700

材質:スチール・クロームメッキ仕上げ

アドオンシェルフコネクター

ワイヤーシェルフ同士の連結に

ワイヤーシェルフ同士の連結に。直線タイプ、L字タイプ、どちらにも活用でき、ポールの節約にもつながります。



コネクターの付け方

カラー	品番	入数	価格
●クローム	B9995C	2個入り	¥500

材質:スチール・クロームメッキ仕上げ

テーパードスリーブ

シェルフの固定に不可欠なパーツ

ベーシックシリーズのテーパード固定方式に用いる専用パーツ。素材の一部に再生材を使用した環境に配慮した製品です。



カラー	品番	定番品				オーダーシェルフ					入数	価格	
		クローム	ブラック	ホワイト	ヴィンテージ	クローム	ブラック	ホワイト	ブラウン	ベージュ			グレー
●ブラック	B9985	●				●						4組入り	¥250
●カラー用ブラック	B9985TB		●		●		●		●				
○カラー用クリア	B9985TC			●				●		●	●		

材質:ABS樹脂

※4組で棚1段分※カラー用テーパードスリーブは通常ブラックより、やや薄い厚みとなっております。



*Vintage
Edition*

VINTAGE EDITION WIRE SHELF



古き良きヴィンテージインテリアの様な
風合いある空間を

あえてムラを残した塗装で、年月を経た様な風合いを醸し出す味わい深い
重厚感のある空間を演出。



互換性

- ベーシックシリーズ ワイヤーシェルフ
- ベーシックシリーズ ウッドシェルフ
- ベーシックシリーズ スライディングシェルフ / 3方クロスバー / アクリル板
- ベーシックシリーズ ヴィンテージエディション他シェルフ・パーツ

同一サイズのユニット内で、上記の棚板との併用が可能です。

- 錆に強い耐食性の高いエイジング塗装であえてムラを表現。
- 高度な溶接技術により精度を高め、寸法安定性に優れる。
- 棚1段あたり135kgの耐荷重。
- 線材の切断面に面取り加工を施し、安全性に配慮。



ヴィンテージエディションワイヤーシェルフ 4段ラック
外寸：W1200mm D450mm H1600mm

ポールキャップ

- ポリエチレン製

ポール

- スチール・エイジング塗装

固定方式

- テーパー固定方式 (ABS 樹脂)

ボルトやナットは不要で木づち1本で組み立てられます。
棚と柱は、テーパーで確実に結合し、重量がかかればかかるほど固定強度が増します。

棚板高さ調整

- 25.4mm ピッチ

25.4mmピッチの溝ごとに高さ調整可能。
収納物の変更、棚板の増減も自在です。

棚板

- スチール・エイジング塗装

耐荷重^{※1}

- 135kg / 棚1段

※垂直荷重 (等分布)

ポール脚部

- ネジサイズ：W3/8
- ダイカストナット：亜鉛ダイカスト
- アジャストボルト：ナイロン樹脂

ラックを水平に微調整可能なアジャストボルト付き。
アジャストボルトの調整範囲：最大10mm

オプションパーツ

OPTIONAL PARTS 多様なオプションパーツにより、機能性をさらに高めます。

▶ P.73



アクリル板

▶ P.74



アドオンシェルフ
コネクター

▶ P.78



セーフティ
ポスト

▶ P.77



ポールクランプ

▶ P.77

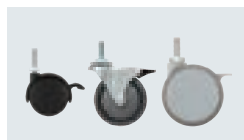

キャスター
各種

▶ P.74



シェルフ
金属製

ベーシック
シリーズ

パーツの
選び方

ワイヤー
シェルフ

ウッド
シェルフ

オプション
パーツ

ヴィンテージ
エディション
ワイヤーシェルフ

ヴィンテージ
エディション
ウッドシェルフ

ヴィンテージ
エディション
ソリッドシェルフ

ヴィンテージ
エディション
オプション
アクセサリーパーツ

オーダー
シェルフ

ワーキング
エディション

ワイヤーシェルフサイズ展開 SIZE EXPANSION ※1枚の価格です。

間口 (mm)	600	900	1200
奥行 (mm)	B1824VSS1	B1836VSS1	B1848VSS1
450	¥5,100	¥6,100	¥8,000

シェルフ1枚につき、テーパーダストリブカラー用ブラック (B9985TB) 4組付き。

ポールサイズ展開 SIZE EXPANSION

高さ (mm)	450 (2本入り)	650 (2本入り)	700 (2本入り)	800 (2本入り)	1000 (2本入り)	1200 (2本入り)	1400 (2本入り)	1600 (2本入り)	1900 (2本入り)
2本入り	B18PVS2	B26PVS2	B28PVS2	B32PVS2	B40PVS2	B48PVS2	B54PVS2	B63PVS2	B74PVS2
	¥2,600	¥3,500	¥3,500	¥4,900	¥5,100	¥5,500	¥5,800	¥6,000	¥6,800

組合せ・オプション

ソリッドシェルフ P.82



ウッドシェルフ P.82



キャスター P.74



3方クロスバー P.83



クローゼットバー 他 P.83



ラック 組み合わせ価格表 COMBINATION PRICE LIST

奥行 450mm シリーズ		シェルフ (棚板) サイズ/間口 W × 奥行 D			
ポール (柱)	寸法 (mm)		W600 × D450	W900 × D450	W1200 × D450
	重量	重量	2.9kg	3.3kg	4.1kg
3段	H1000	1.8kg	B1824VSS40PVS3	B1836VSS40PVS3	B1848VSS40PVS3
		¥5,100	¥25,500	¥28,500	¥34,200
3段	H1200	2.2kg	B1824VSS48PVS3	B1836VSS48PVS3	B1848VSS48PVS3
		¥5,500	¥26,300	¥29,300	¥35,000
4段	H1400	2.6kg	B1824VSS54PVS4	B1836VSS54PVS4	B1848VSS54PVS4
		¥5,800	¥32,000	¥36,000	¥43,600
4段	H1600	2.9kg	B1824VSS63PVS4	B1836VSS63PVS4	B1848VSS63PVS4
		¥6,000	¥32,400	¥36,400	¥44,000
5段	H1900	3.5kg	B1824VSS74PVS5	B1836VSS74PVS5	B1848VSS74PVS5
	¥6,800	¥39,100	¥44,100	¥53,600	

段数を増やした/減らした場合の価格は、上記ワイヤーシェルフサイズ展開表の1枚の価格を加・減算して算出してください。

- ラックを組み立てる際は、必ずシェルフ (棚板) を2枚以上ご使用ください。 ●転倒には十分に注意してご使用ください。
- 製品には送料は含まれておりません。

ヴィンテージエディション ウッドシェルフ ラギッドシダー

まるでヴィンテージインテリアの様に仕上げた無垢材シェルフ。
[耐荷重]100kg/棚1段 ※垂直荷重(等分布)



※1枚の価格です。

ウッドシェルフ ラギッドシダーサイズ展開 SIZE EXPANSION

間口 (mm)	600	900	1200
奥行 (mm)	B1824VWRS1	B1836VWRS1	B1848VWRS1
450	¥15,800	¥21,800	¥26,800

天板材質:杉無垢材・古木風塗装20mm厚
フレーム材質:スチール・エイジング塗装
シェルフ1枚につき、テーパードスリーブカラー用ブラック(B9985TB)4組付き。



シェルフ
金属製

ベーシック
シリーズ

パーツの
選び方

ワイヤー
シェルフ

ウッド
シェルフ

ヴィンテージエディション ソリッドシェルフ

長い間使用した様な色ムラが魅力。
使う場所の空気が変わる高いインテリア性。
[耐荷重]80kg/棚1段 ※垂直荷重(等分布)



※1枚の価格です。

ソリッドシェルフサイズ展開 SIZE EXPANSION

間口 (mm)	600	900	1200
奥行 (mm)	B1824VS1D1	B1836VS1D1	B1848VS1D1
450	¥12,800	¥13,800	¥16,800

材質:スチール・エイジング塗装
シェルフ1枚につき、テーパードスリーブカラー用ブラック(B9985TB)4組付き。



オプション
パーツ

ヴィンテージ
エディション
ワイヤーシェルフ

ヴィンテージ
エディション
ウッドシェルフ

ヴィンテージ
エディション
ソリッドシェルフ

ヴィンテージ
エディション
オプションパーツ

オーダー
シェルフ

ワーキング
エディション

シェルフ4段セットイメージ



ポールサイズ展開 SIZE EXPANSION

2本入り	高さ (mm)	450	650	700	800	1000	1200	1400	1600	1900
		(2本入り) B18PVS2	(2本入り) B26PVS2	(2本入り) B28PVS2	(2本入り) B32PVS2	(2本入り) B40PVS2	(2本入り) B48PVS2	(2本入り) B54PVS2	(2本入り) B63PVS2	(2本入り) B74PVS2
		¥2,600	¥3,500	¥3,500	¥4,900	¥5,100	¥5,500	¥5,800	¥6,000	¥6,800

ヴィンテージシリーズの注意点

- 本製品は、ヴィンテージの風合いを生かした製品です。そのため、以下の特徴がありますことをご理解ください。
- ザラザラ感・塗装ムラ・まだら模様・色合いが、違う場合がございます。
- ウッドシェルフの天板は(材質:杉無垢材、表面仕上げ:古木風塗装)で構成されています。ザラザラ感・割れ・凹凸・節・意図的な傷・継ぎ目の段差・木目・色合いが、一つ一つ表情が異なる天然木を使用しております。ササクレ等には注意しておりますが、ご使用前にはお客様にもご確認いただき、万が一残っている場合は除去してください。
- 上記の性質上、掲載写真と実物では印象が異なる場合がございます。

- シェルフ
金属製
- ベーシック
シリーズ
- パーツの
選び方
- ワイヤー
シェルフ
- ウッド
シェルフ
- オプション
パーツ
- ヴィンテージ
エディション
ワイヤーシェルフ
- ヴィンテージ
エディション
ウッドシェルフ
- ヴィンテージ
エディション
ソリッドシェルフ
- ヴィンテージ
エディション
オプションパーツ
- オーダー
シェルフ
- ワーキング
エディション

ヴィンテージエディション ポール (柱) 2本入り

あえてムラを残した塗装でヴィンテージなスタイル。
サイズは9種類からお選びいただけます。

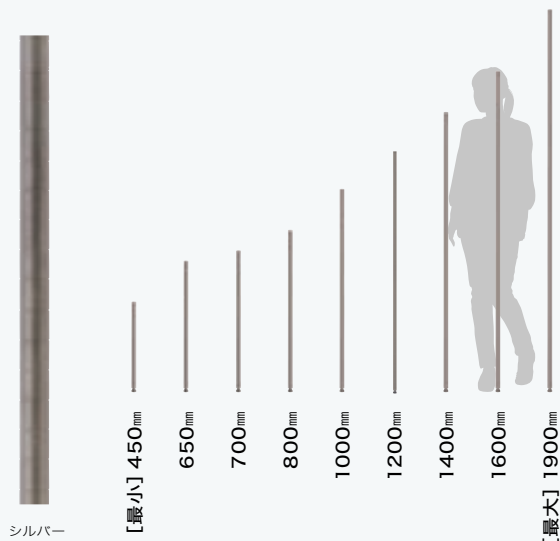

【ポール直径】
25.4mm
【棚板の調整範囲】
25.4mmごとに調整可能
【アジャストボルト調整範囲】
最大10mm
【入り数】2本

高さ (mm)	450 (2本入り)	650 (2本入り)	700 (2本入り)	800 (2本入り)	1000 (2本入り)	1200 (2本入り)	1400 (2本入り)	1600 (2本入り)	1900 (2本入り)
カラー	B18PVS2	B26PVS2	B28PVS2	B32PVS2	B40PVS2	B48PVS2	B54PVS2	B63PVS2	B74PVS2
2本入り ●シルバー	¥2,600	¥3,500	¥3,500	¥4,900	¥5,100	¥5,500	¥5,800	¥6,000	¥6,800

[シルバー] 材質: スチール・エイジング塗装

※最下段の棚板天面の位置は床から約85mmです。※ポールは全サイズジョイントタイプではありません。

ヴィンテージエディション 3方クロスバー

ポールの強度を高めるパーツ

剛性の高い構造で、ラックや作業台のポールの下部に取り付けて補強パーツとしてお使いください。

また、シェルフ上部のこぼれ止めや棚間が空いている場合の中間補強として使用できます。



※1本の価格です。

間口 (mm)	600	900	1200
奥行 (mm)	B1824VTWS	B1836VTWS	B1848VTWS
450 ●シルバー	¥4,000	¥4,600	¥5,200

[シルバー] 材質: スチール・エイジング塗装 1本につき、テーパードスリーブカラー用ブラック (B9985TB) 4組付き

ヴィンテージエディション クローゼットバー

魅せる収納が楽しめるクローゼットバー

塗装のムラ感や、奥行き方向に付けられた無骨な雰囲気のパレートが、ヴィンテージ感を演出。あえて見せるクローゼットとしてインテリア性を高めます。

[耐荷重] 20kg



間口 (mm)	600	900	1200
奥行 (mm)	B1824VCL	B1836VCL	B1848VCL
450 ●シルバー	¥5,800	¥6,800	¥7,800

[シルバー] 材質: スチール・エイジング塗装

1本につき、テーパードスリーブカラー用ブラック (B9985TB) 4組付き

※最上段に使用する場合、キャスターとの併用は出来ません。※最下段にはシェルフの利用をお願いします。

ORDER SHELF

ワイヤーシェルフのパイオニアだからこそ日本国内に専門工場を有し続け、細かなユーザー様のニーズに応え続ける。唯一無二の職人によるハンドメイドシェルフを甲府からお届けいたします。

選び方① カラーを選ぶ：以下パーツのサイズオーダーが可能です。

さまざまな用途に対応し、どんな空間にもフィットするきめ細かなサイズバリエーション。
基本パーツは6種類。

Parts パーツ

6
アイテム

オーダーワイヤーシェルフ(棚)

- ・材質：スチール
- ・棚1枚につきテーパーボードスリーブ4組付き
- ・耐荷重：135kg/棚1段
- ・1枚入り



オーダーサイドアップシェルフ(棚)

- ・材質：スチール
- ・棚1枚につきテーパーボードスリーブ4組付き
- ・耐荷重：60kg/棚1段
- ・1枚入り



四方に立ち上がりがあり
物品の落下を防ぐ

オーダーアクリル板フロスト

- ・材質：2mm厚アクリル板(フロスト仕上げ)
- ・1枚入り



オーダーポール(柱)

- ・材質：SUS430ステンレス製
- ・ポスト直径：25.4mm
- ・アジャスター調整範囲：最大10mm
- ・1組2本入り
- ・1ピッチ：25.4mm
- ・8ピッチごとに組み立て時の目安となるダブルライン付き



※ホワイトのポールキャップは定番品と仕様異なります。ブラックになります。

オーダーハンガーレール

補強やこぼれ止め、フック用のレールとしてなど多目的に使える便利なパーツ。

- ・材質：スチール
- ・レール1本につきテーパーボードスリーブ2組付き
- ・耐荷重：20kg
- ・1本入り



オーダー3方クロスバー

こぼれ止めの他、シェルフをデスクや作業台として使う際、ポール下端に補強として使用します。

- ・材質：スチール
- ・1本につきテーパーボードスリーブ4組付き
- ・1本入り



※付属テーパーボードスリーブは
クローム色はブラック(B9985)
ブラック・ブラウン色はカラー用ブラック(B9985TB)
ホワイト・ベージュ・グレー色はカラー用クリア(B9985TC)になります。



オーダーされたシェルフはエレクター甲府工場にて職人がハンドメイドで作成します。

オーダーシェルフは甲府の地で生まれる。



①サイズごとに治具を組み立て、線材を1本1本はめ込んでいきます。



②経験を基に、1か所1か所丁寧に溶接を行います。



③溶接で生まれたバリを取り除きます。

シェルフ
金属製

ベーシック
シリーズ

パーツの
選び方

ワイヤー
シェルフ

ウッド
シェルフ

オプション
パーツ

ヴァンテージ
エディション
ワイヤーシェルフ

ヴァンテージ
エディション
ウッドシェルフ

ヴァンテージ
エディション
ソリッドシェルフ

ヴァンテージ
エディション
オプションパーツ

オーダー
シェルフ

ワーキング
エディション

選び方② サイズを選ぶ：サイズは以下サイズ内から選べます。

Shelf シェルフ(棚)

538

バリエーション

ワイヤーシェルフの間口サイズは450~1500mm、
奥行サイズは300~600mmまで、
25mm刻みでサイズオーダー可能です。
ポールの高さは1インチ(25.4mm)刻みで300~1900mmまで
(ステンレス(SUS430)は2510mmまで)オーダーすることができます。
狭い隙間にもぴったり収まり、高さ調整やシステムの拡張も自在なので、
空間やインテリアに合わせて思い通りのレイアウトができます。



*パーツによって、上記サイズ内のご用意がないものもございます。
詳しくは P.86 以降のサイズ表をご確認下さい。

Pole ポール(柱)

88

バリエーション

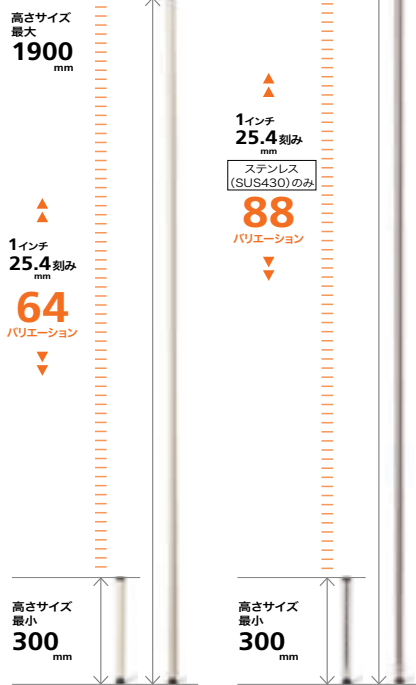

選び方③ カラーを選ぶ：定番色3色に加え、カラー3色を選べます。



定番色シェルフ
クローム・ホワイト・
ブラックに加え、

以下3色のカラーをオーダー可能です。

カラー：ブラウン



カラー：ベージュ



カラー：グレー



※ホワイトのポールキャップは定番品と仕様異なります。ブラックとなります。
※クローム以外のカラー色は全てマット仕上げとなります。

1本1本のコイル状の線材から職人の手でワイヤーシェルフに作り上げる、まさにエレクターの技術が成せる業。
甲府の地で磨き上げられた熟練の職人たちが作るハンドメイドシェルフをお届けします。



④コーナーリングを溶接。
棚の原型が完成します。



⑤ - A 仕上げ「メッキ加工」
クローム色は国内有数のメッキ層で
仕上げる。錆に強く、美しい輝きを放つ。



⑤ - B 仕上げ「カラー粉体塗装」
塗装ブースで各色を職人が塗装します。

ベーシックシリーズオーダーシェルフ

オーダーワイヤーシェルフ (1枚入り)

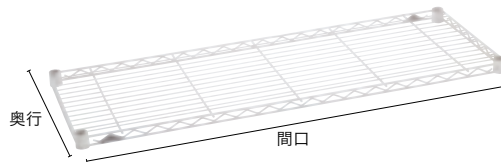

棚 1 枚につき
テーパーズリーブ
4 組付き

部分のサイズは定番品(クローム、ブラック、ホワイト)としてもご用意しております。
部分のサイズは定番品(クローム、ホワイト)としてもご用意しております。

単位: mm

間口 \ 奥行	450	475	500	525	550	575	600	625	650	675	700	725	750	775	800	825	850	875	900	925	950	975	1000	1025	1050
300					¥6,200								¥6,600								¥7,300				
325																									
350					¥6,900								¥7,400									¥8,200			
375																									
400																									
425																									
450																									
475					¥7,600								¥8,400									¥9,400			
500																									
525																									
550																									
575					¥8,200								¥9,200									¥10,300			
600																									

シェルフ
金属製

ベーシック
シリーズ

パーツの
選び方

ワイヤー
シェルフ

ウッド
シェルフ

オプション
パーツ

ヴァンテージ
エディション
ワイヤーシェルフ

ヴァンテージ
エディション
ウッドシェルフ

ヴァンテージ
エディション
ソリッドシェルフ

ヴァンテージ
エディション
オプションパーツ

オーダー
シェルフ

ワーキング
エディション

間口 \ 奥行	1075	1100	1125	1150	1175	1200	1225	1250	1275	1300	1325	1350	1375	1400	1425	1450	1475	1500
300						¥8,300									¥8,700			
325																		
350						¥9,300									¥9,800			
375																		
400																		
425																		
450																		
475						¥10,900									¥12,600			
500																		
525																		
550																		
575						¥11,800									¥12,600			
600																		

部分の全てのサイズは、補強用スネークが付いています。
※ベーシックシリーズ製品のアクセサリパーツ類については、取り付けできないものもございます。また、補強用スネークの付いているシェルフには、取り付けできないアクセサリパーツもございます。
部分のサイズは、奥行と間口を入れ替えてご覧下さい。その場合はワイヤーの向きが異なります。
※付属テーパーズリーブは
クローム色はブラック (B9985)
ブラック・ブラウン色はカラー用ブラック (B9985STB)
ホワイト・ベージュ・グレー色はカラー用クリア (B9985STC) になります。

オーダーサイドアップシェルフ (1枚入り)

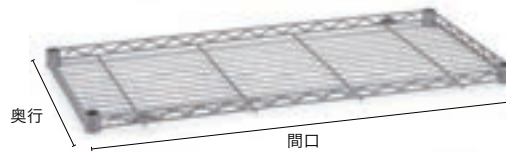

棚 1 枚につき
テーパーズリーブ
4 組付き

単位: mm

間口 \ 奥行	450	475	500	525	550	575	600	625	650	675	700	725	750	775	800	825	850	875	900	925	950	975	1000	1025	1050
300					¥6,200								¥6,600								¥7,300				
325																									
350					¥6,900								¥7,400									¥8,200			
375																									
400																									
425																									
450																									
475					¥7,600								¥8,400									¥9,400			
500																									
525																									

間口 \ 奥行	1075	1100	1125	1150	1175	1200	1225	1250	1275	1300	1325	1350	1375	1400	1425	1450	1475	1500
300						¥8,300									¥8,700			
325																		
350						¥9,300									¥9,800			
375																		
400																		
425																		
450																		
475						¥10,900												
500																		
525																		

※ベーシックシリーズ製品のアクセサリパーツ類については、取り付けできないものもございます。
※部分のサイズは、奥行と間口を入れ替えてご覧下さい。その場合はワイヤーの向きが異なります。
※付属テーパーズリーブは
クローム色はブラック (B9985)
ブラック・ブラウン色はカラー用ブラック (B9985STB)
ホワイト・ベージュ・グレー色はカラー用クリア (B9985STC) になります。

自社工場ですべて製造します。お手数ですが納期に関しては発注時にお問い合わせください。



オーダーポール (1組2本入り)



ステンレス (SUS430) ホワイト ブラック ブラウン ベージュ グレー

部分のサイズは定番品(ステンレス (SUS430)、ブラック、ホワイト)としてもご用意しております。

部分のサイズは定番品(ステンレス (SUS430)、ホワイト)としてもご用意しております。



高さ:300~1900mm

300	325	351	376	402	427	452	478	503	529	554	579	605	630	656	681	706	732	757	783
¥4,400						¥5,100								¥4,700	¥5,400	¥5,000	¥5,000		¥5,400

808	833	859	884	910	935	960	986	1011	1037	1062	1087	1113	1138	1164	1189	1214	1240	1265	1291	1316	1341	1367	
¥5,000				¥5,800				¥5,300							¥6,200								

1392	1418	1443	1468	1494	1519	1545	1570	1595	1621	1646	1672	1697	1722	1748	1773	1799	1824	1849	1875	1900	
¥6,000				¥6,600				¥6,200						¥7,000							¥6,500



高さ:1926~2510mm

ステンレス (SUS430)

1926	1951	1976	2002	2027	2052	2078	2103	2128	2154	2180	2205	2230	2256	2281	2307	2332	2357	2383	2408	2434	2459	2484	2510	
					¥7,800												¥8,200							

※ポール高さは、アジャストボルトを含む寸法で実際の製品寸法とは若干異なります。

※1900mm以上のポールはステンレス (SUS430) のみになります。ご了承ください。

オーダーアクリル板 フロスト (1枚入り)



単位: mm

間口 \ 奥行	450	475	500	525	550	575	600	625	650	675	700	725	750	775	800	825	850	875	900
300	¥3,300			¥3,600						¥4,200						¥4,400			
325	¥3,500			¥4,200						¥4,600						¥4,800			
350																			
375																			
400	¥3,800			¥4,200						¥5,100						¥5,400			
425																			
450																			
475				¥4,800						¥6,100						¥6,900			
500																			
525										¥6,400						¥7,000			
550																			
575				¥5,500						¥6,800						¥7,200			
600																			

間口 \ 奥行	925	950	975	1000	1025	1050	1075	1100	1125	1150	1175	1200	1225	1250	1275	1300	1325	1350	1375	1400	1425	1450	1475	1500
300						¥6,200													¥8,100					
325						¥7,900													¥10,200					
350																								
375																								
400																								
425						¥8,200													¥10,700					
450																								
475																								
500																								
525						¥13,800																		
550																			¥14,000					
575																								
600																								

部分のサイズは、奥行と間口を入れ替えてご覧下さい。

※ディバイダーとの併用はできません。

※アクリル板は必ずシェルフの上に載せてご使用ください。その場合、シェルフの耐荷重(棚1段)と変わりません。

※耐熱温度/70℃ ※ゴム・樹脂製品を載せて長期ご使用になる場合は、変色することがあります。

自社工場で1つ1つ製造します。お手数ですが納期に関しては発注時にお問い合わせください。

オーダー3方クロスバー (1本入り)

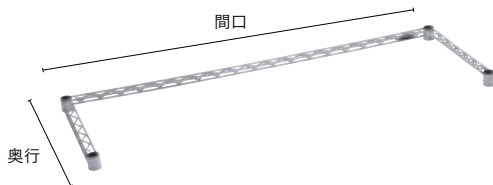

棚1枚につき
テーパードスリーブ
4組付き

■ 部分のサイズは定番品(クローム、ブラック、ホワイト)としてもご用意しております。
■ 部分のサイズは定番品(クローム、ホワイト)としてもご用意しております。

単位: mm

奥行 \ 間口	450	475	500	525	550	575	600	625	650	675	700	725	750	775	800	825	850	875	900	925	950	975	1000	1025	1050
300					¥5,700								¥5,900								¥6,200				
325																									
350																									
375					¥6,200								¥6,400									¥6,800			
400																									
425																									
450																									
475					¥6,600								¥7,100									¥7,400			
500																									
525																									
550																									
575					¥6,900								¥7,300									¥7,600			
600																									

奥行 \ 間口	1075	1100	1125	1150	1175	1200	1225	1250	1275	1300	1325	1350	1375	1400	1425	1450	1475	1500	
300						¥6,800									¥7,000				
325																			
350																			
375							¥7,400								¥7,500				
400																			
425																			
450																			
475							¥8,300								¥9,100				
500																			
525																			
550																			
575							¥8,500								¥10,600				
600																			

□ 部分のサイズはオーダーできませんのでご了承下さい。
※付属テーパードスリーブは
クローム色はブラック(B9985)
ブラック・ブラウン色はカラー用ブラック(B9985STB)
ホワイト・ベージュ・グレー色はカラー用クリア(B9985STC)になります。

オーダーハンガーレール (1本入り)

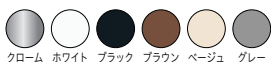

棚1枚につき
テーパードスリーブ
4組付き

■ 部分のサイズは定番品(クローム、ブラック、ホワイト)としてもご用意しております。
■ 部分のサイズは定番品(クローム、ホワイト)としてもご用意しております。

単位: mm

300	325	350	375	400	425	450	475	500	525	550	575	600	625	650	675	700	725	750	775	800	825	
¥3,600			¥4,600				¥4,900					¥5,100							¥5,300			

850	875	900	925	950	975	1000	1025	1050	1075	1100	1125	1150	1175	1200	1225	1250	1275	1300	1325	1350	1375	1400	1425	1450	1475	1500
				¥5,700										¥6,200										¥7,500		

※付属テーパードスリーブは
クローム色はブラック(B9985)
ブラック・ブラウン色はカラー用ブラック(B9985STB)
ホワイト・ベージュ・グレー色はカラー用クリア(B9985STC)になります。

テーパードスリーブは

オーダーシェルフ付属テーパードスリーブ一覧

P.78

カラー	品番	クローム	ブラック	ホワイト	ブラウン	ベージュ	グレー
●ブラック	B9985	●					
●カラー用ブラック	B9985TB		●		●		
○カラー用クリア	B9985TC			●		●	●

自社工場ですべて製造します。お手数ですが納期に関しては発注時にお問い合わせください。

WORKING EDITON

外観のスタイリッシュさと
効率の良い清掃業務に貢献します

清掃時に廊下や壁紙に溶け込むカートで、チェックアウト時の宿泊客をおもてなしします。コンパクトで効率的な清掃が可能です。



シェルフ
金属製

ベーシック
シリーズ

パーツの
選び方

ワイヤー
シェルフ

ウッド
シェルフ

オプション
パーツ

ヴァンテージ
エディション
ワイヤーシェルフ

ヴァンテージ
エディション
ウッドシェルフ

ヴァンテージ
エディション
ソリッドシェルフ

ヴァンテージ
エディション
オプションパーツ

オーダー
シェルフ

ワーキング
エディション

ハウスキーピングカート



写真はイメージです。



デラックスタイプ

品番	外寸(W×D×Hmm)	耐荷重(台)	価格
BWHKD	900×450×1090	90kg	¥105,000

◎材質/棚板(メラミン天板シェルフ ブラウン)・棚板:メラミン化粧板 芯材合板
フレーム:スチール(エポキシコーティング仕上げ)
フレーム(4方向フレーム):スチール(エポキシコーティング仕上げ)
柱(ハンドル型ボール)
キャスター:φ125mm グレーゴム(対角ストッパー付)
3方向ポケット付きカバー:ナイロン
キャリーキャディー:ポリエチレン

●最大外寸(バンパー含)は間口・奥行とも63mmプラス。

エコノミータイプ

品番	外寸(W×D×Hmm)	耐荷重(台)	価格
BWHKE	900×450×1090	90kg	¥68,000

◎材質/棚板(ワイヤーシェルフ)・フレーム(4方向フレーム):
スチール(エポキシコーティング仕上げ) 柱(ハンド
ル型ボール):スチール(エポキシコーティング仕上げ)
キャスター:φ125mm グレーゴム(対角ストッパー付)
3方向ポケット付きカバー:ナイロン
キャリーキャディー:ポリエチレン

●最大外寸(バンパー含)は間口・奥行とも63mmプラス。

リネンカート



写真はイメージです。



デラックスタイプ

品番	外寸(W×D×Hmm)	耐荷重(台)	価格
BWLND	900×450×1090	90kg	¥62,000

◎材質/棚板(メラミン天板シェルフ ブラウン)・棚板:メラミン化粧板 芯材合板
フレーム:スチール(エポキシコーティング仕上げ)
フレーム(4方向フレーム):スチール(エポキシコーティング仕上げ)
柱(ハンドル型ボール)
キャスター:φ125mm グレーゴム(対角ストッパー付)
リネン袋:ナイロン
キャリーキャディー:ポリエチレン

●最大外寸(バンパー含)は間口・奥行とも63mmプラス。

エコノミータイプ

品番	外寸(W×D×Hmm)	耐荷重(台)	価格
BWLNE	900×450×1090	90kg	¥44,000

◎材質/棚板(ワイヤーシェルフ)・フレーム(4方向フレーム):スチ
ール(エポキシコーティング仕上げ)フレーム(4方向フレ
ーム):スチール(エポキシコーティング仕上げ) 柱(ハン
ドル型ボール):スチール(エポキシコーティング仕上げ)
キャスター:φ125mm グレーゴム(対角ストッパー付)
リネン袋:ナイロン
キャリーキャディー:ポリエチレン

●最大外寸(バンパー含)は間口・奥行とも63mmプラス。

リネンカートオプションパーツ



写真はイメージです。



リネン上部を被すカバー。後付け可能です。

リネンカート カバー

品番	外寸(W×Hmm)	価格
B1836HKLCV	820×810	¥8,000

◎材質/ナイロン

CART



組み立て式

棚板のバリエーションを活かした
ベーシックシリーズカート

床材・壁紙に溶け込みやすいウッド天板や、ワイヤーシェルフのみのベーシックなワゴンもラインナップ。



カート（天板 + 棚板）

耐荷重(台)90kg

写真は W900mm のワゴンです。
W600mm もラインナップしております。

間口900mm

品番	品名	価格
BCS1836WB1B2	ウッドカートセットウォールナット W900×D450×H1090mm 3段	¥55,700
BCS1836BB1B2	ウッドカートセットブラック W900×D450×H1090mm 3段	
BCS1836NW1W2	ウッドカートセットナチュラル W900×D450×H1090mm 3段	
BCS1836WHW1W2	ウッドカートセットホワイト W900×D450×H1090mm 3段	

間口600mm

品番	品名	価格
BCS1824WB1B2	ウッドカートセットウォールナット W600×D450×H1090mm 3段	¥49,300
BCS1824BB1B2	ウッドカートセットブラック W600×D450×H1090mm 3段	
BCS1824NW1W2	ウッドカートセットナチュラル W600×D450×H1090mm 3段	
BCS1824WHW1W2	ウッドカートセットホワイト W600×D450×H1090mm 3段	

◎材質/棚板(ウッドシェルフ)・棚板:メラミン化粧板 芯材パーティクルボード フレーム:アルミ(フレーム部アルマイト、コーナー部アクリル塗装)
棚板(ワイヤーシェルフ):スチール(エポキシコーティング仕上げ)
柱(ハンドル型ポール):スチール(エポキシコーティング仕上げ)
キャスター:φ125mm グレーゴム
●最大外寸(バンパー含)は間口・奥行とも63mmプラス。

カート（棚板）

耐荷重(台)90kg



間口900mm

品番	品名	価格
BCS1836B3	ワイヤーカートセットブラック W900×D450×H1090mm 3段	¥37,300
BCS1836W3	ワイヤーカートセットホワイト W900×D450×H1090mm 3段	

間口600mm

品番	品名	価格
BCS1824B3	ワイヤーカートセットブラック W600×D450×H1090mm 3段	¥34,300
BCS1824W3	ワイヤーカートセットホワイト W600×D450×H1090mm 3段	

◎材質/棚板(ワイヤーシェルフ):スチール(エポキシコーティング仕上げ)
柱(ハンドル型ポール):スチール(エポキシコーティング仕上げ)
キャスター:φ125mm グレーゴム
●最大外寸(バンパー含)は間口・奥行とも63mmプラス。

カート（棚板）

耐荷重(台)70kg



写真はイメージです

間口750mm

品番	品名	価格
BHC1830	ベーシックワゴン W750×D450×H620mm 3段	¥22,000

間口600mm

品番	品名	価格
BHC1424	ベーシックワゴン W600×D350×H620mm 3段	¥19,100



BCS1836BB1B2
ウッドカートセットブラック



BCS1836NW1W2
ウッドカートセットナチュラル



BCS1836WHW1W2
ウッドカートセットホワイト



 **GOOD DESIGN AWARD**

2022年ロングライフデザイン賞受賞

—審査委員総評(一部抜粋)—

「1956年に米国のインターメトロ社から発売。1966年から日本でライセンス生産が開始され、55年以上経った今なお基本寸法や構造、スタイリングや材質を変えていない。このことから、最初にデザインされた段階で遠い未来を予測できていたことがわかる。ロングライフデザインに必要なことは、エレクターシェルフファーストシリーズ(スタンダードエレクター)のような時代を超えて通用する不変的な標準を見出す先見性だろう」。



ERECTA FIRST SERIES

ファーストシリーズ

P.94
ワイヤーシェルフ
オプションパーツ



抗菌

組み立て式

WIRE SHELF

繊細なフォルムに秘められた
エレクターゆえの堅牢性、機能性。

すべてが、ワイヤー構造。その繊細でエレガントなフォルムの中には
スーパーシリーズに引けをとらない、想像を超えた強靭さが秘められています。

- 柱、棚板とも抗菌クリアコーティング(アクリル樹脂コーティング)の防錆加工により耐食性に優れています。
- スプリング構造の柱と棚板による嵌合固定方式。補強金具は不要です。柱は、物品の落下に効果的な形状。
- 棚1段あたり250kgの耐荷重。
- 多彩なオプションパーツにより、機能性をさらに高めます。
※ファーストシリーズ・ワイヤーシェルフにはφ100mm以上の単独キャスターは取り付けられません。

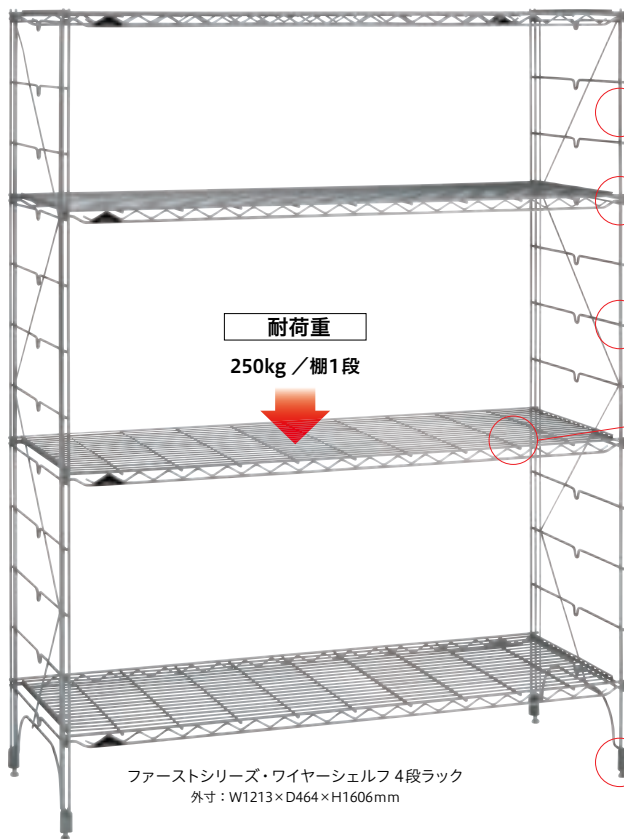

柱 (S / M / Lシリーズ)

- スチールワイヤー、クロームメッキ、抗菌クリアコーティング仕上げ(防錆加工)

固定方式

- スプリング構造の柱と棚板による嵌合方式
ボルトやナットは不要で木づち1本で組み立てられます。

棚板高さ調整

- 127mm ピッチ
127mmピッチで棚板の高さ調整可能。
収納物の変更、棚板の増減も自在です。

棚板

- スチールワイヤー、クロームメッキ、抗菌クリアコーティング仕上げ(防錆加工)
棚板の線材向きは、スーパーシリーズの奥行方向とは異なり、間口方向です。

耐荷重

- 250kg / 棚1段
棚1段(間口1220mm)あたり250kgの耐荷重(分散荷重)
間口1520mm以上の棚1段あたりの耐荷重は、お問い合わせください。

柱脚部

- ダイカスト：垂鉛
- アジャストボルト：スチール製三価クロメート処理
アジャストボルトネジサイズはW3/8です。
ラックを水平に微調整可能なアジャストボルト付き。
柱脚部をキャスターやドロー(台車)に交換すれば、搬送カートとして使用可能です。

※構造上、棚板を取り付ける際、クリアコーティングがはがれることがあります。

柱のバリエーション

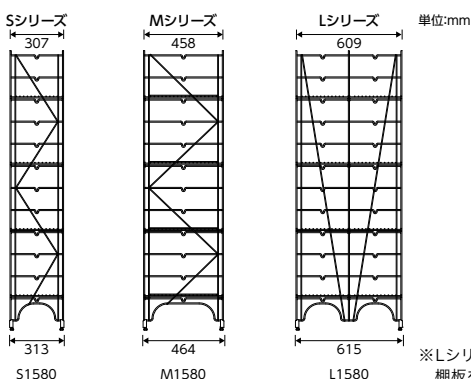

※Lシリーズの棚はSサイズの棚板を2枚並列にして使用

棚板取付可能段数

品番	S		M		L	
	800	1320	800	1320	1580	1830
棚板取付可能段数	7	11	7	11	13	15

●高さ寸法はアジャスター締込時の数値です。 ●表内の寸法は呼び寸法です。

シェルフサイズ
展開
SIZE

4段ラック
組み合わせ例

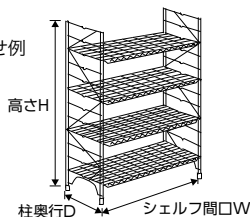

奥行 (mm)	間口 (mm)	610	760	910	1070	1220	1520	1820	ドローリー (台車)
310 S series		●	●	●	●	●	●	—	—
460 M series		●	●	●	●	●	●	—	●
610 L series		●	●	●	●	●	●	—	●

●表内の寸法は呼び寸法です。

□受注生産品

4段ラック 組み合わせ価格表 COMBINATION PRICE LIST

奥行 310mm シリーズ		シェルフ (棚板) サイズ/間口 W × 奥行 D					S series
ポール(柱)	シェルフ (棚板) 品番 寸法 (mm)	S610 W605 × D303	S760 W756 × D303	S910 W912 × D303	S1070 W1061 × D303	S1220 W1213 × D303	S1520 W1520 × D303
品番	重量	2.1kg	2.5kg	3.0kg	3.6kg	4.1kg	5.1kg
寸法 (mm)	ポール価格 シェルフ価格	¥5,500/枚	¥6,500/枚	¥7,500/枚	¥8,000/枚	¥9,500/枚	¥11,500/枚
S1320	3.1kg	S610・S1320	S760・S1320	S910・S1320	S1070・S1320	S1220・S1320	S1520・S1320
H1352 × D313	¥7,000/本	¥36,000	¥40,000	¥44,000	¥46,000	¥52,000	¥60,000
S1580	3.7kg	S610・S1580	S760・S1580	S910・S1580	S1070・S1580	S1220・S1580	S1520・S1580
H1606 × D313	¥7,500/本	¥37,000	¥41,000	¥45,000	¥47,000	¥53,000	¥61,000
S1830	4.3kg	S610・S1830	S760・S1830	S910・S1830	S1070・S1830	S1220・S1830	S1520・S1830
H1860 × D313	¥8,500/本	¥39,000	¥43,000	¥47,000	¥49,000	¥55,000	¥63,000

奥行 460mm シリーズ		シェルフ (棚板) サイズ/間口 W × 奥行 D					M series
ポール(柱)	シェルフ (棚板) 品番 寸法 (mm)	M610 W605 × D454	M760 W756 × D454	M910 W912 × D454	M1070 W1061 × D454	M1220 W1213 × D454	M1520 W1520 × D454
品番	重量	2.8kg	3.4kg	4.1kg	4.8kg	5.5kg	6.1kg
寸法 (mm)	ポール価格 シェルフ価格	¥7,000/枚	¥8,000/枚	¥9,500/枚	¥11,000/枚	¥12,500/枚	¥14,500/枚
M1320	3.6kg	M610・M1320	M760・M1320	M910・M1320	M1070・M1320	M1220・M1320	M1520・M1320
H1352 × D464	¥8,500/本	¥45,000	¥49,000	¥55,000	¥61,000	¥67,000	¥75,000
M1580	4.2kg	M610・M1580	M760・M1580	M910・M1580	M1070・M1580	M1220・M1580	M1520・M1580
H1606 × D464	¥10,000/本	¥48,000	¥52,000	¥58,000	¥64,000	¥70,000	¥78,000
M1830	4.8kg	M610・M1830	M760・M1830	M910・M1830	M1070・M1830	M1220・M1830	M1520・M1830
H1860 × D464	¥11,000/本	¥50,000	¥54,000	¥60,000	¥66,000	¥72,000	¥80,000

ドローリー (台車) DOLLY ◎材質/アルミ ※下記品番はゴム車(4輪自在・対角ストッパー付)仕様でございます。

受注生産

品番	DM610-R100-S	DM760-R100-S	DM910-R100-S	DM1070-R100-S	DM1220-R100-S	DM1520-R100-S
寸法 (mm)	W658 × D514	W801 × D514	W957 × D514	W1109 × D514	W1260 × D514	W1565 × D514
車輪径	φ100	φ100	φ100	φ100	φ100	φ100
価格	¥47,000	¥49,000	¥50,500	¥52,500	¥54,500	¥56,500

寸法図 DIMENSIONAL DRAWING

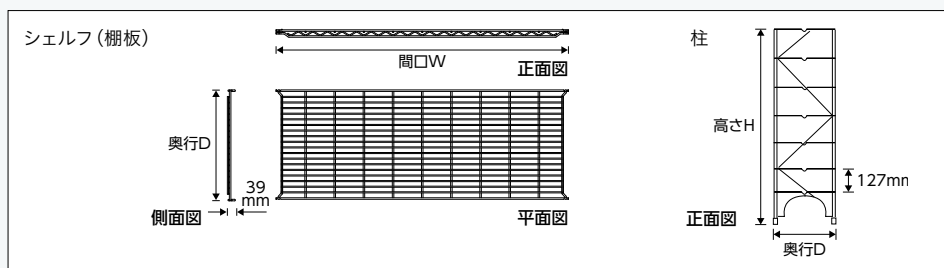

●ファーストシリーズの三角マークのデザインは、旧デザインが無くなり次第切り替えとなります。一時混在する可能性もございます。●□部分は受注生産品でございます。納期につきましてはお問い合わせください。●ドローリーのキャスター部には4輪自在ゴム車(対角ストッパー付き)を標準装備していますが、用途に合わせて車輪の材質・車輪径・ストッパーなしなどの変更も可能です。詳細、価格につきましてはP.98をご参照ください。また、納期についてはお問い合わせください。●ラックを組み立てる際は、必ずシェルフ(棚板)を2枚以上ご使用ください。●転倒には十分に注意してご使用ください。●上記以外のユニットをご希望の場合は、基本となる組み合わせ価格に増減するシェルフ(棚板)の枚数分の価格を加減算して算出してください。●製品には送料は含まれておりません。

4段ラック 組み合わせ価格表 COMBINATION PRICE LIST

奥行 610mm シリーズ		シェルフ (棚板) サイズ/間口 W × 奥行 D					L series
シェルフ (棚板) 品番 寸法 (mm)		L610	L760	L910	L1070	L1220	L1520
ポール (柱)	W605 × D606	W605 × D606	W756 × D606	W912 × D606	W1061 × D606	W1213 × D606	W1520 × D606
品番	重量	4.1kg	5.0kg	6.0kg	7.2kg	8.2kg	10.2kg
寸法 (mm)	ポール価格 シェルフ価格	¥10,500/枚	¥12,500/枚	¥14,500/枚	¥16,000/枚	¥19,000/枚	¥23,000/枚
L1320	4.6kg	L610・L1320	L760・L1320	L910・L1320	L1070・L1320	L1220・L1320	L1520・L1320
H1352 × D615	¥9,500/本	¥63,000	¥71,000	¥79,000	¥83,000	¥95,000	¥111,000
L1580	5.3kg	L610・L1580	L760・L1580	L910・L1580	L1070・L1580	L1220・L1580	L1520・L1580
H1606 × D615	¥11,500/本	¥67,000	¥75,000	¥83,000	¥87,000	¥99,000	¥115,000
L1830	6.2kg	L610・L1830	L760・L1830	L910・L1830	L1070・L1830	L1220・L1830	L1520・L1830
H1860 × D615	¥13,000/本	¥70,000	¥78,000	¥86,000	¥90,000	¥102,000	¥118,000

● 棚板は奥行310mmシリーズを1段に2枚並列に使用しています。

ドーリー (台車) DOLLY ◎材質/アルミ ※下記品番はゴム車(4輪自在・対角ストッパー付)仕様です。

受注生産

品番	DL610-R100-S	DL760-R100-S	DL910-R100-S	DL1070-R100-S	DL1220-R130-S	DL1520-R130-S
寸法 (mm)	W658 × D665	W801 × D665	W957 × D665	W1109 × D665	W1267 × D675	W1572 × D675
車輪径	φ100	φ100	φ100	φ100	φ130 (ゴム車以外はφ125)	φ130 (ゴム車以外はφ125)
価格	¥49,000	¥50,500	¥53,500	¥56,000	¥64,000	¥66,500



シェルフ
金属製

ファースト
シリーズ

ワイヤー
シェルフ

オプション
パーツ

● ファーストシリーズの三角マークのデザインは、旧デザインが無くなり次第切り替えとなります。一時混在する可能性もございます。● 部分は受注生産品でございます。納期につきましてはお問い合わせください。● ドーリーのキャスター部には4輪自在ゴム車(対角ストッパー付き)を標準装備していますが、用途に合わせて車輪の材質・車輪径・ストッパーなしなどの変更も可能です。詳細、価格につきましてはP.98をご参照ください。また、納期についてはお問い合わせください。● ラックを組み立てる際は、必ずシェルフ(棚板)を2枚以上ご使用ください。● 転倒には十分に注意してご使用ください。● 上記以外のユニットをご希望の場合は、基本となる組み合わせ価格に増減するシェルフ(棚板)の枚数分の価格を加・減算して算出してください。● 製品には送料は含まれておりません。

OPTIONAL PARTS

システムを自在にカスタマイズできる、
充実のオプションパーツ。

ファーストシリーズ・ワイヤーシェルフには繊細なフォルムを際立たせ、機能性をさらにアップする多彩なオプションパーツをご用意。用途に合わせたシステムアップが可能です。



シェルフ
金属製

ファースト
シリーズ

ワイヤー
シェルフ

オプション
パーツ

柱

柱・足回りパーツ

棚に組み入れたり、背の低い棚やカートにも便利な短いサイズの柱です。

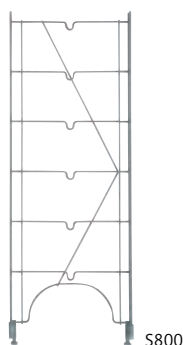

品番		高さ(実寸)	価格
S800	奥行310mm用	844mm	¥5,000
M800	奥行460mm用	844mm	¥6,000

◎材質/スチールワイヤー、クロームメッキ、抗菌クリアコーティング仕上げ(防錆加工)
●表内の寸法は呼び寸法です。

補充用/パーツ



品名	品番	材質
ダイカストナット	SDT	亜鉛
品名	品番	材質
アジャストボルト	BT	スチール製三価クロメート処理

ファッション・アジャストボルト

柱・足回りパーツ

微妙な高さ調整が可能な、床保護用のアジャストボルトです。



品番	材質	入数	価格
FDT	ポリプロピレン	1個	¥250

●柱脚部のアジャストボルトをはずし、ねじ込んでください。



メタルマット

柱・足回りパーツ

床保護用の三角マットです。

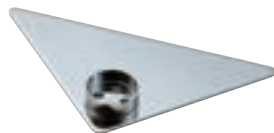

品番	材質	入数	価格
MMT	SUS430(18-0)ステンレス	1個	¥800

●三角マット部：2mm厚 ●ボール脚部のアジャストボルトははずさずに乗せてください。

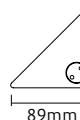

三角フットプレート

柱・足回りパーツ

棚の安定感を増やすために、床にボルトで固定できるアジャストボルトです。

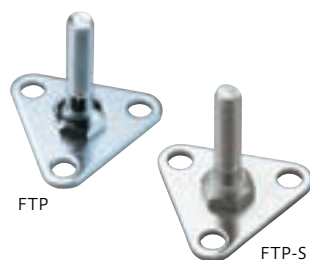

品番	材質	入数	価格
FTP	ユニクロ仕上げ	1個	¥750
FTP-S	SUS304(18-8)ステンレス	1個	¥1,500

●柱脚部のアジャストボルトをはずし、ねじ込んでください。
●取り付け用ボルトは付属していません。ボルト孔の径はφ8.5mmです。
●ジョイニングクランプとの併用はできません。



●製品には送料は含まれておりません。

特注サイズ・特別仕様をご希望される場合は、お問い合わせください。

表示価格は希望小売価格(消費税別)となります。

ERECTA

ファーストシリーズ・オプションパーツ

ねじ込み単独キャスター

柱・足回りパーツ

小回りの利くカートや、棚のレイアウト変更に便利です。柱脚部にねじ込むだけで移動・搬送カートに用途を変えることができます。

ナイロン車



ボディ	車輪径	ストッパー	品番	個数	価格	重量 (kg)	静荷重 (kg)	動荷重 (kg)	取り付け高さ (mm)
アルミ金具	φ60mm	なし	DR60	1	¥2,500	0.2	200	140	74
		あり	DRS60	1	¥2,500				

- 取り付けの際には、柱の脚部のアジャストボルトを外してください。
- 静荷重、動荷重は、棚の自重を含む最大荷重となります。
- キャスターの耐荷重(動荷重)は、4輪使用時のものとなります。

ゴム車



ボディ	車輪径	ストッパー	品番	個数	価格	重量 (kg)	静荷重 (kg)	動荷重 (kg)	取り付け高さ (mm)
スチール金具	φ75mm	なし	R75	1	¥3,500	0.3	160	128	95
		あり	S75	1	¥4,000				

- 取り付けの際には、柱の脚部のアジャストボルトを外してください。
- 静荷重、動荷重は、棚の自重を含む最大荷重となります。
- キャスターの耐荷重(動荷重)は、4輪使用時のものとなります。

ゴム車(静かな音の単独キャスター)



ボディ	車輪径	ストッパー	品番	個数	価格	重量 (kg)	静荷重 (kg)	動荷重 (kg)	取り付け高さ (mm)
スチール金具	φ75mm	なし	R75Q	1	¥4,000	0.4	160	128	97
		あり	S75Q	1	¥5,000				

- 取り付けの際には、柱の脚部のアジャストボルトを外してください。
- 静荷重、動荷重は、棚の自重を含む最大荷重となります。
- キャスターの耐荷重(動荷重)は、4輪使用時のものとなります。

ドーリー(台車)

柱・足回りパーツ

受注生産

各コーナーに弾力性のあるL型バンパーを施した専用ドーリーです。総重量300kgまでの重量物や複雑な移動・搬送に最適です。車輪材質や車輪径など、あらゆる使用条件に最適なバリエーションを取り揃えております。目的や用途に応じてお選びください。

◎材質/本体：アルミ押出材、バンパー：ポリウレタン

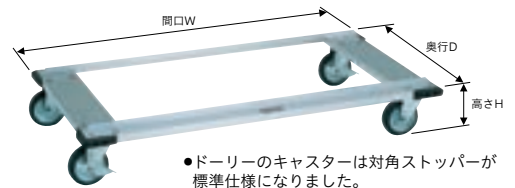

●ドーリーのキャスターは対角ストッパーが標準仕様になりました。

下記の価格はキャスターが4輪自在(対角ストッパー付き)となっております。キャスターをストッパーなし・固定に変更することが可能です。車輪の材質についてはP.43をご参照ください。

奥行/品番/間口	車輪材質 車輪径	ゴム車(4輪自在・対角ストッパー付き)			ウレタン車(4輪自在・対角ストッパー付き)		ナイロン車(4輪自在・対角ストッパー付き)		フェノール車(4輪自在・対角ストッパー付き)(耐寒耐熱グリス入り)	
		φ100mm	φ130mm	φ150mm	φ100mm	φ125mm	φ100mm	φ125mm	φ100mm	φ125mm
奥行 460mm用	DM610 間口610mm用	¥47,000	¥53,000	¥57,000	¥61,000	¥72,000	¥56,000	¥63,500	¥69,000	¥88,500
	DM760 間口760mm用	¥49,000	¥54,500	¥59,000	¥63,000	¥74,000	¥58,000	¥65,500	¥71,000	¥90,000
	DM910 間口910mm用	¥50,500	¥56,500	¥60,500	¥64,500	¥76,000	¥59,500	¥67,000	¥72,500	¥92,000
	DM1070 間口1070mm用	¥52,500	¥58,000	¥62,500	¥66,500	¥77,500	¥61,500	¥69,000	¥74,500	¥93,500
	DM1220 間口1220mm用	¥54,500	¥60,000	¥64,500	¥68,500	¥79,500	¥63,500	¥71,000	¥76,500	¥96,000
奥行 610mm用	DM1520 間口1520mm用	¥56,500	¥62,000	¥66,500	¥70,500	¥81,500	¥65,000	¥73,000	¥78,500	¥97,500
	DL610 間口610mm用	¥49,000	¥54,500	¥58,500	¥62,500	¥74,000	¥57,500	¥65,000	¥71,000	¥90,000
	DL760 間口760mm用	¥50,500	¥56,500	¥60,500	¥64,500	¥76,000	¥59,500	¥67,000	¥72,500	¥92,000
	DL910 間口910mm用	¥53,500	¥59,000	¥63,000	¥67,000	¥78,500	¥62,000	¥69,500	¥75,000	¥94,500
	DL1070 間口1070mm用	¥56,000	¥62,000	¥66,000	¥70,000	¥81,000	¥65,000	¥72,500	¥78,000	¥97,500
	DL1220 間口1220mm用	¥58,500	¥64,000	¥68,500	¥72,500	¥83,500	¥67,500	¥75,000	¥80,500	¥100,000
	DL1520 間口1520mm用	¥61,000	¥66,500	¥71,000	¥75,000	¥86,000	¥70,000	¥77,500	¥83,000	¥102,500

ドーリー専用キャスター(単価)

キャスタータイプ	φ100mm	φ130mm	φ150mm	φ100mm	φ125mm	φ100mm	φ125mm	φ100mm	φ125mm
自在キャスター	¥4,500	¥6,000	¥7,000	¥8,000	¥10,500	¥6,500	¥8,500	¥10,000	¥14,500
固定キャスター	¥4,500	¥6,000	¥7,000	¥8,000	¥10,500	¥6,500	¥8,500	¥10,000	¥14,500
ストッパー付きキャスター	¥5,000	¥6,500	¥7,500	¥8,500	¥11,500	¥7,500	¥9,000	¥10,500	¥15,500

- 固定輪に変更の場合、キャスターをストッパー付きにすることはできません。
- ストッパーなしに変更の場合、「ドーリー専用キャスター(単価)」欄に記載の差額金額を減算してください。
- ご注文・お見積もりの際はキャスターの材質・車輪径、ストッパーなしや固定への変更の有無をご指定ください。
- ウレタン車、ナイロン車、フェノール車のφ150mmおよび導電性ゴム車も用意しております。詳しくはお問い合わせください。
- フェノール車以外もすべて、耐寒耐熱グリス入り仕様にすることができます。価格はお問い合わせください。
- 表内の寸法は呼び寸法です。
- ドーリーは受注生産品のため、納期をご確認ください。
- 転倒には十分に注意してご使用ください。

ドーリーの耐荷重(4個使用時)

車輪材質	静荷重(kg)	動荷重(kg)	取り付け高さ(mm)
φ100キャスター付 ゴム	400	300	136
φ100キャスター付 ウレタン・ナイロン・フェノール	400	300	138
φ125キャスター付 ウレタン・ナイロン・フェノール	600	300	174
φ130キャスター付 ゴム	600	300	183
φ150キャスター付 ゴム・ウレタン・ナイロン・フェノール	600	300	196

- ドーリーの耐荷重と棚全体の耐荷重とは異なります。ドーリーで移動の際は、本体の自重を含めた総荷重を最大300kgまでとしてください。
- 黄色部分は受注生産品でございます。納期につきましてはお問い合わせください。
- 製品には送料は含まれておりません。

ERECTA 表示価格は希望小売価格(消費税別)となります。

ファーストシリーズ・オプションパーツ

ジョイニングクランプ

連結パーツ

隣り合う棚の柱を連結し、棚の横揺れを防止します。



品番	材質	入数	価格
JOK	クロームメッキ	1個	¥400

- 三角フットプレートは併用できません。



ジョイニングクランプ使用例

コーナーブレース

連結パーツ

柱を共用して棚を直角に連結します。



品番	材質	入数	価格
KOB-2	クロームメッキ	1組2個	¥500

- 棚1段に2個使用します。
- ビスが付属しています。



コーナーブレース使用例

ディバイダー

間仕切り用パーツ

ブックエンドタイプの間仕切りです。物品の区分け、整理保管に便利です。

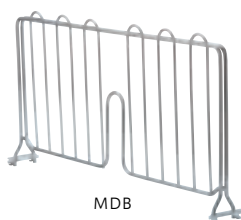

MDB



品番		高さ(mm)	入数	価格
SDB	奥行310mm用	220	1枚	¥3,500
MDB	奥行460mm用	220	1枚	¥4,000
LDB	奥行610mm用	220	1枚	¥5,000

◎材質/クロームメッキ、抗菌クリアコーティング仕上げ(防錆加工)
 ●表内の寸法は呼び寸法です。

ロッド&タブ

間仕切り用パーツ

棚の最上段から最下段まで、縦割りの間仕切りができます。



ロッド1本

タブ(2個)



タブ

ロッド&タブ

品番	長さ(mm)	入数	価格
ROD1320	1290	1本	¥2,000
ROD1580	1550	1本	¥2,500

◎材質/SUS430(18-0)ステンレス
 ●ロッド1本につき、タブ2個が付属しています。
 ●ロッドの長さをご希望に応じてカットいたします。
 ●ご注文時に長さをご指定ください。(カット料はお問い合わせください)

タブ

補充用パーツ

品番	入数	価格
RODT	1個	¥200

◎材質/SUS430(18-0)ステンレス

ビンマーカー

収納・保管用パーツ

商品の仕分けや管理に便利なサインプレートです。



品番	外寸(W×Hmm)	材質	入数	価格
9989P	75×38	ポリプロピレン	1個	¥400

- 中の紙は付属品です。

●製品には送料は含まれておりません。

ファーストシリーズ・オプションパーツ

スライド式ナイロンカバー

収納搬送用カバー

受注
生産

スライド式ナイロンカバーは清潔で安全な収納・搬送のために、棚内部を埃や汚れから守る防塵カバーです。カラーはホワイト、ブルーの2色。

- 材質/ナイロン ●両面開閉可能です。●表内の寸法は呼び寸法です。●ナイロンカバーは受注生産品のため、納期をご確認ください。
- 防災仕様の製作も可能です。詳しくはお問い合わせください。●ご注文の際は、レールの価格を加算してください。



棚板サイズ	奥行310mm用					
	S610	S760	S910	S1070	S1220	S1520
高さ1320mm	¥13,000	¥13,000	¥14,500	¥14,500	¥16,500	¥18,500
高さ1580mm	¥14,500	¥15,000	¥16,000	¥16,500	¥18,500	¥21,500
高さ1830mm	¥15,500	¥16,000	¥18,000	¥18,500	¥21,000	¥24,500
レール	¥14,000	¥15,000	¥16,500	¥18,500	¥19,500	¥24,000

棚板サイズ	奥行460mm用					
	M610	M760	M910	M1070	M1220	M1520
高さ1320mm	¥15,500	¥16,000	¥16,000	¥16,500	¥18,500	¥24,500
高さ1580mm	¥18,000	¥18,000	¥18,500	¥18,500	¥20,500	¥27,000
高さ1830mm	¥20,000	¥20,000	¥20,500	¥20,500	¥23,500	¥30,500
レール	¥15,500	¥17,500	¥19,500	¥21,000	¥22,500	¥28,000

棚板サイズ	奥行610mm用					
	L610	L760	L910	L1070	L1220	L1520
高さ1320mm	¥20,000	¥20,500	¥21,000	¥22,000	¥26,000	¥27,000
高さ1580mm	¥23,000	¥23,500	¥24,000	¥24,500	¥29,000	¥31,500
高さ1830mm	¥26,000	¥26,500	¥27,000	¥27,000	¥33,000	¥35,000
レール	¥17,500	¥18,500	¥21,000	¥22,500	¥24,000	¥28,500



○ ホワイト ● ブルー

※写真の組み合わせは、4段ラックで最上段には、カーテンレール用のフレームが組み込まれています。

シェルフ
金属製ファースト
シリーズワイヤー
シェルフオプション
パーツ

ファスナー式ナイロンカバー

収納搬送用カバー

受注
生産

ファスナー式は間口側の両サイドが開閉可能で、片面ファスナー式と両面ファスナー式があります。

清潔で安全な収納・搬送のため、棚内部を埃や汚れから守る防塵カバーです。カラーはホワイト、ブルーの2色。

- 材質/ナイロン ●表内の寸法は呼び寸法です。●ナイロンカバーは受注生産品のため、納期をご確認ください。●防災仕様の製作も可能です。詳しくはお問い合わせください。
- ご注文時に棚板サイズ、高さ、ナイロンカバーのファスナー形状(片面・両面)、カラーをご指定ください。



○ ホワイト ● ブルー

※写真のラックは、スーパーエレクターを使用しています。ファスナー式ナイロンカバーは最上段にも棚板が組み込まれています。

片面ファスナー式ナイロンカバー

棚板サイズ	奥行310mm用					
	S610	S760	S910	S1070	S1220	S1520
高さ1320mm	¥19,000	¥19,500	¥21,000	¥21,000	¥23,000	¥25,000
高さ1580mm	¥22,000	¥22,500	¥24,000	¥24,000	¥26,500	¥29,000
高さ1830mm	¥24,500	¥25,000	¥26,500	¥27,000	¥30,000	¥33,000

棚板サイズ	奥行460mm用					
	M610	M760	M910	M1070	M1220	M1520
高さ1320mm	¥22,000	¥22,500	¥22,500	¥23,000	¥25,000	¥30,500
高さ1580mm	¥25,500	¥25,500	¥26,000	¥26,500	¥28,000	¥35,000
高さ1830mm	¥28,500	¥29,000	¥29,000	¥29,500	¥32,500	¥39,500

棚板サイズ	奥行610mm用					
	L610	L760	L910	L1070	L1220	L1520
高さ1320mm	¥26,500	¥27,000	¥27,000	¥28,000	¥32,500	¥33,500
高さ1580mm	¥30,500	¥31,000	¥31,500	¥32,000	¥37,000	¥39,000
高さ1830mm	¥35,000	¥35,000	¥35,500	¥36,000	¥41,500	¥43,500

両面ファスナー式ナイロンカバー

棚板サイズ	奥行310mm用					
	S610	S760	S910	S1070	S1220	S1520
高さ1320mm	¥25,500	¥26,000	¥27,000	¥28,500	¥29,000	¥31,500
高さ1580mm	¥29,500	¥30,000	¥31,500	¥31,500	¥34,000	¥36,500
高さ1830mm	¥33,500	¥33,500	¥35,500	¥36,000	¥39,000	¥42,000

棚板サイズ	奥行460mm用					
	M610	M760	M910	M1070	M1220	M1520
高さ1320mm	¥28,500	¥28,500	¥29,000	¥29,000	¥31,000	¥37,000
高さ1580mm	¥33,000	¥33,500	¥33,500	¥34,000	¥35,500	¥42,500
高さ1830mm	¥37,500	¥38,000	¥38,000	¥38,500	¥41,000	¥48,000

棚板サイズ	奥行610mm用					
	L610	L760	L910	L1070	L1220	L1520
高さ1320mm	¥32,500	¥33,500	¥33,500	¥34,500	¥38,500	¥40,000
高さ1580mm	¥38,500	¥39,000	¥39,000	¥39,500	¥44,500	¥50,000
高さ1830mm	¥43,500	¥44,000	¥44,500	¥45,000	¥50,500	¥53,000

- 黄緑部分は受注生産品でございます。納期につきましてはお問い合わせください。●製品には送料は含まれておりません。

ファーストシリーズ・オプションパーツ

バックレージ

転倒・落下防止用パーツ

棚の背面または前面に差し込み、物品の落下を防止します。



有効高さ	100mm					
品番	BLT610	BLT760	BLT910	BLT1070	BLT1220	BLT1520
	間口610mm用	間口760mm用	間口910mm用	間口1070mm用	間口1220mm用	間口1520mm用
価格	¥2,000	¥2,500	¥2,500	¥2,500	¥3,500	¥3,500

◎材質/スチール、クロームメッキ、抗菌クリアコーティング仕上げ(防錆加工) ●表内の寸法は呼び寸法です。

有効高さ	50mm					
品番	BLF610	BLF760	BLF910	BLF1070	BLF1220	BLF1520
	間口610mm用	間口760mm用	間口910mm用	間口1070mm用	間口1220mm用	間口1520mm用
価格	¥2,000	¥2,000	¥2,000	¥2,000	¥2,500	¥3,000

◎材質/スチール、クロームメッキ、抗菌クリアコーティング仕上げ(防錆加工) ●表内の寸法は呼び寸法です。

メッシュパネル

転倒・落下防止用パーツ/ディスプレイ用パーツ

ストレートフックを併用して、棚の背面に商品をディスプレイする専用パネルです。また、棚の上段から下段まで覆う落下防止用カバーとしても便利です。

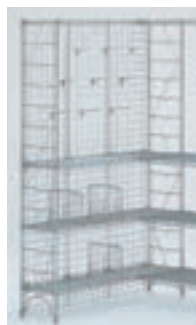
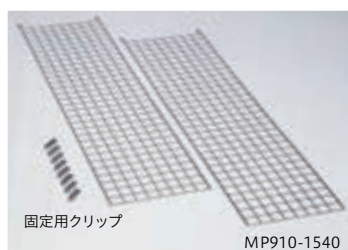

間口用メッシュパネル		■部分は受注生産品						
高さ	間口	間口610mm用	間口760mm用	間口910mm用	間口1070mm用	間口1220mm用	間口1520mm用	間口1820mm用
1330mm		MP610-1330	MP760-1330	MP910-1330	MP1070-1330	MP1220-1330	MP1520-1330	MP1820-1330
		¥16,500	¥28,000	¥29,500	¥30,000	¥39,500	¥45,000	¥49,000
1540mm		MP610-1540	MP760-1540	MP910-1540	MP1070-1540	MP1220-1540	MP1520-1540	MP1820-1540
		¥17,500	¥30,500	¥31,500	¥32,500	¥41,500	¥49,000	¥52,000
1840mm		MP610-1840	MP760-1840	MP910-1840	MP1070-1840	MP1220-1840	MP1520-1840	MP1820-1840
		¥20,000	¥32,500	¥34,000	¥34,500	¥44,000	¥51,500	¥59,500

- ◎材質/φ3×50mmピッチ・スチールワイヤー、クロームメッキ、抗菌クリアコーティング仕上げ(防錆加工)
- メッシュパネル1枚につき固定用クリップが4個付属。クリップの追加注文:1個¥300。
 - 高さ1330mmは柱1320に、1540mmは柱1580に、1840mmは柱1830に各々適応します。
 - 間口610mmは1枚、間口760~1070mmは2分割、1220~1820mmは3分割。
 - 上記以外の高さのメッシュパネルは受注生産品になります。価格についてはお問い合わせください。
 - 表内の寸法は呼び寸法です。

ストレートフック

ディスプレイ用パーツ

メッシュパネルを介して、小物類を陳列・保管するためのパーツです。



メッシュパネル用				
品番	長さ(mm)	耐荷重	入数	価格
MH50	50	2kg	1本	¥600
MH80	80	2kg	1本	¥600
MH150	150	2kg	1本	¥700

- ◎材質/φ6mmスチールワイヤー、クロームメッキ
- 表内の寸法は呼び寸法です。

●■部分のパネルは受注生産品でございます。納期につきましてはお問い合わせください。 ●製品には送料は含まれておりません。

ファーストシリーズ・オプションパーツ

ワインシェルフ

ディスプレイ用パーツ

ワイヤーシェルフと併用できます。従来の単機能ワインラックには求められなかった機能性と、変化のあるディスプレイが可能になり、店内の雰囲気づくりにも役立ちます。ワインの陳列本数に合わせて、必要な枚数を追加購入できます。通気性のよい四面開放タイプなので、ワインを適温に保ちます。抗菌クリアコーティングを施した棚板は、耐食性に優れ、いつも清潔に保管することができます。



WS910



ワイン収納例



ワイン保管庫での使用例

シェルフ
金属製ファースト
シリーズワイヤー
シェルフオプション
パーツ

奥行310mmシリーズ (Sシリーズ用)

品番	外寸(W×Dmm)	ボトル収納数	耐荷重	価格
WS910	912×303	8本	30kg/1段	¥9,000
WS1220	1213×303	12本	30kg/1段	¥11,500

◎材質/スチールワイヤー、クロームメッキ、抗菌クリアコーティング仕上げ(防錆加工)
●奥行はSサイズのみ

ワインシェルフ〈ファーストシリーズ〉

組み立て式



W1220×H1870 ※写真は12段を使用しております。

デリケートなワインだからこそ、もっと丁寧に扱いたい——。

ただ単に収納・保管するだけでなく、店舗の雰囲気づくりなど、ディスプレイにも最適です。

- ボトルカーブに合わせた棚面が、ワイン1本1本を大切に保管します。
- ワインの収納本数に合わせて、棚の段数を増減できます。
- 4面開放タイプなので通気性に優れ衛生的、在庫管理も万全です。
- スタンダードエレクターの特性をそのまま活かしていますので、耐荷重や省スペースにも優れます。

品番	外寸(mm)	収納本数	ボトル収納数	価格
W910 × H1870	W912 × D380 × H1870	64本収納/8段(1段8本)	—	¥117,000
W1220 × H1870	W1213 × D380 × H1870	96本収納/8段(1段12本)	—	¥153,000

◎材質/スチールワイヤー、クロームメッキ、抗菌クリアコーティング仕上げ(防錆加工)
●棚板と柱のセットになります。

品番	外寸(mm)	収納本数	ボトル収納数	価格
W1870(柱)	D380×H1870	—	—	¥10,500
W910(棚板)	W912×D380	—	8本/段	¥12,000
W1220(棚板)	W1213×D380	—	12本/段	¥16,500

◎材質/スチールワイヤー、クロームメッキ、抗菌クリアコーティング仕上げ(防錆加工)

●製品には送料は含まれておりません。



組み立て式

SUPER ADJUSTABLE SEAL3



抗菌仕様でステンレスをしのぐ耐食性、
耐薬品性。しかも棚間調整が簡単。

スチール線材に亜鉛メッキを施し、さらに耐腐食エポキシコーティング加工。
抗菌仕様でステンレスを超える、耐食性、耐薬品性を誇ります。
冷凍・冷蔵庫内や錆が発生しやすい環境に最適な、画期的なシェルフです。



MICROBAN 米国マイクロバン社は、ポリマー、繊維などの製造過程で抗菌材を含有し、耐久性の高い安全で衛生的な抗菌・抗カビ仕様に加工作る独自の技術により、信頼を集めています。

- 棚板、ポールともに、スチールに亜鉛メッキ(クロメート処理)、耐腐食エポキシコーティング仕上げで入念な防錆加工。
- ポールはコーナーレバーを引くだけで、簡単に棚の取り外しや棚間調整ができます。
- 棚1段あたり250kgの耐荷重。
- 米国・インターメトロ社製。
※スーパーエレクター・シェルフおよび、その他のシェルフとの互換性はありませぬ。

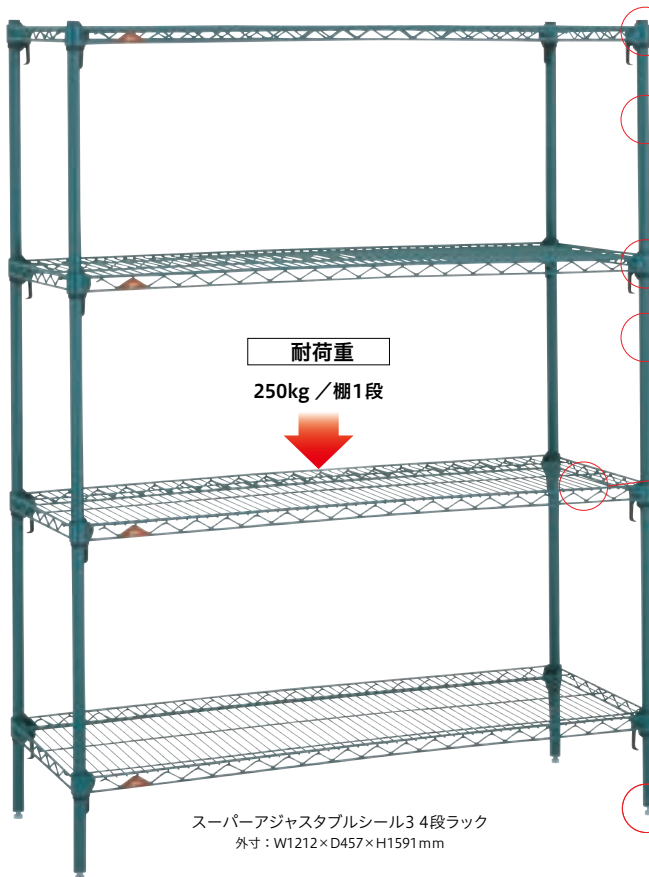

ポールキャップ

- ポリエチレン製

ポール (PK3 ポール)

- スチール製
直径25.4mm、亜鉛メッキ(クロメート処理)、エポキシコーティング仕上げ(防錆加工)、マイクロバン抗菌加工

固定方式

- アジャスタブル専用テーパ固定方式(ナイロン樹脂)
コーナーレバーを引けば棚板がフリーになり、容易に棚間隔の調整が可能。工具は不要です。
※他のシェルフとの互換性はありませぬ。

棚板高さ調整

- 25.4mm ピッチ
25.4mmピッチの溝ごとに棚板の高さ調整可能。
収納物の変更、棚板の増減も自在です。

棚板

- スチールワイヤー、亜鉛メッキ(クロメート処理)、エポキシコーティング仕上げ(防錆加工)、マイクロバン抗菌加工

耐荷重

- 250kg / 棚1段
棚1段(間口1220mm)あたり180kgの耐荷重(分散荷重)
間口1520mm以上の棚1段あたりの耐荷重は、お問い合わせください。

耐寒・耐熱温度

- 29°C ~ 49°C
冷凍・冷蔵庫や高温多湿な環境でも抜群の耐久性を発揮。

ポール脚部

- アジャストボルトネジサイズ：W3/8
ラックを水平に微調整可能なアジャストボルト付き。
ポール脚部をキャスターやドーリー(台車)に交換すれば搬送カートとして使用可能です。

オプションパーツ OPTIONAL PARTS 多彩なオプションパーツにより、機能性をさらに高めます。 **P.106**

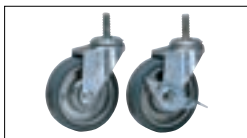

単独キャスター **P.106**



ドーリー(台車) **P.107**

●メトロ社の商品は、米国に於いて生産されております。カラーや仕様の変更、または一部商品の生産中止を予告なく行う場合があります。詳しくは、お問い合わせください。●マイクロバンは抗菌剤・抗カビ剤の登録商標です。●マイクロバンブランドは米国マイクロバン社の登録商標です。●製品のスペック情報は、製造メーカーである米国インターメトロ社の情報を基に記載しております。

シェルフサイズ
展開
SIZE

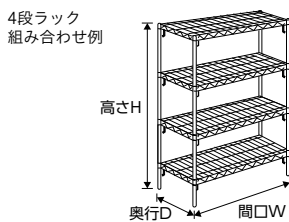

奥行 (インチ)	間口 (インチ)	24 (603mm)	30 (755mm)	36 (908mm)	42 (1060mm)	48 (1212mm)	60 (1517mm)	72 (1822mm)	ドーリー (台車)
18 (457mm)	A18 series	●	●	●	●	●	●	●	●
24 (609mm)	A24 series	●	●	●	●	●	●	●	●

●表内の寸法は、インチが呼び寸法で(mm)は実寸です。

☐受注生産品

☐受注取寄品

4段ラック 組み合わせ価格表 COMBINATION PRICE LIST

奥行 460mm シリーズ	シェルフ (棚板) サイズ/間口 W × 奥行 D	A18 series					
シェルフ (棚板) 品番	A1824NK3	A1830NK3	A1836NK3	A1842NK3	A1848NK3	A1860NK3	A1872NK3
ポール (柱) 寸法 (mm)	W603 × D457	W755 × D457	W908 × D457	W1060 × D457	W1212 × D457	W1517 × D457	W1822 × D457
品番							
重量	3.2kg	3.6kg	4.3kg	5.0kg	5.4kg	7.7kg	9.1kg
ポール価格	¥17,500/枚	¥18,000/枚	¥19,000/枚	¥20,000/枚	¥21,500/枚	¥27,000/枚	¥30,500/枚
シェルフ価格							
54PK3	A1824NK3-54PK3	A1830NK3-54PK3	A1836NK3-54PK3	A1842NK3-54PK3	A1848NK3-54PK3	A1860NK3-54PK3	A1872NK3-54PK3
H1387	1.4kg	¥92,000	¥94,000	¥98,000	¥102,000	¥108,000	¥144,000
63PK3	A1824NK3-63PK3	A1830NK3-63PK3	A1836NK3-63PK3	A1842NK3-63PK3	A1848NK3-63PK3	A1860NK3-63PK3	A1872NK3-63PK3
H1591	1.6kg	¥96,000	¥98,000	¥102,000	¥106,000	¥112,000	¥148,000
74PK3	A1824NK3-74PK3	A1830NK3-74PK3	A1836NK3-74PK3	A1842NK3-74PK3	A1848NK3-74PK3	A1860NK3-74PK3	A1872NK3-74PK3
H1895	1.8kg	¥102,000	¥104,000	¥108,000	¥112,000	¥118,000	¥154,000
86PK3	A1824NK3-86PK3	A1830NK3-86PK3	A1836NK3-86PK3	A1842NK3-86PK3	A1848NK3-86PK3	A1860NK3-86PK3	A1872NK3-86PK3
H2200	2.3kg	¥106,000	¥108,000	¥112,000	¥116,000	¥122,000	¥158,000

●スーパーエレクター・シェルフおよび、その他のシェルフとの互換性はありません。

ドーリー (台車) DOLLY ◎材質/アルミ ※下記品番はゴム車(4輪自在・対角ストッパー付)仕様でございます。

☐受注生産

品番	D1824-R100-S	D1830-R100-S	D1836-R100-S	D1842-R100-S	D1848-R130-S	D1860-R130-S	D1872-R130-S
寸法 (mm)	W638 × D498	W791 × D498	W943 × D498	W1095 × D498	W1255 × D508	W1560 × D508	W1865 × D508
車輪径	φ100	φ100	φ100	φ100	φ130	φ130	φ130
	(ゴム車以外はφ125) (ゴム車以外はφ125) (ゴム車以外はφ125)						
価格	¥47,000	¥49,000	¥50,500	¥52,500	¥60,000	¥62,000	¥64,500

☐受注取寄品

奥行 610mm シリーズ	シェルフ (棚板) サイズ/間口 W × 奥行 D	A24 series					
シェルフ (棚板) 品番	A2424NK3	A2430NK3	A2436NK3	A2442NK3	A2448NK3	A2460NK3	A2472NK3
ポール (柱) 寸法 (mm)	W603 × D609	W755 × D609	W908 × D609	W1060 × D609	W1212 × D609	W1517 × D609	W1822 × D609
品番							
重量	4.1kg	5.0kg	5.9kg	6.8kg	7.3kg	9.5kg	11.8kg
ポール価格	¥19,500/枚	¥20,000/枚	¥23,500/枚	¥27,000/枚	¥29,500/枚	¥36,000/枚	¥41,500/枚
シェルフ価格							
54PK3	A2424NK3-54PK3	A2430NK3-54PK3	A2436NK3-54PK3	A2442NK3-54PK3	A2448NK3-54PK3	A2460NK3-54PK3	A2472NK3-54PK3
H1387	1.4kg	¥100,000	¥102,000	¥116,000	¥130,000	¥140,000	¥188,000
63PK3	A2424NK3-63PK3	A2430NK3-63PK3	A2436NK3-63PK3	A2442NK3-63PK3	A2448NK3-63PK3	A2460NK3-63PK3	A2472NK3-63PK3
H1591	1.6kg	¥104,000	¥106,000	¥120,000	¥134,000	¥144,000	¥192,000
74PK3	A2424NK3-74PK3	A2430NK3-74PK3	A2436NK3-74PK3	A2442NK3-74PK3	A2448NK3-74PK3	A2460NK3-74PK3	A2472NK3-74PK3
H1895	1.8kg	¥110,000	¥112,000	¥126,000	¥140,000	¥150,000	¥198,000
86PK3	A2424NK3-86PK3	A2430NK3-86PK3	A2436NK3-86PK3	A2442NK3-86PK3	A2448NK3-86PK3	A2460NK3-86PK3	A2472NK3-86PK3
H2200	2.3kg	¥114,000	¥116,000	¥130,000	¥144,000	¥154,000	¥202,000

●スーパーエレクター・シェルフおよび、その他のシェルフとの互換性はありません。

ドーリー (台車) DOLLY ◎材質/アルミ ※下記品番はゴム車(4輪自在・対角ストッパー付)仕様でございます。

☐受注生産

品番	D2424-R100-S	D2430-R100-S	D2436-R100-S	D2442-R100-S	D2448-R130-S	D2460-R130-S	D2472-R130-S
寸法 (mm)	W638 × D653	W791 × D653	W943 × D653	W1095 × D653	W1255 × D663	W1560 × D663	W1865 × D663
車輪径	φ100	φ100	φ100	φ100	φ130	φ130	φ130
	(ゴム車以外はφ125) (ゴム車以外はφ125) (ゴム車以外はφ125)						
価格	¥49,000	¥50,500	¥53,500	¥56,000	¥64,000	¥66,500	¥69,500

寸法図 DIMENSIONAL DRAWING

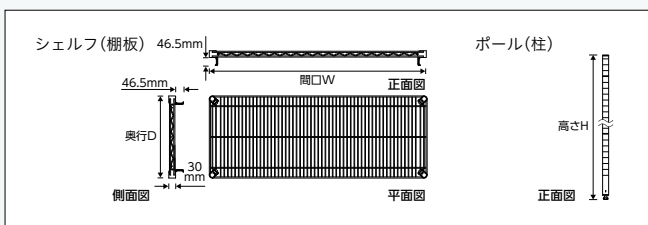

●☐部分は受注生産品でございます。☐部分は受注取寄品となります。納期につきましてはお問い合わせください。●ドーリーのキャスター部には4輪自在ゴム車(対角ストッパー付き)を標準装備していますが、用途に合わせて車輪の材質・車輪径・ストッパーなしなどの変更も可能です。詳細、価格につきましてはP.107をご参照ください。また、納期についてはお問い合わせください。●ラックを組み立てる際は、必ずシェルフ(棚板)を2枚以上ご使用ください。●転倒には十分に注意してご使用ください。●上記以外のユニットをご希望の場合は、基本となる組み合わせ価格に増減するシェルフ(棚板)の枚数分の価格を加・減算して算出してください。●上記掲載以外のポールにつきましては、P.106をご参照ください。●製品には送料は含まれておりません。

スーパーアジャスタブルシール3 オプションパーツ



テーパー・コーナーレバー

柱・足回りパーツ

スーパーアジャスタブルは、レバーを引くだけでロックが解除し、テーパーの位置をかえるだけで簡単に棚板の高さ調整が可能です。



品番	材質	入数	価格
SAKITA2	ナイロン樹脂	1段分4組	¥3,500

- 棚1枚につき必要なテーパーとコーナーレバー(4組)が付属しておりますが、紛失した場合などにご利用ください。



レバーを引くと、ワンタッチでロックが解除されます。

シェルフ
金属製その他の
シェルフスーパー
アジャスタブル
シール3スーパー
アジャスタブル
シェルフその他の
シェルフ医療施設
向け製品

ボール(柱) PK3ボール

柱・足回りパーツ

受注
取寄

カートや作業台、背の低い棚にも便利な短いサイズのボールです。PK3ボールの脚部は、ねじ込みキャスターのみの対応になります。

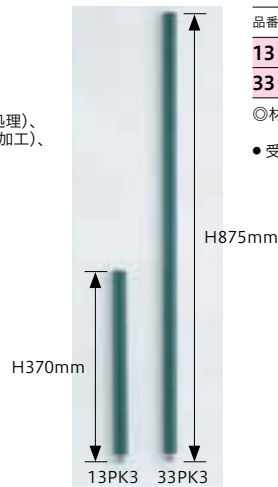
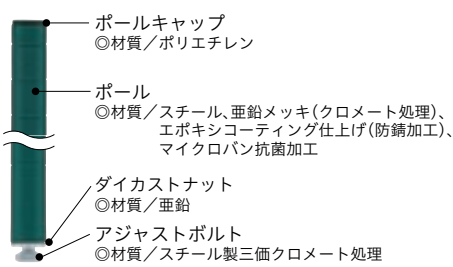

品番	高さH(mm)	価格
13PK3	370	¥3,000
33PK3	875	¥5,500

- ◎材質/スチール、亜鉛メッキ(クロメート処理)、エポキシコーティング仕上げ(防錆加工)、マイクロバン抗菌加工
- 受注取り寄せ品のため、納期をご確認ください。

ねじ込み単独キャスター

柱・足回りパーツ

ボールに取り付けるだけで、移動・搬送用の棚やカートに早変わりします。総荷重最大140kgまでの搬送にご使用できます。

ナイロン車



DR60 ストッパーなし
DR560 ストッパーあり

ボディ	車輪径	ストッパー	品番	個数	価格	重量(kg)	静荷重(kg)	動荷重(kg)	取り付け高さ(mm)
アルミ金具	φ60mm	なし	DR60	1	¥2,500	0.2	200	140	74
		あり	DR560	1	¥2,500				

- 取り付けの際には、ボールの脚部のアジャストボルトを外してください。
- 静荷重、動荷重は、棚の自重を含む最大荷重となります。
- キャスターの耐荷重(動荷重)は、4輪使用時のものとなります。

ゴム車

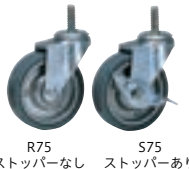

R75 ストッパーなし
S75 ストッパーあり

ボディ	車輪径	ストッパー	品番	個数	価格	重量(kg)	静荷重(kg)	動荷重(kg)	取り付け高さ(mm)
スチール金具	φ75mm	なし	R75	1	¥3,500	0.3	160	128	95
		あり	S75	1	¥4,000				

- 取り付けの際には、ボールの脚部のアジャストボルトを外してください。
- 静荷重、動荷重は、棚の自重を含む最大荷重となります。
- キャスターの耐荷重(動荷重)は、4輪使用時のものとなります。

ゴム車 (静かな音の単独キャスター)

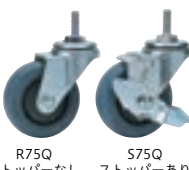

R75Q ストッパーなし
S75Q ストッパーあり

ボディ	車輪径	ストッパー	品番	個数	価格	重量(kg)	静荷重(kg)	動荷重(kg)	取り付け高さ(mm)
スチール金具	φ75mm	なし	R75Q	1	¥4,000	0.4	160	128	97
		あり	S75Q	1	¥5,000				

- 取り付けの際には、ボールの脚部のアジャストボルトを外してください。
- 静荷重、動荷重は、棚の自重を含む最大荷重となります。
- キャスターの耐荷重(動荷重)は、4輪使用時のものとなります。

- 部分は受注取寄せ品となります。
- 製品には送料は含まれておりません。

スーパーアジャスタブルシール3・オプションパーツ



受注生産

柱・足回りパーツ

ドーリー(台車)

各コーナーに弾力性のあるL型バンパーを施した専用ドーリーです。総重量300kgまでの重量物や複雑な移動・搬送に最適です。豊富なバリエーションであらゆる用途に対応できます。
 ◎材質/本体：アルミ押出材、バンパー：ポリウレタン



下記の価格はキャスターが4輪自在(対角ストッパー付き)となっております。キャスターをストッパーなし・固定に変更することが可能です。車輪の材質についてはP.43をご参照ください。

奥行/品番/間口	車輪材質 車輪径	ゴム車(4輪自在・対角ストッパー付き)			ウレタン車(4輪自在・対角ストッパー付き)		ナイロン車(4輪自在・対角ストッパー付き)		フェノール車(4輪自在・対角ストッパー付き)(耐寒耐熱グリス入り)	
		φ100mm	φ130mm	φ150mm	φ100mm	φ125mm	φ100mm	φ125mm	φ100mm	φ125mm
奥行 460mm用	D1824 間口610mm用	¥47,000	¥53,000	¥57,000	¥61,000	¥72,000	¥56,000	¥63,500	¥69,000	¥88,500
	D1830 間口760mm用	¥49,000	¥54,500	¥59,000	¥63,000	¥74,000	¥58,000	¥65,500	¥71,000	¥90,000
	D1836 間口910mm用	¥50,500	¥56,500	¥60,500	¥64,500	¥76,000	¥59,500	¥67,000	¥72,500	¥92,000
	D1842 間口1070mm用	¥52,500	¥58,000	¥62,500	¥66,500	¥77,500	¥61,500	¥69,000	¥74,500	¥93,500
	D1848 間口1220mm用	¥54,500	¥60,000	¥64,500	¥68,500	¥79,500	¥63,500	¥71,000	¥76,500	¥96,000
	D1854 間口1370mm用	¥55,500	¥61,000	¥65,000	¥69,500	¥80,500	¥64,500	¥72,000	¥77,500	¥96,500
	D1860 間口1520mm用	¥56,500	¥62,000	¥66,500	¥70,500	¥81,500	¥65,000	¥73,000	¥78,500	¥97,500
	D1872 間口1820mm用	¥59,000	¥64,500	¥69,000	¥73,000	¥84,000	¥68,000	¥75,500	¥81,000	¥100,500
奥行 610mm用	D2424 間口610mm用	¥49,000	¥54,500	¥58,500	¥62,500	¥74,000	¥57,500	¥65,000	¥71,000	¥90,000
	D2430 間口760mm用	¥50,500	¥56,500	¥60,500	¥64,500	¥76,000	¥59,500	¥67,000	¥72,500	¥92,000
	D2436 間口910mm用	¥53,500	¥59,000	¥63,000	¥67,000	¥78,500	¥62,000	¥69,500	¥75,000	¥94,500
	D2442 間口1070mm用	¥56,000	¥62,000	¥66,000	¥70,000	¥81,000	¥65,000	¥72,500	¥78,000	¥97,500
	D2448 間口1220mm用	¥58,500	¥64,000	¥68,500	¥72,500	¥83,500	¥67,500	¥75,000	¥80,500	¥100,000
	D2454 間口1370mm用	¥60,000	¥65,500	¥69,500	¥73,500	¥85,000	¥68,500	¥76,500	¥82,000	¥101,000
	D2460 間口1520mm用	¥61,000	¥66,500	¥71,000	¥75,000	¥86,000	¥70,000	¥77,500	¥83,000	¥102,500
	D2472 間口1820mm用	¥64,000	¥69,500	¥74,000	¥78,000	¥89,000	¥73,000	¥80,500	¥86,000	¥105,000

ドーリー専用キャスター(単価)

自在キャスター	¥4,500	¥6,000	¥7,000	¥8,000	¥10,500	¥6,500	¥8,500	¥10,000	¥14,500
固定キャスター	¥4,500	¥6,000	¥7,000	¥8,000	¥10,500	¥6,500	¥8,500	¥10,000	¥14,500
ストッパー付きキャスター	¥5,000	¥6,500	¥7,500	¥8,500	¥11,500	¥7,500	¥9,000	¥10,500	¥15,500

- 固定輪に変更の場合、キャスターをストッパー付きにすることはできません。
- ストッパーなしに変更の場合、「ドーリー専用キャスター(単価)」欄に記載の差額金額を減算してください。
- ご注文・お見積りの際はキャスターの材質・車輪径、ストッパーなしや固定への変更の有無をご指定ください。
- ウレタン車、ナイロン車、フェノール車のφ150mmおよび導電性ゴム車も用意しております。詳しくはお問い合わせください。
- フェノール車以外もすべて、耐寒耐熱グリス入り仕様にすることができます。価格はお問い合わせください。
- 表内の寸法は呼び寸法です。ドーリーは受注生産品のため、納期をご確認ください。
- 転倒には十分に注意してご使用ください。

ドーリーの耐荷重(4個使用時)

車輪材質	静荷重(kg)	動荷重(kg)	取り付け高さ(mm)
φ100キャスター付 ゴム	400	300	136
φ100キャスター付 ウレタン・ナイロン・フェノール	400	300	138
φ125キャスター付 ウレタン・ナイロン・フェノール	600	300	174
φ130キャスター付 ゴム	600	300	183
φ150キャスター付 ゴム・ウレタン・ナイロン・フェノール	600	300	196

● ドーリーの耐荷重と棚全体の耐荷重とは異なります。ドーリーで移動の際は、本体の自重を含めた総荷重を最大300kgまでとしてください。

● 部分は受注生産品となります。納期につきましてはお問い合わせください。 ● 製品には送料は含まれておりません。



組み立て式

SUPER ADJUSTABLE SHELF

レバーを引くだけで棚の面倒な
調節がスピーディに解決。



収納・搬送の時間、作業、スペースの効率化に大きく貢献し、あらゆるニーズに応えました。
棚の高さも、ワンタッチでコーナーレバーを引くだけでカンタンに
棚板を外せるため、スピーディに棚間を調節できます。

- クロームメッキ、クリアコーティング仕上げ(防錆加工)の棚板は、優れた耐食性を発揮します。
 - ポールはSUS304ステンレス製。コーナーレバーを引くだけで、簡単に棚の耐取り外しや棚間調整ができます。
 - 棚1段あたり250kgの耐荷重。
 - シェルフは米国・インターメトロ社製。
- ※スーパーエレクトラ・シェルフおよび、その他のシェルフとの互換性はありません。

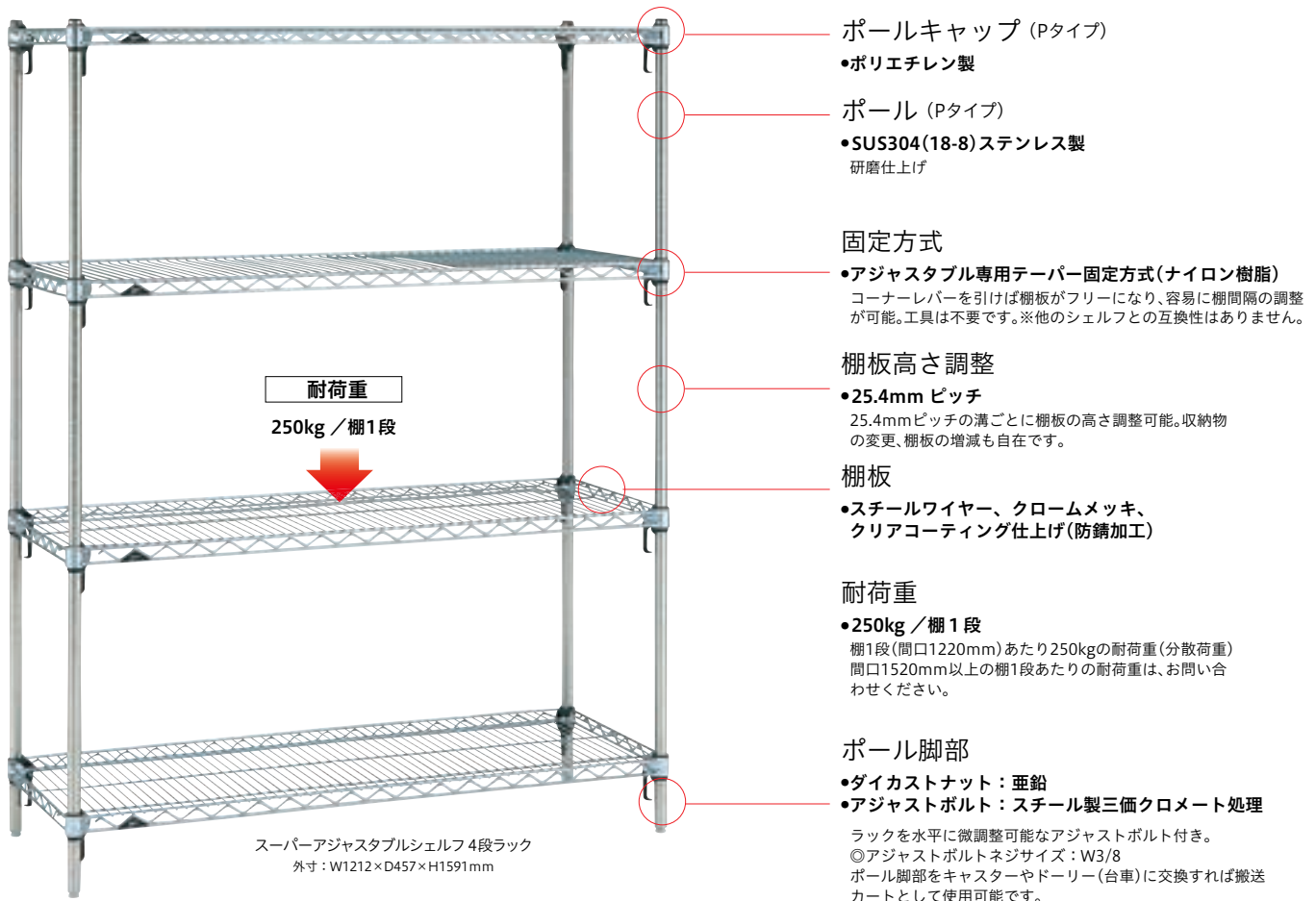

オプションパーツ OPTIONAL PARTS 多彩なオプションパーツにより、機能性をさらに高めます。 P.110

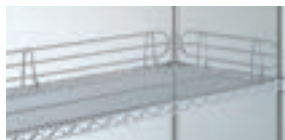

バックレッジ/サイドレッジ P.113



ディバイダー P.112



S型金具 P.112

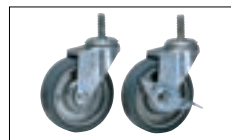

単独キャスター P.111



ドリー(台車) P.111

●メトロ社の商品は、米国に於いて生産されております。カラーや仕様の変更、または一部商品の生産中止を予告なく行う場合があります。詳しくは、お問い合わせください。 ●製品のスペック情報は、製造メーカーである米国インターメトロ社に情報を基に記載しております。

シェルフサイズ
展開
SIZE

4段ラック
組み合わせ例

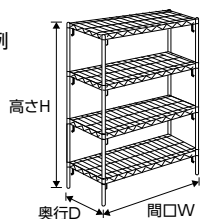

奥行 (mm)	間口 (mm)	24 (603mm)	30 (755mm)	36 (908mm)	42 (1060mm)	48 (1212mm)	54 (1366mm)	60 (1517mm)	72 (1822mm)	ドローリー (台車)
457 A18 series		●	●	●	●	●	●	●	●	●
609 A24 series		●	●	●	●	●	●	●	●	●

●表内の寸法は、インチが呼び寸法で (mm) は実寸です。

受注生産品

4段ラック 組み合わせ価格表 COMBINATION PRICE LIST

受注取寄品

奥行 460mm シリーズ	シェルフ (棚板) サイズ/間口 W × 奥行 D	A18 series							
ポール (柱)	シェルフ (棚板) 品番 寸法 (mm)	A1824NC	A1830NC	A1836NC	A1842NC	A1848NC	A1854NC	A1860NC	A1872NC
品番	重量	3.2kg	3.6kg	4.3kg	5.0kg	5.4kg	6.6kg	7.7kg	9.1kg
寸法 (mm)	ポール価格 シェルフ価格	¥14,500/枚	¥15,000/枚	¥15,500/枚	¥17,500/枚	¥18,000/枚	¥20,000/枚	¥21,500/枚	¥24,500/枚
P1390	1.0kg	A1824NC・P1390	A1830NC・P1390	A1836NC・P1390	A1842NC・P1390	A1848NC・P1390	A1854NC・P1390	A1860NC・P1390	A1872NC・P1390
H1384	¥4,500/本	¥76,000	¥78,000	¥80,000	¥88,000	¥90,000	¥98,000	¥104,000	¥116,000
P1590	1.2kg	A1824NC・P1590	A1830NC・P1590	A1836NC・P1590	A1842NC・P1590	A1848NC・P1590	A1854NC・P1590	A1860NC・P1590	A1872NC・P1590
H1587	¥5,000/本	¥78,000	¥80,000	¥82,000	¥90,000	¥92,000	¥100,000	¥106,000	¥118,000
P1900	1.4kg	A1824NC・P1900	A1830NC・P1900	A1836NC・P1900	A1842NC・P1900	A1848NC・P1900	A1854NC・P1900	A1860NC・P1900	A1872NC・P1900
H1892	¥6,000/本	¥82,000	¥84,000	¥86,000	¥94,000	¥96,000	¥104,000	¥110,000	¥122,000
P2200	1.6kg	A1824NC・P2200	A1830NC・P2200	A1836NC・P2200	A1842NC・P2200	A1848NC・P2200	A1854NC・P2200	A1860NC・P2200	A1872NC・P2200
H2197	¥7,000/本	¥86,000	¥88,000	¥90,000	¥98,000	¥100,000	¥108,000	¥114,000	¥126,000

●スーパーエレクター・シェルフおよび、その他のシェルフとの互換性はありません。 ●P ポール以外に PA ポール、PS ポールとの組み合わせも可能です。 **P.41**

ドローリー (台車) DOLLY ◎材質/アルミ ※下記品番はゴム車 (4輪自在・対角ストッパー付) 仕様でございます。

受注生産

品番	D1824-R100-S	D1830-R100-S	D1836-R100-S	D1842-R100-S	D1848-R130-S	D1854-R130-S	D1860-R130-S	D1872-R130-S
寸法 (mm)	W638 × D498	W791 × D498	W943 × D498	W1095 × D498	W1255 × D508	W1408 × D508	W1560 × D508	W1865 × D508
車輪径	φ100	φ100	φ100	φ100	φ130	φ130	φ130	φ130
	(ゴム車以外はφ125) (ゴム車以外はφ125) (ゴム車以外はφ125) (ゴム車以外はφ125)							
価格	¥47,000	¥49,000	¥50,500	¥52,500	¥60,000	¥61,000	¥62,000	¥64,500

受注取寄品

奥行 610mm シリーズ	シェルフ (棚板) サイズ/間口 W × 奥行 D	A24 series							
ポール (柱)	シェルフ (棚板) 品番 寸法 (mm)	A2424NC	A2430NC	A2436NC	A2442NC	A2448NC	A2454NC	A2460NC	A2472NC
品番	重量	4.1kg	5.0kg	5.9kg	6.8kg	7.3kg	8.6kg	9.5kg	11.8kg
寸法 (mm)	ポール価格 シェルフ価格	¥17,500/枚	¥18,000/枚	¥19,000/枚	¥20,000/枚	¥23,000/枚	¥25,000/枚	¥27,000/枚	¥30,500/枚
P1390	1.0kg	A2424NC・P1390	A2430NC・P1390	A2436NC・P1390	A2442NC・P1390	A2448NC・P1390	A2454NC・P1390	A2460NC・P1390	A2472NC・P1390
H1384	¥4,500/本	¥88,000	¥90,000	¥94,000	¥98,000	¥110,000	¥118,000	¥126,000	¥140,000
P1590	1.2kg	A2424NC・P1590	A2430NC・P1590	A2436NC・P1590	A2442NC・P1590	A2448NC・P1590	A2454NC・P1590	A2460NC・P1590	A2472NC・P1590
H1587	¥5,000/本	¥90,000	¥92,000	¥96,000	¥100,000	¥112,000	¥120,000	¥128,000	¥142,000
P1900	1.4kg	A2424NC・P1900	A2430NC・P1900	A2436NC・P1900	A2442NC・P1900	A2448NC・P1900	A2454NC・P1900	A2460NC・P1900	A2472NC・P1900
H1892	¥6,000/本	¥94,000	¥96,000	¥100,000	¥104,000	¥116,000	¥124,000	¥132,000	¥146,000
P2200	1.6kg	A2424NC・P2200	A2430NC・P2200	A2436NC・P2200	A2442NC・P2200	A2448NC・P2200	A2454NC・P2200	A2460NC・P2200	A2472NC・P2200
H2197	¥7,000/本	¥98,000	¥100,000	¥104,000	¥108,000	¥120,000	¥128,000	¥136,000	¥150,000

●スーパーエレクター・シェルフおよび、その他のシェルフとの互換性はありません。 ●P ポール以外に PA ポール、PS ポールとの組み合わせも可能です。 **P.41**

ドローリー (台車) DOLLY ◎材質/アルミ ※下記品番はゴム車 (4輪自在・対角ストッパー付) 仕様でございます。

受注生産

品番	D2424-R100-S	D2430-R100-S	D2436-R100-S	D2442-R100-S	D2448-R130-S	D2454-R130-S	D2460-R130-S	D2472-R130-S
寸法 (mm)	W638 × D653	W791 × D653	W943 × D653	W1095 × D653	W1255 × D663	W1408 × D663	W1560 × D663	W1865 × D663
車輪径	φ100	φ100	φ100	φ100	φ130	φ130	φ130	φ130
	(ゴム車以外はφ125) (ゴム車以外はφ125) (ゴム車以外はφ125) (ゴム車以外はφ125)							
価格	¥49,000	¥50,500	¥53,500	¥56,000	¥64,000	¥65,500	¥66,500	¥69,500

寸法図 DIMENSIONAL DRAWING

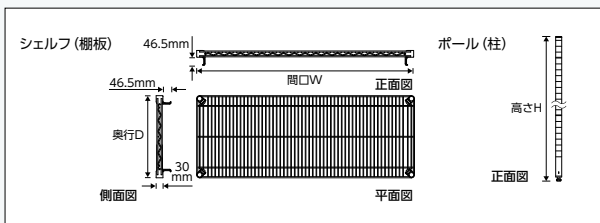

● 部分は受注生産品でございます。納期につきましてはお問い合わせください。 ●ドローリーのキャスター部には4輪自在ゴム車 (対角ストッパー付き) を標準装備していますが、用途に合わせて車輪の材質・車輪径・ストッパーなしなどの変更も可能です。詳細、価格につきましてはP111をご参照ください。また、納期についてはお問い合わせください。 ●ラックを組み立てる際は、必ずシェルフ (棚板) を2枚以上ご使用ください。 ●転倒には十分に注意してご使用ください。 ●上記以外のユニットをご希望の場合は、基本となる組み合わせ価格に増減するシェルフ (棚板) の枚数分の価格を加・減算して算出してください。 ●上記掲載以外のポールにつきましては、P41をご参照ください。 ●製品には送料は含まれておりません。

SUPER ADJUSTABLE SHELF OPTIONAL PARTS



収納の効率性、機動性をさらに拡大する、
充実のオプションパーツ。

ワンタッチで棚板間隔の調整が可能なスーパーアジャスタブルタイプの
機能性を活かした、より高効率な収納システム実現のために、
多彩なオプションパーツをご用意しました。



テーパー・コーナーレバー

柱・足回りパーツ

スーパーアジャスタブルは、レバーを引くだけでロックが解除し、テーパーの位置をかえるだけで簡単に棚板の高さ調整が可能です。



テーパー
コーナーレバー
SAKITA2



PAT.PEND.
レバーを引くと、ワン
タッチでロックが解除され
ます。

品番	材質	入数	価格
SAKITA2	ナイロン樹脂	1段分4組	¥3,500

●棚1枚につき必要なテーパー・コーナーレバー(4組)が付属しておりますが、紛失した場合にはご利用ください。

ポール(柱) Pポール

柱・足回りパーツ

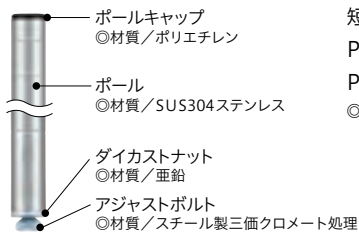

ポールキャップ
◎材質/ポリエチレン

ポール
◎材質/SUS304ステンレス

ダイカストナット
◎材質/亜鉛

アジャストボルト
◎材質/スチール製三価クロメート処理

短いサイズの300mmから、最大約2500mmまで9サイズの中からお選びいただけます。
Pポールの脚部をキャスターやドリー(台車)に交換すれば搬送カートとして使用可能です。
Pポールの詳細は、スーパータイプ・オプションパーツをご参照ください。 **P.41**

◎材質/SUS304(18-8)ステンレス

ファッション・アジャストボルト

柱・足回りパーツ

微妙な高さ調整が可能な、床保護用のアジャストボルトです。



品番	材質	入数	価格
FDT	ポリプロピレン	1個	¥250

●ポール脚部のアジャストボルトをはずし、ねじ込んでください。

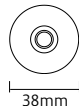

38mm

メタルマット

柱・足回りパーツ

床保護用の三角マットです。荷重を分散します。

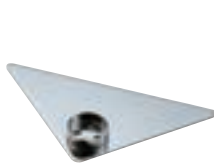

品番	材質	入数	価格
MMT	SUS430(18-0)ステンレス	1個	¥800

●三角マット部: 2mm厚 ●ポール脚部のアジャストボルトははずさずに乗せてください。

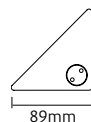

89mm

三角フットプレート

柱・足回りパーツ

棚の安定感を増やすために、床にボルトで固定できるアジャストボルトです。

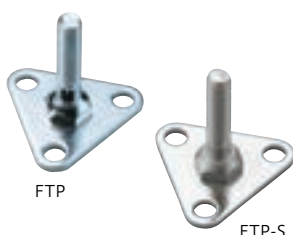

FTP

FTP-S



FTP

品番	材質	入数	価格
FTP	ユニクロ仕上げ	1個	¥800
FTP-S	SUS304(18-8)ステンレス	1個	¥1,500

●ポール脚部のアジャストボルトをはずし、ねじ込んでください。 ●取り付け用ボルトは付属していません。ボルト孔の径はφ8.5mmです。 ●壁面固定金具との併用はできません。 ●ポストクランプとの併用はできません。

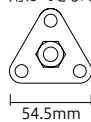

54.5mm

●製品には送料は含まれておりません。

ERECTA 表示価格は希望小売価格(消費税別)となります。

ねじ込み単独キャスター

柱・足回りパーツ

ポールに取り付けるだけで、移動・搬送用の棚やカートに早変わりします。総荷重最大140kgまでの搬送にご使用できます。

ナイロン車



DR60 ストッパーなし
DR560 ストッパーあり

ボディ	車輪径	ストッパー	品番	個数	価格	重量 (kg)	静荷重 (kg)	動荷重 (kg)	取り付け高さ (mm)
アルミ金具	φ60mm	なし	DR60	1	¥2,500	0.2	200	140	74
		あり	DR560	1	¥2,500				

●取り付けの際には、ポールの脚部のアジャストボルトを外してください。●静荷重、動荷重は、棚の自重を含む最大荷重となります。●キャスターの耐荷重(動荷重)は、4輪使用時のものとなります。

ゴム車

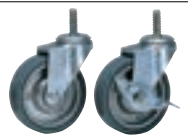

R75 ストッパーなし
S75 ストッパーあり

ボディ	車輪径	ストッパー	品番	個数	価格	重量 (kg)	静荷重 (kg)	動荷重 (kg)	取り付け高さ (mm)
スチール金具	φ75mm	なし	R75	1	¥3,500	0.3	160	128	95
		あり	S75	1	¥4,000				

●取り付けの際には、ポールの脚部のアジャストボルトを外してください。●静荷重、動荷重は、棚の自重を含む最大荷重となります。●キャスターの耐荷重(動荷重)は、4輪使用時のものとなります。

ゴム車(静かな音の単独キャスター)



R75Q ストッパーなし
S75Q ストッパーあり

ボディ	車輪径	ストッパー	品番	個数	価格	重量 (kg)	静荷重 (kg)	動荷重 (kg)	取り付け高さ (mm)
スチール金具	φ75mm	なし	R75Q	1	¥4,000	0.4	160	128	97
		あり	S75Q	1	¥5,000				

●取り付けの際には、ポールの脚部のアジャストボルトを外してください。●静荷重、動荷重は、棚の自重を含む最大荷重となります。●キャスターの耐荷重(動荷重)は、4輪使用時のものとなります。

ドーリー(台車)

柱・足回りパーツ

受注生産

各コーナーに弾力性のあるL型バンパーを施した専用ドーリーです。

総重量300kgまでの重量物や複雑な移動・搬送に最適です。

豊富なバリエーションであらゆる用途に対応できます。

◎材質/本体:アルミ押出材、バンパー:ポリウレタン



●ドーリーのキャスターは対角ストッパーが標準仕様になりました。

下記の価格はキャスターが4輪自在(対角ストッパー付き)となっております。キャスターをストッパーなし・固定に変更することが可能です。車輪の材質はP.43をご参照ください。

奥行/品番/開口	車輪材質 車輪径	ゴム車(4輪自在・対角ストッパー付き)			ウレタン車(4輪自在・対角ストッパー付き)		ナイロン車(4輪自在・対角ストッパー付き)		フェノール車(4輪自在・対角ストッパー付き)(耐寒耐熱グリス入り)	
		φ100mm	φ130mm	φ150mm	φ100mm	φ125mm	φ100mm	φ125mm	φ100mm	φ125mm
奥行 460mm用	D1824 間口610mm用	¥47,000	¥53,000	¥57,000	¥61,000	¥72,000	¥56,000	¥63,500	¥69,000	¥88,500
	D1830 間口760mm用	¥49,000	¥54,500	¥59,000	¥63,000	¥74,000	¥58,000	¥65,500	¥71,000	¥90,000
	D1836 間口910mm用	¥50,500	¥56,500	¥60,500	¥64,500	¥76,000	¥59,500	¥67,000	¥72,500	¥92,000
	D1842 間口1070mm用	¥52,500	¥58,000	¥62,500	¥66,500	¥77,500	¥61,500	¥69,000	¥74,500	¥93,500
	D1848 間口1220mm用	¥54,500	¥60,000	¥64,500	¥68,500	¥79,500	¥63,500	¥71,000	¥76,500	¥96,000
	D1854 間口1370mm用	¥55,500	¥61,000	¥65,000	¥69,500	¥80,500	¥64,500	¥72,000	¥77,500	¥96,500
	D1860 間口1520mm用	¥56,500	¥62,000	¥66,500	¥70,500	¥81,500	¥65,000	¥73,000	¥78,500	¥97,500
	D1872 間口1820mm用	¥59,000	¥64,500	¥69,000	¥73,000	¥84,000	¥68,000	¥75,500	¥81,000	¥100,500
奥行 610mm用	D2424 間口610mm用	¥49,000	¥54,500	¥58,500	¥62,500	¥74,000	¥57,500	¥65,000	¥71,000	¥90,000
	D2430 間口760mm用	¥50,500	¥56,500	¥60,500	¥64,500	¥76,000	¥59,500	¥67,000	¥72,500	¥92,000
	D2436 間口910mm用	¥53,500	¥59,000	¥63,000	¥67,000	¥78,500	¥62,000	¥69,500	¥75,000	¥94,500
	D2442 間口1070mm用	¥56,000	¥62,000	¥66,000	¥70,000	¥81,000	¥65,000	¥72,500	¥78,000	¥97,500
	D2448 間口1220mm用	¥58,500	¥64,000	¥68,500	¥72,500	¥83,500	¥67,500	¥75,000	¥80,500	¥100,000
	D2454 間口1370mm用	¥60,000	¥65,500	¥69,500	¥73,500	¥85,000	¥68,500	¥76,500	¥82,000	¥101,000
	D2460 間口1520mm用	¥61,000	¥66,500	¥71,000	¥75,000	¥86,000	¥70,000	¥77,500	¥83,000	¥102,500
	D2472 間口1820mm用	¥64,000	¥69,500	¥74,000	¥78,000	¥89,000	¥73,000	¥80,500	¥86,000	¥105,000

ドーリー専用キャスター(単価)

自在キャスター	¥4,500	¥6,000	¥7,000	¥8,000	¥10,500	¥6,500	¥8,500	¥10,000	¥14,500
固定キャスター	¥4,500	¥6,000	¥7,000	¥8,000	¥10,500	¥6,500	¥8,500	¥10,000	¥14,500
ストッパー付きキャスター	¥5,000	¥6,500	¥7,500	¥8,500	¥11,500	¥7,500	¥9,000	¥10,500	¥15,500

●固定輪に変更の場合、キャスターをストッパー付きにすることはできません。●ストッパーなしに変更の場合、「ドーリー専用キャスター(単価)」欄に記載の差額金額を減算してください。●ご注文・お見積もりの際はキャスターの材質・車輪径、ストッパーなしや固定への変更の有無をご指定ください。●ウレタン車、ナイロン車、フェノール車のφ150mmおよび導電性ゴム車も用意しております。詳しくはお問い合わせください。●フェノール車以外もすべて、耐寒耐熱グリス入り仕様にする事ができます。価格はお問い合わせください。●表内の寸法は呼び寸法です。ドーリーは受注生産品のため、納期をご確認ください。●転倒には十分に注意してご使用ください。

ドーリーの耐荷重(4個使用時)

車輪材質	静荷重(kg)	動荷重(kg)	取り付け高さ(mm)
φ100キャスター付 ゴム	400	300	136
φ100キャスター付 ウレタン・ナイロン・フェノール	400	300	138
φ125キャスター付 ウレタン・ナイロン・フェノール	600	300	174
φ130キャスター付 ゴム	600	300	183
φ150キャスター付 ゴム・ウレタン・ナイロン・フェノール	600	300	196

●ドーリーの耐荷重と棚全体の耐荷重とは異なります。ドーリーで移動の際は、本体の自重を含めた総荷重を最大300kgまでとしてください。

●■部分は受注生産品でございます。納期につきましてはお問い合わせください。●製品には送料は含まれておりません。

シェルフ
金属製

その他の
シェルフ

スーパリアジャスタブル
シール3

スーパリアジャスタブル
シェルフ

その他の
シェルフ

医療施設
向け製品

スーパーアジャスタブルシェルフ・オプションパーツ



S型金具

連結パーツ



SKA

SKA-S



※写真のシェルフはスーパーエレクター

スーパーアジャスタブルシェルフ同士の連結に。

品番	材質	入数	価格
SKA	クロームメッキ	1個	¥400
SKA-S	SUS304(18-8)ステンレス	1個	¥1,500

●1段に2個ご使用ください。

ディバイダー

間仕切り用パーツ

ブックエンドタイプの間仕切りです。物品の区分け、整理保管に便利です。

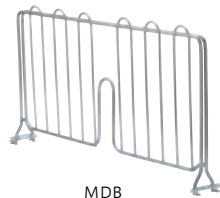

MDB



MDB

品番	高さ(mm)	入数	価格	
MDB	奥行460mm用	220	1枚	¥4,000
LDB	奥行610mm用	220	1枚	¥5,000

◎材質/スチールワイヤー、クロームメッキ、抗菌クリアコーティング仕上げ(防錆加工)
●表内の寸法は呼び寸法です。

ロッド&タブ

間仕切り用パーツ

棚の最上段から最下段まで、縦割りの間仕切りができます。

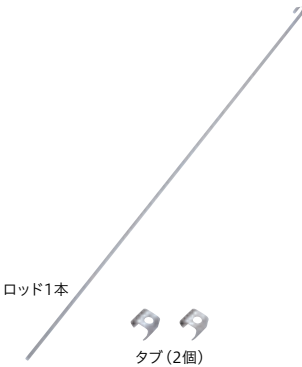

ロッド1本

タブ(2個)



タブ

ロッド&タブ

品番	長さ(mm)	入数	価格
ROD855	825	1本	¥1,500
ROD1320	1290	1本	¥2,000
ROD1580	1550	1本	¥2,500
ROD1900	1870	1本	¥2,500

◎材質/SUS430(18-0)ステンレス ●ロッド1本につき、2個のタブが付属しています。
●棚位置によって、ご要望に応じた長さにカットいたします。ご注文の際に長さをご指定ください。(カット料はお問い合わせください)

タブ

品番	入数	価格
RODT	1個	¥200

◎材質/SUS430(18-0)ステンレス

ピンマーカー

収納・保管用パーツ



商品の仕分けや管理に便利なサインプレートです。

品番	外寸(W×Hmm)	材質	入数	価格
9989P	75×38	ポリプロピレン	1個	¥400

●中の紙は付属品です。

トートボックス&レール

収納・保管用パーツ

細かな収納物の保管やストックとして、棚下のスペースを有効に活用できるスライド式ボックスです。

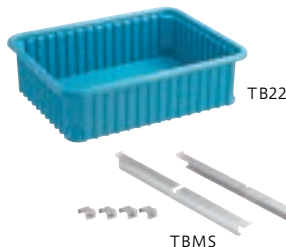

TB22

TBMS

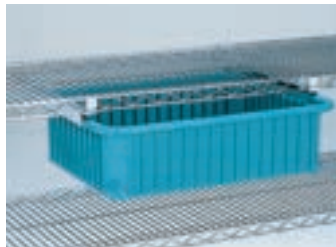

トートボックス

品番	外寸(W×D×Hmm)	材質	価格
TB22	568×445×152	ABS樹脂	¥15,500

トートボックス・レール

品番	入数	価格	
TBMS	奥行460mm用	1組2本	¥8,500
TBLS	奥行610mm用	1組2本	¥10,000

◎材質/アルミ ●MS610、LS610には取り付けられません。 ●ソリッドエレクターには取り付けられません。

トートボックス仕切板

収納・保管用パーツ



LD22(間口方向仕切板)

SD22(奥行方向仕切板)



トートボックス内を物品の容量に合わせて間仕切りできます。間口方向に11枚、奥行方向に15枚まで使用可能です。

品番	入数	価格	
LD22	間口方向	1枚	¥2,500
SD22	奥行方向	1枚	¥1,500

◎材質/ナイロン
●仕切の内寸:60×90×150mm

●製品には送料は含まれておりません。

シェルフ
金属製その他の
シェルフスーパー
アジャスタブル
シェルフ3スーパー
アジャスタブル
シェルフその他の
シェルフ医療施設
向け製品

スーパーアジャスタブルシェルフ・オプションパーツ



壁面固定金具

転倒・落下防止用パーツ

棚を壁面に固定するための金具です。

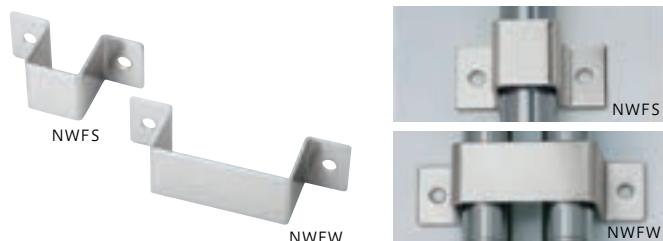

品番		入数	価格
NWFS	シングル用	1個	¥1,500
NFWF	ダブル用	1個	¥2,000

- ◎材質/SUS430(18-0)ステンレス
- 取り付け用ボルトは付属していません。ボルト孔の径はφ7mmです。
- 三角フットプレートとの併用はできません。

ポストクランプ

転倒・落下防止用パーツ

隣り合う棚のポールとポールを連結し、棚の横揺れ防止にも効果的です。



品番	材質	入数	価格
POK	クロームメッキ	1組	¥800
POK-S	SUS304(18-8)ステンレス	1組	¥3,000

- ピスが付属しています。
- 三角フットプレートは併用できません。

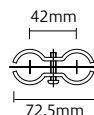

サイドレッジ

転倒・落下防止用パーツ

棚の側面に差し込み、物品の落下を防止します。

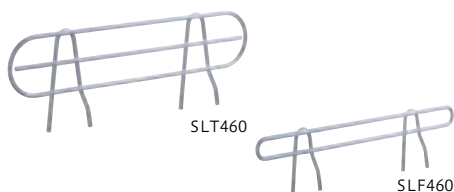

有効高さ 100mm		
品番	SLT460	SLT610
	奥行460mm用	奥行610mm用
価格	¥2,000	¥2,000

- ◎材質/スチール、クロームメッキ、抗菌クリアコーティング仕上げ(防錆加工)
- 表内の寸法は呼び寸法です。●SLT610はBLT610と同じ商品になります。
- SLF610はBLF610と同じ商品になります。

有効高さ 50mm		
品番	SLF460	SLF610
	奥行460mm用	奥行610mm用
価格	¥1,500	¥2,000

- ◎材質/スチール、クロームメッキ、抗菌クリアコーティング仕上げ(防錆加工)
- 表内の寸法は呼び寸法です。●BLT610はSLT610と同じ商品になります。
- SLF610はBLF610と同じ商品になります。

バックレッジ

転倒・落下防止用パーツ

棚の背面または前面に差し込み、物品の落下を防止します。



有効高さ 100mm							
品番	BLT610	BLT760	BLT910	BLT1070	BLT1220	BLT1520	BLT1820
	間口610mm用	間口760mm用	間口910mm用	間口1070mm用	間口1220mm用	間口1520mm用	間口1820mm用
価格	¥2,000	¥2,500	¥2,500	¥2,500	¥3,500	¥3,500	¥4,000

- ◎材質/スチール、クロームメッキ、抗菌クリアコーティング仕上げ(防錆加工)
- 表内の寸法は呼び寸法です。●BLT610はSLT610と同じ商品になります。●BLF610はSLF610と同じ商品になります。

有効高さ 50mm							
品番	BLF610	BLF760	BLF910	BLF1070	BLF1220	BLF1520	BLF1820
	間口610mm用	間口760mm用	間口910mm用	間口1070mm用	間口1220mm用	間口1520mm用	間口1820mm用
価格	¥2,000	¥2,000	¥2,000	¥2,000	¥2,500	¥3,000	¥3,000

- ◎材質/スチール、クロームメッキ、抗菌クリアコーティング仕上げ(防錆加工)
- 表内の寸法は呼び寸法です。●BLT610はSLT610と同じ商品になります。●BLF610はSLF610と同じ商品になります。

●製品には送料は含まれておりません。

スーパーアジャスタブルシェルフ・オプションパーツ



セーフティポール

転倒・落下防止用パーツ

ポール(柱)に取り付けるだけ。ダブルアクション方式でエレクターシェルフを転倒防止。伸縮可能範囲は、150~900mm。

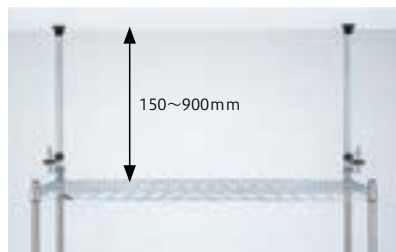

シェルフの後側両端に取り付けます

品番	材質	入数	価格
SFPSI2	金具: スチール、樹脂 ポール: アルミニウム・アルマイト仕上げ	2本1組	¥14,000

- 本製品は奥行の狭いシェルフや、全高の高いシェルフの転倒を防止するためのパーツです。耐震基準に基づく地震転倒防止器具ではありません。
- 天井下地がない場所や下からの圧力に弱い場所でのご使用は、お控えください。
- 必要以上のテンションをかけると天井が抜ける恐れがありますので、ご注意ください。
- ポール上部のキャップをはずし、セーフティポールを差し込んでください。
- セーフティポールは、ポール上部から天井面までの距離が150~900mmまでの範囲内でご使用になれます。
- シェルフを組み立ててから取り付ける場合は、ポール上部から天井までの間隔が狭いと、自立したままの取り付けが難しくなります。
- キャスターを取り付けてのご使用はできません。

メッシュパネル

転倒・落下防止用パーツ/ディスプレイ用パーツ

ストレートフックを併用して、棚の側・背面に商品をディスプレイする専用パネルです。また、棚の上段から下段まで覆う落下防止用カバーとしても使用します。

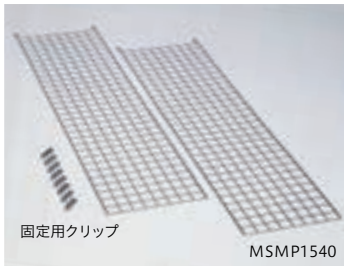

奥行用メッシュパネル

高さ	奥行	奥行460mm(MS)用	奥行610mm(LS)用
1330mm		MSMP1330	LSMP1330
		¥13,500	¥16,500
1540mm		MSMP1540	LSMP1540
		¥14,000	¥17,500
1840mm		MSMP1840	LSMP1840
		¥15,000	¥20,000

◎材質/φ3×50mmピッチ・スチールワイヤー、クロームメッキ、抗菌クリアコーティング仕上げ(防錆加工) ●高さ1330mmはP1390に、1540mmはP1590に、1840mmはP1900に各々適応します。 ●メッシュパネル1枚につき固定用クリップが4個付属。クリップの追加注文:1個¥300。 ●表内の寸法は呼び寸法です。

間口用メッシュパネル

高さ	間口	間口910mm用	間口1220mm用	間口1520mm用	間口1820mm用
1330mm		MP910-1330	MP1220-1330	MP1520-1330	MP1820-1330
		¥29,500	¥39,500	¥45,000	¥49,000
1540mm		MP910-1540	MP1220-1540	MP1520-1540	MP1820-1540
		¥31,500	¥41,500	¥45,000	¥52,000
1840mm		MP910-1840	MP1220-1840	MP1520-1840	MP1820-1840
		¥34,000	¥44,000	¥51,500	¥59,500

◎材質/φ3×50mmピッチ・スチールワイヤー、クロームメッキ、抗菌クリアコーティング仕上げ(防錆加工) ●メッシュパネル1枚につき固定用クリップが4個付属。クリップの追加注文:1個¥300。 ●間口610mmは1枚、間口910mmは2分割、1220~1820mmは3分割。 ●上記以外の高さのメッシュパネルは受注生産品になります。価格についてはお問い合わせください。 ●表内の寸法は呼び寸法です。

ストレートフック

ディスプレイ用パーツ

メッシュパネルを介して、小物類を陳列・保管するためのパーツです。



MH150



メッシュパネル用

メッシュパネル用

品番	長さ(mm)	耐荷重	入数	価格
MH50	50	2kg	1本	¥600
MH80	80	2kg	1本	¥600
MH150	150	2kg	1本	¥700

◎材質/φ6mmスチールワイヤー、クロームメッキ
●表内の寸法は呼び寸法です。

ハンガーブラケット&パイプ

ディスプレイ用パーツ

衣料品等の展示・保管に最適です。POP広告とともに吊り下げれば、より効果的で省スペースの高いディスプレイが可能です。



HFMS-2

EHP890

ハンガーブラケット

品番	長さ	入数	価格
HFMS-2	奥行460mm用	1組2個	¥2,500
HFLS-2	奥行360・610mm用	1組2個	¥2,500

◎材質/スチール、クロームメッキ

ハンガーパイプ

品番	長さ	入数	価格
EHP590	L590mm 間口610mm用	1本	¥2,000
EHP740	L740mm 間口760mm用	1本	¥2,500
EHP890	L890mm 間口910mm用	1本	¥3,000
EHP1050	L1050mm 間口1070mm用	1本	¥3,500
EHP1200	L1200mm 間口1220mm用	1本	¥4,500
EHP1500	L1500mm 間口1520mm用	1本	¥5,000
EHP1800	L1800mm 間口1820mm用	1本	¥5,500

◎材質/SUS430(18-0)ステンレス ●EHP1500、EHP1800をご使用の際は、ハンガーブラケットを3個ご使用ください。 ●ハンガーブラケットは1個(¥1,000)よりご注文可能です。

- 黄色部分のパネルは受注生産品でございます。納期につきましてはお問い合わせください。 ●製品には送料は含まれておりません。

セキュリティカート(Eシリーズ)

組み立て式



ESEC-LS1220



中棚を使用すれば、カート内のスペースの有効活用が可能。(中間棚2枚使用時)

セキュリティカートが組み立てやすくなってリニューアル。
ホテルのフロントでお客様の荷物の一時保管用に、
また病院では緊急時用の医療機器や毛布などの物資保管用などに最適です。

- 扉は施錠付きで、スムーズな開閉が可能です。(南京錠付属)
- 全面を50mmピッチのメッシュパネルで囲んでいるため頑丈で、視認性にも優れます。
- エレクターシェルフの機能特性をそのまま活かしているため、中間棚の取り付け位置も自在。
- 耐荷重や省スペースにも優れます。



品番	外寸(W×D×Hmm)	耐荷重(台)	価格
ESEC-MS910	974×524×1772	100kg	¥289,800
ESEC-MS1220	1276×524×1772	100kg	¥321,800
ESEC-MS1520	1582×524×1772	100kg	¥354,300
ESEC-LS910	974×677×1772	100kg	¥309,300
ESEC-LS1220	1276×677×1772	100kg	¥343,300
ESEC-LS1520	1582×677×1772	100kg	¥376,800

◎材質/本体:クロームメッキ、抗菌クリアコーティング仕上げ(防錆加工) キャスター:φ125mm、4輪ゴム車(対角ストッパー付き)
◎積載荷重/静荷重480kg、動荷重100kg(中棚使用時は中棚の重量含む) ●耐荷重は、キャスター4輪使用時の動荷重となります。

取り付け可能な中間棚

対応可能機種	中間棚		ソリッドエレクター	
	スーパーエレクター	価格(枚)	価格(枚)	価格(枚)
ESEC-MS910	MS 910	¥11,000	MSS 910	¥24,500
ESEC-MS1220	MS 1220	¥14,000	MSS 1220	¥29,500
ESEC-MS1520	MS 1520	¥17,000	MSS 1520	¥34,500
ESEC-LS910	LS 910	¥15,000	LSS 910	¥29,000
ESEC-LS1220	LS 1220	¥19,000	LSS 1220	¥34,500
ESEC-LS1520	LS 1520	¥22,500	LSS 1520	¥40,000

- 中間棚が必要な場合には、ご注文の際に中間棚の品番・数量をご指定ください。詳しくはお問い合わせください。
- 最下段の棚上面から753mmの3ピッチ上は中棚が取り付けできません。

シェルフ
金属製

その他の
シェルフ

スーパー
アジャスタブル
シェルフ3

スーパー
アジャスタブル
シェルフ

その他の
シェルフ

医療施設
向け製品

ハンガーシェルフ H1590 タイプ

組み立て式



ERMS2259HG

品番	外寸(W×D×Hmm)	価格
ERMS6159HG	605×460×1587	¥52,000
ERMS7659HG	758×460×1587	¥55,500
ERMS9159HG	910×460×1587	¥59,000
ERMS2259HG	1212×460×1587	¥69,500

◎材質/棚板:スチールワイヤー、クロームメッキ、抗菌クリアコーティング仕上げ(防錆加工)
柱(Pポール):SUS304(18-8)ステンレス
ハンガーパイプ:SUS430(18-0)ステンレス

ハンガーシェルフ H1900 タイプ

組み立て式



ERMS2290HG

品番	外寸(W×D×Hmm)	価格
ERMS6190HG	605×460×1892	¥56,000
ERMS7690HG	758×460×1892	¥59,500
ERMS9190HG	910×460×1892	¥63,000
ERMS2290HG	1212×460×1892	¥73,500

◎材質/棚板:スチールワイヤー、クロームメッキ、抗菌クリアコーティング仕上げ(防錆加工)
柱(Pポール):SUS304(18-8)ステンレス
ハンガーパイプ:SUS430(18-0)ステンレス

- 製品には送料は含まれておりません。

サブライシェルフ



SPLMS610

細かな医療物品を効率よく収納できるW610mmタイプのスライド式ボックス仕様のユニット。

- 耐久性に優れたエレクターシェルフにスターシストートボックス&レールを吊り下げ、スライド式で出し入れできる機能的なシェルフユニット。
- 細かな医療物品の効率的な収納に最適です。
- スターシストートボックスは同一サイズのユニット内でスターシス製品との併用が可能です。
- 米国・インターメトロ社製。

医療物品収納棚

品番	外寸(W×D×Hmm)	トートボックス・セット内容	価格
SPLMS610	605×460×1892	SXR3TOTE/2個 SXR6TOTE/3個 SXR9TOTE/2個	¥211,500

- ◎材質/スターシストートボックス:ポリプロピレン
スターシストートボックス・レール:スチールワイヤー、クロームメッキ、アクリルクリアコーティング仕上げ(防錆加工)
棚板:スチールワイヤー、クロームメッキ、抗菌クリアコーティング仕上げ(防錆加工)
ポール:SUS304(18-8)ステンレス
- ◎レール数:1ユニットあたり5本 レールピッチ:75mm

シェルフ
金属製

その他の
シェルフ

サブライシェルフ



SPLMS1220

細かな医療物品を効率よく収納できるW1220mmタイプのスライド式ボックス仕様のユニット。

- 耐久性に優れたエレクターシェルフにスターシストートボックス&レールを吊り下げ、スライド式で出し入れできる機能的なシェルフユニット。
- 細かな医療物品の効率的な収納に最適です。
- スターシストートボックスは同一サイズのユニット内でスターシス製品との併用が可能です。
- 米国・インターメトロ社製。

医療物品収納棚

品番	外寸(W×D×Hmm)	トートボックス・セット内容	価格
SPLMS1220	1212×460×1892	SXR3TOTE/4個 SXR6TOTE/6個 SXR9TOTE/4個	¥383,000

- ◎材質/スターシストートボックス:ポリプロピレン
スターシストートボックス・レール:スチールワイヤー、クロームメッキ、アクリルクリアコーティング仕上げ(防錆加工)
棚板:スチールワイヤー、クロームメッキ、抗菌クリアコーティング仕上げ(防錆加工)
ポール:SUS304(18-8)ステンレス
- ◎レール数:1ユニットあたり5本 レールピッチ:75mm

スーパー
アジャスタブル
シェルフ3

スーパー
アジャスタブル
シェルフ

その他の
シェルフ

医療施設
向け製品

サブライシェルフ・オプションパーツ



※写真は、スターシストートボックスとレールを組み合わせたものです。



トートボックスをエレクターシェルフMSシリーズの棚下に吊り下げられる専用レールです。

スターシストートボックス用レール

品番	外寸(W×D×Hmm)	耐荷重	価格
SXTBR	460×487×420	1レールあたり5kg・1ユニットあたり最大25kg	¥14,000

- ◎材質/スチールワイヤー、クロームメッキ、アクリルクリアコーティング仕上げ(防錆加工)
- ◎レール数:5本 レールピッチ:75mm
- ◎最大収納数:SXR3TOTEの場合/5個 SXR6TOTEの場合/3個 SXR9TOTEの場合/2個
- エレクターシェルフMSシリーズ(奥行460mmシリーズ)に取り付け可能です。(MS610・760・910・1070に1列/MS1220・1520に2列/MS1820に3列)

棚下に吊り下げて、細かな物品の保管を可能とするスライド式ボックスです。

スターシストートボックス

品番	外寸(W×D×Hmm)	内寸(W×D×Hmm)	価格
SXR3TOTE	443×464×70	400×415×64	¥15,500
SXR6TOTE	443×464×143	400×415×137	¥17,500
SXR9TOTE	443×464×216	400×415×210	¥20,000

- ◎材質/ポリプロピレン
- スターシストートボックスは同一サイズのユニット内でスターシス製品との併用が可能です。

スターシストートボックス用仕切り板

品番		外寸(L×Hmm)	価格
SX3SDIVP	SX3TOTE用	405×45(間口方向)	¥2,500
SX3LDIVP	SX3TOTE用	425×45(奥行方向)	¥2,500
SX6SDIVP	SX6TOTE/SX9TOTE用共通	400×115(間口方向)	¥2,500
SX6LDIVP	SX6TOTE/SX9TOTE用共通	425×115(奥行方向)	¥2,500

- ◎材質/ポリエチレン
- ◎最大仕切り枚数:間口方向12枚・奥行方向11枚 仕切りピッチ30mm

●メトロ社の商品は、米国に於いて生産されております。カラーや仕様の変更、または一部商品の生産中止を予告なく行う場合があります。詳しくは、お問い合わせください。
●製品には送料は含まれておりません。

POLYMER SHELVES

シェルフ 樹脂製



- スーパーエレクター・プロ P.118
- スーパーエレクター・プロ・オプションパーツ P.121
- メトロマックス Q P.126
- メトロマックス Q・オプションパーツ P.128
- メトロマックス 4 P.132
- メトロマックス 4・オプションパーツ P.137
- メトロマックス i P.142
- メトロマックス i・オプションパーツ P.145

SUPER ERECTA PRO

マット部が取り外しできて洗浄可能。
次世代のスタンダードシェルフです。

製造過程で抗菌剤を含有したマット。その効果は半永久的に持続します。
しかも取り外して洗浄が容易に行えるので、
いつまでも衛生的に使用可能です。



米国マイクロバン社は、ポリマー、繊維などの製造過程で抗菌剤を含有し、耐久性の高い安全で衛生的な抗菌・抗カビ仕様加工する独自の技術により、信頼を集めています。

- 棚板マット部はマイクロバン抗菌加工で優れた抗菌効果を発揮。
 - -29～52℃での連続使用、93℃の熱湯洗浄(3～5分)に耐える、優れた耐熱・耐寒性能。クリーンな環境で発揮する優れた耐錆・耐薬品性能。
 - 棚1段あたり363kgの耐荷重。
 - クリーンな環境での用途に最適です。
 - 米国・インターメトロ社製。
- ※スーパーエレクター・シェルフおよび、その他のシェルフとの互換性はありません。

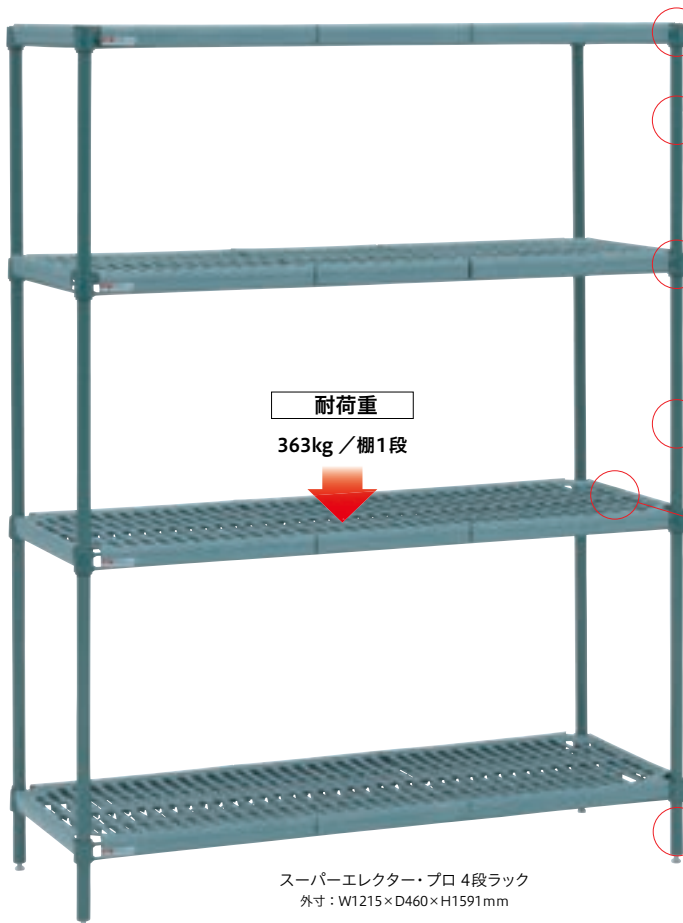

耐荷重
363kg / 棚1段

スーパーエレクター・プロ 4段ラック
外寸：W1215×D460×H1591mm

ポールキャップ

- ポリエチレン製

ポール (PK3 ポール、P ポール)

ポールは、PK3ポールかPポールのどちらかをお選びください。

- 直径：25.4mm

- PK3 ポール：スチール製、亜鉛メッキ(クロメート処理)、エポキシコーティング仕上げ(防錆加工)、マイクロバン抗菌加工
- P ポール：SUS304(18-8)ステンレス、研磨仕上げ

固定方式

- テーパー固定方式 (ABS樹脂)

ボルトやナットは不要で木づち1本で組み立てられます。棚と柱は、テーパーで確実に結合し、重量がかかればかかるほど固定強度が増します。

棚板高さ調整

- 25.4mm ピッチ

25.4mmピッチの溝ごとに棚板の高さ調整可能。収納物の変更、棚板の増減も自在です。

組み立ての目印として8ピッチごとにダブルラインが付いています。

棚板

- マット部：ポリプロピレン、マイクロバン抗菌加工
- フレーム部：スチールワイヤー、亜鉛メッキ(クロメート処理)、エポキシコーティング仕上げ(防錆加工)、マイクロバン抗菌加工

耐荷重

- 363kg / 棚1段

棚1段(間口1220mm)あたり363kgの耐荷重(分散荷重)
間口1520mm以上の棚1段あたりの耐荷重は、お問い合わせください。

ポール脚部

ラックを水平に微調整可能なアジャストボルト付き。

◎アジャストボルトネジサイズ：W3/8

ポール脚部をキャスターやドロー(台車)に交換すれば搬送カートとして使用可能です。

オプションパーツ

OPTIONAL PARTS 多彩なオプションパーツにより、機能性をさらに高めます。

P.121



Pポール P.41



ディバイダー P.123



トレイドライングラック P.123

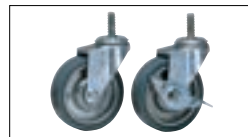

単独キャスター P.121



ドロー(台車) P.122

●メトロ社の商品は、米国に於いて生産されております。カラーや仕様の変更、または一部商品の生産中止を予告なく行う場合があります。詳しくは、お問い合わせください。●マイクロバンは抗菌剤・抗カビ剤の登録商標です。●マイクロバンブランドは米国マイクロバン社の登録商標です。●製品のスペック情報は、製造メーカーである米国インターメトロ社社の情報を基に記載しております。

シェルフサイズ
展開
SIZE

4段ラック
組み合わせ例

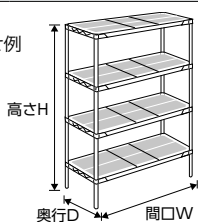

奥行 (インチ)	間口 (インチ)	24 (605mm)	30 (758mm)	36 (910mm)	42 (1062mm)	48 (1215mm)	54 (1367mm)	60 (1520mm)	72 (1824mm)	ドーリー(台車)
18 (460mm)	PR18 series	●	●	●	●	●	●	●	●	●
21 (536mm)	PR21 series	●	●	●	●	●	●	●	●	●
24 (612mm)	PR24 series	●	●	●	●	●	●	●	●	●

●表内の寸法は、インチが呼び寸法で (mm) は実寸です。

☐ 受注生産品

4段ラック 組み合わせ価格表 COMBINATION PRICE LIST

奥行 460mm シリーズ		シェルフ(棚板) サイズ/間口 W × 奥行 D								PR18 series
ポール(柱)	シェルフ(棚板) 品番 寸法(mm)	PR1824NK3 W605 × D460	PR1830NK3 W758 × D460	PR1836NK3 W910 × D460	PR1842NK3 W1062 × D460	PR1848NK3 W1215 × D460	PR1854NK3 W1367 × D460	PR1860NK3 W1520 × D460	PR1872NK3 W1824 × D460	
品番 寸法(mm)	重量 ポール価格 シェルフ価格	2.5kg ¥16,500/枚	2.9kg ¥17,500/枚	3.4kg ¥18,000/枚	3.8kg ¥21,000/枚	4.2kg ¥22,000/枚	4.8kg ¥25,000/枚	5.2kg ¥26,500/枚	6.0kg ¥29,500/枚	
54PK3	1.4kg	PR1824NK3-54PK3	PR1830NK3-54PK3	PR1836NK3-54PK3	PR1842NK3-54PK3	PR1848NK3-54PK3	PR1854NK3-54PK3	PR1860NK3-54PK3	PR1872NK3-54PK3	
H1387	¥5,500/本	¥88,000	¥92,000	¥94,000	¥106,000	¥110,000	¥122,000	¥128,000	¥140,000	
63PK3	1.6kg	PR1824NK3-63PK3	PR1830NK3-63PK3	PR1836NK3-63PK3	PR1842NK3-63PK3	PR1848NK3-63PK3	PR1854NK3-63PK3	PR1860NK3-63PK3	PR1872NK3-63PK3	
H1591	¥6,500/本	¥92,000	¥96,000	¥98,000	¥110,000	¥114,000	¥126,000	¥132,000	¥144,000	
74PK3	1.8kg	PR1824NK3-74PK3	PR1830NK3-74PK3	PR1836NK3-74PK3	PR1842NK3-74PK3	PR1848NK3-74PK3	PR1854NK3-74PK3	PR1860NK3-74PK3	PR1872NK3-74PK3	
H1895	¥8,000/本	¥98,000	¥102,000	¥104,000	¥116,000	¥120,000	¥132,000	¥138,000	¥150,000	
86PK3	2.3kg	PR1824NK3-86PK3	PR1830NK3-86PK3	PR1836NK3-86PK3	PR1842NK3-86PK3	PR1848NK3-86PK3	PR1854NK3-86PK3	PR1860NK3-86PK3	PR1872NK3-86PK3	
H2200	¥9,000/本	¥102,000	¥106,000	¥108,000	¥120,000	¥124,000	¥136,000	¥142,000	¥154,000	
P1390	1.0kg	PR1824NK3-P1390	PR1830NK3-P1390	PR1836NK3-P1390	PR1842NK3-P1390	PR1848NK3-P1390	PR1854NK3-P1390	PR1860NK3-P1390	PR1872NK3-P1390	
H1384	¥4,500/本	¥84,000	¥88,000	¥90,000	¥102,000	¥106,000	¥118,000	¥124,000	¥136,000	
P1590	1.2kg	PR1824NK3-P1590	PR1830NK3-P1590	PR1836NK3-P1590	PR1842NK3-P1590	PR1848NK3-P1590	PR1854NK3-P1590	PR1860NK3-P1590	PR1872NK3-P1590	
H1587	¥5,000/本	¥86,000	¥90,000	¥92,000	¥104,000	¥108,000	¥120,000	¥126,000	¥138,000	
P1900	1.4kg	PR1824NK3-P1900	PR1830NK3-P1900	PR1836NK3-P1900	PR1842NK3-P1900	PR1848NK3-P1900	PR1854NK3-P1900	PR1860NK3-P1900	PR1872NK3-P1900	
H1892	¥6,000/本	¥90,000	¥94,000	¥96,000	¥108,000	¥112,000	¥124,000	¥130,000	¥142,000	
P2200	1.6kg	PR1824NK3-P2200	PR1830NK3-P2200	PR1836NK3-P2200	PR1842NK3-P2200	PR1848NK3-P2200	PR1854NK3-P2200	PR1860NK3-P2200	PR1872NK3-P2200	
H2197	¥7,000/本	¥94,000	¥98,000	¥100,000	¥112,000	¥116,000	¥128,000	¥134,000	¥146,000	

●スーパーエレクター・シェルフおよび、その他のシェルフとの互換性はありません。

ドーリー(台車) DOLLY ◎材質/アルミ ※下記品番はゴム車(4輪自在・対角ストッパー付)仕様でございます。

☐ 受注生産

品番	D1824-R100-S	D1830-R100-S	D1836-R100-S	D1842-R100-S	D1848-R130-S	D1854-R130-S	D1860-R130-S	D1872-R130-S
寸法(mm)	W638 × D498	W791 × D498	W943 × D498	W1095 × D498	W1255 × D508	W1408 × D508	W1560 × D508	W1865 × D508
車輪径	φ100	φ100	φ100	φ100	φ130	φ130	φ130	φ130
価格	¥47,000	¥49,000	¥50,500	¥52,500	¥60,000	¥61,000	¥62,000	¥64,500

寸法図 DIMENSIONAL DRAWING

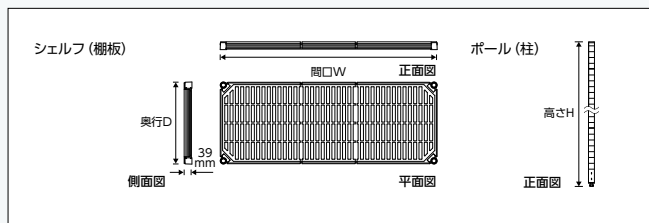

●☐部分は受注生産品でございます。納期につきましてはお問い合わせください。 ●ドーリーのキャスター部には4輪自在ゴム車(対角ストッパー付き)を標準装備していますが、用途に合わせて車輪の材質・車輪径・ストッパーなしなどの変更も可能です。詳細、価格につきましてはP.122をご参照ください。また、納期についてはお問い合わせください。 ●ラックを組み立てる際は、必ずシェルフ(棚板)を2枚以上ご使用ください。 ●転倒には十分に注意してご使用ください。 ●上記以外のユニットをご希望の場合は、基本となる組み合わせ価格に増減するシェルフ(棚板)の枚数分の価格を加減算して算出してください。 ●上記掲載以外のポールにつきましては、P.41をご参照ください。 ●製品には送料は含まれておりません。

4段ラック 組み合わせ価格表 COMBINATION PRICE LIST

奥行 530mm シリーズ		シェルフ (棚板) サイズ/間口 W × 奥行 D								PR21 series
ボール(柱)	シェルフ(棚板) 品番 寸法(mm)	PR2124NK3 W605×D536	PR2130NK3 W758×D536	PR2136NK3 W910×D536	PR2142NK3 W1062×D536	PR2148NK3 W1215×D536	PR2154NK3 W1367×D536	PR2160NK3 W1520×D536	PR2172NK3 W1824×D536	
品番	重量	3.0kg	3.7kg	4.1kg	4.9kg	5.3kg	6.0kg	6.5kg	7.5kg	
寸法(mm)	ボール価格	¥19,500/枚	¥21,000/枚	¥21,000/枚	¥23,500/枚	¥26,500/枚	¥29,000/枚	¥32,000/枚	¥34,500/枚	
スチール製 エポキシコーティング 亜鉛メッキ	54PK3	1.4kg	PR2124NK3-54PK3	PR2130NK3-54PK3	PR2136NK3-54PK3	PR2142NK3-54PK3	PR2148NK3-54PK3	PR2154NK3-54PK3	PR2160NK3-54PK3	PR2172NK3-54PK3
	H1387	¥5,500/本	¥100,000	¥106,000	¥106,000	¥116,000	¥128,000	¥138,000	¥150,000	¥160,000
	63PK3	1.6kg	PR2124NK3-63PK3	PR2130NK3-63PK3	PR2136NK3-63PK3	PR2142NK3-63PK3	PR2148NK3-63PK3	PR2154NK3-63PK3	PR2160NK3-63PK3	PR2172NK3-63PK3
	H1591	¥6,500/本	¥104,000	¥110,000	¥110,000	¥120,000	¥132,000	¥142,000	¥154,000	¥164,000
	74PK3	1.8kg	PR2124NK3-74PK3	PR2130NK3-74PK3	PR2136NK3-74PK3	PR2142NK3-74PK3	PR2148NK3-74PK3	PR2154NK3-74PK3	PR2160NK3-74PK3	PR2172NK3-74PK3
H1895	¥8,000/本	¥110,000	¥116,000	¥116,000	¥126,000	¥138,000	¥148,000	¥160,000	¥170,000	
86PK3	2.3kg	PR2124NK3-86PK3	PR2130NK3-86PK3	PR2136NK3-86PK3	PR2142NK3-86PK3	PR2148NK3-86PK3	PR2154NK3-86PK3	PR2160NK3-86PK3	PR2172NK3-86PK3	
H2200	¥9,000/本	¥114,000	¥120,000	¥120,000	¥130,000	¥142,000	¥152,000	¥164,000	¥174,000	
ステンレス製 SUS304 ボール	P1390	1.0kg	PR2124NK3-P1390	PR2130NK3-P1390	PR2136NK3-P1390	PR2142NK3-P1390	PR2148NK3-P1390	PR2154NK3-P1390	PR2160NK3-P1390	PR2172NK3-P1390
	H1384	¥4,500/本	¥96,000	¥102,000	¥102,000	¥112,000	¥124,000	¥134,000	¥146,000	¥156,000
	P1590	1.2kg	PR2124NK3-P1590	PR2130NK3-P1590	PR2136NK3-P1590	PR2142NK3-P1590	PR2148NK3-P1590	PR2154NK3-P1590	PR2160NK3-P1590	PR2172NK3-P1590
	H1587	¥5,000/本	¥98,000	¥104,000	¥104,000	¥114,000	¥126,000	¥136,000	¥148,000	¥158,000
	P1900	1.4kg	PR2124NK3-P1900	PR2130NK3-P1900	PR2136NK3-P1900	PR2142NK3-P1900	PR2148NK3-P1900	PR2154NK3-P1900	PR2160NK3-P1900	PR2172NK3-P1900
H1892	¥6,000/本	¥102,000	¥108,000	¥108,000	¥118,000	¥130,000	¥140,000	¥152,000	¥162,000	
P2200	1.6kg	PR2124NK3-P2200	PR2130NK3-P2200	PR2136NK3-P2200	PR2142NK3-P2200	PR2148NK3-P2200	PR2154NK3-P2200	PR2160NK3-P2200	PR2172NK3-P2200	
H2197	¥7,000/本	¥106,000	¥112,000	¥112,000	¥122,000	¥134,000	¥144,000	¥156,000	¥166,000	

●スーパーエレクター・シェルフおよび、その他のシェルフとの互換性はありません。

ドーリー(台車) DOLLY ◎材質/アルミ ※下記品番はゴム車(4輪自在・対角ストッパー)仕様でございます。

受注生産

品番	D2124-R100-S	D2130-R100-S	D2136-R100-S	D2142-R100-S	D2148-R130-S	D2154-R130-S	D2160-R130-S	D2172-R130-S
寸法(mm)	W638×D576	W791×D576	W943×D576	W1095×D576	W1255×D586	W1408×D586	W1560×D586	W1865×D586
車輪径	φ100	φ100	φ100	φ100	φ130	φ130	φ130	φ130
	(ゴム車以外はφ125) (ゴム車以外はφ125) (ゴム車以外はφ125) (ゴム車以外はφ125)							
価格	¥48,000	¥50,000	¥51,500	¥53,500	¥61,000	¥62,500	¥64,000	¥67,500

奥行 610mm シリーズ		シェルフ (棚板) サイズ/間口 W × 奥行 D								PR24 series
ボール(柱)	シェルフ(棚板) 品番 寸法(mm)	PR2424NK3 W605×D612	PR2430NK3 W758×D612	PR2436NK3 W910×D612	PR2442NK3 W1062×D612	PR2448NK3 W1215×D612	PR2454NK3 W1367×D612	PR2460NK3 W1520×D612	PR2472NK3 W1824×D612	
品番	重量	3.2kg	3.8kg	4.4kg	5.0kg	5.7kg	6.0kg	6.8kg	8.0kg	
寸法(mm)	ボール価格	¥20,000/枚	¥21,000/枚	¥23,500/枚	¥26,500/枚	¥29,500/枚	¥33,000/枚	¥35,000/枚	¥40,500/枚	
スチール製 エポキシコーティング 亜鉛メッキ	54PK3	1.4kg	PR2424NK3-54PK3	PR2430NK3-54PK3	PR2436NK3-54PK3	PR2442NK3-54PK3	PR2448NK3-54PK3	PR2454NK3-54PK3	PR2460NK3-54PK3	PR2472NK3-54PK3
	H1387	¥5,500/本	¥102,000	¥106,000	¥116,000	¥128,000	¥140,000	¥154,000	¥162,000	¥184,000
	63PK3	1.6kg	PR2424NK3-63PK3	PR2430NK3-63PK3	PR2436NK3-63PK3	PR2442NK3-63PK3	PR2448NK3-63PK3	PR2454NK3-63PK3	PR2460NK3-63PK3	PR2472NK3-63PK3
	H1591	¥6,500/本	¥106,000	¥110,000	¥120,000	¥132,000	¥144,000	¥158,000	¥166,000	¥188,000
	74PK3	1.8kg	PR2424NK3-74PK3	PR2430NK3-74PK3	PR2436NK3-74PK3	PR2442NK3-74PK3	PR2448NK3-74PK3	PR2454NK3-74PK3	PR2460NK3-74PK3	PR2472NK3-74PK3
H1895	¥8,000/本	¥112,000	¥116,000	¥126,000	¥138,000	¥150,000	¥164,000	¥172,000	¥194,000	
86PK3	2.3kg	PR2424NK3-86PK3	PR2430NK3-86PK3	PR2436NK3-86PK3	PR2442NK3-86PK3	PR2448NK3-86PK3	PR2454NK3-86PK3	PR2460NK3-86PK3	PR2472NK3-86PK3	
H2200	¥9,000/本	¥116,000	¥120,000	¥130,000	¥142,000	¥154,000	¥168,000	¥176,000	¥198,000	
ステンレス製 SUS304 ボール	P1390	1.0kg	PR2424NK3-P1390	PR2430NK3-P1390	PR2436NK3-P1390	PR2442NK3-P1390	PR2448NK3-P1390	PR2454NK3-P1390	PR2460NK3-P1390	PR2472NK3-P1390
	H1384	¥4,500/本	¥98,000	¥102,000	¥112,000	¥124,000	¥136,000	¥150,000	¥158,000	¥180,000
	P1590	1.2kg	PR2424NK3-P1590	PR2430NK3-P1590	PR2436NK3-P1590	PR2442NK3-P1590	PR2448NK3-P1590	PR2454NK3-P1590	PR2460NK3-P1590	PR2472NK3-P1590
	H1587	¥5,000/本	¥100,000	¥104,000	¥114,000	¥126,000	¥138,000	¥152,000	¥160,000	¥182,000
	P1900	1.4kg	PR2424NK3-P1900	PR2430NK3-P1900	PR2436NK3-P1900	PR2442NK3-P1900	PR2448NK3-P1900	PR2454NK3-P1900	PR2460NK3-P1900	PR2472NK3-P1900
H1892	¥6,000/本	¥104,000	¥108,000	¥118,000	¥130,000	¥142,000	¥156,000	¥164,000	¥186,000	
P2200	1.6kg	PR2424NK3-P2200	PR2430NK3-P2200	PR2436NK3-P2200	PR2442NK3-P2200	PR2448NK3-P2200	PR2454NK3-P2200	PR2460NK3-P2200	PR2472NK3-P2200	
H2197	¥7,000/本	¥108,000	¥112,000	¥122,000	¥134,000	¥146,000	¥160,000	¥168,000	¥190,000	

●スーパーエレクター・シェルフおよび、その他のシェルフとの互換性はありません。

ドーリー(台車) DOLLY ◎材質/アルミ ※下記品番はゴム車(4輪自在・対角ストッパー)仕様でございます。

受注生産

品番	D2424-R100-S	D2430-R100-S	D2436-R100-S	D2442-R100-S	D2448-R130-S	D2454-R130-S	D2460-R130-S	D2472-R130-S
寸法(mm)	W638×D653	W791×D653	W943×D653	W1095×D653	W1255×D663	W1408×D663	W1560×D663	W1865×D663
車輪径	φ100	φ100	φ100	φ100	φ130	φ130	φ130	φ130
	(ゴム車以外はφ125) (ゴム車以外はφ125) (ゴム車以外はφ125) (ゴム車以外はφ125)							
価格	¥49,000	¥50,500	¥53,500	¥56,000	¥64,000	¥65,500	¥66,500	¥69,500

●□部分は受注生産品でございます。納期につきましてはお問い合わせください。●ドーリーのキャスター部には4輪自在ゴム車(対角ストッパー付き)を標準装備していますが、用途に合わせて車輪の材質・車輪径・ストッパーなしなどの変更も可能です。詳細、価格につきましてはP.122をご参照ください。また、納期についてはお問い合わせください。●ラックを組み立てる際は、必ずシェルフ(棚板)を2枚以上ご使用ください。●転倒には十分に注意してご使用ください。●上記以外のユニットをご希望の場合は、基本となる組み合わせ価格に増減するシェルフ(棚板)の枚数分の価格を加減算して算出してください。●上記掲載以外のボールにつきましては、P.41をご参照ください。●製品には送料は含まれておりません。

スーパーエレクター・プロ・オプションパーツ



テーパー

柱・足回りパーツ

棚板を25.4mmピッチでポールに固定するためのパーツです。



ABSテーパー



品番	材質	入数	価格
ABS TAP	ABS樹脂	1組2個	¥100
		4組8個	¥250

●棚1枚につき必要なABSテーパー(4組)が付属しておりますが、紛失した場合などにご利用ください。

ポール(柱) PK3ポール

柱・足回りパーツ

受注取寄

カートや作業台、背の低い棚にも便利な短いサイズのポールです。PK3ポールの脚部は、ねじ込みキャスターのみの対応になります。

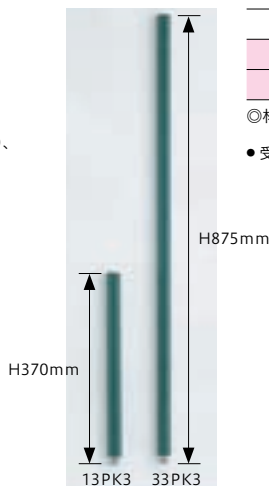
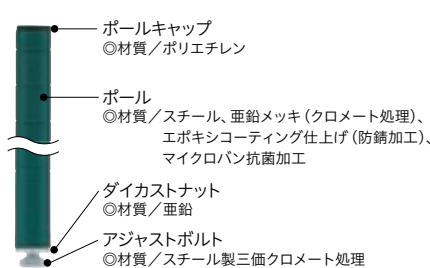

品番	高さH(mm)	価格
13PK3	370	¥3,000
33PK3	875	¥5,500

◎材質/スチール、亜鉛メッキ(クロメート処理)、エポキシコーティング仕上げ(防錆加工)、マイクロバン抗菌加工

●受注取り寄せ品のため、納期をご確認ください。

ポール(柱) Pポール

柱・足回りパーツ

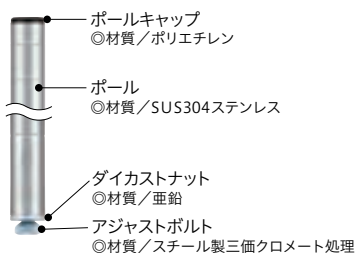

背の低い棚に適した300mmから、最長約2500mmまで、各種のポールがご選いただけます。

Pポールの脚部をキャスターやドリー(台車)に交換すれば搬送カートとして使用可能です。Pポールの詳細は、スーパータイプ オプションパーツをご参照ください。P.41

◎材質/SUS304(18-8)ステンレス

ねじ込み単独キャスター

柱・足回りパーツ

ポールに取り付けるだけで、移動・搬送用の棚やカートに早変わりします。総荷重最大140kgまでの搬送にご使用できます。

ナイロン車



DR60 ストッパーなし DR560 ストッパーあり

ボディ	車輪径	ストッパー	品番	個数	価格	重量(kg)	静荷重(kg)	動荷重(kg)	取り付け高さ(mm)
アルミ金具	φ60mm	なし	DR60	1	¥2,500	0.2	200	140	74
		あり	DR560	1	¥2,500				

●取り付けの際には、ポールの脚部のアジャストボルトを外してください。
●静荷重、動荷重は、棚の自重を含む最大荷重となります。
●キャスターの耐荷重(動荷重)は、4輪使用時のものとなります。

ゴム車

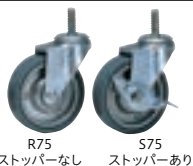

R75 ストッパーなし S75 ストッパーあり

ボディ	車輪径	ストッパー	品番	個数	価格	重量(kg)	静荷重(kg)	動荷重(kg)	取り付け高さ(mm)
スチール金具	φ75mm	なし	R75	1	¥3,500	0.3	160	128	95
		あり	S75	1	¥4,000				

●取り付けの際には、ポールの脚部のアジャストボルトを外してください。
●静荷重、動荷重は、棚の自重を含む最大荷重となります。
●キャスターの耐荷重(動荷重)は、4輪使用時のものとなります。

ゴム車(静かな音の単独キャスター)



R75Q ストッパーなし S75Q ストッパーあり

ボディ	車輪径	ストッパー	品番	個数	価格	重量(kg)	静荷重(kg)	動荷重(kg)	取り付け高さ(mm)
スチール金具	φ75mm	なし	R75Q	1	¥4,000	0.4	160	128	97
		あり	S75Q	1	¥5,000				

●取り付けの際には、ポールの脚部のアジャストボルトを外してください。
●静荷重、動荷重は、棚の自重を含む最大荷重となります。
●キャスターの耐荷重(動荷重)は、4輪使用時のものとなります。

● 部分は受注取寄せ品でございます。 ●製品には送料は含まれておりません。

シェルフ樹脂製

スーパーエレクタープロ

メトロマックスQ

メトロマックス4

メトロマックスI

スーパーエレクター・プロ・オプションパーツ

METRO

受注生産

ドーリー(台車)

柱・足回りパーツ

各コーナーに弾力性のあるL型バンパーを施した専用ドーリーです。

総重量300kgまでの重量物や複雑な移動・搬送に最適です。

豊富なバリエーションであらゆる用途に対応できます。

◎材質/本体:アルミ押出材、バンパー:ポリウレタン

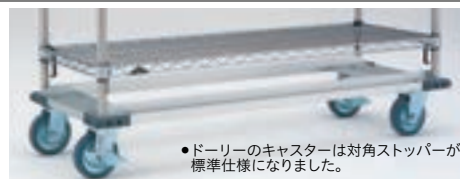

●ドーリーのキャスターは対角ストッパーが標準仕様になりました。

下記の価格はキャスターが4輪自在(対角ストッパー付き)となっております。キャスターをストッパーなし・固定に変更することが可能です。車輪の材質についてはP.43をご参照ください。

奥行/品番/開口	車輪材質 車輪径	ゴム車(4輪自在・対角ストッパー付き)			ウレタン車(4輪自在・対角ストッパー付き)		ナイロン車(4輪自在・対角ストッパー付き)		フェノール車(4輪自在・対角ストッパー付き)(耐寒耐熱グリス入り)	
		φ100mm	φ130mm	φ150mm	φ100mm	φ125mm	φ100mm	φ125mm	φ100mm	φ125mm
奥行 460mm用	D1824 開口610mm用	¥47,000	¥53,000	¥57,000	¥61,000	¥72,000	¥56,000	¥63,500	¥69,000	¥88,500
	D1830 開口760mm用	¥49,000	¥54,500	¥59,000	¥63,000	¥74,000	¥58,000	¥65,500	¥71,000	¥90,000
	D1836 開口910mm用	¥50,500	¥56,500	¥60,500	¥64,500	¥76,000	¥59,500	¥67,000	¥72,500	¥92,000
	D1842 開口1070mm用	¥52,500	¥58,000	¥62,500	¥66,500	¥77,500	¥61,500	¥69,000	¥74,500	¥93,500
	D1848 開口1220mm用	¥54,500	¥60,000	¥64,500	¥68,500	¥79,500	¥63,500	¥71,000	¥76,500	¥96,000
	D1854 開口1370mm用	¥55,500	¥61,000	¥65,000	¥69,500	¥80,500	¥64,500	¥72,000	¥77,500	¥96,500
	D1860 開口1520mm用	¥56,500	¥62,000	¥66,500	¥70,500	¥81,500	¥65,000	¥73,000	¥78,500	¥97,500
	D1872 開口1820mm用	¥59,000	¥64,500	¥69,000	¥73,000	¥84,000	¥68,000	¥75,500	¥81,000	¥100,500
奥行 530mm用	D2124 開口610mm用	¥48,000	¥53,500	¥58,000	¥62,000	¥73,000	¥57,000	¥64,500	¥70,000	¥89,000
	D2130 開口760mm用	¥50,000	¥55,500	¥60,000	¥64,000	¥75,000	¥59,000	¥66,500	¥72,000	¥91,000
	D2136 開口910mm用	¥51,500	¥57,000	¥61,500	¥65,500	¥76,500	¥60,500	¥68,000	¥73,500	¥92,500
	D2142 開口1070mm用	¥53,500	¥59,000	¥63,500	¥67,500	¥78,500	¥62,500	¥70,000	¥75,500	¥95,000
	D2148 開口1220mm用	¥55,500	¥61,000	¥65,000	¥69,500	¥80,500	¥64,500	¥72,000	¥77,500	¥96,500
	D2154 開口1370mm用	¥57,000	¥62,500	¥67,000	¥71,000	¥82,000	¥66,000	¥73,500	¥79,000	¥98,500
	D2160 開口1520mm用	¥58,500	¥64,000	¥68,500	¥72,500	¥83,500	¥67,500	¥75,000	¥80,500	¥100,000
	D2172 開口1820mm用	¥62,000	¥67,500	¥71,500	¥75,500	¥86,500	¥70,500	¥78,000	¥83,500	¥103,000
奥行 610mm用	D2424 開口610mm用	¥49,000	¥54,500	¥58,500	¥62,500	¥74,000	¥57,500	¥65,000	¥71,000	¥90,000
	D2430 開口760mm用	¥50,500	¥56,500	¥60,500	¥64,500	¥76,000	¥59,500	¥67,000	¥72,500	¥92,000
	D2436 開口910mm用	¥53,500	¥59,000	¥63,000	¥67,000	¥78,500	¥62,000	¥69,500	¥75,000	¥94,500
	D2442 開口1070mm用	¥56,000	¥62,000	¥66,000	¥70,000	¥81,000	¥65,000	¥72,500	¥78,000	¥97,500
	D2448 開口1220mm用	¥58,500	¥64,000	¥68,500	¥72,500	¥83,500	¥67,500	¥75,000	¥80,500	¥100,000
	D2454 開口1370mm用	¥60,000	¥65,500	¥69,500	¥73,500	¥85,000	¥68,500	¥76,500	¥82,000	¥101,000
	D2460 開口1520mm用	¥61,000	¥66,500	¥71,000	¥75,000	¥86,000	¥70,000	¥77,500	¥83,000	¥102,500
	D2472 開口1820mm用	¥64,000	¥69,500	¥74,000	¥78,000	¥89,000	¥73,000	¥80,500	¥86,000	¥105,000

ドーリー専用キャスター(単価)

自在キャスター	¥4,500	¥6,000	¥7,000	¥8,000	¥10,500	¥6,500	¥8,500	¥10,000	¥14,500
固定キャスター	¥4,500	¥6,000	¥7,000	¥8,000	¥10,500	¥6,500	¥8,500	¥10,000	¥14,500
ストッパー付きキャスター	¥5,000	¥6,500	¥7,500	¥8,500	¥11,500	¥7,500	¥9,000	¥10,500	¥15,500

- 固定輪に変更の場合、キャスターをストッパー付きにすることはできません。
- ストッパーなしに変更の場合、「ドーリー専用キャスター(単価)」欄に記載の差額金額を減算してください。
- ご注文・お見積りの際はキャスターの材質・車輪径、ストッパーなしや固定への変更の有無をご指定ください。
- ウレタン車、ナイロン車、フェノール車のφ150mmおよび導電性ゴム車も用意しております。詳しくはお問い合わせください。
- フェノール車以外もすべて、耐寒耐熱グリス入り仕様にする事ができます。価格はお問い合わせください。
- 表内の寸法は呼び寸法です。
- ドーリーは受注生産品のため、納期をご確認ください。
- 転倒には十分に注意してご使用ください。

ドーリーの耐荷重(4個使用時)

車輪材質	静荷重(kg)	動荷重(kg)	取り付け高さ(mm)
φ100キャスター付 ゴム	400	300	136
φ100キャスター付 ウレタン・ナイロン・フェノール	400	300	138
φ125キャスター付 ウレタン・ナイロン・フェノール	600	300	174
φ130キャスター付 ゴム	600	300	183
φ150キャスター付 ゴム・ウレタン・ナイロン・フェノール	600	300	196

- ドーリーの耐荷重と棚全体の耐荷重とは異なります。ドーリーで移動の際は、本体の自重を含めた総荷重を最大300kgまでとしてください。

- 部分は受注生産品でございます。納期につきましてはお問い合わせください。
- 製品には送料は含まれておりません。

スーパーエレクター・プロ・オプションパーツ



連結金具

連結パーツ

スーパーエレクター・プロの棚を連結できます。



品番	入数	価格
Q9995Z	1個	¥1,500

◎材質/クロームメッキ

ディバイダー

間仕切り用パーツ

棚板のマットに取り付ける収納物の仕分けや管理に便利な大型サインプレートです。



MUD18-8



品番	高さ(mm)	価格
MUD18-8 奥行460mm、530mm用	203	¥6,000
MUD24-8 奥行610mm用	203	¥6,500

シェルフtoシェルフ ディバイダー

間仕切り用パーツ

上下の棚板に取り付ける物品の区分け、整理保管に便利な間仕切り用パーツです。

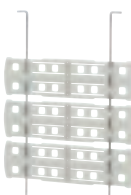

MD18-16



品番	高さ(mm)	価格
MD18-16 奥行460mm、530mm用	406	¥14,500
MD18-20 奥行460mm、530mm用	508	¥15,500
MD18-24 奥行460mm、530mm用	610	¥17,000
MD24-16 奥行610mm用	406	¥15,500
MD24-20 奥行610mm用	508	¥16,500
MD24-24 奥行610mm用	610	¥18,000

●表内の寸法は呼び寸法です。

トレイドライングラック

間仕切り用パーツ

トレイの収納に便利な間仕切り用パーツです。



●写真はイメージです。

品番	仕切間隔(mm)	高さ(mm)	価格
MTR2436XE PR2436NK3用	28	150	¥26,500
MTR2448XE PR2448NK3用	28	150	¥31,000
MTR2460XE PR2460NK3用	28	150	¥36,000

●シェルフ、トレイは付属されておりません。

ラベルホルダー

収納・保管用パーツ

収納物の仕分けや管理に便利な大型サインプレートです。



品番	外寸(W×Hmm)	材質	入数	価格
MLH	75×33	複合ABS	1個	¥1,000

●中の紙は付属しておりません。 ●紙の有効サイズはW75×H28mmです。
●スーパーエレクター・シェルフ、ステンレスエレクター・シェルフ、スタンダードエレクター・シェルフ、スーパーアジャスタブル・シェルフ、スーパーアジャスタブルシール3にもお使いいただけます。

カラーシェルフマーカー

収納・保管用パーツ

5色のマーカーで収納物の仕分けや管理ができます。



CSM6-RDQ

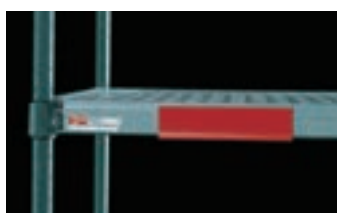

品番	カラー	外寸(Wmm)	入数	価格
CSM6-BLQ	ブルー	152	1個	¥2,000
CSM6-GNQ	グリーン	152	1個	¥2,000
CSM6-RDQ	レッド	152	1個	¥2,000
CSM6-WTQ	ホワイト	152	1個	¥2,000
CSM6-YLQ	イエロー	152	1個	¥2,000

●製品には送料は含まれておりません。

Safe and clean by POLYMER

樹脂製シェルフの強み

SANITARY

衛生管理・基準適合へのこだわり



米国マイクロバン社は、ポリマー、繊維などの製造過程で抗菌材を含有し、耐久性の高い安全で衛生的な抗菌・抗カビ仕様加工する独自の技術により、信頼を集めています。



マイクロバン使用

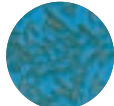

マイクロバン不使用



メトロマックスシリーズはマイクロバン抗菌加工。棚板マットだけではなく、フレームやポールに製造工程で抗菌性の高いマイクロバンを含有した、耐薬品性・耐腐食性の高い樹脂を採用。

次亜塩素酸ナトリウムでの清掃が行えます。抗菌加工でいつまでも衛生的にお使いいただけます。

FLEXIBLE

豊富なバリエーションへのこだわり



棚板・ポール・キャスターのバリエーションが豊富なので組み合わせが自在。
仕様・価格の選択肢が広がります。

※写真はスチールポールを使用しています。

CLEANING

優れた清掃性へのこだわり

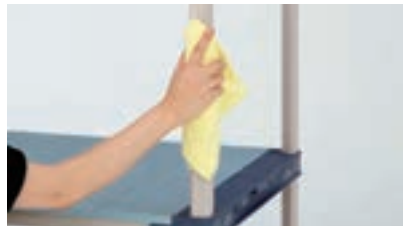

三角形のポール（柱）は凹凸が少なく容易に清掃しやすい形状です。(写真左上)
棚板マット部はフレームから簡単に取り外すことが出来、洗浄が可能。マットは分割出来るため洗浄機にも入ります。(写真左下)

EFFICIENT

収納効率へのこだわり

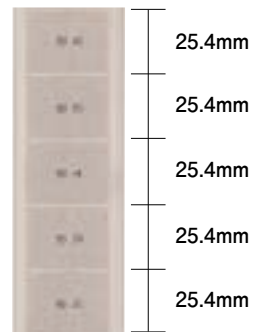

25.4mm間隔で棚の高さを調整することが出来るので限られたスペースの中で高い収納効率を実現します。
さらにナンバー表示付きポールの採用で、位置決めが容易です。

STRUCTURE

揺れにくい構造へのこだわり

独自の三角形ポールを用いたトライアングルホールドシステム。柱の全面で棚板の荷重をしっかりとホールド。
揺れにくい構造です。



●メトロ社の商品は、米国に於いて生産されております。カラーや仕様の変更、または一部商品の生産中止を予告なく行う場合があります。詳しくは、お問い合わせください。●マイクロバンは抗菌剤・抗カビ剤の登録商標です。●マイクロバンブランドは米国マイクロバン社の登録商標です。●製品のスペック情報は、製造メーカーである米国インターメトロ社の情報を基に記載しております。

あらゆるニーズに応える画期的な抗菌樹脂シェルフ、 米国インターメトロ社製「メトロマックスシリーズ」。

衛生管理が必要とされる多様な現場で選ばれている「樹脂製シェルフ」。

優れた耐熱・耐寒・耐薬品性、さらに耐荷重性能を誇る画期的な「メトロマックスシリーズ」は半永久的に持続する信頼のマイクロバン抗菌加工により安心・安全を実現します。

優れた清掃・洗浄性でクリーンな環境に対応するだけでなく、高い収納効率も発揮。

「メトロマックスシリーズ」なら衛生管理に優れたオール樹脂製シェルフや柔軟な拡張性と豊富なバリエーションで、あらゆるニーズに応えます。

LINE UP

METRO 米国インターメトロ社製抗菌樹脂シェルフ「メトロマックスシリーズ」		HACCP process		抗菌	FDA	NSF	MICROBAN
品名	メトロマックスQ (抗菌仕様)	メトロマックス4 (抗菌仕様)	メトロマックスi (抗菌仕様)				
特長	棚四隅にあるコーナーレバーを引くだけで棚間隔の調整が可能なシェルフ。耐荷重も棚1段あたり363kgと強靱で堅牢な構造です。	衛生管理に優れたオール樹脂製のシェルフ。棚板マットはフラットとグリッドの2種類。同じサイズで細かく分割されたマットは洗浄も容易です。	高い耐荷重性を持ちつつ、オール樹脂という衛生管理のしやすさも合わせ持つ高機能シェルフ。棚板マットはフラットとグリッドの2種類。				
4段ラック 組み合わせ写真 品番×数量							
4段ラック組み合わせ価格 (約W1220×D460H1590mm)	MQ1848G×4枚, MQ63PE×4本 ¥140,000 (グリッドマット)	MAX4-1848G×4枚, MX63P×4本 ¥136,000 (グリッドマット)	MX1848G×4枚, MX63P×4本 ¥230,000 (グリッドマット)				
材質 仕上げ	シェルフ (棚板) ボール (柱)	シェルフ (棚板) ボール (柱)	シェルフ (棚板) ボール (柱)				
サイズバリエーション	24 (グリッドマット)	21 (フラットマット)・21 (グリッドマット)	16 (フラットマット)・16 (グリッドマット)				
耐荷重 棚一段 (間口1220mm) あたり	363kg/棚1段	272kg/棚1段	363kg/棚1段				
耐錆性	◎	◎	◎				
使用場所/使用環境	ホテル/レストラン/食品工場/冷凍・冷蔵室/中材	ホテル/レストラン/冷凍・冷蔵室	理化学研究所/冷凍・冷蔵室				
掲載ページ	P.126	P.132	P.142				
棚板固定方式	コネクタ固定・複合安定方式 	テーパ固定方式 	テーパ固定方式 				
共通仕様	◎棚板マット、フレーム、ボールにマイクロバン抗菌加工を施しています。◎優れた耐熱・耐寒性：-29℃～52℃での連続使用、93℃の熱湯洗浄（3～5分）に耐えられます。◎棚1台あたりの耐荷重は907kgになります。◎棚板の増減やオプションパーツの組み合わせが可能です。◎棚板の高さ調整は、25.4mm間隔で収納物のサイズにより変更可能です。						
オプションパーツ	<ul style="list-style-type: none"> ■搬送用パーツ キャスター ■落下防止、間仕切り用パーツ バックレッジ/サイドレッジ 	<ul style="list-style-type: none"> ■搬送用パーツ ドリー (台車) ■落下防止、間仕切り用パーツ バックレッジ/サイドレッジ 	<ul style="list-style-type: none"> ■搬送用パーツ ドリー (台車) ■落下防止、間仕切り用パーツ バックレッジ/サイドレッジ 				

●製品には送料は含まれておりません。●業務用につき、表示価格は全て本体価格（消費税別）となっております。

METRO MAX Q



優れた耐熱・耐寒・耐薬品性を誇り、
組み立て、棚間調整がスピーディな抗菌樹脂棚。

製造過程で抗菌材を配合したマットは効力が半永久的に持続。
スチール製柱と樹脂製棚の組み立てや棚間調整は、
ボトムアップ方式で簡単・スピーディ。



グリッドマット
仕様

互換性

●メトロマックス4 ●メトロマックスi

同一サイズのユニット内で、上記の棚板との併用が可能です。

MICROBAN 米国マイクロバン社は、ポリマー、繊維などの製造過程で抗菌材を含有し、耐久性の高い安全で衛生的な抗菌・抗カビ仕様に加工する独自の技術により、信頼を集めています。

- 棚板マット部は、マイクロバン抗菌加工ポリプロピレン製で優れた抗菌効果を発揮。
- 29～52℃での連続使用、93℃の熱湯洗浄(3～5分)に耐える、優れた耐熱・耐寒性能。クリーンな環境で発揮する優れた耐錆・耐薬品性能。
- 棚1段あたり363kgの耐荷重。
- 組み立ては、特許ボトムアップ方式により工具不要で容易な組み立て。

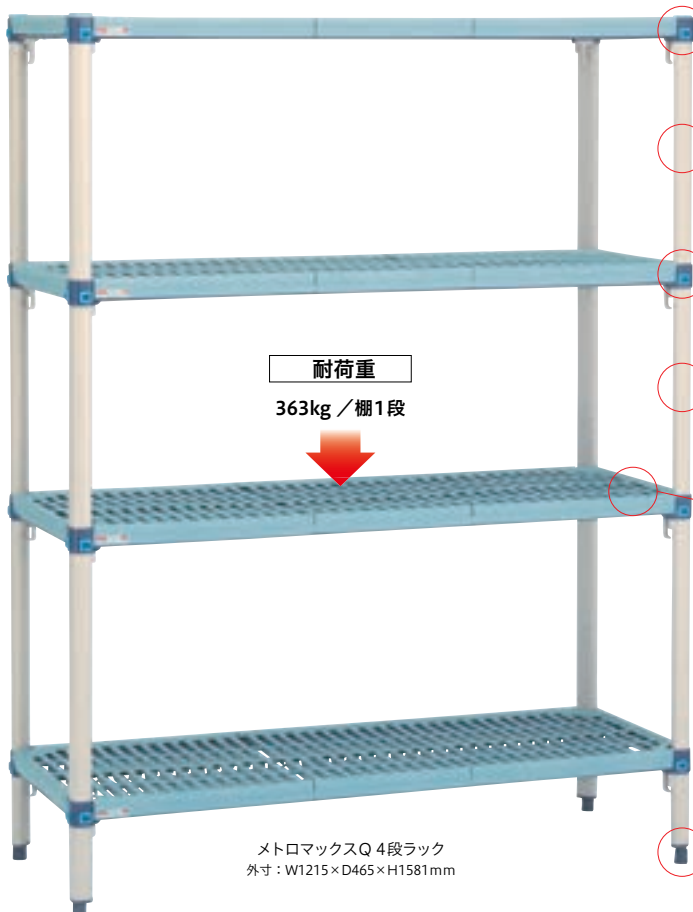

耐荷重
363kg / 棚1段

メトロマックスQ 4段ラック
外寸：W1215×D465×H1581mm

ポールキャップ

- 高密度ポリエチレン製、マイクロバン抗菌加工

ポール (MQ ポール)

- スチール製
- 亜鉛メッキ(クロメート処理)、エポキシコーティング仕上げ(防錆加工)、マイクロバン抗菌加工

固定方式

- コネクタ固定・複合安定方式
- 特許ボトムアップ方式により、棚板を重ね、ポールを差し込んで棚板を持ち上げてテーパーに固定するだけの容易な組み立て。
- メトロマックスQ専用テーパー：材質/ナイロン樹脂

棚板高さ調整

- 25.4mm ピッチ
- 25.4mmピッチの溝ごとに棚板の高さ調整可能。収納物の変更、棚板の増減も自在です。

棚板

- マット部：ポリプロピレン、マイクロバン抗菌加工
- コーナー部：アルミダイカスト

耐荷重

- 363kg / 棚1段
- 棚1段(間口1220mm)あたり363kgの耐荷重(分散荷重)
- 間口1520mm以上の棚1段あたりの耐荷重は、お問い合わせください。

ポール脚部

- ラックを水平に微調整可能なアジャストボルト付き。
- ポール脚部をキャスターやドロー(台車)に交換すれば搬送カートとして使用可能です。

オプションパーツ OPTIONAL PARTS 多彩なオプションパーツにより、機能性をさらに高めます。 **P.128**



バックレッジ/サイドレッジ **P.131** デイバイダー **P.130** ドロー(台車) **P.129**

●メトロ社の商品は、米国に於いて生産されております。カラーや仕様の変更、または一部商品の生産中止を予告なく行う場合があります。詳しくは、お問い合わせください。●マイクロバンは抗菌剤・抗カビ剤の登録商標です。●マイクロバンブランドは米国マイクロバン社の登録商標です。●製品のスペック情報は、製造メーカーである米国インターメトロ社の情報を基に記載しております。

シェルフサイズ展開 SIZE

4段ラック
組み合わせ例

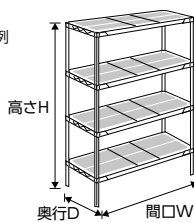

奥行 (インチ)	間口 (インチ)	24 (605mm)	30 (756mm)	36 (910mm)	42 (1060mm)	48 (1215mm)	54 (1366mm)	60 (1520mm)	72 (1825mm)	ドーリー (台車)
18 (465mm)	MQ18 series	●	●	●	●	●	●	●	●	●
21 (540mm)	MQ21 series	●	●	●	●	●	●	●	●	●
24 (620mm)	MQ24 series	●	●	●	●	●	●	●	●	●

●表内の寸法は、インチが呼び寸法で (mm) は実寸です。

☐ 受注生産品

4段ラック 組み合わせ価格表 COMBINATION PRICE LIST

☐ 受注取寄品

奥行 460mm シリーズ	シェルフ (棚板) サイズ/間口 W × 奥行 D	グリッドマット仕様	MQ18 series						
品番	MQ1824G	MQ1830G	MQ1836G	MQ1842G	MQ1848G	MQ1854G	MQ1860G	MQ1872G	
ポール(柱) 寸法(mm)	W605×D465	W756×D465	W910×D465	W1060×D465	W1215×D465	W1366×D465	W1520×D465	W1825×D465	
品番 重量	2.6kg	3.1kg	3.5kg	3.9kg	4.5kg	4.8kg	5.3kg	6.1kg	
寸法(mm) ポール価格 シェルフ価格	¥19,000/枚	¥19,500/枚	¥20,000/枚	¥23,000/枚	¥24,500/枚	¥26,500/枚	¥28,500/枚	¥32,500/枚	
MQ54PE 1.5kg	MQ1824G-MQ54PE	MQ1830G-MQ54PE	MQ1836G-MQ54PE	MQ1842G-MQ54PE	MQ1848G-MQ54PE	MQ1854G-MQ54PE	MQ1860G-MQ54PE	MQ1872G-MQ54PE	
H1378	¥10,000/本	¥116,000	¥118,000	¥120,000	¥132,000	¥138,000	¥146,000	¥154,000	¥170,000
MQ63PE 1.7kg	MQ1824G-MQ63PE	MQ1830G-MQ63PE	MQ1836G-MQ63PE	MQ1842G-MQ63PE	MQ1848G-MQ63PE	MQ1854G-MQ63PE	MQ1860G-MQ63PE	MQ1872G-MQ63PE	
H1581	¥10,500/本	¥118,000	¥120,000	¥122,000	¥134,000	¥140,000	¥148,000	¥156,000	¥172,000
MQ74PE 2.0kg	MQ1824G-MQ74PE	MQ1830G-MQ74PE	MQ1836G-MQ74PE	MQ1842G-MQ74PE	MQ1848G-MQ74PE	MQ1854G-MQ74PE	MQ1860G-MQ74PE	MQ1872G-MQ74PE	
H1886	¥11,500/本	¥122,000	¥124,000	¥126,000	¥138,000	¥144,000	¥152,000	¥160,000	¥176,000
MQ86PE 2.3kg	MQ1824G-MQ86PE	MQ1830G-MQ86PE	MQ1836G-MQ86PE	MQ1842G-MQ86PE	MQ1848G-MQ86PE	MQ1854G-MQ86PE	MQ1860G-MQ86PE	MQ1872G-MQ86PE	
H2191	¥13,000/本	¥128,000	¥130,000	¥132,000	¥144,000	¥150,000	¥158,000	¥166,000	¥182,000

ドーリー(台車) DOLLY ◎材質/アルミ ※下記品番はゴム車(4輪自在・対角ストッパー付)仕様でございます。

☐ 受注生産

品番	D1824IQ-R100-S	D1830IQ-R100-S	D1836IQ-R100-S	D1842IQ-R100-S	D1848IQ-R130-S	D1854IQ-R130-S	D1860IQ-R130-S	D1872IQ-R130-S
寸法(mm)	W632×D500	W785×D500	W937×D500	W1089×D500	W1249×D510	W1401×D510	W1554×D510	W1858×D510
車輪径	φ100	φ100	φ100	φ100	φ130	φ130	φ130	φ130
					(ゴム車以外はφ125) (ゴム車以外はφ125) (ゴム車以外はφ125) (ゴム車以外はφ125)			
価格	¥47,000	¥49,000	¥50,500	¥52,500	¥60,000	¥61,000	¥62,000	¥64,500

奥行 530mm シリーズ シェルフ (棚板) サイズ/間口 W × 奥行 D グリッドマット仕様 MQ21 series

品番	MQ2124G	MQ2130G	MQ2136G	MQ2142G	MQ2148G	MQ2154G	MQ2160G	MQ2172G	
ポール(柱) 寸法(mm)	W605×D540	W756×D540	W910×D540	W1060×D540	W1215×D540	W1366×D540	W1520×D540	W1825×D540	
品番 重量	3.1kg	3.7kg	4.2kg	4.9kg	5.5kg	6.0kg	6.5kg	7.8kg	
寸法(mm) ポール価格 シェルフ価格	¥22,500/枚	¥23,500/枚	¥24,500/枚	¥27,000/枚	¥28,500/枚	¥31,000/枚	¥32,500/枚	¥38,000/枚	
MQ54PE 1.5kg	MQ2124G-MQ54PE	MQ2130G-MQ54PE	MQ2136G-MQ54PE	MQ2142G-MQ54PE	MQ2148G-MQ54PE	MQ2154G-MQ54PE	MQ2160G-MQ54PE	MQ2172G-MQ54PE	
H1378	¥10,000/本	¥130,000	¥134,000	¥138,000	¥148,000	¥154,000	¥164,000	¥170,000	¥192,000
MQ63PE 1.7kg	MQ2124G-MQ63PE	MQ2130G-MQ63PE	MQ2136G-MQ63PE	MQ2142G-MQ63PE	MQ2148G-MQ63PE	MQ2154G-MQ63PE	MQ2160G-MQ63PE	MQ2172G-MQ63PE	
H1581	¥10,500/本	¥132,000	¥136,000	¥140,000	¥150,000	¥156,000	¥166,000	¥172,000	¥194,000
MQ74PE 2.0kg	MQ2124G-MQ74PE	MQ2130G-MQ74PE	MQ2136G-MQ74PE	MQ2142G-MQ74PE	MQ2148G-MQ74PE	MQ2154G-MQ74PE	MQ2160G-MQ74PE	MQ2172G-MQ74PE	
H1886	¥11,500/本	¥136,000	¥140,000	¥144,000	¥154,000	¥160,000	¥170,000	¥176,000	¥198,000
MQ86PE 2.3kg	MQ2124G-MQ86PE	MQ2130G-MQ86PE	MQ2136G-MQ86PE	MQ2142G-MQ86PE	MQ2148G-MQ86PE	MQ2154G-MQ86PE	MQ2160G-MQ86PE	MQ2172G-MQ86PE	
H2191	¥13,000/本	¥142,000	¥146,000	¥150,000	¥160,000	¥166,000	¥176,000	¥204,000	

ドーリー(台車) DOLLY ◎材質/アルミ ※下記品番はゴム車(4輪自在・対角ストッパー付)仕様でございます。

☐ 受注生産

品番	D2124IQ-R100-S	D2130IQ-R100-S	D2136IQ-R100-S	D2142IQ-R100-S	D2148IQ-R130-S	D2154IQ-R130-S	D2160IQ-R130-S	D2172IQ-R130-S
寸法(mm)	W632×D576	W785×D576	W937×D576	W1089×D576	W1249×D586	W1401×D586	W1554×D586	W1858×D586
車輪径	φ100	φ100	φ100	φ100	φ130	φ130	φ130	φ130
					(ゴム車以外はφ125) (ゴム車以外はφ125) (ゴム車以外はφ125) (ゴム車以外はφ125)			
価格	¥48,000	¥50,000	¥51,500	¥53,500	¥61,000	¥62,500	¥64,000	¥67,500

寸法図 DIMENSIONAL DRAWING

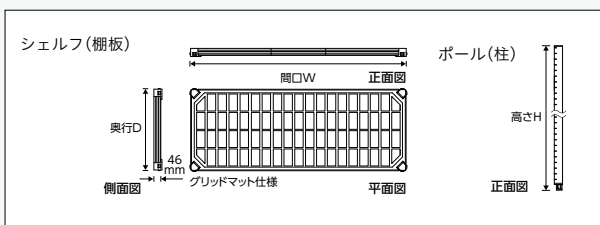

●☐部分は受注生産品でございます。●☐部分は受注取寄品となります。納期につきましてはお問い合わせください。●ドーリーのキャスター部には4輪自在ゴム車(対角ストッパー付き)を標準装備していますが、用途に合わせて車輪の材質・車輪径・ストッパーなしなどの変更も可能です。詳細、価格につきましてはP.129をご参照ください。また、納期についてはお問い合わせください。●ラックを組み立てる際は、必ずシェルフ(棚板)を2枚以上ご使用ください。●転倒には十分に注意してご使用ください。●上記以外のユニットをご希望の場合は、基本となる組み合わせ価格に増減するシェルフ(棚板)の枚数分の価格を加・減算して算出してください。●製品には送料は含まれておりません。

4段ラック 組み合わせ価格表 COMBINATION PRICE LIST

受注取寄品

奥行 620mm シリーズ	シェルフ (棚板) サイズ/間口 W × 奥行 D								グリッドマット仕様	MQ24 series
ポール(柱)	シェルフ(棚板) 品番 寸法(mm)	MQ2424G W605×D620	MQ2430G W756×D620	MQ2436G W910×D620	MQ2442G W1060×D620	MQ2448G W1215×D620	MQ2454G W1366×D620	MQ2460G W1520×D620	MQ2472G W1825×D620	
品番	重量	3.3kg	4.0kg	4.4kg	5.2kg	5.7kg	6.3kg	7.0kg	8.0kg	
寸法(mm)	ポール間格 シェルフ間格	¥23,500/枚	¥24,500/枚	¥25,000/枚	¥29,500/枚	¥31,000/枚	¥33,500/枚	¥36,500/枚	¥40,500/枚	
MQ54PE	1.5kg	MQ2424G・MQ54PE	MQ2430G・MQ54PE	MQ2436G・MQ54PE	MQ2442G・MQ54PE	MQ2448G・MQ54PE	MQ2454G・MQ54PE	MQ2460G・MQ54PE	MQ2472G・MQ54PE	
H1378	¥10,000/本	¥134,000	¥138,000	¥140,000	¥158,000	¥164,000	¥174,000	¥186,000	¥202,000	
MQ63PE	1.7kg	MQ2424G・MQ63PE	MQ2430G・MQ63PE	MQ2436G・MQ63PE	MQ2442G・MQ63PE	MQ2448G・MQ63PE	MQ2454G・MQ63PE	MQ2460G・MQ63PE	MQ2472G・MQ63PE	
H1581	¥10,500/本	¥136,000	¥140,000	¥142,000	¥160,000	¥166,000	¥176,000	¥188,000	¥204,000	
MQ74PE	2.0kg	MQ2424G・MQ74PE	MQ2430G・MQ74PE	MQ2436G・MQ74PE	MQ2442G・MQ74PE	MQ2448G・MQ74PE	MQ2454G・MQ74PE	MQ2460G・MQ74PE	MQ2472G・MQ74PE	
H1886	¥11,500/本	¥140,000	¥144,000	¥146,000	¥164,000	¥170,000	¥180,000	¥192,000	¥208,000	
MQ86PE	2.3kg	MQ2424G・MQ86PE	MQ2430G・MQ86PE	MQ2436G・MQ86PE	MQ2442G・MQ86PE	MQ2448G・MQ86PE	MQ2454G・MQ86PE	MQ2460G・MQ86PE	MQ2472G・MQ86PE	
H2191	¥13,000/本	¥146,000	¥150,000	¥152,000	¥170,000	¥176,000	¥186,000	¥198,000	¥214,000	

ドーリー(台車) DOLLY ◎材質/アルミ ※下記品番はゴム車(4輪自在・対角ストッパー付)仕様です。

受注生産

品番	D2424IQ-R100-S	D2430IQ-R100-S	D2436IQ-R100-S	D2442IQ-R100-S	D2448IQ-R130-S	D2454IQ-R130-S	D2460IQ-R130-S	D2472IQ-R130-S
寸法(mm)	W632×D653	W785×D653	W937×D653	W1089×D653	W1249×D663	W1401×D663	W1554×D663	W1858×D663
車輪径	φ100	φ100	φ100	φ100	φ130	φ130	φ130	φ130
					(ゴム車以外はφ125)	(ゴム車以外はφ125)	(ゴム車以外はφ125)	(ゴム車以外はφ125)
価格	¥49,000	¥50,500	¥53,500	¥56,000	¥64,000	¥65,500	¥66,500	¥69,500

SHELF

メトロマックスQ・オプションパーツ

METRO MAX Q OPTIONAL PARTS



高効率収納システムの可能性を拡大する、
多彩なオプションパーツ。

抜群の耐荷重、優れた抗菌性能を持つメトロマックスQにはさまざまな用途と目的に合わせたシステムアップを可能にする多彩なオプションパーツをご用意しました。より高効率で機動性の高いシステムを構築していただけます。



テーパー

柱・足回りパーツ

棚板を25.4mmピッチでポールに固定するためのパーツです。



品番	材質	入数	価格
MQ9985	ナイロン樹脂	1段分4個	¥2,500

●棚板1枚につき必要なテーパー4個が付属しておりますが、紛失した場合などにご利用ください。

三角フットプレート

柱・足回りパーツ

床にボルトで固定して棚の安定性をアップすることができます。

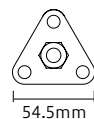

品番	材質	入数	価格
FTP	ユニコロ仕上げ	1個	¥750
FTP-S	SUS304(18-8)ステンレス	1個	¥1,500

●アジャストボルトのキャップははずし、ねじ込んでください。
●取り付け用ボルトは付属していません。ボルトの孔の径φ8.5mmです。
●ポストクランプとの併用はできません。

●メトロ社の商品は、米国に於いて生産されております。カラーや仕様の変更、または一部商品の生産中止を予告なく行う場合があります。詳しくは、お問い合わせください。
●黄色部分は受注生産品でございます。赤色部分は受注取寄品となります。納期につきましてはお問い合わせください。●ドーリーのキャスター部には4輪自在ゴム車(対角ストッパー付き)を標準装備しておりますが、用途に合わせて車輪の材質・車輪径・ストッパーなしなどの変更も可能です。詳細、価格につきましてはP.129をご参照ください。また、納期についてはお問い合わせください。●ラックを組み立てる際は、必ずシェルフ(棚板)を2枚以上ご使用ください。●転倒には十分に注意してご使用ください。●上記以外のユニットをご希望の場合は、基本となる組み合わせ価格に増減するシェルフ(棚板)の枚数分の価格を加・減算して算出してください。●製品には送料は含まれておりません。

単独キャスター

柱・足回りパーツ

ポールに取り付けて移動・搬送を容易にします。目的に合わせた素材が選べます。

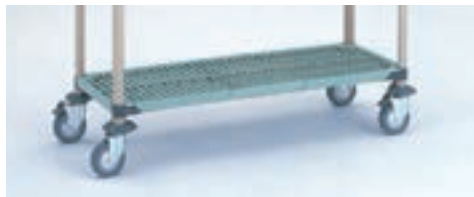

品番	車輪材質	車輪径	静荷重(kg)	動荷重(kg)	入数	価格
Q5MX	ゴム車	φ125mm	375	200	1個	¥8,000
Q5MBX	ゴム車	φ125mm、ストッパー付き	375	200	1個	¥8,500
Q5MPX	ウレタン車	φ125mm	375	200	1個	¥12,000
Q5MPBX	ウレタン車	φ125mm、ストッパー付き	375	200	1個	¥12,500

- 静荷重、動荷重は、棚の自重を含む最大荷重となります。
- キャスターの耐荷重(動荷重)は、4輪使用時のものとなります。

ドーリー(台車)

柱・足回りパーツ

受注生産

各コーナーに弾力性のあるL型バンパーを施した専用ドーリーです。総重量300kgまでの重量物や複雑な移動・搬送に最適です。車輪材質や車輪径など、あらゆる使用条件に最適なバリエーションを取り揃えています。目的や用途に応じてお選びください。

◎材質/本体:アルミ押出材、バンパー:ポリウレタン

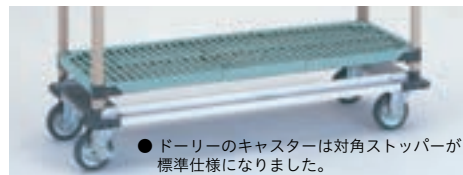

- ドーリーのキャスターは対角ストッパーが標準仕様になりました。

下記の価格はキャスターが4輪自在(対角ストッパー付き)となっております。キャスターをストッパーなし・固定に変更することが可能です。車輪の材質についてはP.43をご参照ください。

奥行/品番/間口	車輪材質 車輪径	ゴム車(4輪自在・対角ストッパー付き)			ウレタン車(4輪自在・対角ストッパー付き)		ナイロン車(4輪自在・対角ストッパー付き)		フェノール車(4輪自在・対角ストッパー付き)(耐寒耐熱グリッド入り)	
		φ100mm	φ130mm	φ150mm	φ100mm	φ125mm	φ100mm	φ125mm	φ100mm	φ125mm
奥行 460mm用	D18241Q 間口610mm用	¥47,000	¥53,000	¥57,000	¥61,000	¥72,000	¥56,000	¥63,500	¥69,000	¥88,500
	D18301Q 間口760mm用	¥49,000	¥54,500	¥59,000	¥63,000	¥74,000	¥58,000	¥65,500	¥71,000	¥90,000
	D18361Q 間口910mm用	¥50,500	¥56,500	¥60,500	¥64,500	¥76,000	¥59,500	¥67,000	¥72,500	¥92,000
	D18421Q 間口1060mm用	¥52,500	¥58,000	¥62,500	¥66,500	¥77,500	¥61,500	¥69,000	¥74,500	¥93,500
	D18481Q 間口1220mm用	¥54,500	¥60,000	¥64,500	¥68,500	¥79,500	¥63,500	¥71,000	¥76,500	¥96,000
	D18541Q 間口1370mm用	¥55,500	¥61,000	¥65,000	¥69,500	¥80,500	¥64,500	¥72,000	¥77,500	¥96,500
	D18601Q 間口1520mm用	¥56,500	¥62,000	¥66,500	¥70,500	¥81,500	¥65,000	¥73,000	¥78,500	¥97,500
	D18721Q 間口1830mm用	¥59,000	¥64,500	¥69,000	¥73,000	¥84,000	¥68,000	¥75,500	¥81,000	¥100,500
奥行 530mm用	D21241Q 間口610mm用	¥48,000	¥53,500	¥58,000	¥62,000	¥73,000	¥57,000	¥64,500	¥70,000	¥89,000
	D21301Q 間口760mm用	¥50,000	¥55,500	¥60,000	¥64,000	¥75,000	¥59,000	¥66,500	¥72,000	¥91,000
	D21361Q 間口910mm用	¥51,500	¥57,000	¥61,500	¥65,500	¥76,500	¥60,500	¥68,000	¥73,500	¥92,500
	D21421Q 間口1060mm用	¥53,500	¥59,000	¥63,500	¥67,500	¥78,500	¥62,500	¥70,000	¥75,500	¥95,000
	D21481Q 間口1220mm用	¥55,500	¥61,000	¥65,000	¥69,500	¥80,500	¥64,500	¥72,000	¥77,500	¥96,500
	D21541Q 間口1370mm用	¥57,000	¥62,500	¥67,000	¥71,000	¥82,000	¥66,000	¥73,500	¥79,000	¥98,500
	D21601Q 間口1520mm用	¥58,500	¥64,000	¥68,500	¥72,500	¥83,500	¥67,500	¥75,000	¥80,500	¥100,000
	D21721Q 間口1830mm用	¥62,000	¥67,500	¥71,500	¥75,500	¥86,500	¥70,500	¥78,000	¥83,500	¥103,000
奥行 620mm用	D24241Q 間口610mm用	¥49,000	¥54,500	¥58,500	¥62,500	¥74,000	¥57,500	¥65,000	¥71,000	¥90,000
	D24301Q 間口760mm用	¥50,500	¥56,500	¥60,500	¥64,500	¥76,000	¥59,500	¥67,000	¥72,500	¥92,000
	D24361Q 間口910mm用	¥53,500	¥59,000	¥63,000	¥67,000	¥78,500	¥62,000	¥69,500	¥75,000	¥94,500
	D24421Q 間口1060mm用	¥56,000	¥62,000	¥66,000	¥70,000	¥81,000	¥65,000	¥72,500	¥78,000	¥97,500
	D24481Q 間口1220mm用	¥58,500	¥64,000	¥68,500	¥72,500	¥83,500	¥67,500	¥75,000	¥80,500	¥100,000
	D24541Q 間口1370mm用	¥60,000	¥65,500	¥69,500	¥73,500	¥85,000	¥68,500	¥76,500	¥82,000	¥101,000
	D24601Q 間口1520mm用	¥61,000	¥66,500	¥71,000	¥75,000	¥86,000	¥70,000	¥77,500	¥83,000	¥102,500
	D24721Q 間口1830mm用	¥64,000	¥69,500	¥74,000	¥78,000	¥89,000	¥73,000	¥80,500	¥86,000	¥105,000

ドーリー専用キャスター(単価)

自在キャスター	¥4,500	¥6,000	¥7,000	¥8,000	¥10,500	¥6,500	¥8,500	¥10,000	¥14,500
固定キャスター	¥4,500	¥6,000	¥7,000	¥8,000	¥10,500	¥6,500	¥8,500	¥10,000	¥14,500
ストッパー付きキャスター	¥5,000	¥6,500	¥7,500	¥8,500	¥11,500	¥7,500	¥9,000	¥10,500	¥15,500

- 固定輪に変更の場合、キャスターをストッパー付きにすることはできません。
- ストッパーなしに変更の場合、「ドーリー専用キャスター(単価)」欄に記載の差額金額を減算してください。
- ご注文・お見積りの際はキャスターの材質・車輪径、ストッパーなしや固定への変更の有無をご指定ください。
- ウレタン車、ナイロン車、フェノール車のφ150mmおよび導電性ゴム車も用意しております。詳しくはお問い合わせください。
- フェノール車以外もすべて、耐寒耐熱グリッド入り仕様にすることができます。価格はお問い合わせください。
- 表内の寸法は呼び寸法です。ドーリーは受注生産品のため、納期をご確認ください。
- 転倒には十分に注意してご使用ください。

ファスナー式ナイロンカバー

収納搬送用カバー

受注生産

奥行/シェルフ品番/間口	仕様 ポール品番	片面ファスナー式				両面ファスナー式			
		MQ54PE	MQ63PE	MQ74PE	MQ86PE	MQ54PE	MQ63PE	MQ74PE	MQ86PE
奥行 460mm用	MQ1836G 910mm	¥35,000	¥39,000	¥45,000	¥47,500	¥36,000	¥42,000	¥47,500	¥57,000
	MQ1848G 1220mm	¥37,000	¥42,000	¥48,500	¥51,500	¥39,000	¥44,500	¥51,000	¥61,000
	MQ1860G 1520mm	¥42,000	¥45,000	¥53,000	¥55,000	¥46,000	¥53,000	¥60,000	¥68,000
奥行 530mm用	MQ2136G 910mm	¥38,000	¥43,000	¥48,500	¥50,500	¥41,500	¥47,000	¥53,000	¥58,000
	MQ2148G 1220mm	¥40,000	¥47,000	¥52,000	¥55,000	¥47,000	¥55,000	¥60,500	¥66,000
	MQ2160G 1520mm	¥41,500	¥48,000	¥54,500	¥58,000	¥48,500	¥56,500	¥63,500	¥69,000
奥行 620mm用	MQ2436G 910mm	¥42,500	¥47,500	¥54,000	¥56,500	¥42,000	¥48,500	¥55,000	¥65,000
	MQ2448G 1220mm	¥47,000	¥54,500	¥60,000	¥63,500	¥48,000	¥55,000	¥63,000	¥72,000
	MQ2460G 1520mm	¥49,500	¥55,000	¥62,500	¥66,500	¥49,500	¥62,500	¥66,000	¥77,000

◎カラー/ホワイト、ブルー ● 表内の寸法は呼び寸法です。 ● 受注生産品のため、納期をご確認ください。 ● 防炎仕様の製作も可能です。詳しくはお問い合わせください。

- 黄色部分は受注生産品でございます。納期につきましてはお問い合わせください。
- 製品には送料は含まれておりません。

メトロマックスQ・オプションパーツ



メトロマックスiシェルフ(フラットマット)

交換用マット



メトロマックスiのシェルフと互換性があります。メトロマックスiのフラットマットシリーズのシェルフを使用することにより、床面からの水はね等を防止します。

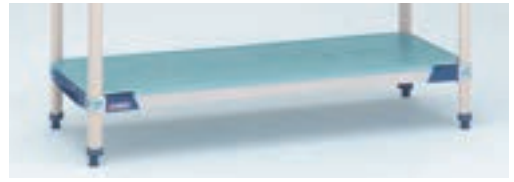

- 詳しくはP.142をご覧ください。
- マット部のみの互換性はありません。

ディバイダー

間仕切り用パーツ

物品の区分け、整理保管に便利なブックエンドタイプの間仕切りです。



MQD18-8



品番		高さ(mm)	材質	価格
MQD18-8	奥行460mm用	203	複合ABS樹脂	¥8,000
MQD24-8	奥行620mm用	203		¥9,500

- 表内の寸法は呼び寸法です。

シェルフ樹脂製

スーパーエレクトアープロ

メトロマックスQ

メトロマックス4

メトロマックスi

ラベルホルダー

収納・保管用パーツ

収納物の仕分け、管理に便利なサインプレートです。

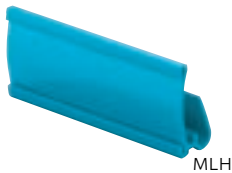

MLH



品番	外寸(W×Hmm)	材質	入数	価格
MLH	75×33	ABS樹脂	1個	¥1,000

- 中の紙は付属しておりません。
- 紙の有効サイズはW75×H28mmです。
- スーパーエレクトアーシェルフ、ステンレスエレクトアーシェルフ、スタンダードエレクトアーシェルフ、スーパーアジャスタブルシェルフ、スーパーアジャスタブルシール3にもお使いいただけます。

連結金具

連結パーツ

S型フック
M9995

- 平行連結(棚の奥行きと奥行き)

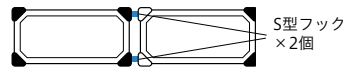
S型フック
×2個

S型フックをシェルフのコーナーに引っ掛けて使用します。

- 1段につきS型フックが2個必要です。

L型連結金具
Q9995Z

- L型連結

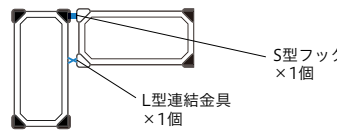
S型フック
×1個L型連結金具
×1個

S型フックと連結金具を使用して連結します。

- 1段につきS型フック1個、L型連結金具1個が必要で

品番	材質	入数	価格
M9995(S型フック)	SUS304(18-8)ステンレス	1個	¥1,000
Q9995Z(L型連結金具)	クロームメッキ	1個	¥1,500

- M9995(S型フック)にはコーナーアダプター(樹脂製アダプター)が付属いたしますが、使用いたしません。

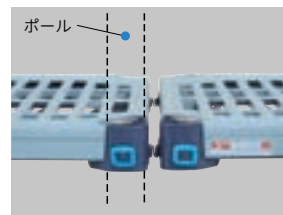

S型フック取り付け例



L型連結金具取り付け例

ポストクランプ

転倒・落下防止用パーツ

SUS 304

隣り合う棚のボールとボールを連結し、棚の横揺れを防止します。



品番	材質	入数	価格
9994X	SUS304(18-8)ステンレス	1個	¥4,000

- ビスが付属しています。
- 三角フットプレートは併用できません。

- メトロ社の商品は、米国に於いて生産されております。カラーや仕様の変更、または一部商品の生産中止を予告なく行う場合があります。詳しくは、お問い合わせください。
- 製品には送料は含まれておりません。

メトロマックスQ・オプションパーツ



レッジ

転倒・落下防止用パーツ

棚の背面または側面に差し込み、物品の落下を防止します。収納物の大きさに合わせて積み重ねて使用できます。



MQL36-2S(バックレッジ)

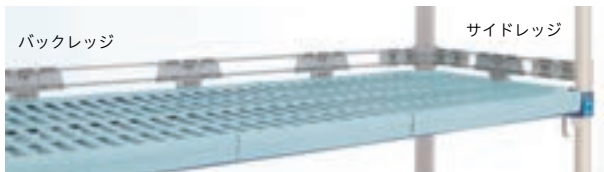

バックレッジ

サイドレッジ



サイドレッジ2段の場合

バックレッジ(有効高さ 51mm)

受注取寄品

品番	間口	材質	価格
MQL24-2S	間口610mm用	複合ABS樹脂、SUS304(18-8) ステンレス	¥7,500
MQL30-2S	間口760mm用	複合ABS樹脂、SUS304(18-8) ステンレス	¥8,000
MQL36-2S	間口910mm用	複合ABS樹脂、SUS304(18-8) ステンレス	¥9,000
MQL42-2S	間口1060mm用	複合ABS樹脂、SUS304(18-8) ステンレス	¥10,000
MQL48-2S	間口1220mm用	複合ABS樹脂、SUS304(18-8) ステンレス	¥11,000
MQL54-2S	間口1370mm用	複合ABS樹脂、SUS304(18-8) ステンレス	¥11,500
MQL60-2S	間口1520mm用	複合ABS樹脂、SUS304(18-8) ステンレス	¥12,000
MQL72-2S	間口1830mm用	複合ABS樹脂、SUS304(18-8) ステンレス	¥12,500

サイドレッジ(有効高さ 51mm)

受注取寄品

品番	奥行	材質	価格
MQL518-2S	奥行460mm用	複合ABS樹脂、SUS304(18-8) ステンレス	¥6,000
MQL521-2S	奥行530mm用	複合ABS樹脂、SUS304(18-8) ステンレス	¥6,500
MQL524-2S	奥行620mm用	複合ABS樹脂、SUS304(18-8) ステンレス	¥7,000

●表内の寸法は呼び寸法です。

メッシュパネル

転倒・落下防止用パーツ

棚の上段から下段まで覆う落下防止用カバー。

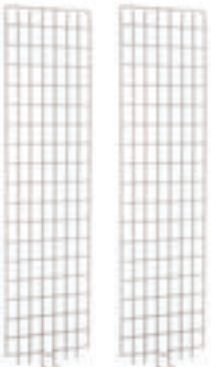

メッシュパネル

●メッシュパネル付属品



メトロマックスQ
固定用クリップ×8個

メトロマックス4
固定用クリップ×8個

メトロマックスQ
最下段固定用クリップ×1個

メトロマックスi
固定用クリップ×8個



メッシュパネル使用例

品番	外寸(W×Dmm)	入数	価格
MEP35E	315×1300	1枚	¥19,000
MEP36E	315×1505	1枚	¥20,000
MEP37E	315×1810	1枚	¥20,000
MEP55E	467×1300	1枚	¥20,000
MEP56E	467×1505	1枚	¥21,500
MEP57E	467×1810	1枚	¥22,000

◎材質/スチールワイヤー、エポキシコーティング仕上げ
●高さ1370mmはMQ54PEとMX54Pに、高さ1600mmはMQ63PEとMX63Pに、高さ1880mmはMQ74PEとMX74Pに各々対応します。
●メッシュパネル1枚につきメトロマックスQ、i、4の固定用クリップがすべて付属しています。
●表内の寸法は呼び寸法です。

メッシュパネル/間口・奥行適応枚数表

ボール	シェルフ 間口								奥行		
	610mm用	760mm用	910mm用	1060mm用	1220mm用	1370mm用	1520mm用	1830mm用	460mm用	530mm用	620mm用
高さ 1370mm用	MEP55E×1	MEP35E×2	MEP35E×1 MEP55E×1	MEP55E×2	MEP35E×2 MEP55E×1	MEP35E×1 MEP55E×2	MEP55E×3	MEP35E×1 MEP55E×3	MEP35E×1	MEP55E×1	MEP55E×1
高さ 1600mm用	MEP56E×1	MEP36E×2	MEP36E×1 MEP56E×1	MEP56E×2	MEP36E×2 MEP56E×1	MEP36E×1 MEP56E×2	MEP56E×3	MEP36E×1 MEP56E×3	MEP36E×1	MEP56E×1	MEP56E×1
高さ 1880mm用	MEP57E×1	MEP37E×2	MEP37E×1 MEP57E×1	MEP57E×2	MEP37E×2 MEP57E×1	MEP37E×1 MEP57E×2	MEP57E×3	MEP37E×1 MEP57E×3	MEP37E×1	MEP57E×1	MEP57E×1

●表内の寸法は呼び寸法です。

3方枠

補強用パーツ

受注取寄

奥行620mmシリーズの棚の足元にスペースが必要なときに、棚板に代えて補強用ベースフレームとして使用します。



M3TF2460E

●3方枠付属品



メトロマックスシリーズ
オプションパーツ用アダプター



3方枠使用例

品番	外寸(W×Dmm)	材質	価格
M3TF2424E	610×610	スチール、エポキシコーティング仕上げ	¥23,000
M3TF2430E	760×610	スチール、エポキシコーティング仕上げ	¥25,500
M3TF2436E	914×610	スチール、エポキシコーティング仕上げ	¥28,500
M3TF2448E	1220×610	スチール、エポキシコーティング仕上げ	¥29,500
M3TF2460E	1524×610	スチール、エポキシコーティング仕上げ	¥32,500

●メトロマックスシリーズオプションパーツ用アダプター4組(8個)付き。
●表内の寸法は呼び寸法です。

●□部分は受注取寄品となります。納期につきましてはお問い合わせください。
●メトロ社の商品は、米国に於いて生産されております。カラーや仕様の変更、または一部商品の生産中止を予告なく行う場合があります。詳しくは、お問い合わせください。

METRO MAX 4



棚板マットやフレーム、ポール全てが
衛生管理に優れたオール樹脂製シェルフ。

1989年より業界に先駆けて衛生的な収納・保管～搬送をサポートしてきた
インターメトロ社製「メトロマックスシリーズ」のオール樹脂タイプ。
抗菌・耐熱・耐寒・耐薬品性はそのままに軽量化も実現したモデルです。

フラットマット
仕様グリッドマット
仕様

互換性

●メトロマックスi ●メトロマックスQ

同一サイズのユニット内で、上記の棚板との併用が可能です。

- 棚板マット部はマイクロバン抗菌加工ポリプロピレン製、フレームとポールはグラスファイバー入り抗菌加工ポリプロピレン製で優れた抗菌効果を発揮。クリーンな環境での用途に最適。
- 棚板は、分割可能なフラットとグリッドマットの2タイプ。
- 29～52℃での連続使用、93℃の熱湯洗浄(3～5分)に耐える、優れた耐熱・耐寒性能。
- 棚1段あたり272kgの耐荷重。
- 樹脂製の棚板と柱は、優れた耐錆・耐薬品性を発揮。

ポールキャップ

- 高密度ポリエチレン製、マイクロバン抗菌加工

ポール

- MXポール(樹脂製)、MQポール(スチール製)
ポールは、MXポールかMQポールのどちらかをお選びください。
MXポール(樹脂製)：ポリプロピレン(グラスファイバー入り)、マイクロバン抗菌加工
MQポール(スチール製)：スチール、亜鉛メッキ(クロメート処理)、エポキシコーティング仕上げ(防錆加工)、マイクロバン抗菌加工

固定方式

- テーパー固定方式(ナイロン樹脂)
ポールに取り付けたテーパーで棚板を固定する、テーパー固定方式。組み立てが簡単なうえ、確実な結合が可能。

棚板高さ調整

- 25.4mm ピッチ
25.4mmピッチの溝ごとに棚板の高さ調整可能。収納物の変更、棚板の増減も自在です。

棚板

- マット部：ポリプロピレン、マイクロバン抗菌加工
フレーム部：ポリプロピレン(グラスファイバー入り)、マイクロバン抗菌加工

耐荷重

- 272kg / 棚1段
棚1段(間口1220mm)あたり272kgの耐荷重(分散荷重)
間口1520mm以上の棚1段あたりの耐荷重は、お問い合わせください。

ポール脚部

- ラックを水平に微調整可能なアジャストボルト付き。
ポール脚部をドロー(台車)に交換すれば搬送カートとして使用可能です。



耐荷重

272kg / 棚1段

←MXポール(樹脂製)：
ポリプロピレン

グリッドマット仕様

メトロマックス4 4段ラック
外寸：W1215×D465×H1581mm

オプションパーツ OPTIONAL PARTS 多彩なオプションパーツにより、機能性をさらに高めます。 **P.137**

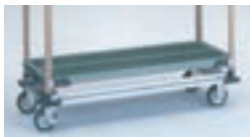

バックレッジ/サイドレッジ **P.140** デイバイダー **P.137** ドロー(台車) **P.138**

●メトロ社の商品は、米国に於いて生産されております。カラーや仕様の変更、または一部商品の生産中止を予告なく行う場合があります。詳しくは、お問い合わせください。●マイクロバンは抗菌剤・抗カビ剤の登録商標です。●マイクロバンブランドは米国マイクロバン社の登録商標です。●製品のスペック情報は、製造メーカーである米国インターメトロ社の情報を基に記載しております。

シェルフサイズ
展開
SIZE

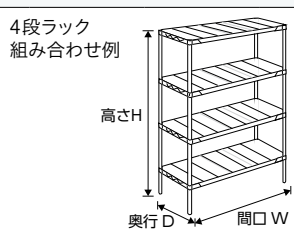

奥行 (インチ)	間口 (インチ)	24 (605mm)	30 (756mm)	36 (910mm)	42 (1060mm)	48 (1215mm)	54 (1366mm)	60 (1520mm)	72 (1825mm)	ドリー(台車)
18 (465mm)	MAX4-18F series MAX4-18G series	●	●	●	●	●	●	●	※1	●
21 (540mm)	MAX4-21F series MAX4-21G series	●	●	●	●	●	●	●	—	●
24 (620mm)	MAX4-24F series MAX4-24G series	●	●	●	●	●	●	●	※1	●

●表内の寸法は、インチが呼び寸法で(mm)は実寸です。 ※1メトロマックスi(グリッドマット仕様)の棚板をご使用になれます。 □受注生産品

4段ラック 組み合わせ価格表 COMBINATION PRICE LIST

メトロマックス4シェルフ(グリッドマット仕様)とMXポール(樹脂製)/MQポール(スチール製)の組み合わせ

奥行 460mm シリーズ	シェルフ(棚板) サイズ/間口 W × 奥行 D	グリッドマット仕様	MAX4-18G series							
樹脂製	品番	MAX4-1824G	MAX4-1830G	MAX4-1836G	MAX4-1842G	MAX4-1848G	MAX4-1854G	MAX4-1860G	MX1872G	
	品番	MAX4-1824G-MX54P	MAX4-1830G-MX54P	MAX4-1836G-MX54P	MAX4-1842G-MX54P	MAX4-1848G-MX54P	MAX4-1854G-MX54P	MAX4-1860G-MX54P		
	重量	2.9kg	3.4kg	4.0kg	4.3kg	4.9kg	5.3kg	5.8kg		
	価格	¥18,000/枚	¥18,500/枚	¥19,000/枚	¥21,500/枚	¥23,000/枚	¥25,500/枚	¥27,000/枚		
	MX54P	0.7kg	MAX4-1824G-MX63P	MAX4-1830G-MX63P	MAX4-1836G-MX63P	MAX4-1842G-MX63P	MAX4-1848G-MX63P	MAX4-1854G-MX63P	MAX4-1860G-MX63P	※1 間口1825mmのシェルフをご希望の場合は、メトロマックスi(グリッドマット仕様)の棚板を使用することが可能です。詳しくは、P.143をご参照ください。
	H1378	¥10,000/本	¥112,000	¥114,000	¥116,000	¥126,000	¥132,000	¥142,000	¥148,000	
	MX63P	0.8kg	MAX4-1824G-MX74P	MAX4-1830G-MX74P	MAX4-1836G-MX74P	MAX4-1842G-MX74P	MAX4-1848G-MX74P	MAX4-1854G-MX74P	MAX4-1860G-MX74P	
	H1581	¥11,000/本	¥116,000	¥118,000	¥120,000	¥130,000	¥136,000	¥146,000	¥152,000	
	MX74P	0.9kg	MAX4-1824G-MQ86P	MAX4-1830G-MQ86P	MAX4-1836G-MQ86P	MAX4-1842G-MQ86P	MAX4-1848G-MQ86P	MAX4-1854G-MQ86P	MAX4-1860G-MQ86P	
	H1886	¥12,000/本	¥120,000	¥122,000	¥124,000	¥134,000	¥140,000	¥150,000	¥156,000	
	MX86P	1.1kg	MAX4-1824G-MQ54PE	MAX4-1830G-MQ54PE	MAX4-1836G-MQ54PE	MAX4-1842G-MQ54PE	MAX4-1848G-MQ54PE	MAX4-1854G-MQ54PE	MAX4-1860G-MQ54PE	
	H2191	¥13,500/本	¥126,000	¥128,000	¥130,000	¥140,000	¥146,000	¥156,000	¥162,000	
スチール製	MQ54PE	1.5kg	MAX4-1824G-MQ63PE	MAX4-1830G-MQ63PE	MAX4-1836G-MQ63PE	MAX4-1842G-MQ63PE	MAX4-1848G-MQ63PE	MAX4-1854G-MQ63PE	MAX4-1860G-MQ63PE	
	H1378	¥10,000/本	¥112,000	¥114,000	¥116,000	¥126,000	¥132,000	¥142,000	¥148,000	
	MQ63PE	1.7kg	MAX4-1824G-MQ74PE	MAX4-1830G-MQ74PE	MAX4-1836G-MQ74PE	MAX4-1842G-MQ74PE	MAX4-1848G-MQ74PE	MAX4-1854G-MQ74PE	MAX4-1860G-MQ74PE	
	H1581	¥10,500/本	¥114,000	¥116,000	¥118,000	¥128,000	¥134,000	¥144,000	¥150,000	
	MQ74PE	2.0kg	MAX4-1824G-MQ86PE	MAX4-1830G-MQ86PE	MAX4-1836G-MQ86PE	MAX4-1842G-MQ86PE	MAX4-1848G-MQ86PE	MAX4-1854G-MQ86PE	MAX4-1860G-MQ86PE	
	H1886	¥11,500/本	¥118,000	¥120,000	¥122,000	¥132,000	¥138,000	¥148,000	¥154,000	
	MQ86PE	2.3kg	MAX4-1824G-MQ54P	MAX4-1830G-MQ54P	MAX4-1836G-MQ54P	MAX4-1842G-MQ54P	MAX4-1848G-MQ54P	MAX4-1854G-MQ54P	MAX4-1860G-MQ54P	
	H2191	¥13,000/本	¥124,000	¥126,000	¥128,000	¥138,000	¥144,000	¥154,000	¥160,000	

ドリー(台車) DOLLY ◎材質/アルミ ※下記品番はゴム車(4輪自在・対角ストッパー付)仕様でございます。

受注生産

品番	D1824IQ-R100-S	D1830IQ-R100-S	D1836IQ-R100-S	D1842IQ-R100-S	D1848IQ-R130-S	D1854IQ-R130-S	D1860IQ-R130-S
寸法(mm)	W632×D500	W785×D500	W937×D500	W1089×D500	W1249×D510	W1401×D510	W1554×D510
車輪径	φ100	φ100	φ100	φ100	φ100	φ130	φ130
価格	¥47,000	¥49,000	¥50,500	¥52,500	¥60,000	¥61,000	¥62,000

寸法図 DIMENSIONAL DRAWING

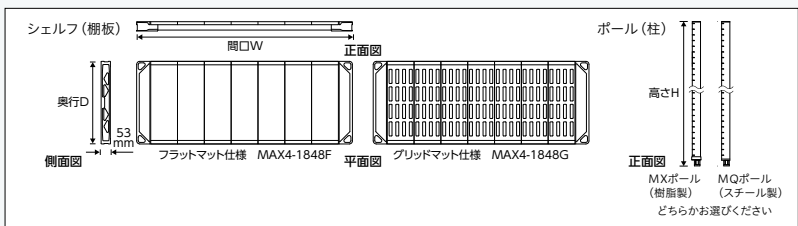

●□部分は受注生産品でございます。納期につきましてはお問い合わせください。 ●ドリーのキャスター部には4輪自在(対角ストッパー付き)を標準装備していますが、用途に合わせて車輪の材質・車輪径・ストッパーなしなどの変更も可能です。詳細、価格につきましてはP.138をご参照ください。また、納期についてはお問い合わせください。 ●ラックを組み立てる際は、必ずシェルフ(棚板)を2枚以上ご使用ください。 ●転倒には十分に注意してご使用ください。 ●上記以外のユニットをご希望の場合は、基本となる組み合わせ価格に増減するシェルフ(棚板)の枚数分の価格を加・減算して算出してください。 ●製品には送料は含まれておりません。

4段ラック 組み合わせ価格表 COMBINATION PRICE LIST

メトロマックス4シェルフ(グリッドマット仕様)とMXボール(樹脂製)/MQボール(スチール製)の組み合わせ

奥行 530mm シリーズ	シェルフ(棚板) サイズ/間口 W × 奥行 D	グリッドマット仕様 	MAX4-21G series
----------------------	--------------------------	---	------------------------

ボール(柱)	シェルフ(棚板) 品番 寸法(mm)	MAX4-2124G	MAX4-2130G	MAX4-2136G	MAX4-2142G	MAX4-2148G	MAX4-2154G	MAX4-2160G
品番	重量	3.1kg	3.7kg	4.4kg	4.8kg	5.4kg	5.9kg	6.4kg
寸法(mm)	ボール価格	¥20,000/枚	¥21,000/枚	¥21,500/枚	¥24,500/枚	¥25,500/枚	¥28,500/枚	¥29,500/枚
樹脂製	品番	MAX4-2124G-MX54P	MAX4-2130G-MX54P	MAX4-2136G-MX54P	MAX4-2142G-MX54P	MAX4-2148G-MX54P	MAX4-2154G-MX54P	MAX4-2160G-MX54P
H1378	¥10,000/本	¥120,000	¥124,000	¥126,000	¥138,000	¥142,000	¥154,000	¥158,000
品番	重量	0.8kg	0.8kg	0.8kg	0.8kg	0.8kg	0.8kg	0.8kg
寸法(mm)	ボール価格	¥20,000/枚	¥21,000/枚	¥21,500/枚	¥24,500/枚	¥25,500/枚	¥28,500/枚	¥29,500/枚
樹脂製	品番	MAX4-2124G-MX63P	MAX4-2130G-MX63P	MAX4-2136G-MX63P	MAX4-2142G-MX63P	MAX4-2148G-MX63P	MAX4-2154G-MX63P	MAX4-2160G-MX63P
H1581	¥11,000/本	¥124,000	¥128,000	¥130,000	¥142,000	¥146,000	¥158,000	¥162,000
品番	重量	0.9kg	0.9kg	0.9kg	0.9kg	0.9kg	0.9kg	0.9kg
寸法(mm)	ボール価格	¥20,000/枚	¥21,000/枚	¥21,500/枚	¥24,500/枚	¥25,500/枚	¥28,500/枚	¥29,500/枚
樹脂製	品番	MAX4-2124G-MX74P	MAX4-2130G-MX74P	MAX4-2136G-MX74P	MAX4-2142G-MX74P	MAX4-2148G-MX74P	MAX4-2154G-MX74P	MAX4-2160G-MX74P
H1886	¥12,000/本	¥128,000	¥132,000	¥134,000	¥146,000	¥150,000	¥162,000	¥166,000
品番	重量	1.1kg	1.1kg	1.1kg	1.1kg	1.1kg	1.1kg	1.1kg
寸法(mm)	ボール価格	¥20,000/枚	¥21,000/枚	¥21,500/枚	¥24,500/枚	¥25,500/枚	¥28,500/枚	¥29,500/枚
樹脂製	品番	MAX4-2124G-MX86P	MAX4-2130G-MX86P	MAX4-2136G-MX86P	MAX4-2142G-MX86P	MAX4-2148G-MX86P	MAX4-2154G-MX86P	MAX4-2160G-MX86P
H2191	¥13,500/本	¥134,000	¥138,000	¥140,000	¥152,000	¥156,000	¥168,000	¥172,000
品番	重量	1.5kg	1.5kg	1.5kg	1.5kg	1.5kg	1.5kg	1.5kg
寸法(mm)	ボール価格	¥20,000/枚	¥21,000/枚	¥21,500/枚	¥24,500/枚	¥25,500/枚	¥28,500/枚	¥29,500/枚
スチール製	品番	MAX4-2124G-MQ54PE	MAX4-2130G-MQ54PE	MAX4-2136G-MQ54PE	MAX4-2142G-MQ54PE	MAX4-2148G-MQ54PE	MAX4-2154G-MQ54PE	MAX4-2160G-MQ54PE
H1378	¥10,000/本	¥120,000	¥124,000	¥126,000	¥138,000	¥142,000	¥154,000	¥158,000
品番	重量	1.7kg	1.7kg	1.7kg	1.7kg	1.7kg	1.7kg	1.7kg
寸法(mm)	ボール価格	¥20,000/枚	¥21,000/枚	¥21,500/枚	¥24,500/枚	¥25,500/枚	¥28,500/枚	¥29,500/枚
スチール製	品番	MAX4-2124G-MQ63PE	MAX4-2130G-MQ63PE	MAX4-2136G-MQ63PE	MAX4-2142G-MQ63PE	MAX4-2148G-MQ63PE	MAX4-2154G-MQ63PE	MAX4-2160G-MQ63PE
H1581	¥10,500/本	¥122,000	¥126,000	¥128,000	¥140,000	¥144,000	¥156,000	¥160,000
品番	重量	2.0kg	2.0kg	2.0kg	2.0kg	2.0kg	2.0kg	2.0kg
寸法(mm)	ボール価格	¥20,000/枚	¥21,000/枚	¥21,500/枚	¥24,500/枚	¥25,500/枚	¥28,500/枚	¥29,500/枚
スチール製	品番	MAX4-2124G-MQ74PE	MAX4-2130G-MQ74PE	MAX4-2136G-MQ74PE	MAX4-2142G-MQ74PE	MAX4-2148G-MQ74PE	MAX4-2154G-MQ74PE	MAX4-2160G-MQ74PE
H1886	¥11,500/本	¥126,000	¥130,000	¥132,000	¥144,000	¥148,000	¥160,000	¥164,000
品番	重量	2.3kg	2.3kg	2.3kg	2.3kg	2.3kg	2.3kg	2.3kg
寸法(mm)	ボール価格	¥20,000/枚	¥21,000/枚	¥21,500/枚	¥24,500/枚	¥25,500/枚	¥28,500/枚	¥29,500/枚
スチール製	品番	MAX4-2124G-MQ86PE	MAX4-2130G-MQ86PE	MAX4-2136G-MQ86PE	MAX4-2142G-MQ86PE	MAX4-2148G-MQ86PE	MAX4-2154G-MQ86PE	MAX4-2160G-MQ86PE
H2191	¥13,000/本	¥132,000	¥136,000	¥138,000	¥150,000	¥154,000	¥166,000	¥170,000

ドーリー(台車) DOLLY ◎材質/アルミ ※下記品番はゴム車(4輪自在・対角ストッパー付)仕様でございます。

受注生産

品番	D2124IQ-R100-S	D2130IQ-R100-S	D2136IQ-R100-S	D2142IQ-R100-S	D2148IQ-R130-S	D2154IQ-R130-S	D2160IQ-R130-S
寸法(mm)	W632 × D576	W785 × D576	W937 × D576	W1089 × D576	W1249 × D586	W1401 × D586	W1554 × D586
車輪径	φ100	φ100	φ100	φ100	φ130	φ130	φ130
価格	¥48,000	¥50,000	¥51,500	¥53,500	¥61,000	¥62,500	¥64,000

4段ラック 組み合わせ価格表 COMBINATION PRICE LIST

メトロマックス4シェルフ(グリッドマット仕様)とMXボール(樹脂製)/MQボール(スチール製)の組み合わせ

奥行 620mm シリーズ	シェルフ(棚板) サイズ/間口 W × 奥行 D	グリッドマット仕様 	MAX4-24G series
----------------------	--------------------------	---	------------------------

ボール(柱)	シェルフ(棚板) 品番 寸法(mm)	MAX4-2424G	MAX4-2430G	MAX4-2436G	MAX4-2442G	MAX4-2448G	MAX4-2454G	MAX4-2460G	MX2472G
品番	重量	3.3kg	4.0kg	4.8kg	5.4kg	5.9kg	6.5kg	7.0kg	
寸法(mm)	ボール価格	¥21,000/枚	¥22,000/枚	¥23,000/枚	¥26,500/枚	¥29,500/枚	¥32,000/枚	¥34,500/枚	
樹脂製	品番	MAX4-2424G-MX54P	MAX4-2430G-MX54P	MAX4-2436G-MX54P	MAX4-2442G-MX54P	MAX4-2448G-MX54P	MAX4-2454G-MX54P	MAX4-2460G-MX54P	
H1378	¥10,000/本	¥124,000	¥128,000	¥132,000	¥146,000	¥158,000	¥168,000	¥178,000	
品番	重量	0.8kg	0.8kg	0.8kg	0.8kg	0.8kg	0.8kg	0.8kg	
寸法(mm)	ボール価格	¥20,000/枚	¥21,000/枚	¥21,500/枚	¥24,500/枚	¥25,500/枚	¥28,500/枚	¥29,500/枚	
樹脂製	品番	MAX4-2424G-MX63P	MAX4-2430G-MX63P	MAX4-2436G-MX63P	MAX4-2442G-MX63P	MAX4-2448G-MX63P	MAX4-2454G-MX63P	MAX4-2460G-MX63P	
H1581	¥11,000/本	¥128,000	¥132,000	¥136,000	¥150,000	¥162,000	¥172,000	¥182,000	
品番	重量	0.9kg	0.9kg	0.9kg	0.9kg	0.9kg	0.9kg	0.9kg	
寸法(mm)	ボール価格	¥20,000/枚	¥21,000/枚	¥21,500/枚	¥24,500/枚	¥25,500/枚	¥28,500/枚	¥29,500/枚	
樹脂製	品番	MAX4-2424G-MX74P	MAX4-2430G-MX74P	MAX4-2436G-MX74P	MAX4-2442G-MX74P	MAX4-2448G-MX74P	MAX4-2454G-MX74P	MAX4-2460G-MX74P	
H1886	¥12,000/本	¥132,000	¥136,000	¥140,000	¥154,000	¥166,000	¥176,000	¥186,000	
品番	重量	1.1kg	1.1kg	1.1kg	1.1kg	1.1kg	1.1kg	1.1kg	
寸法(mm)	ボール価格	¥20,000/枚	¥21,000/枚	¥21,500/枚	¥24,500/枚	¥25,500/枚	¥28,500/枚	¥29,500/枚	
樹脂製	品番	MAX4-2424G-MX86P	MAX4-2430G-MX86P	MAX4-2436G-MX86P	MAX4-2442G-MX86P	MAX4-2448G-MX86P	MAX4-2454G-MX86P	MAX4-2460G-MX86P	
H2191	¥13,500/本	¥138,000	¥142,000	¥146,000	¥160,000	¥172,000	¥182,000	¥192,000	
品番	重量	1.5kg	1.5kg	1.5kg	1.5kg	1.5kg	1.5kg	1.5kg	
寸法(mm)	ボール価格	¥20,000/枚	¥21,000/枚	¥21,500/枚	¥24,500/枚	¥25,500/枚	¥28,500/枚	¥29,500/枚	
スチール製	品番	MAX4-2424G-MQ54PE	MAX4-2430G-MQ54PE	MAX4-2436G-MQ54PE	MAX4-2442G-MQ54PE	MAX4-2448G-MQ54PE	MAX4-2454G-MQ54PE	MAX4-2460G-MQ54PE	
H1378	¥10,000/本	¥124,000	¥128,000	¥132,000	¥146,000	¥158,000	¥168,000	¥178,000	
品番	重量	1.7kg	1.7kg	1.7kg	1.7kg	1.7kg	1.7kg	1.7kg	
寸法(mm)	ボール価格	¥20,000/枚	¥21,000/枚	¥21,500/枚	¥24,500/枚	¥25,500/枚	¥28,500/枚	¥29,500/枚	
スチール製	品番	MAX4-2424G-MQ63PE	MAX4-2430G-MQ63PE	MAX4-2436G-MQ63PE	MAX4-2442G-MQ63PE	MAX4-2448G-MQ63PE	MAX4-2454G-MQ63PE	MAX4-2460G-MQ63PE	
H1581	¥10,500/本	¥126,000	¥130,000	¥134,000	¥148,000	¥160,000	¥170,000	¥180,000	
品番	重量	2.0kg	2.0kg	2.0kg	2.0kg	2.0kg	2.0kg	2.0kg	
寸法(mm)	ボール価格	¥20,000/枚	¥21,000/枚	¥21,500/枚	¥24,500/枚	¥25,500/枚	¥28,500/枚	¥29,500/枚	
スチール製	品番	MAX4-2424G-MQ74PE	MAX4-2430G-MQ74PE	MAX4-2436G-MQ74PE	MAX4-2442G-MQ74PE	MAX4-2448G-MQ74PE	MAX4-2454G-MQ74PE	MAX4-2460G-MQ74PE	
H1886	¥11,500/本	¥130,000	¥134,000	¥138,000	¥152,000	¥164,000	¥174,000	¥184,000	
品番	重量	2.3kg	2.3kg	2.3kg	2.3kg	2.3kg	2.3kg	2.3kg	
寸法(mm)	ボール価格	¥20,000/枚	¥21,000/枚	¥21,500/枚	¥24,500/枚	¥25,500/枚	¥28,500/枚	¥29,500/枚	
スチール製	品番	MAX4-2424G-MQ86PE	MAX4-2430G-MQ86PE	MAX4-2436G-MQ86PE	MAX4-2442G-MQ86PE	MAX4-2448G-MQ86PE	MAX4-2454G-MQ86PE	MAX4-2460G-MQ86PE	
H2191	¥13,000/本	¥136,000	¥140,000	¥144,000	¥158,000	¥170,000	¥180,000	¥190,000	

※1 間口1825mmのシェルフをご希望の場合は、メトロマックス4(グリッドマット仕様)の棚板を使用することが可能です。詳しくは、P.143をご参照ください。

ドーリー(台車) DOLLY ◎材質/アルミ ※下記品番はゴム車(4輪自在・対角ストッパー付)仕様でございます。

受注生産

品番	D2424IQ-R100-S	D2430IQ-R100-S	D2436IQ-R100-S	D2442IQ-R100-S	D2448IQ-R130-S	D2454IQ-R130-S	D2460IQ-R130-S
寸法(mm)	W632 × D653	W785 × D653	W937 × D653	W1089 × D653	W1249 × D663	W1401 × D663	W1554 × D663
車輪径	φ100	φ100	φ100	φ100	φ130	φ130	φ130
価格	¥49,000	¥50,500	¥53,500	¥56,000	¥64,000	¥65,500	¥66,500

● □部分は受注生産品でございます。納期につきましてはお問い合わせください。●ドーリーのキャスター部には4輪自在ゴム車(対角ストッパー付き)を標準装備していますが、用途に合わせて車輪の材質・車輪径・ストッパーなしなどの変更も可能です。詳細、価格につきましてはP.138をご参照ください。また、納期についてはお問い合わせください。●ラックを組み立てる際は、必ずシェルフ(棚板)を2枚以上ご使用ください。●転倒には十分に注意してご使用ください。●上記以外のユニットをご希望の場合は、基本となる組み合わせ価格に増減するシェルフ(棚板)の枚数分の価格を加・減算して算出してください。●製品には送料は含まれておりません。

4段ラック 組み合わせ価格表 COMBINATION PRICE LIST

メトロマックス4シェルフ(フラットマット仕様)とMXポール(樹脂製)/MQポール(スチール製)の組み合わせ

奥行 460 mm シリーズ	シェルフ(棚板) サイズ/間口 W × 奥行 D	フラットマット仕様	MAX4-18F series
-----------------------	--------------------------	-----------	------------------------

ポール(柱)	シェルフ(棚板) 品番 寸法(mm)	MAX4-1824F	MAX4-1830F	MAX4-1836F	MAX4-1842F	MAX4-1848F	MAX4-1854F	MAX4-1860F	MX1825F	
品番	重量	3.0kg	3.5kg	4.2kg	4.5kg	5.1kg	5.6kg	6.1kg		
寸法(mm)	ポール価格 シェルフ価格	¥20,000/枚	¥21,000/枚	¥21,500/枚	¥25,000/枚	¥26,000/枚	¥29,500/枚	¥31,500/枚		
樹脂製 MX54P	0.7kg	MAX4-1824F-MX54P	MAX4-1830F-MX54P	MAX4-1836F-MX54P	MAX4-1842F-MX54P	MAX4-1848F-MX54P	MAX4-1854F-MX54P	MAX4-1860F-MX54P	※1 間口1825mmのシェルフをご希望の場合は、メトロマックス4(フラットマット仕様)の棚板を使用することが可能です。詳しくは、P.144をご参照ください。	
	H1378	¥10,000/本	¥120,000	¥124,000	¥126,000	¥140,000	¥144,000	¥158,000		¥166,000
	0.8kg	MAX4-1824F-MX63P	MAX4-1830F-MX63P	MAX4-1836F-MX63P	MAX4-1842F-MX63P	MAX4-1848F-MX63P	MAX4-1854F-MX63P	MAX4-1860F-MX63P		
	H1581	¥11,000/本	¥124,000	¥128,000	¥130,000	¥144,000	¥148,000	¥162,000		¥170,000
	0.9kg	MAX4-1824F-MX74P	MAX4-1830F-MX74P	MAX4-1836F-MX74P	MAX4-1842F-MX74P	MAX4-1848F-MX74P	MAX4-1854F-MX74P	MAX4-1860F-MX74P		
	H1886	¥12,000/本	¥128,000	¥132,000	¥134,000	¥148,000	¥152,000	¥166,000		¥174,000
スチール製 MQ54PE	1.1kg	MAX4-1824F-MX86P	MAX4-1830F-MX86P	MAX4-1836F-MX86P	MAX4-1842F-MX86P	MAX4-1848F-MX86P	MAX4-1854F-MX86P	MAX4-1860F-MX86P		
	H2191	¥13,500/本	¥134,000	¥138,000	¥140,000	¥154,000	¥158,000	¥172,000	¥180,000	
	1.5kg	MAX4-1824F-MQ54PE	MAX4-1830F-MQ54PE	MAX4-1836F-MQ54PE	MAX4-1842F-MQ54PE	MAX4-1848F-MQ54PE	MAX4-1854F-MQ54PE	MAX4-1860F-MQ54PE		
H1378	¥10,000/本	¥120,000	¥124,000	¥126,000	¥140,000	¥144,000	¥158,000	¥166,000		
スチール製 MQ63PE	1.7kg	MAX4-1824F-MQ63PE	MAX4-1830F-MQ63PE	MAX4-1836F-MQ63PE	MAX4-1842F-MQ63PE	MAX4-1848F-MQ63PE	MAX4-1854F-MQ63PE	MAX4-1860F-MQ63PE		
	H1581	¥10,500/本	¥122,000	¥126,000	¥128,000	¥142,000	¥146,000	¥160,000	¥168,000	
	スチール製 MQ74PE	2.0kg	MAX4-1824F-MQ74PE	MAX4-1830F-MQ74PE	MAX4-1836F-MQ74PE	MAX4-1842F-MQ74PE	MAX4-1848F-MQ74PE	MAX4-1854F-MQ74PE	MAX4-1860F-MQ74PE	
H1886		¥11,500/本	¥126,000	¥130,000	¥132,000	¥146,000	¥150,000	¥164,000	¥172,000	
スチール製 MQ86PE		2.3kg	MAX4-1824F-MQ86PE	MAX4-1830F-MQ86PE	MAX4-1836F-MQ86PE	MAX4-1842F-MQ86PE	MAX4-1848F-MQ86PE	MAX4-1854F-MQ86PE	MAX4-1860F-MQ86PE	
	H2191	¥13,000/本	¥132,000	¥136,000	¥138,000	¥152,000	¥156,000	¥170,000	¥178,000	

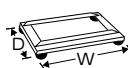
	品番	D1824IQ-R100-S	D1830IQ-R100-S	D1836IQ-R100-S	D1842IQ-R100-S	D1848IQ-R130-S	D1854IQ-R130-S	D1860IQ-R130-S
	寸法(mm)	W632 × D500	W785 × D500	W937 × D500	W1089 × D500	W1249 × D510	W1401 × D510	W1554 × D510
	車輪径	φ100	φ100	φ100	φ100	φ130	φ130	φ130
	価格	¥47,000	¥49,000	¥50,500	¥52,500	¥60,000	¥61,000	¥62,000
	※下記品番はゴム車(4輪自在・対角ストッパー付)仕様でございます。 (ゴム車以外はφ125) (ゴム車以外はφ125) (ゴム車以外はφ125)							

4段ラック 組み合わせ価格表 COMBINATION PRICE LIST

メトロマックス4シェルフ(フラットマット仕様)とMXポール(樹脂製)/MQポール(スチール製)の組み合わせ

奥行 530 mm シリーズ	シェルフ(棚板) サイズ/間口 W × 奥行 D	フラットマット仕様	MAX4-21F series
-----------------------	--------------------------	-----------	------------------------

ポール(柱)	シェルフ(棚板) 品番 寸法(mm)	MAX4-2124F	MAX4-2130F	MAX4-2136F	MAX4-2142F	MAX4-2148F	MAX4-2154F	MAX4-2160F	
品番	重量	3.2kg	3.8kg	4.6kg	5.0kg	5.7kg	6.2kg	6.8kg	
寸法(mm)	ポール価格 シェルフ価格	¥23,000/枚	¥23,500/枚	¥25,000/枚	¥28,500/枚	¥29,500/枚	¥33,500/枚	¥35,000/枚	
樹脂製 MX54P	0.7kg	MAX4-2124F-MX54P	MAX4-2130F-MX54P	MAX4-2136F-MX54P	MAX4-2142F-MX54P	MAX4-2148F-MX54P	MAX4-2154F-MX54P	MAX4-2160F-MX54P	
	H1378	¥10,000/本	¥132,000	¥134,000	¥140,000	¥154,000	¥158,000	¥174,000	¥180,000
	0.8kg	MAX4-2124F-MX63P	MAX4-2130F-MX63P	MAX4-2136F-MX63P	MAX4-2142F-MX63P	MAX4-2148F-MX63P	MAX4-2154F-MX63P	MAX4-2160F-MX63P	
	H1581	¥11,000/本	¥136,000	¥138,000	¥144,000	¥158,000	¥162,000	¥178,000	¥184,000
	0.9kg	MAX4-2124F-MX74P	MAX4-2130F-MX74P	MAX4-2136F-MX74P	MAX4-2142F-MX74P	MAX4-2148F-MX74P	MAX4-2154F-MX74P	MAX4-2160F-MX74P	
	H1886	¥12,000/本	¥140,000	¥142,000	¥148,000	¥162,000	¥166,000	¥182,000	¥188,000
スチール製 MQ54PE	1.1kg	MAX4-2124F-MX86P	MAX4-2130F-MX86P	MAX4-2136F-MX86P	MAX4-2142F-MX86P	MAX4-2148F-MX86P	MAX4-2154F-MX86P	MAX4-2160F-MX86P	
	H2191	¥13,500/本	¥146,000	¥148,000	¥154,000	¥168,000	¥172,000	¥188,000	¥194,000
	1.5kg	MAX4-2124F-MQ54PE	MAX4-2130F-MQ54PE	MAX4-2136F-MQ54PE	MAX4-2142F-MQ54PE	MAX4-2148F-MQ54PE	MAX4-2154F-MQ54PE	MAX4-2160F-MQ54PE	
H1378	¥10,000/本	¥132,000	¥134,000	¥140,000	¥154,000	¥158,000	¥174,000	¥180,000	
スチール製 MQ63PE	1.7kg	MAX4-2124F-MQ63PE	MAX4-2130F-MQ63PE	MAX4-2136F-MQ63PE	MAX4-2142F-MQ63PE	MAX4-2148F-MQ63PE	MAX4-2154F-MQ63PE	MAX4-2160F-MQ63PE	
	H1581	¥10,500/本	¥134,000	¥136,000	¥142,000	¥156,000	¥160,000	¥176,000	¥182,000
	スチール製 MQ74PE	2.0kg	MAX4-2124F-MQ74PE	MAX4-2130F-MQ74PE	MAX4-2136F-MQ74PE	MAX4-2142F-MQ74PE	MAX4-2148F-MQ74PE	MAX4-2154F-MQ74PE	MAX4-2160F-MQ74PE
H1886		¥11,500/本	¥138,000	¥140,000	¥146,000	¥160,000	¥164,000	¥180,000	¥186,000
スチール製 MQ86PE		2.3kg	MAX4-2124F-MQ86PE	MAX4-2130F-MQ86PE	MAX4-2136F-MQ86PE	MAX4-2142F-MQ86PE	MAX4-2148F-MQ86PE	MAX4-2154F-MQ86PE	MAX4-2160F-MQ86PE
	H2191	¥13,000/本	¥144,000	¥146,000	¥152,000	¥166,000	¥170,000	¥186,000	¥192,000

	品番	D2124IQ-R100-S	D2130IQ-R100-S	D2136IQ-R100-S	D2142IQ-R100-S	D2148IQ-R130-S	D2154IQ-R130-S	D2160IQ-R130-S
	寸法(mm)	W632 × D576	W785 × D576	W937 × D576	W1089 × D576	W1249 × D586	W1401 × D586	W1554 × D586
	車輪径	φ100	φ100	φ100	φ100	φ130	φ130	φ130
	価格	¥48,000	¥50,000	¥51,500	¥53,500	¥61,000	¥62,500	¥64,000
	※下記品番はゴム車(4輪自在・対角ストッパー付)仕様でございます。 (ゴム車以外はφ125) (ゴム車以外はφ125) (ゴム車以外はφ125)							

● □部分は受注生産品でございます。納期につきましてはお問い合わせください。 ● ドーリーのキャスター部には4輪自在ゴム車(対角ストッパー付き)を標準装備していますが、用途に合わせて車輪の材質・車輪径・ストッパーなしなどの変更も可能です。詳細、価格につきましてはP.138をご参照ください。また、納期についてはお問い合わせください。 ● ラックを組み立てる際は、必ずシェルフ(棚板)を2枚以上ご使用ください。 ● 転倒には十分に注意してご使用ください。 ● 上記以外のユニットをご希望の場合は、基本となる組み合わせ価格に増減するシェルフ(棚板)の枚数分の価格を加・減算して算出してください。 ● 製品には送料は含まれておりません。

4段ラック 組み合わせ価格表 COMBINATION PRICE LIST

メトロマックス4シェルフ(フラットマット仕様)とMXポール(樹脂製)/MQポール(スチール製)の組み合わせ

奥行 620mm シリーズ	シェルフ(棚板) サイズ/間口W × 奥行 D	フラットマット仕様	MAX4-24F series
----------------------	-------------------------	-----------	------------------------

ボール(柱)	シェルフ(棚板) 品番 寸法(mm)	MAX4-2424F	MAX4-2430F	MAX4-2436F	MAX4-2442F	MAX4-2448F	MAX4-2454F	MAX4-2460F	MX2472F
品番	重量	3.5kg	4.2kg	5.0kg	5.6kg	6.3kg	7.0kg	7.7kg	
寸法(mm)	ボール価格	¥23,500/枚	¥24,500/枚	¥26,500/枚	¥29,000/枚	¥30,000/枚	¥35,000/枚	¥36,500/枚	
樹脂製	MX54P	MAX4-2424F-MX54P	MAX4-2430F-MX54P	MAX4-2436F-MX54P	MAX4-2442F-MX54P	MAX4-2448F-MX54P	MAX4-2454F-MX54P	MAX4-2460F-MX54P	
	H1378	¥10,000/本	¥134,000	¥138,000	¥146,000	¥156,000	¥160,000	¥180,000	¥186,000
	MX63P	MAX4-2424F-MX63P	MAX4-2430F-MX63P	MAX4-2436F-MX63P	MAX4-2442F-MX63P	MAX4-2448F-MX63P	MAX4-2454F-MX63P	MAX4-2460F-MX63P	
	H1581	¥11,000/本	¥138,000	¥142,000	¥150,000	¥160,000	¥164,000	¥184,000	¥190,000
	MX74P	MAX4-2424F-MX74P	MAX4-2430F-MX74P	MAX4-2436F-MX74P	MAX4-2442F-MX74P	MAX4-2448F-MX74P	MAX4-2454F-MX74P	MAX4-2460F-MX74P	
H1886	¥12,000/本	¥142,000	¥146,000	¥154,000	¥164,000	¥168,000	¥188,000	¥194,000	
MX86P	MAX4-2424F-MX86P	MAX4-2430F-MX86P	MAX4-2436F-MX86P	MAX4-2442F-MX86P	MAX4-2448F-MX86P	MAX4-2454F-MX86P	MAX4-2460F-MX86P		
H2191	¥13,500/本	¥148,000	¥152,000	¥160,000	¥170,000	¥174,000	¥194,000	¥200,000	
スチール製	MQ54PE	MAX4-2424F-MQ54PE	MAX4-2430F-MQ54PE	MAX4-2436F-MQ54PE	MAX4-2442F-MQ54PE	MAX4-2448F-MQ54PE	MAX4-2454F-MQ54PE	MAX4-2460F-MQ54PE	
	H1378	¥10,000/本	¥134,000	¥138,000	¥146,000	¥156,000	¥160,000	¥180,000	¥186,000
	MQ63PE	MAX4-2424F-MQ63PE	MAX4-2430F-MQ63PE	MAX4-2436F-MQ63PE	MAX4-2442F-MQ63PE	MAX4-2448F-MQ63PE	MAX4-2454F-MQ63PE	MAX4-2460F-MQ63PE	
	H1581	¥10,500/本	¥136,000	¥140,000	¥148,000	¥158,000	¥162,000	¥182,000	¥188,000
	MQ74PE	MAX4-2424F-MQ74PE	MAX4-2430F-MQ74PE	MAX4-2436F-MQ74PE	MAX4-2442F-MQ74PE	MAX4-2448F-MQ74PE	MAX4-2454F-MQ74PE	MAX4-2460F-MQ74PE	
H1886	¥11,500/本	¥140,000	¥144,000	¥152,000	¥162,000	¥166,000	¥186,000	¥192,000	
MQ86PE	MAX4-2424F-MQ86PE	MAX4-2430F-MQ86PE	MAX4-2436F-MQ86PE	MAX4-2442F-MQ86PE	MAX4-2448F-MQ86PE	MAX4-2454F-MQ86PE	MAX4-2460F-MQ86PE		
H2191	¥13,000/本	¥146,000	¥150,000	¥158,000	¥168,000	¥172,000	¥192,000	¥198,000	

※1 間口1825mmのシェルフをご希望の場合は、メトロマックスi(フラットマット仕様)の棚板を使用することが可能です。詳しくは、P.144をご参照ください。

ドリー(台車) DOLLY ◎材質/アルミ ※下記品番はゴム車(4輪自在・対角ストッパー付)仕様でございます。

受注生産

品番	D2424IQ-R100-S	D2430IQ-R100-S	D2436IQ-R100-S	D2442IQ-R100-S	D2448IQ-R130-S	D2454IQ-R130-S	D2460IQ-R130-S
寸法(mm)	W632 × D653	W785 × D653	W937 × D653	W1089 × D653	W1249 × D663	W1401 × D663	W1554 × D663
車輪径	φ100	φ100	φ100	φ100	φ130	φ130	φ130
価格	¥49,000	¥50,500	¥53,500	¥56,000	¥64,000	¥65,500	¥66,500

(ゴム車以外はφ125) (ゴム車以外はφ125) (ゴム車以外はφ125)



● □部分は受注生産品でございます。納期につきましてはお問い合わせください。●ドリーのキャスター部には4輪自在ゴム車(対角ストッパー付き)を標準装備していますが、用途に合わせて車輪の材質・車輪径・ストッパーなしなどの変更も可能です。詳細、価格につきましてはP.138をご参照ください。また、納期についてはお問い合わせください。●ラックを組み立てる際は、必ずシェルフ(棚板)を2枚以上ご使用ください。●転倒には十分に注意してご使用ください。●上記以外のユニットをご希望の場合は、基本となる組み合わせ価格に増減するシェルフ(棚板)の枚数分の価格を加・減算して算出してください。●製品には送料は含まれておりません。

SHELF

メトロマックス4・オプションパーツ

METRO MAX 4 OPTIONAL PARTS

メトロマックス4の収納を機能的にサポートするオプションパーツ。

優れた抗菌性能を持つオール樹脂製シェルフ
メトロマックス4の用途や目的、収納効率に合わせて
システムアップを可能にする多彩なオプションパーツをご用意いたしました。

テーパー

柱・足回りパーツ

棚板を25.4mmピッチでポールに固定するためのパーツです。



品番	材質	入数	価格
MAX4-9985	ナイロン樹脂	1段分4個	¥2,500

●棚板1枚につき必要なテーパー4個が付属しておりますが、紛失した場合などにご利用ください。

三角フットプレート

柱・足回りパーツ

床にボルトで固定して棚の安定性をアップすることができます。

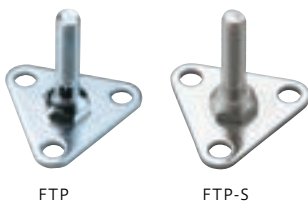

FTP

FTP-S



FTP



品番	材質	入数	価格
FTP	ユニクロ仕上げ	0個	¥750
FTP-S	SUS5000 (00-0) ステンレス	0個	¥1,500

●アジャストボルトのキャップをはずし、ねじ込んでください。
●取り付け用ボルトは付属していません。ボルトの孔の径φ0.0mmです。
●ポストクランプとの併用はできません。

ディバイダー

間仕切り用パーツ

物品の区分け、整理保管に便利なブックエンドタイプの間仕切りです。



MAX4-D18-8



品番	高さ (mm)	材質	価格
MAX4-D18-8	奥行460mm用	203	¥5,500
MAX4-D24-8	奥行620mm用	203	¥6,000

●表内の寸法は呼び寸法です。

ラベルホルダー

収納・保管用パーツ

収納物の仕分け、管理に便利な大型サインプレートです。



品番	外寸 (W×Hmm)	材質	入数	価格
MAX4-9989PX	101×35	複合ABS樹脂	1個	¥1,500

●中の紙は付属していません。
●紙の有効サイズはW100×H31mmです。

●メトロ社の商品は、米国に於いて生産されております。カラーや仕様の変更、または一部商品の生産中止を予告なく行う場合があります。詳しくは、お問い合わせください。
●製品には送料は含まれておりません。

特注サイズ・特別仕様をご希望される場合は、お問い合わせください。

表示価格は希望小売価格(消費税別)となります。 **ERECTA**

メトロマックス4・オプションパーツ

METRO

ドーリー(台車)

柱・足回りパーツ

受注生産

各コーナーに弾力性のあるL型バンパーを施した専用ドーリーです。
総重量300kgまでの重量物や複雑な移動・搬送に最適です。
車輪材質や車輪径など、あらゆる使用条件に最適なバリエーションを取り揃えて
おります。目的や用途に応じてお選びください。

◎材質/本体:アルミ押出材、バンパー:ポリウレタン

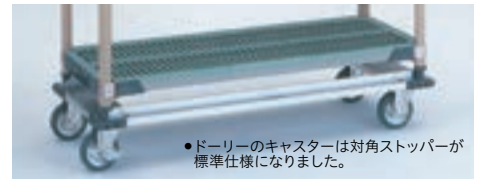

●ドーリーのキャスターは対角ストッパーが標準仕様になりました。

下記の価格はキャスターが4輪自在(対角ストッパー付き)となっております。キャスターをストッパーなし・固定に変更することが可能です。車輪の材質についてはP.43をご参照ください。

奥行/品番/開口	車輪材質 車輪径	ゴム車(4輪自在・対角ストッパー付き)			ウレタン車(4輪自在・対角ストッパー付き)		ナイロン車(4輪自在・対角ストッパー付き)		フェノール車(4輪自在・対角ストッパー付き)(耐寒耐熱グリス入り)	
		φ100mm	φ130mm	φ150mm	φ100mm	φ125mm	φ100mm	φ125mm	φ100mm	φ125mm
奥行 460mm用	D1824IQ 開口610mm用	¥47,000	¥53,000	¥57,000	¥61,000	¥72,000	¥56,000	¥63,500	¥69,000	¥88,500
	D1830IQ 開口760mm用	¥49,000	¥54,500	¥59,000	¥63,000	¥74,000	¥58,000	¥65,500	¥71,000	¥90,000
	D1836IQ 開口910mm用	¥50,500	¥56,500	¥60,500	¥64,500	¥76,000	¥59,500	¥67,000	¥72,500	¥92,000
	D1842IQ 開口1060mm用	¥52,500	¥58,000	¥62,500	¥66,500	¥77,500	¥61,500	¥69,000	¥74,500	¥93,500
	D1848IQ 開口1220mm用	¥54,500	¥60,000	¥64,500	¥68,500	¥79,500	¥63,500	¥71,000	¥76,500	¥96,000
	D1854IQ 開口1370mm用	¥55,500	¥61,000	¥65,000	¥69,500	¥80,500	¥64,500	¥72,000	¥77,500	¥96,500
	D1860IQ 開口1520mm用	¥56,500	¥62,000	¥66,500	¥70,500	¥81,500	¥65,000	¥73,000	¥78,500	¥97,500
	D1872IQ 開口1830mm用	¥59,000	¥64,500	¥69,000	¥73,000	¥84,000	¥68,000	¥75,500	¥81,000	¥100,500
奥行 620mm用	D2424IQ 開口610mm用	¥49,000	¥54,500	¥58,500	¥62,500	¥74,000	¥57,500	¥65,000	¥71,000	¥90,000
	D2430IQ 開口760mm用	¥50,500	¥56,500	¥60,500	¥64,500	¥76,000	¥59,500	¥67,000	¥72,500	¥92,000
	D2436IQ 開口910mm用	¥53,500	¥59,000	¥63,000	¥67,000	¥78,500	¥62,000	¥69,500	¥75,000	¥94,500
	D2442IQ 開口1060mm用	¥56,000	¥62,000	¥66,000	¥70,000	¥81,000	¥65,000	¥72,500	¥78,000	¥97,500
	D2448IQ 開口1220mm用	¥58,500	¥64,000	¥68,500	¥72,500	¥83,500	¥67,500	¥75,000	¥80,500	¥100,000
	D2454IQ 開口1370mm用	¥60,000	¥65,500	¥69,500	¥73,500	¥85,000	¥68,500	¥76,500	¥82,000	¥101,000
	D2460IQ 開口1520mm用	¥61,000	¥66,500	¥71,000	¥75,000	¥86,000	¥70,000	¥77,500	¥83,000	¥102,500
	D2472IQ 開口1830mm用	¥64,000	¥69,500	¥74,000	¥78,000	¥89,000	¥73,000	¥80,500	¥86,000	¥105,000

ドーリー専用キャスター(単価)

自在キャスター	¥4,500	¥6,000	¥7,000	¥8,000	¥10,500	¥6,500	¥8,500	¥10,000	¥14,500
固定キャスター	¥4,500	¥6,000	¥7,000	¥8,000	¥10,500	¥6,500	¥8,500	¥10,000	¥14,500
ストッパー付きキャスター	¥5,000	¥6,500	¥7,500	¥8,500	¥11,500	¥7,500	¥9,000	¥10,500	¥15,500

●固定輪に変更の場合、キャスターをストッパー付きにすることはできません。 ●ストッパーなしに変更の場合、「ドーリー専用キャスター(単価)」欄に記載の差額金額を減算してください。
●ご注文・お見積もりの際はキャスターの材質・車輪径、ストッパーなしや固定への変更の有無をご指定ください。 ●ウレタン車、ナイロン車、フェノール車のφ150mmおよび導電性ゴム車も
用意しております。詳しくはお問い合わせください。 ●フェノール車以外もすべて、耐寒耐熱グリス入り仕様にするができます。価格はお問い合わせください。 ●表内の寸法は呼び寸法
です。ドーリーは受注生産品のため、納期をご確認ください。 ●転倒には十分に注意してご使用ください。

ファスナー式ナイロンカバー

収納搬送用カバー

受注生産

○ ●
ホワイト ブルー

奥行/シェルフ品番/開口	仕様 ボール品番	片面ファスナー式				両面ファスナー式			
		MX54P	MX63P	MX74P	MX86P	MX54P	MX63P	MX74P	MX86P
奥行 460mm用	MX1836F・G 910mm	¥35,000	¥39,000	¥45,000	¥47,500	¥36,000	¥42,000	¥47,500	¥57,000
	MX1848F・G 1220mm	¥37,000	¥42,000	¥48,500	¥51,500	¥39,000	¥44,500	¥51,000	¥61,000
	MX1860F・G 1520mm	¥42,000	¥45,000	¥53,000	¥55,000	¥46,000	¥53,000	¥60,000	¥68,000
奥行 620mm用	MX2436F・G 910mm	¥42,500	¥47,500	¥54,000	¥56,500	¥42,000	¥48,500	¥55,000	¥65,000
	MX2448F・G 1220mm	¥47,000	¥54,500	¥60,000	¥63,500	¥48,000	¥55,000	¥63,000	¥72,000
	MX2460F・G 1520mm	¥49,500	¥55,000	¥62,500	¥66,500	¥49,500	¥62,500	¥66,000	¥77,000

◎カラー/ホワイト、ブルー

●表内の寸法は呼び寸法です。 ●受注生産品のため、納期をご確認ください。 ●防炎仕様の製作も可能です。詳しくはお問い合わせください。

●□部分は受注生産品でございます。納期につきましてはお問い合わせください。 ●製品には送料は含まれておりません。

メトロマックス4・オプションパーツ



SUS 304

連結パーツ

連結金具

MAX4-9995 1組 (S型フック)



● 平行連結 (棚の奥行きと奥行き)

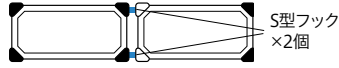

S型フックをシェルフのコーナーに引っ掛けて使用します。
● 1段につきS型フックが2個必要です。

● L型連結

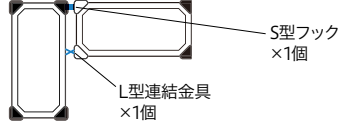

S型フックキットを使用して連結します。
● 1段につきS型フック1個、L型連結金具1個が必要です。

MAX4-9996 1組 (S型フックキット)



品番	材質	入数	価格
MAX4-9995 (S型フック)	SUS304 (18-8) ステンレス	1組	¥1,500
MAX4-9996 (S型フックキット)	SUS304 (18-8) ステンレス / 複合ABS樹脂	1組	¥3,000

● コーナーアダプターは、ボールを通さないコーナーに取り付けてください。

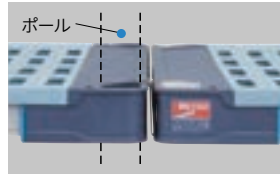

S型フック取り付け例



L型連結金具取り付け例

パストクランプ

転倒・落下防止用パーツ

SUS 304

隣り合う棚のボールとボールを連結し、棚の横揺れを防止します。



品番	材質	入数	価格
9994X	SUS304 (18-8) ステンレス	1個	¥4,000

● ピスが付属しています。
● 三角フットプレートは併用できません。

メッシュパネル

転倒・落下防止用パーツ

棚の上段から下段まで覆う落下防止用カバー。

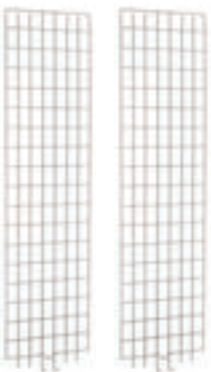

メッシュパネル

● メッシュパネル付属品



メトロマックスQ 固定用クリップ×8個



メトロマックス4 固定用クリップ×8個



メトロマックスQ 最下段固定用クリップ×1個



メトロマックスi 固定用クリップ×8個



メッシュパネル使用例

品番	外寸 (W×Dmm)	入数	価格
MEP35E	315×1300	1枚	¥19,000
MEP36E	315×1505	1枚	¥20,000
MEP37E	315×1810	1枚	¥20,000
MEP55E	467×1300	1枚	¥20,000
MEP56E	467×1505	1枚	¥21,500
MEP57E	467×1810	1枚	¥22,000

◎材質 / スチールワイヤー、エポキシコーティング仕上げ
● 高さ1370mmはMQ54PEとMX54Pに、高さ1600mmはMQ63PEとMX63Pに、高さ1880mmはMQ74PEとMX74Pに各々適応します。
● メッシュパネル1枚につきメトロマックスQ、i、4の固定用クリップがすべて付属しています。
● 表内の寸法は呼び寸法です。

メッシュパネル / 間口・奥行適応枚数表

シェルフ ボール	間口							奥行			
	610mm用	760mm用	910mm用	1060mm用	1220mm用	1370mm用	1520mm用	1830mm用	460mm用	530mm用	620mm用
高さ 1370mm用	MEP55E×1	MEP35E×2	MEP35E×1 MEP55E×1	MEP55E×2	MEP35E×2 MEP55E×1	MEP35E×1 MEP55E×2	MEP55E×3	MEP35E×1 MEP55E×3	MEP35E×1	MEP55E×1	MEP55E×1
高さ 1600mm用	MEP56E×1	MEP36E×2	MEP36E×1 MEP56E×1	MEP56E×2	MEP36E×2 MEP56E×1	MEP36E×1 MEP56E×2	MEP56E×3	MEP36E×1 MEP56E×3	MEP36E×1	MEP56E×1	MEP56E×1
高さ 1880mm用	MEP57E×1	MEP37E×2	MEP37E×1 MEP57E×1	MEP57E×2	MEP37E×2 MEP57E×1	MEP37E×1 MEP57E×2	MEP57E×3	MEP37E×1 MEP57E×3	MEP37E×1	MEP57E×1	MEP57E×1

● 表内の寸法は呼び寸法です。

● メトロ社の商品は、米国に於いて生産されております。カラーや仕様の変更、または一部商品の生産中止を予告なく行う場合があります。詳しくは、お問い合わせください。
● 製品には送料は含まれておりません。

メトロマックス4・オプションパーツ

レッジ **NEW**

転倒・落下防止用パーツ

棚の背面または側面に差し込み、物品の落下を防止するワイヤータイプのレッジです。収納物の大きさに合わせて何段でも積み重ねて使用できます。

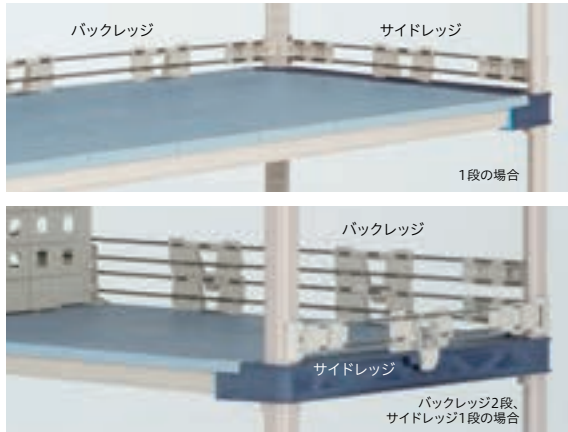
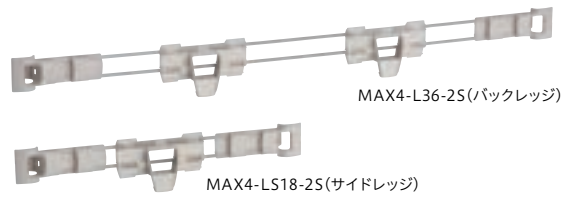

バックレッジ(有効高さ51mm)

受注取寄品

品番	間口	材質	価格
MAX4-L24-2S NEW	間口610mm用	複合ABS樹脂、SUS304(18-8)ステンレス	¥5,500
MAX4-L30-2S NEW	間口760mm用	複合ABS樹脂、SUS304(18-8)ステンレス	¥6,000
MAX4-L36-2S	間口910mm用	複合ABS樹脂、SUS304(18-8)ステンレス	¥6,500
MAX4-L42-2S NEW	間口1060mm用	複合ABS樹脂、SUS304(18-8)ステンレス	¥7,500
MAX4-L48-2S	間口1220mm用	複合ABS樹脂、SUS304(18-8)ステンレス	¥7,500
MAX4-L54-2S NEW	間口1370mm用	複合ABS樹脂、SUS304(18-8)ステンレス	¥8,500
MAX4-L60-2S	間口1520mm用	複合ABS樹脂、SUS304(18-8)ステンレス	¥9,000

サイドレッジ(有効高さ51mm)

受注取寄品

品番	奥行	材質	価格
MAX4-LS18-2S NEW	奥行460mm用	複合ABS樹脂、SUS304(18-8)ステンレス	¥4,500
MAX4-LS21-2S NEW	奥行540mm用	複合ABS樹脂、SUS304(18-8)ステンレス	¥5,000
MAX4-LS24-2S	奥行620mm用	複合ABS樹脂、SUS304(18-8)ステンレス	¥5,500

●表内の寸法は呼び寸法です。

シェル
樹脂製スーパー
エレクタープロメトロ
マックスQメトロ
マックス4メトロ
マックスiポリマーレッジ **NEW**

転倒・落下防止用パーツ

受注
取寄

棚の背面または側面に差し込むフラットタイプのレッジです。収納物の大きさに合わせて何段でも積み重ねて使用できます。

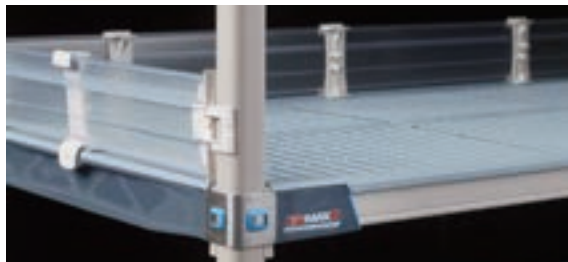

※写真はメトロマックスiに取り付けた場合。棚板に取り付けるパーツの形状が異なります。

ポリマーバックレッジ(有効高さ102mm)

品番	間口	材質	価格
MAX4-L24-4P NEW	間口610mm用	レッジ:PVC、取り付けパーツ:ABS樹脂	¥8,500
MAX4-L36-4P NEW	間口910mm用	レッジ:PVC、取り付けパーツ:ABS樹脂	¥11,000
MAX4-L48-4P NEW	間口1220mm用	レッジ:PVC、取り付けパーツ:ABS樹脂	¥13,000
MAX4-L60-4P NEW	間口1520mm用	レッジ:PVC、取り付けパーツ:ABS樹脂	¥14,500

ポリマーサイドレッジ(有効高さ102mm)

品番	奥行	材質	価格
MAX4-LS18-4P NEW	奥行460mm用	レッジ:PVC、取り付けパーツ:ABS樹脂	¥8,500
MAX4-LS24-4P NEW	奥行620mm用	レッジ:PVC、取り付けパーツ:ABS樹脂	¥9,000

●表内の寸法は呼び寸法です。

3方枠 **NEW**

補強用パーツ

受注
取寄

奥行620mmシリーズの棚の足元にスペースが必要なときに、棚板に代えて補強用ベースフレームとして使用します。



品番	外寸(W×Dmm)	材質	価格
M3TF2424E	610×610	スチール、エポキシコーティング仕上げ	¥23,000
M3TF2430E	760×610	スチール、エポキシコーティング仕上げ	¥25,500
M3TF2436E	914×610	スチール、エポキシコーティング仕上げ	¥28,500
M3TF2448E	1220×610	スチール、エポキシコーティング仕上げ	¥29,500
M3TF2460E	1524×610	スチール、エポキシコーティング仕上げ	¥32,500

●メトロマックスシリーズオプションパーツ用アダプター4組(8個)付き。
●表内の寸法は呼び寸法です。

- 部分は受注取寄品でございます。納期につきましてはお問い合わせください。
- メトロ社の商品は、米国に於いて生産されております。カラーや仕様の変更、または一部商品の生産中止を予告なく行う場合があります。詳しくは、お問い合わせください。
- 製品には送料は含まれておりません。

メトロマックス4・オプションパーツ



より衛生的で効率的な乾燥とドライシステムへの対応と両立が可能なメトロマックス「ドライングラック」

ドライングラック **NEW**

ドライングラック用パーツ

器具や容器、トレイの収納に便利なメトロマックス4専用間仕切りパーツです。

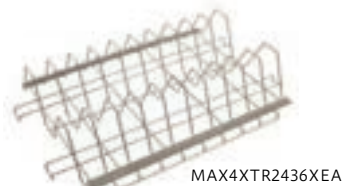
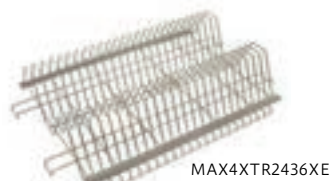
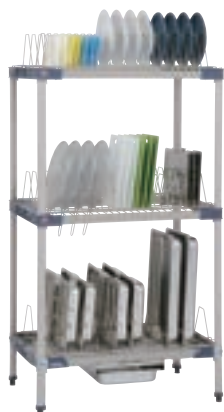

品番	仕切間隔(mm)	収納枚数	高さ(mm)	価格	
MAX4XTR2436XE	2436用	28	24	150	¥20,500
MAX4XTR2448XE	2448用	28	34	150	¥24,500
MAX4XTR2436XEA	2436用	76	10	150	¥20,500
MAX4XTR2448XEA	2448用	76	14	150	¥24,500

◎材質/スチールワイヤー、エポキシコーティング仕上げ
●フレーム、トレイは付属されておりません。必ずメトロマックス4の専用フレームをご使用ください。

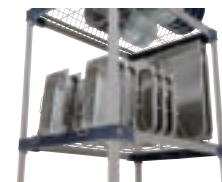

ドロップインラック **NEW**

ドライングラック用パーツ

大型の器具や容器の収納に便利なメトロマックス4専用間仕切りパーツです。

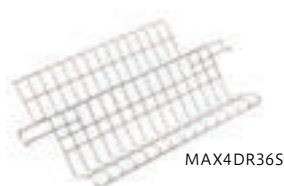

品番	高さ(mm)	価格
MAX4DR36S	2436用 133	¥55,500
MAX4DR48S	2448用 133	¥67,500

◎材質/SUS304(18-8)ステンレス
●フレーム、器具、容器は付属されておりません。
必ずメトロマックス4の専用フレームをご使用ください。

ドライングラック用フレーム **NEW**

ドライングラック用パーツ

ドライングラック、ドロップインラック用の優れた耐荷重と抗菌性能を持つメトロマックス4専用フレーム。



品番	外寸(W×Dmm)	材質	価格
MAX4FR2436	2436用 910×620	ポリプロピレン(ガラスファイバー入り)、マイクロバン抗菌加工	¥21,000
MAX4FR2448	2448用 1215×620	ポリプロピレン(ガラスファイバー入り)、マイクロバン抗菌加工	¥25,000

●ドライングラックの専用フレームなので、フラットマット、グリッドマットは付いておりません。
●フレームの基本仕様は、メトロマックス4 P.132 をご覧ください。

ドリフトレイ **NEW**

ドライングラック用パーツ

ドライングラックから落ちる水滴を収集。床が濡れるのを防ぎ、厨房内の転倒リスクを防止。



品番	材質	価格
MXDRIP 2436・2448共通	高密度ポリエチレン樹脂、アルミ	¥61,000

●フレームやホテルパンは、付属されておりません。
●ホテルパンは、ガストロノームパン 1/1サイズ対応。
●フレームは、メトロマックスiの専用フレームをご使用ください。

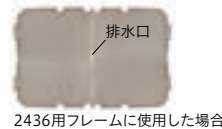

ドリフトレイ用フレーム **NEW**

ドライングラック用パーツ

ドリフトレイ用の優れた耐荷重と抗菌性能を持つメトロマックスi専用フレーム。



品番	外寸(W×Dmm)	材質	価格
MXFR2436	2436用 910×620	ポリプロピレン(ガラスファイバー入り)、マイクロバン抗菌加工	¥30,500
MXFR2448	2448用 1215×620	ポリプロピレン(ガラスファイバー入り)、マイクロバン抗菌加工	¥32,500

●ドリフトレイ用のフレームなので、フラットマット、グリッドマットは付いておりません。
●フレームの基本仕様は、メトロマックスi P.142 をご覧ください。

●メトロ社の商品は、米国に於いて生産されております。カラーや仕様の変更、または一部商品の生産中止を予告なく行う場合があります。詳しくは、お問い合わせください。
●製品には送料は含まれておりません。

METRO

MAX i **METRO**

樹脂製にもかかわらず、抜群の強度。

クリーンな環境に最適なオール抗菌樹脂シェルフ。

抗菌仕様のマットは、フラットタイプとグリッドタイプの2種類。

マット部そのものに抗菌材を含有しているため、効力は半永久的に持続します。

ポールも樹脂製のため、優れた耐熱・耐寒・耐薬品性を発揮します。

フラットマット
仕様グリッドマット
仕様

互換性

- メトロマックス4
- メトロマックスQ

同一サイズのユニット内で、上記の棚板との併用が可能です。

MICROBAN 米国マイクロバン社は、ポリマー、繊維などの製造過程で抗菌材を含有し、耐久性の高い安全で衛生的な抗菌・抗カビ仕様加工する独自の技術により、信頼を集めています。

- 棚板マット部はマイクロバン抗菌加工ポリプロピレン製、フレームとポールはグラスファイバー入り抗菌加工ポリプロピレン製で優れた抗菌効果を発揮。クリーンな環境での用途に最適。
- 棚板はフラットとグリッドマットの2タイプ。グリッドマットは分割可能です。
- 29~52°Cでの連続使用、93°Cの熱湯洗浄(3~5分)に耐える、優れた耐熱・耐寒性能。
- 棚1段あたり363kgの耐荷重。^{※1}
- 樹脂製の棚板と柱は、優れた耐錆・耐薬品性を発揮。

メトロマックスi 4段ラック
外寸：W1215×D465×H1581mm

ポールキャップ

- 高密度ポリエチレン製、マイクロバン抗菌加工

ポール

- MXポール(樹脂製)

樹脂製とは思えない堅牢性によって、全体を支えます。ポリプロピレン製(グラスファイバー入り)、マイクロバン抗菌加工

固定方式

- テーパー固定方式(ナイロン樹脂)

ポールに取り付けたテーパーで棚板を固定する、テーパー固定方式。組み立てが簡単なうえ、確実な結合が可能。

棚板高さ調整

- 25.4mm ピッチ

25.4mmピッチの溝ごとに棚板の高さ調整可能。収納物の変更、棚板の増減も自在です。

棚板

- マット部：ポリプロピレン、マイクロバン抗菌加工
- フレーム部：ポリプロピレン(グラスファイバー入り)、マイクロバン抗菌加工

フラットマット仕様は1枚、グリッドマット仕様は1枚を3分割(間口910mmは2分割)。

耐荷重^{※1}

- 363kg / 棚1段

棚1段(間口1220mm)あたり363kgの耐荷重(分散荷重)
間口1520mm以上の棚1段あたりの耐荷重は、お問い合わせください。

ポール脚部

ラックを水平に微調整可能なアジャストボルト付き。ポール脚部をドロー(台車)に交換すれば搬送カートとして使用可能です。

オプションパーツ OPTIONAL PARTS 多彩なオプションパーツにより、機能性をさらに高めます。 P.145



バックレッジ/サイドレッジ P.148



ディバイダー P.145

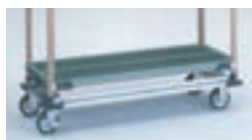

ドロー(台車) P.146

●メトロ社の商品は、米国に於いて生産されております。カラーや仕様の変更、または一部商品の生産中止を予告なく行う場合があります。詳しくは、お問い合わせください。●マイクロバンは抗菌剤・抗カビ剤の登録商標です。●マイクロバンブランドは米国マイクロバン社の登録商標です。●製品のスペック情報は、製造メーカーである米国インターメトロ社の情報を基に記載しております。

シェルフサイズ
展開
SIZE

4段ラック
組み合わせ例

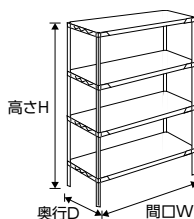

奥行 (インチ)	間口 (インチ)	24 (605mm)	30 (756mm)	36 (910mm)	42 (1060mm)	48 (1215mm)	54 (1366mm)	60 (1520mm)	72 (1825mm)	ドーリー (台車)
18 (465mm)	18F series	●	●	●	●	●	●	●	●	●
	18G series	●	●	●	●	●	●	●	●	●
24 (620mm)	24F series	●	●	●	●	●	●	●	●	●
	24G series	●	●	●	●	●	●	●	●	●

●表内の寸法は、インチが呼び寸法で (mm) は実寸です。

□ 受注生産品

4段ラック 組み合わせ価格表 COMBINATION PRICE LIST

□ 受注取寄品

奥行 460mm シリーズ	シェルフ (棚板) サイズ/間口 W × 奥行 D	グリッドマット仕様	18G series						
シェルフ (棚板) 品番	MX1824G	MX1830G	MX1836G	MX1842G	MX1848G	MX1854G	MX1860G	MX1872G	
ポール (柱) 寸法 (mm)	W605 × D465	W756 × D465	W910 × D465	W1060 × D465	W1215 × D465	W1366 × D465	W1520 × D465	W1825 × D465	
品番	重量	重量	重量	重量	重量	重量	重量	重量	
寸法 (mm)	ポール価格	シェルフ価格	ポール価格	シェルフ価格	ポール価格	シェルフ価格	ポール価格	シェルフ価格	
MX54P	0.7kg	MX1824G-MX54P	MX1830G-MX54P	MX1836G-MX54P	MX1842G-MX54P	MX1848G-MX54P	MX1854G-MX54P	MX1860G-MX54P	MX1872G-MX54P
H1378	¥10,000/本	¥184,000	¥190,000	¥196,000	¥214,000	¥226,000	¥244,000	¥256,000	¥280,000
MX63P	0.8kg	MX1824G-MX63P	MX1830G-MX63P	MX1836G-MX63P	MX1842G-MX63P	MX1848G-MX63P	MX1854G-MX63P	MX1860G-MX63P	MX1872G-MX63P
H1581	¥11,000/本	¥188,000	¥194,000	¥200,000	¥218,000	¥230,000	¥248,000	¥260,000	¥284,000
MX74P	0.9kg	MX1824G-MX74P	MX1830G-MX74P	MX1836G-MX74P	MX1842G-MX74P	MX1848G-MX74P	MX1854G-MX74P	MX1860G-MX74P	MX1872G-MX74P
H1886	¥12,000/本	¥192,000	¥198,000	¥204,000	¥222,000	¥234,000	¥252,000	¥264,000	¥288,000
MX86P	1.1kg	MX1824G-MX86P	MX1830G-MX86P	MX1836G-MX86P	MX1842G-MX86P	MX1848G-MX86P	MX1854G-MX86P	MX1860G-MX86P	MX1872G-MX86P
H2191	¥13,500/本	¥198,000	¥204,000	¥210,000	¥228,000	¥240,000	¥258,000	¥270,000	¥294,000

ドーリー (台車) DOLLY ◎材質/アルミ ※下記品番はゴム車 (4輪自在・対角ストッパー付) 仕様でございます。

受注生産

品番	D1824IQ-R100-S	D1830IQ-R100-S	D1836IQ-R100-S	D1842IQ-R100-S	D1848IQ-R130-S	D1854IQ-R130-S	D1860IQ-R130-S	D1872IQ-R130-S
寸法 (mm)	W632 × D500	W785 × D500	W937 × D500	W1089 × D500	W1249 × D510	W1401 × D510	W1554 × D510	W1858 × D510
車輪径	φ100	φ100	φ100	φ100	φ130	φ130	φ130	φ130
	(ゴム車以外はφ125) (ゴム車以外はφ125) (ゴム車以外はφ125) (ゴム車以外はφ125)							
価格	¥47,000	¥49,000	¥50,500	¥52,500	¥60,000	¥61,000	¥62,000	¥64,500

□ 受注取寄品

奥行 620mm シリーズ	シェルフ (棚板) サイズ/間口 W × 奥行 D	グリッドマット仕様	24G series						
シェルフ (棚板) 品番	MX2424G	MX2430G	MX2436G	MX2442G	MX2448G	MX2454G	MX2460G	MX2472G	
ポール (柱) 寸法 (mm)	W605 × D620	W756 × D620	W910 × D620	W1060 × D620	W1215 × D620	W1366 × D620	W1520 × D620	W1825 × D620	
品番	重量	重量	重量	重量	重量	重量	重量	重量	
寸法 (mm)	ポール価格	シェルフ価格	ポール価格	シェルフ価格	ポール価格	シェルフ価格	ポール価格	シェルフ価格	
MX54P	0.7kg	MX2424G-MX54P	MX2430G-MX54P	MX2436G-MX54P	MX2442G-MX54P	MX2448G-MX54P	MX2454G-MX54P	MX2460G-MX54P	MX2472G-MX54P
H1378	¥10,000/本	¥208,000	¥214,000	¥220,000	¥252,000	¥256,000	¥280,000	¥292,000	¥328,000
MX63P	0.8kg	MX2424G-MX63P	MX2430G-MX63P	MX2436G-MX63P	MX2442G-MX63P	MX2448G-MX63P	MX2454G-MX63P	MX2460G-MX63P	MX2472G-MX63P
H1581	¥11,000/本	¥212,000	¥218,000	¥224,000	¥256,000	¥260,000	¥284,000	¥296,000	¥332,000
MX74P	0.9kg	MX2424G-MX74P	MX2430G-MX74P	MX2436G-MX74P	MX2442G-MX74P	MX2448G-MX74P	MX2454G-MX74P	MX2460G-MX74P	MX2472G-MX74P
H1886	¥12,000/本	¥216,000	¥222,000	¥228,000	¥260,000	¥264,000	¥288,000	¥300,000	¥336,000
MX86P	1.1kg	MX2424G-MX86P	MX2430G-MX86P	MX2436G-MX86P	MX2442G-MX86P	MX2448G-MX86P	MX2454G-MX86P	MX2460G-MX86P	MX2472G-MX86P
H2191	¥13,500/本	¥222,000	¥228,000	¥234,000	¥266,000	¥270,000	¥294,000	¥306,000	¥342,000

ドーリー (台車) DOLLY ◎材質/アルミ ※下記品番はゴム車 (4輪自在・対角ストッパー付) 仕様でございます。

受注生産

品番	D2424IQ-R100-S	D2430IQ-R100-S	D2436IQ-R100-S	D2442IQ-R100-S	D2448IQ-R130-S	D2454IQ-R130-S	D2460IQ-R130-S	D2472IQ-R130-S
寸法 (mm)	W632 × D653	W785 × D653	W937 × D653	W1089 × D653	W1249 × D663	W1401 × D663	W1554 × D663	W1858 × D663
車輪径	φ100	φ100	φ100	φ100	φ130	φ130	φ130	φ130
	(ゴム車以外はφ125) (ゴム車以外はφ125) (ゴム車以外はφ125) (ゴム車以外はφ125)							
価格	¥49,000	¥50,500	¥53,500	¥56,000	¥64,000	¥65,500	¥66,500	¥69,500

寸法図 DIMENSIONAL DRAWING

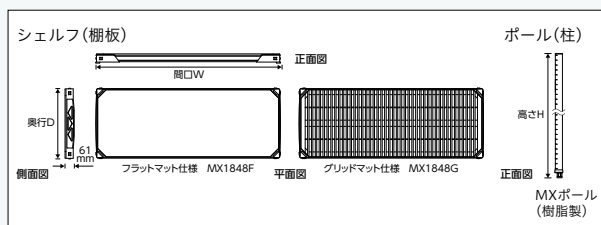

● □ 部分は受注生産品でございます。□ 部分は受注取寄品でございます。納期につきましてはお問い合わせください。● ドーリーのキャスター部には4輪自在ゴム車 (対角ストッパー付き) を標準装備していますが、用途に合わせて車輪の材質・車輪径・ストッパーなしなどの変更も可能です。詳細、価格につきましてはP.146をご参照ください。また、納期についてはお問い合わせください。● ラックを組み立てる際は、必ずシェルフ (棚板) を2枚以上ご使用ください。● 転倒には十分に注意してご使用ください。● 上記以外のユニットをご希望の場合は、基本となる組み合わせ価格に増減するシェルフ (棚板) の枚数分の価格を加・減算して算出してください。● 製品には送料は含まれておりません。

4段ラック 組み合わせ価格表 COMBINATION PRICE LIST

受注取寄品

METRO MAX I
メトロマックスI

奥行 460mm シリーズ		シェルフ (棚板) サイズ/間口 W × 奥行 D								フラットマット仕様	18F series
シェルフ (棚板) 品番	MX1824F	MX1830F	MX1836F	MX1842F	MX1848F	MX1854F	MX1860F	MX1872F			
ボール (柱) 寸法 (mm)	W605 × D465	W756 × D465	W910 × D465	W1060 × D465	W1215 × D465	W1366 × D465	W1520 × D465	W1825 × D465			
品番	重量 3.8kg	重量 4.1kg	重量 5.2kg	重量 5.5kg	重量 6.4kg	重量 6.9kg	重量 7.8kg	重量 12.5kg			
寸法 (mm)	ボール価格 ¥39,500/枚	シェルフ価格 ¥41,000/枚	¥43,000/枚	¥48,000/枚	¥49,500/枚	¥55,500/枚	¥58,500/枚	¥66,000/枚			
MX54P	0.7kg	MX1824F-MX54P	MX1830F-MX54P	MX1836F-MX54P	MX1842F-MX54P	MX1848F-MX54P	MX1854F-MX54P	MX1860F-MX54P	MX1872F-MX54P		
H1378	¥10,000/本	¥198,000	¥204,000	¥212,000	¥232,000	¥238,000	¥262,000	¥274,000	¥304,000		
MX63P	0.8kg	MX1824F-MX63P	MX1830F-MX63P	MX1836F-MX63P	MX1842F-MX63P	MX1848F-MX63P	MX1854F-MX63P	MX1860F-MX63P	MX1872F-MX63P		
H1581	¥11,000/本	¥202,000	¥208,000	¥216,000	¥236,000	¥242,000	¥266,000	¥278,000	¥308,000		
MX74P	0.9kg	MX1824F-MX74P	MX1830F-MX74P	MX1836F-MX74P	MX1842F-MX74P	MX1848F-MX74P	MX1854F-MX74P	MX1860F-MX74P	MX1872F-MX74P		
H1886	¥12,000/本	¥206,000	¥212,000	¥220,000	¥240,000	¥246,000	¥270,000	¥282,000	¥312,000		
MX86P	1.1kg	MX1824F-MX86P	MX1830F-MX86P	MX1836F-MX86P	MX1842F-MX86P	MX1848F-MX86P	MX1854F-MX86P	MX1860F-MX86P	MX1872F-MX86P		
H2191	¥13,500/本	¥212,000	¥218,000	¥226,000	¥246,000	¥252,000	¥276,000	¥288,000	¥318,000		

ドーリー (台車) DOLLY ◎材質/アルミ ※下記品番はゴム車 (4輪自在・対角ストッパー付) 仕様でございます。

受注生産

品番	D1824IQ-R100-S	D1830IQ-R100-S	D1836IQ-R100-S	D1842IQ-R100-S	D1848IQ-R130-S	D1854IQ-R130-S	D1860IQ-R130-S	D1872IQ-R130-S
寸法 (mm)	W632 × D500	W785 × D500	W937 × D500	W1089 × D500	W1249 × D510	W1401 × D510	W1554 × D510	W1858 × D510
車輪径	φ100	φ100	φ100	φ100	φ130	φ130	φ130	φ130
					(ゴム車以外はφ125)	(ゴム車以外はφ125)	(ゴム車以外はφ125)	(ゴム車以外はφ125)
価格	¥47,000	¥49,000	¥50,500	¥52,500	¥60,000	¥61,000	¥62,000	¥64,500

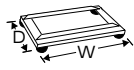

シェルフ
樹脂製

スーパー
エレクタープロ

メトロ
マックスQ

メトロ
マックス4

メトロ
マックスI

受注取寄品

奥行 620mm シリーズ		シェルフ (棚板) サイズ/間口 W × 奥行 D								フラットマット仕様	24F series
シェルフ (棚板) 品番	MX2424F	MX2430F	MX2436F	MX2442F	MX2448F	MX2454F	MX2460F	MX2472F			
ボール (柱) 寸法 (mm)	W605 × D620	W756 × D620	W910 × D620	W1060 × D620	W1215 × D620	W1366 × D620	W1520 × D620	W1825 × D620			
品番	重量 4.3kg	重量 5.2kg	重量 6.0kg	重量 6.4kg	重量 7.5kg	重量 8.5kg	重量 9.2kg	重量 14.1kg			
寸法 (mm)	ボール価格 ¥48,500/枚	シェルフ価格 ¥49,500/枚	¥51,000/枚	¥60,000/枚	¥64,500/枚	¥69,000/枚	¥73,500/枚	¥79,500/枚			
MX54P	0.7kg	MX2424F-MX54P	MX2430F-MX54P	MX2436F-MX54P	MX2442F-MX54P	MX2448F-MX54P	MX2454F-MX54P	MX2460F-MX54P	MX2472F-MX54P		
H1378	¥10,000/本	¥234,000	¥238,000	¥244,000	¥280,000	¥298,000	¥316,000	¥334,000	¥358,000		
MX63P	0.8kg	MX2424F-MX63P	MX2430F-MX63P	MX2436F-MX63P	MX2442F-MX63P	MX2448F-MX63P	MX2454F-MX63P	MX2460F-MX63P	MX2472F-MX63P		
H1581	¥11,000/本	¥238,000	¥242,000	¥248,000	¥284,000	¥302,000	¥320,000	¥338,000	¥362,000		
MX74P	0.9kg	MX2424F-MX74P	MX2430F-MX74P	MX2436F-MX74P	MX2442F-MX74P	MX2448F-MX74P	MX2454F-MX74P	MX2460F-MX74P	MX2472F-MX74P		
H1886	¥12,000/本	¥242,000	¥246,000	¥252,000	¥288,000	¥306,000	¥324,000	¥342,000	¥366,000		
MX86P	1.1kg	MX2424F-MX86P	MX2430F-MX86P	MX2436F-MX86P	MX2442F-MX86P	MX2448F-MX86P	MX2454F-MX86P	MX2460F-MX86P	MX2472F-MX86P		
H2191	¥13,500/本	¥248,000	¥252,000	¥258,000	¥294,000	¥312,000	¥330,000	¥348,000	¥372,000		

ドーリー (台車) DOLLY ◎材質/アルミ ※下記品番はゴム車 (4輪自在・対角ストッパー付) 仕様でございます。

受注生産

品番	D2424IQ-R100-S	D2430IQ-R100-S	D2436IQ-R100-S	D2442IQ-R100-S	D2448IQ-R130-S	D2454IQ-R130-S	D2460IQ-R130-S	D2472IQ-R130-S
寸法 (mm)	W632 × D653	W785 × D653	W937 × D653	W1089 × D653	W1249 × D663	W1401 × D663	W1554 × D663	W1858 × D663
車輪径	φ100	φ100	φ100	φ100	φ130	φ130	φ130	φ130
					(ゴム車以外はφ125)	(ゴム車以外はφ125)	(ゴム車以外はφ125)	(ゴム車以外はφ125)
価格	¥49,000	¥50,500	¥53,500	¥56,000	¥64,000	¥65,500	¥66,500	¥69,500

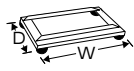

● 黄色部分は受注生産品でございます。● 赤色部分は受注取寄品でございます。納期につきましてはお問い合わせください。● ドーリーのキャスター部には4輪自在ゴム車 (対角ストッパー付き) を標準装備していますが、用途に合わせて車輪の材質・車輪径・ストッパーなしなどの変更も可能です。詳細、価格につきましてはP.146をご参照ください。また、納期についてはお問い合わせください。● ラックを組み立てる際は、必ずシェルフ (棚板) を2枚以上ご使用ください。● 転倒には十分に注意してご使用ください。● 上記以外のユニットをご希望の場合は、基本となる組み合わせ価格に増減するシェルフ (棚板) の枚数分の価格を加減算して算出してください。● 製品には送料は含まれておりません。

METRO MAX i OPTIONAL PARTS

抗菌効果に優れたメトロマックスiの機能性、
収納効率を拡大するオプションパーツ。

優れた抗菌性能、樹脂製ながら高強度をそなえたメトロマックスiによる
収納システムを、さらに機能的に活用していただくべく、さまざまな
オプションパーツをご用意。用途と目的に合わせてご活用ください。



テーパー

柱・足回りパーツ

棚板を25.4mmピッチでポールに固定するためのパーツです。



品番	材質	入数	価格
MX9985	ナイロン樹脂	1段分4個	¥2,500

- 棚板1枚につき必要なテーパー4個が付属しておりますが、紛失した場合などにご利用ください。

三角フットプレート

NEW

柱・足回りパーツ

床にボルトで固定して棚の安定性をアップすることができます。



FTP



FTP-S

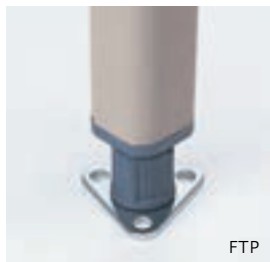

FTP

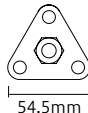

54.5mm

品番	材質	入数	価格
FTP	ユニクロ仕上げ	1個	¥750
FTP-S <small>NEW</small>	SUS304(18-8)ステンレス	1個	¥1,500

- アジャストボルトのキャップをはずし、ねじ込んでください。
- 取り付け用ボルトは付属していません。ボルトの孔の径φ8.5mmです。
- ポストクランプとの併用はできません。

ディバイダー

NEW

間仕切り用パーツ

物品の区分け、整理保管に便利なブックエンドタイプの間仕切りです。

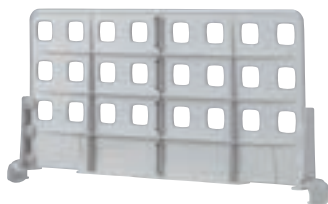

MXD18-8



品番	高さ(mm)	材質	価格
MXD18-8 <small>NEW</small>	奥行460mm用	203	複合ABS樹脂 ¥6,000
MXD24-8	奥行620mm用	203	

- 表内の寸法は呼び寸法です。

ラベルホルダー

収納・保管用パーツ

収納物の仕分け、管理に便利なサインプレートです。

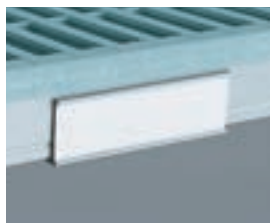

品番	外寸(W×Hmm)	材質	入数	価格
9989X	101×36	複合ABS樹脂	1個	¥1,500

- 中の紙は付属していません。
- 紙の有効サイズはW107×H31mmです。

●メトロ社の商品は、米国に於いて生産されております。カラーや仕様の変更、または一部商品の生産中止を予告なく行う場合があります。詳しくは、お問い合わせください。
●製品には送料は含まれておりません。

メトロマックスi・オプションパーツ



ドーリー(台車)

柱・足回りパーツ

受注生産

各コーナーに弾力性のあるL型バンパーを施した専用ドーリーです。総重量300kgまでの重量物や複雑な移動・搬送に最適です。車輪材質や車輪径など、あらゆる使用条件に最適なバリエーションを取り揃えております。目的や用途に応じてお選びください。

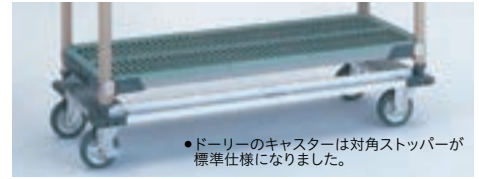

●ドーリーのキャスターは対角ストッパーが標準仕様になりました。

◎材質/本体:アルミ押出材、バンパー:ポリウレタン

下記の価格はキャスターが4輪自在(対角ストッパー付き)となっております。キャスターをストッパーなし・固定に変更することが可能です。車輪の材質についてはP.43をご参照ください。

奥行/品番/開口	車輪材質 車輪径	ゴム車(4輪自在・対角ストッパー付き)			ウレタン車(4輪自在・対角ストッパー付き)		ナイロン車(4輪自在・対角ストッパー付き)		フェノール車(4輪自在・対角ストッパー付き)(耐寒耐熱グリス入り)	
		φ100mm	φ130mm	φ150mm	φ100mm	φ125mm	φ100mm	φ125mm	φ100mm	φ125mm
奥行 460mm用	D1824IQ 開口610mm用	¥47,000	¥53,000	¥57,000	¥61,000	¥72,000	¥56,000	¥63,500	¥69,000	¥88,500
	D1830IQ 開口760mm用	¥49,000	¥54,500	¥59,000	¥63,000	¥74,000	¥58,000	¥65,500	¥71,000	¥90,000
	D1836IQ 開口910mm用	¥50,500	¥56,500	¥60,500	¥64,500	¥76,000	¥59,500	¥67,000	¥72,500	¥92,000
	D1842IQ 開口1060mm用	¥52,500	¥58,000	¥62,500	¥66,500	¥77,500	¥61,500	¥69,000	¥74,500	¥93,500
	D1848IQ 開口1220mm用	¥54,500	¥60,000	¥64,500	¥68,500	¥79,500	¥63,500	¥71,000	¥76,500	¥96,000
	D1854IQ 開口1370mm用	¥55,500	¥61,000	¥65,000	¥69,500	¥80,500	¥64,500	¥72,000	¥77,500	¥96,500
	D1860IQ 開口1520mm用	¥56,500	¥62,000	¥66,500	¥70,500	¥81,500	¥65,000	¥73,000	¥78,500	¥97,500
	D1872IQ 開口1830mm用	¥59,000	¥64,500	¥69,000	¥73,000	¥84,000	¥68,000	¥75,500	¥81,000	¥100,500
奥行 620mm用	D2424IQ 開口610mm用	¥49,000	¥54,500	¥58,500	¥62,500	¥74,000	¥57,500	¥65,000	¥71,000	¥90,000
	D2430IQ 開口760mm用	¥50,500	¥56,500	¥60,500	¥64,500	¥76,000	¥59,500	¥67,000	¥72,500	¥92,000
	D2436IQ 開口910mm用	¥53,500	¥59,000	¥63,000	¥67,000	¥78,500	¥62,000	¥69,500	¥75,000	¥94,500
	D2442IQ 開口1060mm用	¥56,000	¥62,000	¥66,000	¥70,000	¥81,000	¥65,000	¥72,500	¥78,000	¥97,500
	D2448IQ 開口1220mm用	¥58,500	¥64,000	¥68,500	¥72,500	¥83,500	¥67,500	¥75,000	¥80,500	¥100,000
	D2454IQ 開口1370mm用	¥60,000	¥65,500	¥69,500	¥73,500	¥85,000	¥68,500	¥76,500	¥82,000	¥101,000
	D2460IQ 開口1520mm用	¥61,000	¥66,500	¥71,000	¥75,000	¥86,000	¥70,000	¥77,500	¥83,000	¥102,500
	D2472IQ 開口1830mm用	¥64,000	¥69,500	¥74,000	¥78,000	¥89,000	¥73,000	¥80,500	¥86,000	¥105,000

ドーリー専用キャスター(単価)

自在キャスター	¥4,500	¥6,000	¥7,000	¥8,000	¥10,500	¥6,500	¥8,500	¥10,000	¥14,500
固定キャスター	¥4,500	¥6,000	¥7,000	¥8,000	¥10,500	¥6,500	¥8,500	¥10,000	¥14,500
ストッパー付きキャスター	¥5,000	¥6,500	¥7,500	¥8,500	¥11,500	¥7,500	¥9,000	¥10,500	¥15,500

●固定輪に変更の場合、キャスターをストッパー付きにすることはできません。 ●ストッパーなしに変更の場合、「ドーリー専用キャスター(単価)」欄に記載の差額金額を減算してください。 ●ご注文・お見積りの際はキャスターの材質・車輪径、ストッパーなしや固定への変更の有無をご指定ください。 ●ウレタン車、ナイロン車、フェノール車も用意しております。詳しくはお問い合わせください。 ●フェノール車以外もすべて、耐寒耐熱グリス入り仕様にする事ができます。価格はお問い合わせください。 ●表内の寸法は呼び寸法です。ドーリーは受注生産品のため、納期をご確認ください。 ●転倒には十分に注意してご使用ください。

ファスナー式ナイロンカバー

収納搬送用カバー

受注生産

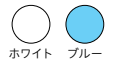

奥行/シェルフ品番/開口	仕様 ボール品番	片面ファスナー式				両面ファスナー式			
		MX54P	MX63P	MX74P	MX86P	MX54P	MX63P	MX74P	MX86P
奥行 460mm用	MX1836F・G 910mm	¥35,000	¥39,000	¥45,000	¥47,500	¥36,000	¥42,000	¥47,500	¥57,000
	MX1848F・G 1220mm	¥37,000	¥42,000	¥48,500	¥51,500	¥39,000	¥44,500	¥51,000	¥61,000
	MX1860F・G 1520mm	¥42,000	¥45,000	¥53,000	¥55,000	¥46,000	¥53,000	¥60,000	¥68,000
奥行 620mm用	MX2436F・G 910mm	¥42,500	¥47,500	¥54,000	¥56,500	¥42,000	¥48,500	¥55,500	¥65,000
	MX2448F・G 1220mm	¥47,000	¥54,500	¥60,000	¥63,500	¥48,000	¥55,000	¥63,000	¥72,000
	MX2460F・G 1520mm	¥49,500	¥55,000	¥62,500	¥66,500	¥49,500	¥62,500	¥66,000	¥77,000

◎カラー/ホワイト、ブルー

●表内の寸法は呼び寸法です。 ●受注生産品のため、納期をご確認ください。 ●防災仕様の製作も可能です。詳しくはお問い合わせください。

●黄緑部分は受注生産品でございます。納期につきましてはお問い合わせください。 ●製品には送料は含まれておりません。

メトロマックス i・オプションパーツ



SUS 304

連結パーツ

連結金具

M9995 1組 (S型フック)

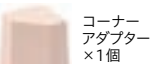

コーナーアダプター ×1個

S型フック ×1個

●平行連結 (棚の奥行きと奥行き)



S型フックをシェルフのコーナーに引っ掛けて使用します。

●1段につきS型フックが2個必要です。

MX9996 1組 (S型フックキット)

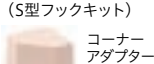

コーナーアダプター ×2個



S型フック ×1個

L型連結金具 ×1個

●L型連結

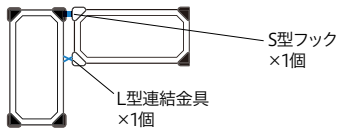

S型フックキットを使用して連結します。

●1段につきS型フック1個、L型連結金具1個が必要です。

品番	材質	入数	価格
M9995 (S型フック)	SUS304 (18-8) ステンレス	1組	¥1,000
MX9996 (S型フックキット)	SUS304 (18-8) ステンレス/複合ABS樹脂	1組	¥2,500

●コーナーアダプターは、ボールを通さないコーナーに取り付けてください。

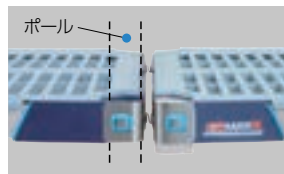

S型フック取り付け例



L型連結金具取り付け例

ポストクランプ

転倒・落下防止用パーツ

SUS 304

隣り合う棚のボールとボールを連結し、棚の横揺れを防止します。



品番	材質	入数	価格
9994X	SUS304 (18-8) ステンレス	1個	¥4,000

- ピスが付属しています。
- 三角フットプレートは併用できません。

メッシュパネル



転倒・落下防止用パーツ

棚の上段から下段まで覆う落下防止用カバー。

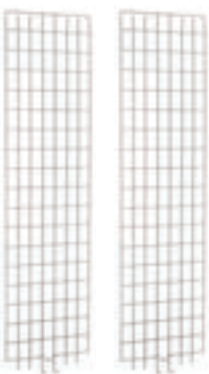

メッシュパネル

●メッシュパネル付属品



メトロマックスQ 固定用クリップ×8個



メトロマックス4 固定用クリップ×8個



メトロマックスQ 最下段固定用クリップ×1個



メトロマックス i 固定用クリップ×8個



メッシュパネル使用例

品番	外寸(W×Dmm)	入数	価格
MEP35E	315×1300	1枚	¥19,000
MEP36E	315×1505	1枚	¥20,000
MEP37E	315×1810	1枚	¥20,000
MEP55E	467×1300	1枚	¥20,000
MEP56E	467×1505	1枚	¥21,500
MEP57E	467×1810	1枚	¥22,000

- ◎材質/スチールワイヤー、エポキシコーティング仕上げ
- 高さ1370mmはMQ54PEとMX54Pに、高さ1600mmはMQ63PEとMX63Pに、高さ1880mmはQ74PEとMX74Pに各々適応します。
 - メッシュパネル1枚につきメトロマックスQ、i、4の固定用クリップがすべて付属しています。
 - 表内の寸法は呼び寸法です。

メッシュパネル/間口・奥行適応枚数表

シェルフ ボール	間口	間口	間口	間口	間口	間口	間口	間口	奥行	奥行	奥行
	610mm用	760mm用	910mm用	1060mm用	1220mm用	1370mm用	1520mm用	1830mm用	460mm用	530mm用	620mm用
高さ 1370mm用	MEP55E×1	MEP35E×2	MEP35E×1 MEP55E×1	MEP55E×2	MEP35E×2 MEP55E×1	MEP35E×1 MEP55E×2	MEP55E×3	MEP35E×1 MEP55E×3	MEP35E×1	MEP55E×1	MEP55E×1
高さ 1600mm用	MEP56E×1	MEP36E×2	MEP36E×1 MEP56E×1	MEP56E×2	MEP36E×2 MEP56E×1	MEP36E×1 MEP56E×2	MEP56E×3	MEP36E×1 MEP56E×3	MEP36E×1	MEP56E×1	MEP56E×1
高さ 1880mm用	MEP57E×1	MEP37E×2	MEP37E×1 MEP57E×1	MEP57E×2	MEP37E×2 MEP57E×1	MEP37E×1 MEP57E×2	MEP57E×3	MEP37E×1 MEP57E×3	MEP37E×1	MEP57E×1	MEP57E×1

●表内の寸法は呼び寸法です。

●製品には送料は含まれておりません。

表示価格は希望小売価格(消費税別)となります。

ERECTA

メトロマックスi・オプションパーツ

レッジ **NEW**

転倒・落下防止用パーツ

棚の背面または側面に差し込み、物品の落下を防止します。収納物の大きさに合わせて積み重ねて使用できます。

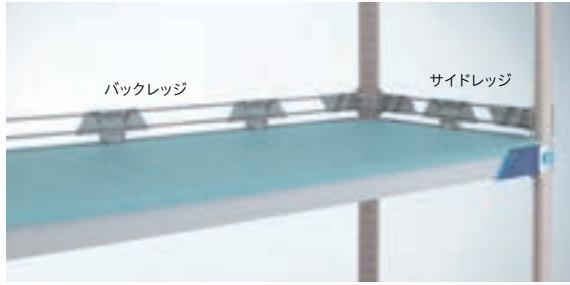
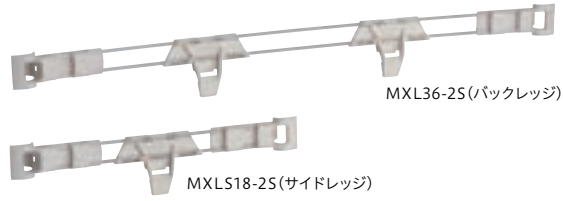

バックレッジ (有効高さ51mm)

受注取寄品

品番	材質	価格
MXL24-2S NEW	間口610mm用 複合ABS樹脂、SUS304(18-8)ステンレス	¥6,000
MXL30-2S NEW	間口760mm用 複合ABS樹脂、SUS304(18-8)ステンレス	¥6,500
MXL36-2S	間口910mm用 複合ABS樹脂、SUS304(18-8)ステンレス	¥7,500
MXL42-2S NEW	間口1060mm用 複合ABS樹脂、SUS304(18-8)ステンレス	¥8,000
MXL48-2S	間口1220mm用 複合ABS樹脂、SUS304(18-8)ステンレス	¥8,500
MXL54-2S NEW	間口1370mm用 複合ABS樹脂、SUS304(18-8)ステンレス	¥9,500
MXL60-2S	間口1520mm用 複合ABS樹脂、SUS304(18-8)ステンレス	¥9,500
MXL72-2S NEW	間口1830mm用 複合ABS樹脂、SUS304(18-8)ステンレス	¥11,000

サイドレッジ (有効高さ51mm)

品番	材質	価格
MXLS18-2S	奥行460mm用 複合ABS樹脂、SUS304(18-8)ステンレス	¥5,500
MXLS24-2S	奥行620mm用 複合ABS樹脂、SUS304(18-8)ステンレス	¥6,000

●表内の寸法は呼び寸法です。

シェルブ
樹脂製スーパー
エレクトーフロメトロ
マックスQメトロ
マックス4メトロ
マックスIポリマーレッジ **NEW**

転倒・落下防止用パーツ

受注
取寄

棚の背面または側面に差し込むフラットタイプのレッジです。

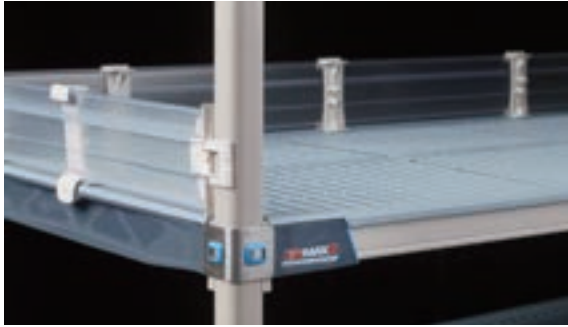

ポリマーバックレッジ (有効高さ102mm)

品番	材質	価格
MXL24-4P NEW	間口460mm用 レッジ:PVC、取り付けパーツ:ABS樹脂	¥10,000
MXL36-4P NEW	間口910mm用 レッジ:PVC、取り付けパーツ:ABS樹脂	¥12,000
MXL48-4P NEW	間口1220mm用 レッジ:PVC、取り付けパーツ:ABS樹脂	¥15,000
MXL60-4P NEW	間口1520mm用 レッジ:PVC、取り付けパーツ:ABS樹脂	¥16,000

ポリマーサイドレッジ (有効高さ102mm)

品番	材質	価格
MXLS18-4P NEW	奥行460mm用 レッジ:PVC、取り付けパーツ:ABS樹脂	¥9,500
MXLS24-4P NEW	奥行620mm用 レッジ:PVC、取り付けパーツ:ABS樹脂	¥10,000

●表内の寸法は呼び寸法です。

3方枠 **NEW**

補強用パーツ

受注
取寄

奥行620mmシリーズの棚の足元にスペースが必要ときに、棚板に代えて補強用ベースフレームとして使用します。



品番	外寸(W×Dmm)	材質	価格
M3TF2424E	610×610	スチール、エポキシコーティング仕上げ	¥23,000
M3TF2430E	760×610	スチール、エポキシコーティング仕上げ	¥25,500
M3TF2436E	914×610	スチール、エポキシコーティング仕上げ	¥28,500
M3TF2448E	1220×610	スチール、エポキシコーティング仕上げ	¥29,500
M3TF2460E	1524×610	スチール、エポキシコーティング仕上げ	¥32,500

●メトロマックスシリーズオプションパーツ用アダプター4組(8個)付き。
●表内の寸法は呼び寸法です。

- 〇部分は受注取寄品でございます。納期につきましてはお問い合わせください。
- メトロ社の商品は、米国に於いて生産されております。カラーや仕様の変更、または一部商品の生産中止を予告なく行う場合があります。詳しくは、お問い合わせください。
- 製品には送料は含まれておりません。

搬送カート・ サービスワゴン

Cart/Service wagon

カート 金属製

P.156

カート 樹脂製

P.171

その他のカート

P.176



METALLIC CARTS

カート 金属製



ERECTA SUPER SERIES

スーパーシリーズ

- カート P.154
- カート AD タイプ P.158
- ステンレスカート P.162
- サイドアップカート P.167

ERECTA CART LINE UP

エレクターカート ラインナップ

ERECTA SUPER SERIES スーパーシリーズ カート

品名	カート	カート ADタイプ
特長	その可動性が強い味方。構成自在のワーキング・カート。スーパーシリーズワイヤーシェルフ+キャスターのシンプル構造。耐久性に優れ、さまざまな用途にフレキシブルに対応します。棚板サイズやキャスターの自在な組み合わせによる、バリエーションの豊富さが魅力です。	棚板は新しい平板とワイヤーシェルフ。構成自在のワーキング・カート。SUS304製のADタイプ平板+ワイヤーシェルフのシンプル構造。耐久性に優れ、さまざまな用途にフレキシブルに対応します。棚板サイズやキャスターの自在な組み合わせによる、バリエーションの豊富さが魅力です。
組み合わせ写真	 UTTカート1型 NUTT2-S	 UTTカート1型 NUTT2-SAD
価格	¥90,500 W911×D461×H963mm	¥97,500 W911×D461×H963mm
構成パーツ 材質	シェルフ(棚板)	430ソリッドシェルフ スーパーシリーズ・ワイヤーシェルフ
	ポール(柱)	Pポール(トップハンドル付き)
	キャスター	φ100mm4輪自在エラストマー車/P680使用
バリエーション	10	10
耐荷重(動荷重)	192kg	192kg
耐錆性	△	△
固定方式	テーパー固定方式	テーパー固定方式
掲載ページ	P.154	P.158
	<ul style="list-style-type: none"> ●カートの動荷重は、棚の自重を含む最大荷重になります。 ●最大外寸(バンパー含)は間口・奥行とも63mmプラス。 ●対角ストッパー付き ●表内のHはハンドルを含む最大高さです。 	<ul style="list-style-type: none"> ●カートの動荷重は、棚の自重を含む最大荷重になります。 ●最大外寸(バンパー含)は間口・奥行とも63mmプラス。 ●対角ストッパー付き ●表内のHはハンドルを含む最大高さです。

ERECTA SUPER SERIES スーパーシリーズ カート



品名	ステンレスカート	サイドアップカート
特長	クリーンな環境での作業性をアップ。錆に強い、ステンレス製カート。SUS304ステンレス製なので、耐錆性・耐薬品性など、優れた耐久性を発揮。特に衛生管理が重要視されるクリーンな環境や、過酷な条件下での使用に最適です。	可動性+安心。物品の落下を防ぐ、レジジ付きカート。スーパーシリーズカートに、さらに安心をプラス。棚板四方に落下防止用のレジジ加工を施したサイドアップエレクターを使用することで、可動性と安全面を両立。搬送時の思わぬ衝撃にも対処します。
組み合わせ写真	 UTTカート1型 NSUTT2-S	 UTTカート1型 NUTT2U-S
価格	¥139,500 W911×D461×H963mm	¥91,500 W911×D461×H963mm
構成パーツ 材質	シェルフ(棚板)	304ソリッドシェルフ(ABSテーパータイプ) ステンレスワイヤーシェルフ
	ポール(柱)	PSポール(トップハンドル付き)
	キャスター	φ100mm4輪自在エラストマー車/PS680使用
バリエーション	14	6
耐荷重(動荷重)	192kg	192kg
耐錆性	○	△
固定方式	テーパー固定方式	テーパー固定方式
掲載ページ	P.162	P.167
	<ul style="list-style-type: none"> ●カートの動荷重は、棚の自重を含む最大荷重になります。 ●最大外寸(バンパー含)は間口・奥行とも63mmプラス。 ●対角ストッパー付き ●表内のHはハンドルを含む最大高さです。 	<ul style="list-style-type: none"> ●カートの動荷重は、棚の自重を含む最大荷重になります。 ●最大外寸(バンパー含)は間口・奥行とも63mmプラス。 ●対角ストッパー付き ●表内のHはハンドルを含む最大高さです。

●各カートのキャスター部は、用途に合わせて車輪の材質・車輪径・ストッパー付きなどの変更が可能です。詳細については **P.43** をご参照ください。
●製品には送料は含まれておりません。●業務用につき、表示価格は全て本体価格(消費税別)となっております。

目的に合わせて選べるカート

ベーシックなワイヤータイプのカートや、作業効率に優れた平板タイプのカート、抗菌仕様の樹脂製カートなど充実したラインナップをご用意。このページに掲載されている商品の他にもさまざまなシーンや用途で活躍する各業界向けカートや木製ワゴンなど、幅広いバリエーションを取り揃えておりますので使う場所や目的に合わせてお選びください。

樹脂製カート

METRO スーパーエレクトー・プロ カート	METRO メトロマックスQ ユーティリティカート	METRO マイカート
<p>スーパーエレクトー・プロの棚板にSUS304ステンレス製のPポールを使用した搬送用カート。取り外して洗浄できる抗菌マットは、優れた衛生管理を発揮。</p> <p>NSF MICROBAN 組み立て式</p>	<p>メトロマックスQの樹脂製の棚板とスチール製のポールを使用した搬送用カート。優れた耐熱・耐寒性を誇り、特許ボトムアップ方式で組み立ても容易です。</p> <p>NSF MICROBAN 組み立て式</p>	<p>レッチ加工を施した一体成型の棚板は表面が滑らかで清掃しやすく、抗菌マイクロバン加工（ブルーのみ）により衛生的。棚板は25.4mmピッチで高さ調整も可能。ハンドル前にあるユーティリティレイは小物の収納に便利です。</p> <p>NSF MICROBAN 組み立て式</p>
 <p>NWT2A-SPR</p>	 <p>MQUC1830G-35</p>	 <p>MY2030-34BU</p>
<p>¥85,500 W758×D460×H815mm</p>	<p>¥162,000 W886×D516×H1015mm</p>	<p>¥102,500 W880×D602×H894mm</p>
<p>棚板マット部：ポリプロピレン、マイクロバン抗菌加工 フレーム部：スチール、垂鉛メッキ（クロメート処理）、エポキシコーティング仕上げ（防錆加工） マイクロバン抗菌加工</p>	<p>棚板マット部：ポリプロピレン、マイクロバン抗菌加工 フレーム部：エポキシコーティング加工スチール ハンドル：SUS304（18-8）ステンレス</p>	<p>ポリエチレン</p>
<p>Pポール：SUS304（18-8）ステンレス φ100mm4輪自在エラストマー車対角ストッパー付き</p>	<p>スチール、電解メッキ加工、摩滅防止エポキシ加工 φ125mm4輪自在ポリウレタン車</p>	<p>スチール、クロームメッキ φ100mm4輪自在エラストマー車</p>
<p>4</p>	<p>2</p>	<p>3</p>
<p>192kg</p>	<p>200kg</p>	<p>181kg</p>
<p>◎</p>	<p>◎</p>	<p>◎</p>
<p>テーパー固定方式</p>	<p>コネクタ固定・複合安定方式</p>	<p>テーパー固定方式</p>
<p>P.171</p>	<p>P.171</p>	<p>P.172</p>
<p>●カートの動荷重は、棚の自重を含む最大荷重になります。 ●最大外寸は開口・奥行きとも64mmプラス。 ●米国・インターメトロ社製。（棚板のみ）</p>	<p>●カートの動荷重は、棚の自重を含む最大荷重になります。 ●米国・インターメトロ社製。 ●棚板サイズはW756×D465mm</p>	<p>●カートの動荷重は、棚の自重を含む最大荷重になります。 ●米国・インターメトロ社製。</p>

樹脂製カート

ユーティリティカート	ヘビーデューティーユーティリティカート
<p>ポリプロピレン製の棚板にアルミ製のポール（柱）を組み合わせたタイプ。直径102mmの4輪自在キャスターを装備。両側にハンドルを設けることで操作も快適。</p> <p>組み立て式</p>	<p>洗練されたデザインと多機能性によって幅広い用途に対応する万能カート。カート棚部、柱はポリプロピレン製、耐久性に優れています。棚の四方を落下防止加工。搬送品の落下を防ぎます。</p> <p>組み立て式</p>
 <p>RM342488WT</p>	 <p>RM450088BK</p>
<p>¥109,500 W860×D469×H959mm</p>	<p>¥93,000 W978×D435×H987mm</p>
<p>ポリプロピレン</p>	<p>ポリプロピレン</p>
<p>アルミ</p>	<p>ポリプロピレン</p>
<p>φ102mm4輪自在キャスター</p>	<p>φ127mmゴムキャスター（自在×2、固定×2）</p>
<p>1</p>	<p>1</p>
<p>90kg</p>	<p>226kg</p>
<p>◎</p>	<p>◎</p>
<p>P.172</p>	<p>P.174</p>
<p>●カートの動荷重は、棚の自重を含む最大荷重になります。 ●中棚の増設はできません。 ●米国・ラバーメイド社製。</p>	<p>●カートの動荷重は、棚の自重を含む最大荷重になります。 ●中棚の増設はできません。 ●米国・ラバーメイド社製。</p>

●各カートのキャスター部は、用途に合わせて車輪の材質・車輪径・ストッパー付きなどの変更が可能です。詳細については **P.38** をご参照ください。
●製品には送料は含まれておりません。 ●業務用につき、表示価格は全て本体価格（消費税別）となっております。

SUPER SERIES CARTS

運搬性能の高さこそスーパーシリーズの魅力。
働く場の効率化に貢献。

スーパーシリーズ+キャスターのシンプル構造。

耐久性に優れ、さまざまな用途にフレキシブルに対応します。

棚板サイズやキャスターの自在な組み合わせによる、バリエーションの豊富さが魅力です。



互換性

- スーパーシリーズ・サイドアップシェルフ他
他のシェルフもご用意しております。

- シェルフ(棚板)は抗菌クリアコーティング仕上げ。
ポール(柱)はSUS304(18-8)ステンレス製です。
- スーパーシリーズ・カートはすべて棚板の増減が可能。
オリジナル・カートが作れます。
- 形状、組み立て方法など基本的特長は、スーパーシリーズ・
ワイヤーシェルフ430ソリッドシェルフと同様です。



- シェルフ(棚板):430ソリッドシェルフ/材質:SUS430(18-0)ステンレス P.26
スーパーシリーズ・シェルフ/材質:スチールワイヤー、クロームメッキ、抗菌クリアコーティング仕上げ(防錆加工) P.14
- ポール(柱): Pポール/材質:SUS304(18-8)ステンレス P.41
- キャスター:単独キャスター(打ち込み式)エラストマー車
- 耐荷重:カートの自重を含む最大荷重は200kgまでの搬送に使用できます。※φ125mmエラストマー車の動荷重
- 固定方式:テーパー固定方式 ボルト、ナット不要の簡単な組み立て。重量がかかるほど強度がアップします。
- 棚板取付位置:25.4mmピッチの溝ごとに棚板の高さ調整可能。収納物の変更、棚板の増減も自在です。

オプションパーツ OPTIONAL PARTS P.41



バックレッジ/サイドレッジ P.50



トップハンドル P.48



サイドハンドル P.48



ティルトサイドハンドル P.48



単独キャスター P.44

ワーキングカート 1 型

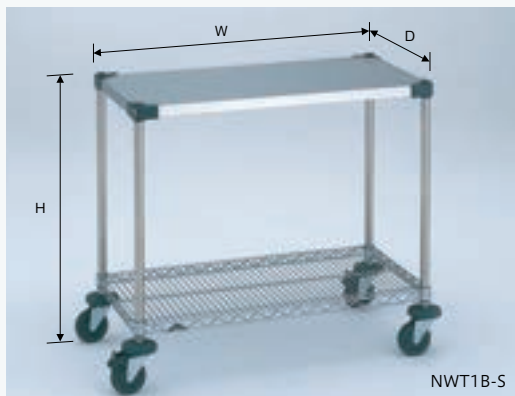

高さH **815mm**

キャスター：φ100mm4輪自在エラストマーキャスター
ボール：P680

品番	サイズ (mm)	価格
NWT1M-S	W606 × D461	¥59,500
NWT1A-S	W759 × D461	¥65,000
NWT1B-S	W911 × D461	¥68,500
NWT1C-S	W1213 × D461	¥76,500
NWT1D-S	W759 × D614	¥70,500
NWT1E-S	W911 × D614	¥77,000
NWT1F-S	W1213 × D614	¥86,500

※最大外寸(バンパー含)は間口・奥行とも63mmプラス。
※キャスターは対角ストッパー付き。

高さH **923mm**

キャスター：φ125mm4輪自在エラストマーキャスター
ボール：P755

品番	サイズ (mm)	価格
NWT1M	W606 × D461	¥67,500
NWT1A	W759 × D461	¥73,000
NWT1B	W911 × D461	¥76,500
NWT1C	W1213 × D461	¥84,500
NWT1D	W759 × D614	¥78,500
NWT1E	W911 × D614	¥85,000
NWT1F	W1213 × D614	¥94,500

ワーキングカート 2 型

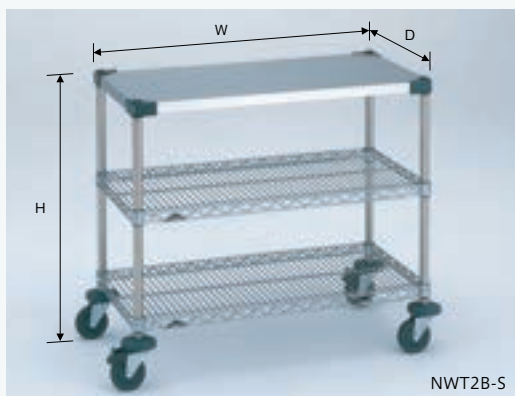

高さH **815mm**

キャスター：φ100mm4輪自在エラストマーキャスター
ボール：P680

品番	サイズ (mm)	価格
NWT2M-S	W606 × D461	¥68,500
NWT2A-S	W759 × D461	¥75,000
NWT2B-S	W911 × D461	¥79,500
NWT2C-S	W1213 × D461	¥90,500
NWT2D-S	W759 × D614	¥82,500
NWT2E-S	W911 × D614	¥92,000
NWT2F-S	W1213 × D614	¥105,500

※最大外寸(バンパー含)は間口・奥行とも63mmプラス。
※キャスターは対角ストッパー付き。

高さH **923mm**

キャスター：φ125mm4輪自在エラストマーキャスター
ボール：P755

品番	サイズ (mm)	価格
NWT2M	W606 × D461	¥76,500
NWT2A	W759 × D461	¥83,000
NWT2B	W911 × D461	¥87,500
NWT2C	W1213 × D461	¥98,500
NWT2D	W759 × D614	¥90,500
NWT2E	W911 × D614	¥100,000
NWT2F	W1213 × D614	¥113,500

ミニカート

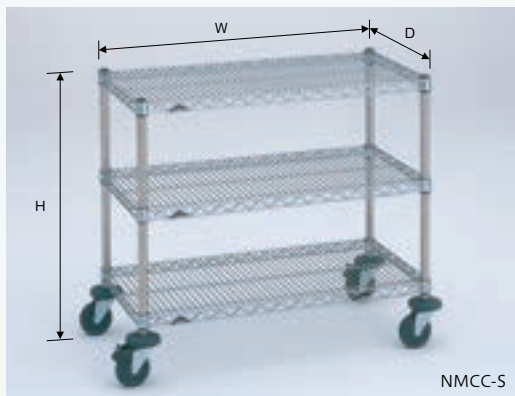

高さH **815mm**

キャスター：φ100mm4輪自在エラストマーキャスター
ボール：P680

品番	サイズ (mm)	価格
NMCA-S	W605 × D460	¥60,000
NMCB-S	W758 × D460	¥63,000
NMCC-S	W910 × D460	¥66,000
NMCD-S	W605 × D613	¥64,500
NMCE-S	W758 × D613	¥69,000
NMCF-S	W910 × D613	¥78,000

※最大外寸(バンパー含)は間口・奥行とも64mmプラス。
※キャスターは対角ストッパー付き。

高さH **923mm**

キャスター：φ125mm4輪自在エラストマーキャスター
ボール：P755

品番	サイズ (mm)	価格
NMCA	W605 × D460	¥68,000
NMCB	W758 × D460	¥71,000
NMCC	W910 × D460	¥74,000
NMCD	W605 × D613	¥72,500
NMCE	W758 × D613	¥77,000
NMCF	W910 × D613	¥86,000

万能カート(トップハンドル仕様)

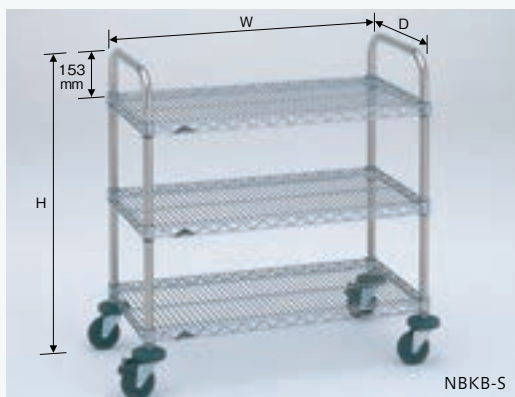

高さH **963mm**

キャスター：φ100mm4輪自在エラストマーキャスター
ボール：P680

品番	サイズ (mm)	価格
NBKM-S	W605 × D460	¥71,000
NBKA-S	W758 × D460	¥74,000
NBKB-S	W910 × D460	¥77,000
NBKC-S	W1062 × D460	¥80,000
NBKD-S	W758 × D613	¥81,000
NBKE-S	W910 × D613	¥90,000
NBKF-S	W1062 × D613	¥94,500

※最大外寸(バンパー含)は間口・奥行とも64mmプラス。
※キャスターは対角ストッパー付き。
※上記表の高さHはトップハンドル込みの高さです。

高さH **1072mm**

キャスター：φ125mm4輪自在エラストマーキャスター
ボール：P755

品番	サイズ (mm)	価格
NBKM	W605 × D460	¥79,000
NBKA	W758 × D460	¥82,000
NBKB	W910 × D460	¥85,000
NBKC	W1062 × D460	¥88,000
NBKD	W758 × D613	¥89,000
NBKE	W910 × D613	¥98,000
NBKF	W1062 × D613	¥102,500

- 各カートのキャスター部は、用途に合わせて車輪の材質・車輪径・ストッパー付きなどの変更が可能です。詳細についてはP.43をご参照ください。
- 製品には送料は含まれておりません。

カート
金属製

スーパー
シリーズ

カート

カート
ADタイプ

ステンレス
カート

サイドアップ
カート

UTT カート 1 型(トップハンドル仕様)

組み立て式

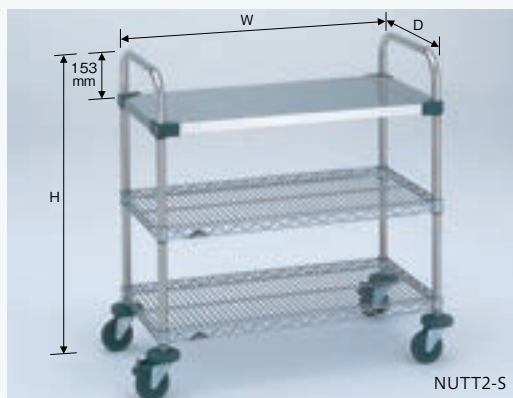
高さH **963mm**キャスター:φ100mm4輪自在エラストマーキャスター
ボール :P680

品番	サイズ (mm)	価格
NUTT0-S	W606 × D461	¥79,500
NUTT1-S	W759 × D461	¥86,000
NUTT2-S	W911 × D461	¥90,500
NUTT3-S	W759 × D614	¥94,500
NUTT4-S	W911 × D614	¥104,000

※最大外寸(バンパー含)は間口・奥行とも63mmプラス。
 ※キャスターは対角ストッパー付き。
 ※上記表の高さHはトップハンドル込みの高さです。

高さH **1072mm**キャスター:φ125mm4輪自在エラストマーキャスター
ボール :P755

品番	サイズ (mm)	価格
NUTT0	W606 × D461	¥87,500
NUTT1	W759 × D461	¥94,000
NUTT2	W911 × D461	¥98,500
NUTT3	W759 × D614	¥102,500
NUTT4	W911 × D614	¥112,000

UTT カート 2 型(トップハンドル仕様)

組み立て式

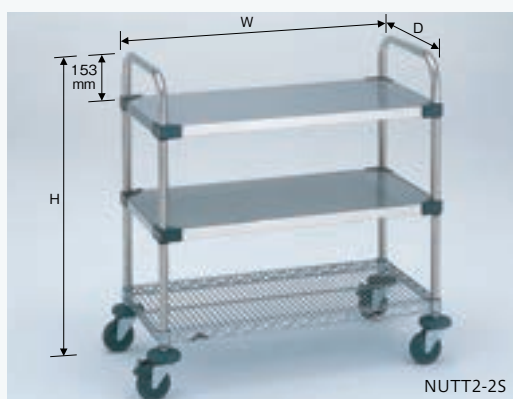
高さH **963mm**キャスター:φ100mm4輪自在エラストマーキャスター
ボール :P680

品番	サイズ (mm)	価格
NUTT0-2S	W606 × D461	¥88,000
NUTT1-2S	W759 × D461	¥98,000
NUTT2-2S	W911 × D461	¥104,000
NUTT3-2S	W759 × D614	¥108,000
NUTT4-2S	W911 × D614	¥118,000

※最大外寸(バンパー含)は間口・奥行とも63mmプラス。
 ※キャスターは対角ストッパー付き。
 ※上記表の高さHはトップハンドル込みの高さです。

高さH **1072mm**キャスター:φ125mm4輪自在エラストマーキャスター
ボール :P755

品番	サイズ (mm)	価格
NUTT0-2	W606 × D461	¥96,000
NUTT1-2	W759 × D461	¥106,000
NUTT2-2	W911 × D461	¥112,000
NUTT3-2	W759 × D614	¥116,000
NUTT4-2	W911 × D614	¥126,000

UTS カート(サイドハンドル仕様)

組み立て式

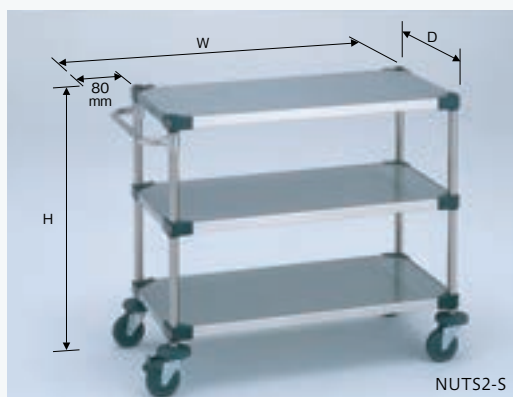
高さH **815mm**キャスター:φ100mm4輪自在エラストマーキャスター
ボール :P680

品番	サイズ (mm)	価格
NUTS0-S	W686 × D461	¥90,500
NUTS1-S	W839 × D461	¥104,000
NUTS2-S	W991 × D461	¥111,500
NUTS3-S	W839 × D614	¥115,000
NUTS4-S	W991 × D614	¥125,500

※最大外寸(バンパー含)は間口31mm・奥行63mmプラス。
 ※キャスターは対角ストッパー付き。

高さH **923mm**キャスター:φ125mm4輪自在エラストマーキャスター
ボール :P755

品番	サイズ (mm)	価格
NUTS0	W686 × D461	¥98,500
NUTS1	W839 × D461	¥112,000
NUTS2	W991 × D461	¥119,500
NUTS3	W839 × D614	¥123,000
NUTS4	W991 × D614	¥133,500

万能カート(ティルトサイドハンドル仕様)

組み立て式

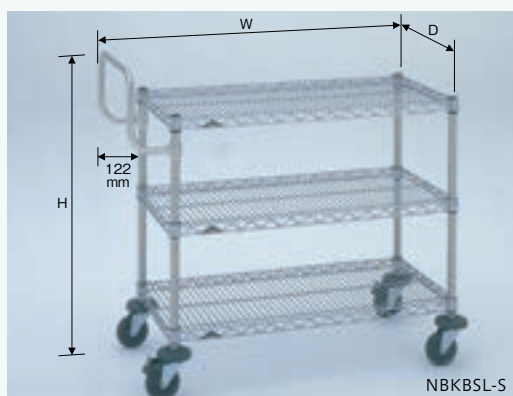
高さH **946mm**キャスター:φ100mm4輪自在エラストマーキャスター
ボール :P680

品番	サイズ (mm)	価格
NBKMSL-S	W727 × D460	¥69,500
NBKASL-S	W880 × D460	¥72,500
NBKBSL-S	W1032 × D460	¥75,500
NBKDSL-S	W880 × D613	¥79,500
NBKESL-S	W1032 × D613	¥88,500
NBKFSL-S	W1184 × D613	¥93,000

※最大外寸(バンパー含)は間口32mm・奥行64mmプラス。
 ※キャスターは対角ストッパー付き。
 ※上記表の高さHはトップハンドル込みの高さです。

高さH **1054mm**キャスター:φ125mm4輪自在エラストマーキャスター
ボール :P755

品番	サイズ (mm)	価格
NBKMSL	W727 × D460	¥77,500
NBKASL	W880 × D460	¥80,500
NBKBSL	W1032 × D460	¥83,500
NBKDSL	W880 × D613	¥87,500
NBKESL	W1032 × D613	¥96,500
NBKFSL	W1184 × D613	¥101,000

- 各カートのキャスター部は、用途に合わせて車輪の材質・車輪径・ストッパー付きなどの変更が可能です。詳細についてはP.43をご参照ください。
- 製品には送料は含まれておりません。

UTT カート 1 型(ティルトサイドハンドル仕様)

組み立て式

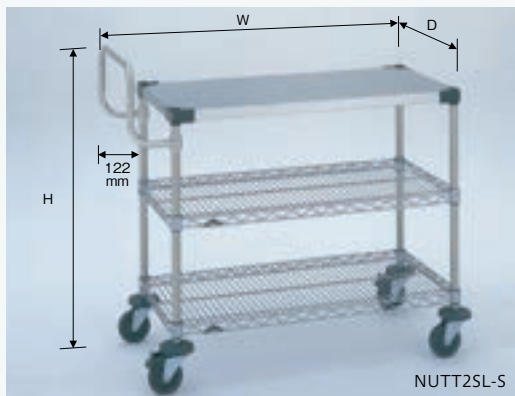

高さH **946mm**

キャスター：φ100mm4輪自在エラストマーキャスター
ボール：P680

品番	サイズ (mm)	価格
NUTT0SL-S	W728 × D461	¥78,000
NUTT1SL-S	W881 × D461	¥84,500
NUTT2SL-S	W1033 × D461	¥89,000
NUTT3SL-S	W881 × D614	¥93,000
NUTT4SL-S	W1033 × D614	¥102,500

高さH **1054mm**

キャスター：φ125mm4輪自在エラストマーキャスター
ボール：P755

品番	サイズ (mm)	価格
NUTT0SL	W728 × D461	¥86,000
NUTT1SL	W881 × D461	¥92,500
NUTT2SL	W1033 × D461	¥97,000
NUTT3SL	W881 × D614	¥101,000
NUTT4SL	W1033 × D614	¥110,500

※最大外寸(バンパー含)は間口31mm・奥行63mmプラス。
※キャスターは対角ストッパー付き。
※上記表の高さHはトップハンドル込みの高さです。

UTS カート(ティルトサイドハンドル仕様)

組み立て式

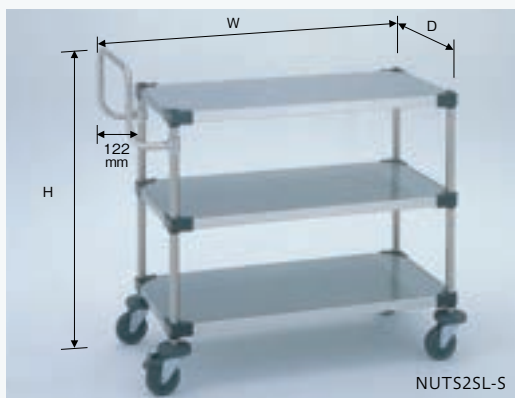

高さH **946mm**

キャスター：φ100mm4輪自在エラストマーキャスター
ボール：P680

品番	サイズ (mm)	価格
NUTS0SL-S	W728 × D461	¥95,000
NUTS1SL-S	W881 × D461	¥108,500
NUTS2SL-S	W1033 × D461	¥116,000
NUTS3SL-S	W881 × D614	¥120,000
NUTS4SL-S	W1033 × D614	¥130,500

高さH **1054mm**

キャスター：φ125mm4輪自在エラストマーキャスター
ボール：P755

品番	サイズ (mm)	価格
NUTS0SL	W728 × D461	¥103,000
NUTS1SL	W881 × D461	¥116,500
NUTS2SL	W1033 × D461	¥124,000
NUTS3SL	W881 × D614	¥128,000
NUTS4SL	W1033 × D614	¥138,500

※最大外寸(バンパー含)は間口31mm・奥行63mmプラス。
※キャスターは対角ストッパー付き。
※上記表の高さHはトップハンドル込みの高さです。

カート
金属製

スーパー
シリーズ

カート

カート
ADタイプ

ステンレス
カート

サイドアップ
カート

- 各カートのキャスター部は、用途に合わせて車輪の材質・車輪径・ストッパー付きなどの変更が可能です。詳細についてはP.43をご参照ください。
- 製品には送料は含まれておりません。

SUPER SERIES CARTS AD TYPE

棚板はSUS304製の平板とワイヤーシェルフ。
構成自在のワーキングカート。

SUS304のADタイプ平板+ワイヤーシェルフのシンプル構造。
耐久性に優れ、さまざまな用途にフレキシブルに対応します。
棚板サイズやキャスターの自在な組み合わせによる、バリエーションの豊富さが魅力です。



互換性

- スーパーシリーズ・304パンチングソリッドシェルフ
- スーパーシリーズ・サイドアップシェルフ

他のシェルフもご用意しております。

- シェルフ(棚板)はSUS304(18-8)ステンレス製。コーナー部にはアルミダイカスト(AD)を使用し耐久性に優れています。ポール(柱)はSUS304(18-8)ステンレス製です。
- 小回りが利き、作業効率が向上します。
- スーパーシリーズ・カート ADタイプはすべて棚板の増減が可能。オリジナル・カートが作れます。
- 形状、組み立て方法など基本的特長は、エレクターシェルフ(スーパータイプ)、304ソリッドシェルフADタイプと同様です。



- シェルフ(棚板)
304ソリッドシェルフADタイプ/材質: SUS304(18-8)ステンレス P.28
スーパータイプ・ワイヤーシェルフ/材質: スチールワイヤー、クロームメッキ、抗菌クリアコーティング仕上げ(防錆加工) P.14
スーパータイプ・ステンレスワイヤーシェルフ/材質: SUS304(18-8)ステンレス P.18
- ポール(柱)
Pポール P.41 PSポール P.41 /材質: SUS304(18-8)ステンレス
- キャスター: 単独キャスター(打ち込み式) エラストマー車
- 耐荷重: カートの自重を含む最大荷重は200kgまでの搬送に使用できます。※φ125mm エラストマー車の動荷重
- 固定方式: テーパー固定方式 ボルト、ナット不要の簡単な組み立て。重量がかかるほど強度がアップします。
- 棚板取付位置: 25.4mmピッチの溝ごとに棚板の高さ調整可能。収納物の変更、棚板の増減も自在です。

オプションパーツ OPTIONAL PARTS P.41



バックレッジ/サイドレッジ P.50



トップハンドル P.48



サイドハンドル P.48



ティルトサイドハンドル P.48



単独キャスター P.44

ワーキングカート1型

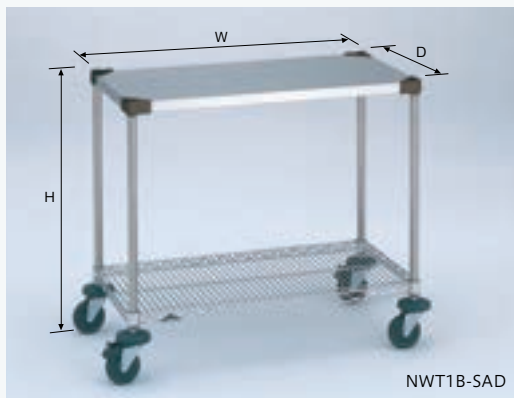

NWT1B-SAD

スーパーシリーズ

高さH 815mm

キャスター：φ100mm4輪自在エラストマーキャスター
ボール：P680

品番	サイズ (mm)	価格
NWT1M-SAD	W606 × D461	¥68,000
NWT1A-SAD	W759 × D461	¥71,500
NWT1B-SAD	W911 × D461	¥75,500
NWT1C-SAD	W1213 × D461	¥85,000
NWT1D-SAD	W759 × D614	¥77,000
NWT1E-SAD	W911 × D614	¥82,500
NWT1F-SAD	W1213 × D614	¥96,000

※最大外寸(バンパー含)は間口・奥行とも63mmプラス。
※キャスターは対角ストッパー付き。

高さH 923mm

キャスター：φ125mm4輪自在エラストマーキャスター
ボール：P755

品番	サイズ (mm)	価格
NWT1M-AD	W606 × D461	¥76,000
NWT1A-AD	W759 × D461	¥79,500
NWT1B-AD	W911 × D461	¥83,500
NWT1C-AD	W1213 × D461	¥93,000
NWT1D-AD	W759 × D614	¥85,000
NWT1E-AD	W911 × D614	¥90,500
NWT1F-AD	W1213 × D614	¥104,000

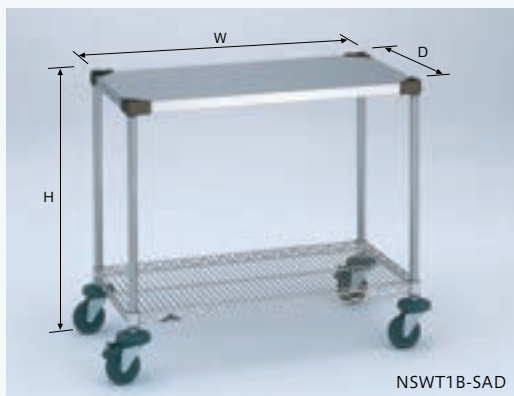

NSWT1B-SAD

より耐食性の強いステンレスタイプ

高さH 815mm

キャスター：φ100mm4輪自在エラストマーキャスター
ボール：PS680

品番	サイズ (mm)	価格
NSWT1M-SAD	W606 × D461	¥82,500
NSWT1A-SAD	W759 × D461	¥88,000
NSWT1B-SAD	W911 × D461	¥94,500
NSWT1C-SAD	W1213 × D461	¥108,000
NSWT1D-SAD	W759 × D614	¥99,000
NSWT1E-SAD	W911 × D614	¥106,000
NSWT1F-SAD	W1213 × D614	¥124,000

※最大外寸(バンパー含)は間口・奥行とも63mmプラス。
※キャスターは対角ストッパー付き。

SUS 304

高さH 923mm

キャスター：φ125mm4輪自在エラストマーキャスター
ボール：PS755

品番	サイズ (mm)	価格
NSWT1M-AD	W606 × D461	¥90,500
NSWT1A-AD	W759 × D461	¥96,000
NSWT1B-AD	W911 × D461	¥102,500
NSWT1C-AD	W1213 × D461	¥116,000
NSWT1D-AD	W759 × D614	¥107,000
NSWT1E-AD	W911 × D614	¥114,000
NSWT1F-AD	W1213 × D614	¥132,000

カート
金属製

スーパー
シリーズ

カート

カート
ADタイプ

ステンレス
カート

サイドアップ
カート

ワーキングカート2型



NWT2B-SAD

スーパーシリーズ

高さH 815mm

キャスター：φ100mm4輪自在エラストマーキャスター
ボール：P680

品番	サイズ (mm)	価格
NWT2M-SAD	W606 × D461	¥77,000
NWT2A-SAD	W759 × D461	¥81,500
NWT2B-SAD	W911 × D461	¥86,500
NWT2C-SAD	W1213 × D461	¥99,000
NWT2D-SAD	W759 × D614	¥89,000
NWT2E-SAD	W911 × D614	¥97,500
NWT2F-SAD	W1213 × D614	¥115,000

※最大外寸(バンパー含)は間口・奥行とも63mmプラス。
※キャスターは対角ストッパー付き。

高さH 923mm

キャスター：φ125mm4輪自在エラストマーキャスター
ボール：P755

品番	サイズ (mm)	価格
NWT2M-AD	W606 × D461	¥85,000
NWT2A-AD	W759 × D461	¥89,500
NWT2B-AD	W911 × D461	¥94,500
NWT2C-AD	W1213 × D461	¥107,000
NWT2D-AD	W759 × D614	¥97,000
NWT2E-AD	W911 × D614	¥105,500
NWT2F-AD	W1213 × D614	¥123,000

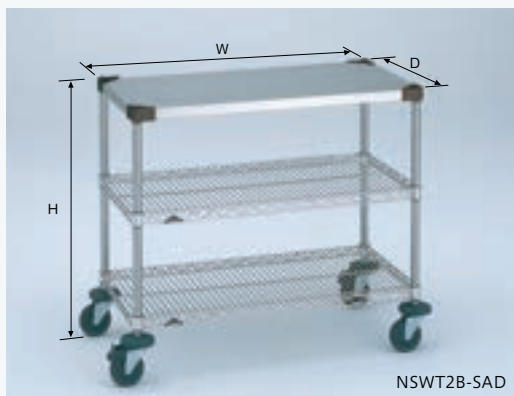

NSWT2B-SAD

より耐食性の強いステンレスタイプ

高さH 815mm

キャスター：φ100mm4輪自在エラストマーキャスター
ボール：PS680

品番	サイズ (mm)	価格
NSWT2M-SAD	W606 × D461	¥100,000
NSWT2A-SAD	W759 × D461	¥108,500
NSWT2B-SAD	W911 × D461	¥118,500
NSWT2C-SAD	W1213 × D461	¥139,000
NSWT2D-SAD	W759 × D614	¥127,000
NSWT2E-SAD	W911 × D614	¥138,500
NSWT2F-SAD	W1213 × D614	¥165,000

※最大外寸(バンパー含)は間口・奥行とも63mmプラス。
※キャスターは対角ストッパー付き。

SUS 304

高さH 923mm

キャスター：φ125mm4輪自在エラストマーキャスター
ボール：PS755

品番	サイズ (mm)	価格
NSWT2M-AD	W606 × D461	¥108,000
NSWT2A-AD	W759 × D461	¥116,500
NSWT2B-AD	W911 × D461	¥126,500
NSWT2C-AD	W1213 × D461	¥147,000
NSWT2D-AD	W759 × D614	¥135,000
NSWT2E-AD	W911 × D614	¥146,500
NSWT2F-AD	W1213 × D614	¥173,000

- 各カートのキャスター部は、用途に合わせて車輪の材質・車輪径・ストッパー付きなどの変更が可能です。詳細についてはP.43をご参照ください。
- 製品には送料は含まれておりません。

UTTカート1型 (トップハンドル仕様)

組み立て式

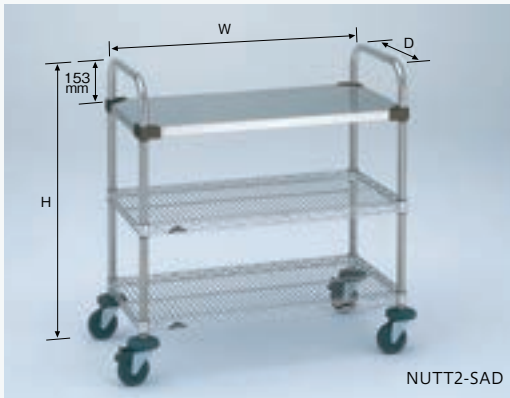

NUTT2-SAD

スーパーシリーズ

高さH **963mm**

キャスター: φ100mm4輪自在エラストマーキャスター
ボール : P680

品番	サイズ (mm)	価格
NUTT0-SAD	W606 × D461	¥88,000
NUTT1-SAD	W759 × D461	¥92,500
NUTT2-SAD	W911 × D461	¥97,500
NUTT3-SAD	W759 × D614	¥101,000
NUTT4-SAD	W911 × D614	¥109,500

※最大外寸(バンパー含)は間口・奥行とも63mmプラス。
※キャスターは対角ストッパー付き。 ※上記表の高さHはトップハンドル込みの高さです。

高さH **1072mm**

キャスター: φ125mm4輪自在エラストマーキャスター
ボール : P755

品番	サイズ (mm)	価格
NUTT0-AD	W606 × D461	¥96,000
NUTT1-AD	W759 × D461	¥100,500
NUTT2-AD	W911 × D461	¥105,500
NUTT3-AD	W759 × D614	¥109,000
NUTT4-AD	W911 × D614	¥117,500

より耐食性の強いステンレスタイプ

SUS 304

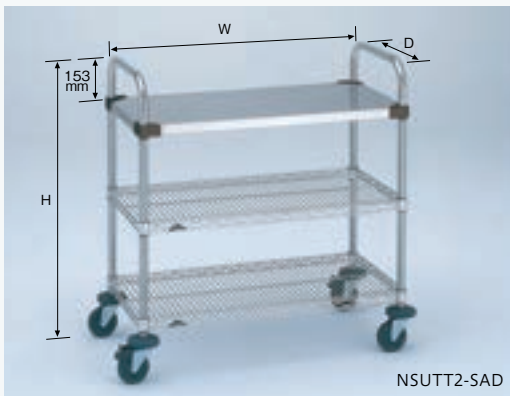

NSUTT2-SAD

高さH **963mm**

キャスター: φ100mm4輪自在エラストマーキャスター
ボール : PS680

品番	サイズ (mm)	価格
NSUTT0-SAD	W606 × D461	¥111,000
NSUTT1-SAD	W759 × D461	¥119,500
NSUTT2-SAD	W911 × D461	¥129,500
NSUTT3-SAD	W759 × D614	¥139,000
NSUTT4-SAD	W911 × D614	¥150,500

※最大外寸(バンパー含)は間口・奥行とも63mmプラス。
※キャスターは対角ストッパー付き。 ※上記表の高さHはトップハンドル込みの高さです。

高さH **1072mm**

キャスター: φ125mm4輪自在エラストマーキャスター
ボール : PS755

品番	サイズ (mm)	価格
NSUTT0-AD	W606 × D461	¥119,000
NSUTT1-AD	W759 × D461	¥127,500
NSUTT2-AD	W911 × D461	¥137,500
NSUTT3-AD	W759 × D614	¥147,000
NSUTT4-AD	W911 × D614	¥158,500

UTTカート2型 (トップハンドル仕様)

組み立て式

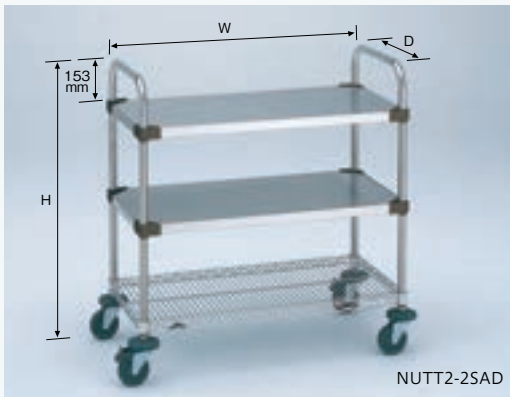

NUTT2-2SAD

スーパーシリーズ

高さH **963mm**

キャスター: φ100mm4輪自在エラストマーキャスター
ボール : P680

品番	サイズ (mm)	価格
NUTT0-2SAD	W606 × D461	¥105,000
NUTT1-2SAD	W759 × D461	¥111,000
NUTT2-2SAD	W911 × D461	¥118,000
NUTT3-2SAD	W759 × D614	¥121,000
NUTT4-2SAD	W911 × D614	¥129,000

※最大外寸(バンパー含)は間口・奥行とも63mmプラス。
※キャスターは対角ストッパー付き。 ※上記表の高さHはトップハンドル込みの高さです。

高さH **1072mm**

キャスター: φ125mm4輪自在エラストマーキャスター
ボール : P755

品番	サイズ (mm)	価格
NUTT0-2AD	W606 × D461	¥113,000
NUTT1-2AD	W759 × D461	¥119,000
NUTT2-2AD	W911 × D461	¥126,000
NUTT3-2AD	W759 × D614	¥129,000
NUTT4-2AD	W911 × D614	¥137,000

より耐食性の強いステンレスタイプ

SUS 304

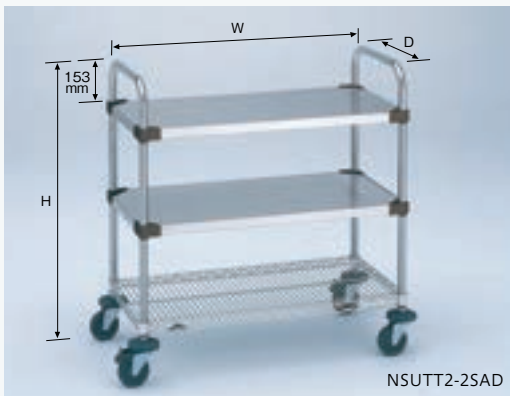

NSUTT2-2SAD

高さH **963mm**

キャスター: φ100mm4輪自在エラストマーキャスター
ボール : PS680

品番	サイズ (mm)	価格
NSUTT0-2SAD	W606 × D461	¥119,500
NSUTT1-2SAD	W759 × D461	¥127,500
NSUTT2-2SAD	W911 × D461	¥137,000
NSUTT3-2SAD	W759 × D614	¥143,000
NSUTT4-2SAD	W911 × D614	¥152,500

※最大外寸(バンパー含)は間口・奥行とも63mmプラス。
※キャスターは対角ストッパー付き。 ※上記表の高さHはトップハンドル込みの高さです。

高さH **1072mm**

キャスター: φ125mm4輪自在エラストマーキャスター
ボール : PS755

品番	サイズ (mm)	価格
NSUTT0-2AD	W606 × D461	¥127,500
NSUTT1-2AD	W759 × D461	¥135,500
NSUTT2-2AD	W911 × D461	¥145,000
NSUTT3-2AD	W759 × D614	¥151,000
NSUTT4-2AD	W911 × D614	¥160,500

- 各カートのキャスター部は、用途に合わせて車輪の材質・車輪径・ストッパー付きなどの変更が可能です。詳細についてはP.43をご参照ください。
- 製品には送料は含まれておりません。

UTS カート (サイドハンドル仕様)

組み立て式

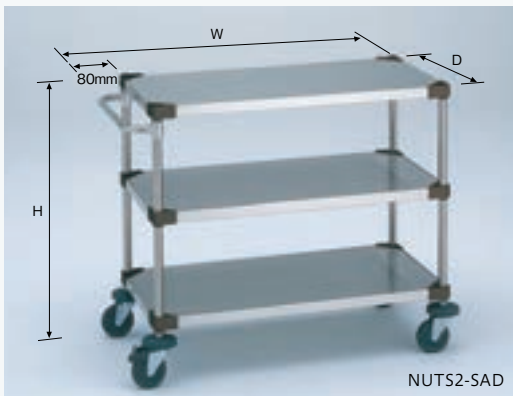

NUTS2-SAD

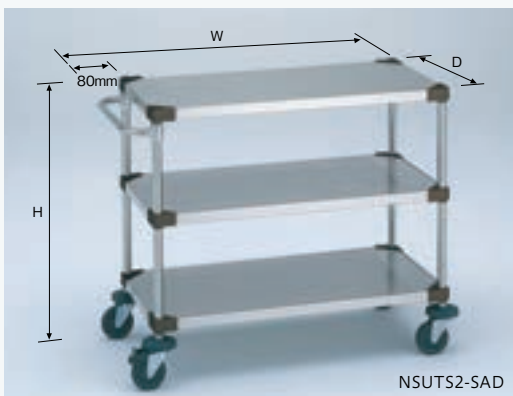

NSUTS2-SAD

スーパーシリーズ

高さH 815mm

キャスター:φ100mm4輪自在エラストマーキャスター
ボール :P680

品番	サイズ (mm)	価格
NUTS0-SAD	W686 × D461	¥116,000
NUTS1-SAD	W839 × D461	¥123,500
NUTS2-SAD	W991 × D461	¥132,500
NUTS3-SAD	W839 × D614	¥134,500
NUTS4-SAD	W991 × D614	¥142,000

※最大外寸(バンパー含)は間口31mm・奥行63mm プラス。
※キャスターは対角ストッパー付き。

高さH 923mm

キャスター:φ125mm4輪自在エラストマーキャスター
ボール :P755

品番	サイズ (mm)	価格
NUTS0-AD	W686 × D461	¥124,000
NUTS1-AD	W839 × D461	¥131,500
NUTS2-AD	W991 × D461	¥140,500
NUTS3-AD	W839 × D614	¥142,500
NUTS4-AD	W991 × D614	¥150,000

より耐食性の強いステンレスタイプ

SUS 304

高さH 815mm

キャスター:φ100mm4輪自在エラストマーキャスター
ボール :PS680

品番	サイズ (mm)	価格
NSUTS0-SAD	W686 × D461	¥122,000
NSUTS1-SAD	W839 × D461	¥129,500
NSUTS2-SAD	W991 × D461	¥138,500
NSUTS3-SAD	W839 × D614	¥140,500
NSUTS4-SAD	W991 × D614	¥148,000

※最大外寸(バンパー含)は間口31mm・奥行63mm プラス。
※キャスターは対角ストッパー付き。

高さH 923mm

キャスター:φ125mm4輪自在エラストマーキャスター
ボール :PS755

品番	サイズ (mm)	価格
NSUTS0-AD	W686 × D461	¥130,000
NSUTS1-AD	W839 × D461	¥137,500
NSUTS2-AD	W991 × D461	¥146,500
NSUTS3-AD	W839 × D614	¥148,500
NSUTS4-AD	W991 × D614	¥156,000

カート
金属製

スーパー
シリーズ

カート

カート
ADタイプ

ステンレス
カート

サイドアップ
カート

- 各カートのキャスター部は、用途に合わせて車輪の材質・車輪径・ストッパー付きなどの変更が可能です。詳細についてはP.43をご参照ください。
- 製品には送料は含まれておりません。

STAINLESS CARTS

クリーンな環境での作業性をアップ。
錆に強い、ステンレス製カート。

SUS304 (18-8) ステンレス製なので、耐錆性・耐薬品性など、優れた耐久性を発揮。
特に衛生管理が最重要視されるクリーンな環境や、
過酷な条件下での使用に最適です。



互換性

●スーパーシリーズ・304パンチングシェルフ

他のシェルフもご用意しております。

★コーナーリング・三角マークはなくなり次第終了、新デザインに変更となります。

- シェルフ(棚板)もポール(柱)もSUS304(18-8)ステンレス製。耐錆性・耐薬品性など耐食性に優れています。さらにステンレススーパータイプは、テーパー、キャスター金具まですべてがステンレス製。究極の耐久性を誇ります。
- 小回りが利き、作業効率が向上します。
- ステンレスカートはすべて棚板の増減が可能。オリジナル・カートが作れます。
- 形状、組み立て方法など基本的特長は、スーパーシリーズ・304ソリッドシェルフと同様。



- シェルフ(棚板)
スーパーシリーズ304ソリッドシェルフ/材質: SUS304 (18-8) ステンレス P.30
ステンレスシェルフ/材質: SUS304 (18-8) ステンレス P.18
- ポール(柱)
PSポール/材質: SUS304 (18-8) ステンレス P.41
- テーパー
ABSテーパータイプ/材質: ABS樹脂
ステンレステーパータイプ/材質: SUS304 (18-8) ステンレス
- キャスター: 単独キャスター(打ち込み式)
ABSテーパータイプ/材質: エラストマー
ステンレステーパータイプ/材質: ゴム、SUS304 (18-8) ステンレス
- 耐荷重: カートの自重を含む最大荷重は200kgまでの搬送に使用できます。※φ125mm エラストマー車、ゴム車の動荷重
- 固定方式: テーパー固定方式 ポルト、ナット不要の簡単な組み立て。重量がかかるほど強度がアップします。
- 棚板取付位置: 25.4mmピッチの溝ごとに棚板の高さ調整可能。収納物の変更、棚板の増減も自在です。

オプションパーツ OPTIONAL PARTS P.41



バックレッジ/サイドレッジ P.50



トップハンドル P.48



サイドハンドル P.48



ティルトサイドハンドル P.48



単独キャスター P.44

ワーキングカート 1 型

SUS 304 組み立て式

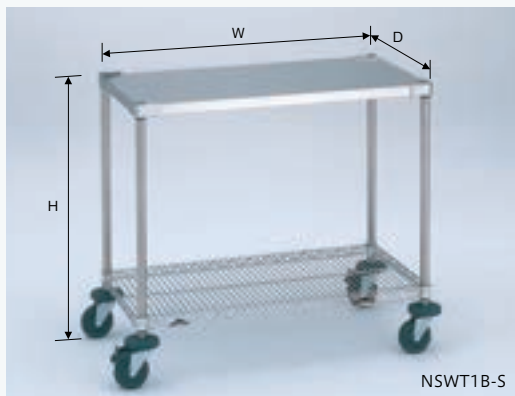

ABSテーパータイプ

高さ **815mm**

キャスター: φ100mm4輪自在エラストマーキャスター
ボール : PS680

品番	サイズ (mm)	価格
NSWT1M-S	W606 × D461	¥92,500
NSWT1A-S	W759 × D461	¥98,000
NSWT1B-S	W911 × D461	¥104,500
NSWT1C-S	W1213 × D461	¥117,000
NSWT1D-S	W759 × D614	¥109,500
NSWT1E-S	W911 × D614	¥117,000
NSWT1F-S	W1213 × D614	¥133,000

高さ **923mm**

キャスター: φ125mm4輪自在エラストマーキャスター
ボール : PS755

品番	サイズ (mm)	価格
NSWT1M	W606 × D461	¥100,500
NSWT1A	W759 × D461	¥106,000
NSWT1B	W911 × D461	¥112,500
NSWT1C	W1213 × D461	¥125,000
NSWT1D	W759 × D614	¥117,500
NSWT1E	W911 × D614	¥125,000
NSWT1F	W1213 × D614	¥141,000

※最大外寸(バンパー含)は間口・奥行とも 63mm プラス。
※キャスターは対角ストッパー付き。

よりクリーンな環境に適したステンステーパータイプ

高さ **812mm**

キャスター: φ100mm4輪自在ゴムキャスターステンレス金具
ボール : PS680

品番	サイズ (mm)	価格
3SWT1M-S	W606 × D461	¥163,500
3SWT1A-S	W759 × D461	¥169,000
3SWT1B-S	W911 × D461	¥175,500
3SWT1C-S	W1213 × D461	¥188,000
3SWT1D-S	W759 × D614	¥180,500
3SWT1E-S	W911 × D614	¥188,000
3SWT1F-S	W1213 × D614	¥204,000

高さ **922mm**

キャスター: φ125mm4輪自在ゴムキャスターステンレス金具
ボール : PS755

品番	サイズ (mm)	価格
3SWT1M	W606 × D461	¥193,500
3SWT1A	W759 × D461	¥199,000
3SWT1B	W911 × D461	¥205,500
3SWT1C	W1213 × D461	¥218,000
3SWT1D	W759 × D614	¥210,500
3SWT1E	W911 × D614	¥218,000
3SWT1F	W1213 × D614	¥234,000

※最大外寸(バンパー含)は間口・奥行とも 63mm プラス。
※キャスターは対角ストッパー付き。

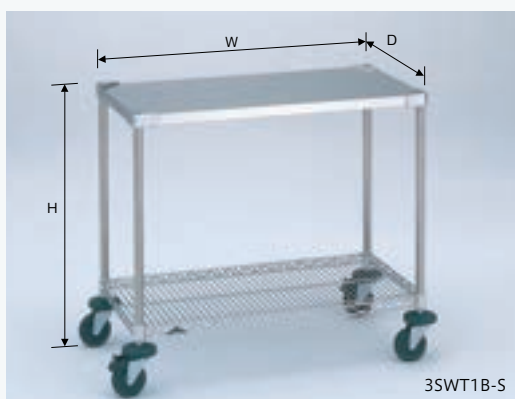

●キャスターのデザインは写真と異なります。

ワーキングカート 2 型

SUS 304 組み立て式

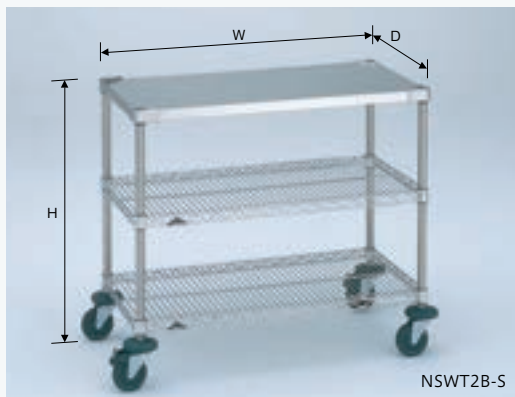

ABSテーパータイプ

高さ **815mm**

キャスター: φ100mm4輪自在エラストマーキャスター
ボール : PS680

品番	サイズ (mm)	価格
NSWT2M-S	W606 × D461	¥110,000
NSWT2A-S	W759 × D461	¥118,500
NSWT2B-S	W911 × D461	¥128,500
NSWT2C-S	W1213 × D461	¥148,000
NSWT2D-S	W759 × D614	¥137,500
NSWT2E-S	W911 × D614	¥149,500
NSWT2F-S	W1213 × D614	¥174,000

高さ **923mm**

キャスター: φ125mm4輪自在エラストマーキャスター
ボール : PS755

品番	サイズ (mm)	価格
NSWT2M	W606 × D461	¥118,000
NSWT2A	W759 × D461	¥126,500
NSWT2B	W911 × D461	¥136,500
NSWT2C	W1213 × D461	¥156,000
NSWT2D	W759 × D614	¥145,500
NSWT2E	W911 × D614	¥157,500
NSWT2F	W1213 × D614	¥182,000

※最大外寸(バンパー含)は間口・奥行とも 63mm プラス。
※キャスターは対角ストッパー付き。

よりクリーンな環境に適したステンステーパータイプ

高さ **812mm**

キャスター: φ100mm4輪自在ゴムキャスターステンレス金具
ボール : PS680

品番	サイズ (mm)	価格
3SWT2M-S	W606 × D461	¥189,000
3SWT2A-S	W759 × D461	¥197,500
3SWT2B-S	W911 × D461	¥207,500
3SWT2C-S	W1213 × D461	¥227,000
3SWT2D-S	W759 × D614	¥216,500
3SWT2E-S	W911 × D614	¥228,500
3SWT2F-S	W1213 × D614	¥253,000

高さ **922mm**

キャスター: φ125mm4輪自在ゴムキャスターステンレス金具
ボール : PS755

品番	サイズ (mm)	価格
3SWT2M	W606 × D461	¥219,000
3SWT2A	W759 × D461	¥227,500
3SWT2B	W911 × D461	¥237,500
3SWT2C	W1213 × D461	¥257,000
3SWT2D	W759 × D614	¥246,500
3SWT2E	W911 × D614	¥258,500
3SWT2F	W1213 × D614	¥283,000

※最大外寸(バンパー含)は間口・奥行とも 63mm プラス。
※キャスターは対角ストッパー付き。

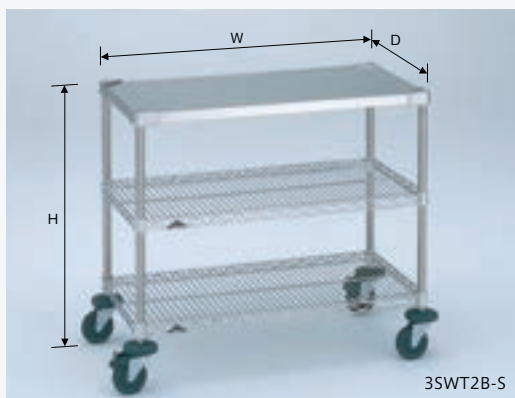

●キャスターのデザインは写真と異なります。

●各カートのキャスター部は、用途に合わせて車輪の材質・車輪径・ストッパー付きなどの変更が可能です。詳細についてはP.43をご参照ください。
●製品には送料は含まれておりません。

万能カート(トップハンドル仕様)

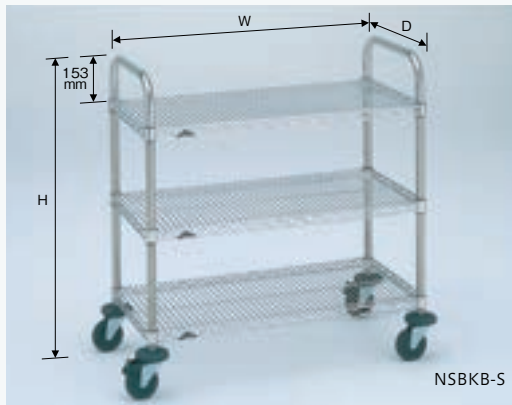

NSBKB-S

ABSテーパータイプ

高さH **963mm**キャスター: φ100mm4輪自在エラストマーキャスター
ボール : PS680

品番	サイズ (mm)	価格
NSBKM-S	W605 × D460	¥102,500
NSBKA-S	W758 × D460	¥111,500
NSBKB-S	W910 × D460	¥122,000
NSBKC-S	W1062 × D460	¥131,000
NSBKD-S	W758 × D613	¥135,000
NSBKE-S	W910 × D613	¥148,500
NSBKF-S	W1062 × D613	¥160,500

※最大外寸(バンパー含)は間口・奥行とも 64mm プラス。
※キャスターは対角ストッパー付き。
※上記表の高さHはトップハンドル込みの高さです。

SUS
304

組み立て式

高さH **1072mm**キャスター: φ125mm4輪自在エラストマーキャスター
ボール : PS755

品番	サイズ (mm)	価格
NSBKM	W605 × D460	¥110,500
NSBKA	W758 × D460	¥119,500
NSBKB	W910 × D460	¥130,000
NSBKC	W1062 × D460	¥139,000
NSBKD	W758 × D613	¥143,000
NSBKE	W910 × D613	¥156,500
NSBKF	W1062 × D613	¥168,500

よりクリーンな環境に適したステンステーパータイプ

高さH **960mm**キャスター: φ100mm4輪自在ゴムキャスターステンレス金具
ボール : PS680

品番	サイズ (mm)	価格
3SBKM-S	W605 × D460	¥181,500
3SBKA-S	W758 × D460	¥190,500
3SBKB-S	W910 × D460	¥201,000
3SBKC-S	W1062 × D460	¥210,000
3SBKD-S	W758 × D613	¥214,000
3SBKE-S	W910 × D613	¥227,500
3SBKF-S	W1062 × D613	¥239,500

※最大外寸(バンパー含)は間口・奥行とも 64mm プラス。
※キャスターは対角ストッパー付き。
※上記表の高さHはトップハンドル込みの高さです。

高さH **1071mm**キャスター: φ125mm4輪自在ゴムキャスターステンレス金具
ボール : PS755

品番	サイズ (mm)	価格
3SBKM	W605 × D460	¥211,500
3SBKA	W758 × D460	¥220,500
3SBKB	W910 × D460	¥231,000
3SBKC	W1062 × D460	¥240,000
3SBKD	W758 × D613	¥244,000
3SBKE	W910 × D613	¥257,500
3SBKF	W1062 × D613	¥269,500

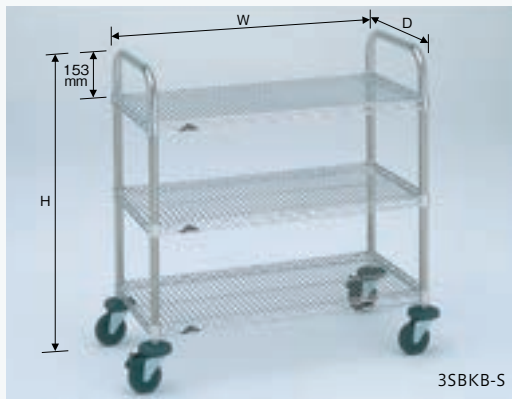

3SBKB-S

●キャスターのデザインは写真と異なります。

ミニカート

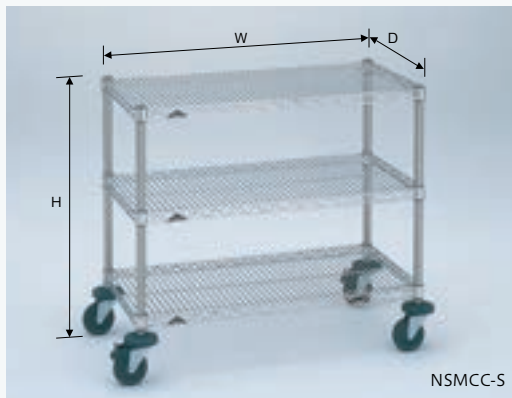

NSMCC-S

ABSテーパータイプ

高さH **815mm**キャスター: φ100mm4輪自在エラストマーキャスター
ボール : PS680

品番	サイズ (mm)	価格
NSMCA-S	W605 × D460	¥91,500
NSMCB-S	W758 × D460	¥100,500
NSMCC-S	W910 × D460	¥111,000
NSMCD-S	W605 × D613	¥108,000
NSMCE-S	W758 × D613	¥123,000
NSMCF-S	W910 × D613	¥136,500

※最大外寸(バンパー含)は間口・奥行とも 64mm プラス。
※キャスターは対角ストッパー付き。

SUS
304

組み立て式

高さH **923mm**キャスター: φ125mm4輪自在エラストマーキャスター
ボール : PS755

品番	サイズ (mm)	価格
NSMCA	W605 × D460	¥99,500
NSMCB	W758 × D460	¥108,500
NSMCC	W910 × D460	¥119,000
NSMCD	W605 × D613	¥116,000
NSMCE	W758 × D613	¥131,000
NSMCF	W910 × D613	¥144,500

よりクリーンな環境に適したステンステーパータイプ

高さH **812mm**キャスター: φ100mm4輪自在ゴムキャスターステンレス金具
ボール : PS680

品番	サイズ (mm)	価格
3SMCA-S	W605 × D460	¥170,500
3SMCB-S	W758 × D460	¥179,500
3SMCC-S	W910 × D460	¥190,000
3SMCD-S	W605 × D613	¥187,000
3SMCE-S	W758 × D613	¥202,000
3SMCF-S	W910 × D613	¥215,500

※最大外寸(バンパー含)は間口・奥行とも 64mm プラス。
※キャスターは対角ストッパー付き。

高さH **922mm**キャスター: φ125mm4輪自在ゴムキャスターステンレス金具
ボール : PS755

品番	サイズ (mm)	価格
3SMCA	W605 × D460	¥200,500
3SMCB	W758 × D460	¥209,500
3SMCC	W910 × D460	¥220,000
3SMCD	W605 × D613	¥217,000
3SMCE	W758 × D613	¥232,000
3SMCF	W910 × D613	¥245,500

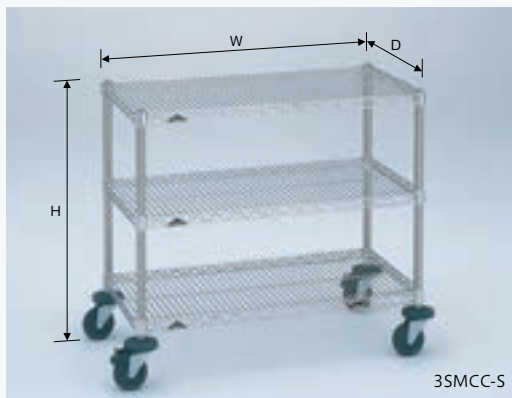

3SMCC-S

●キャスターのデザインは写真と異なります。

- 各カートのキャスター部は、用途に合わせて車輪の材質・車輪径・ストッパー付きなどの変更が可能です。詳細についてはP.43をご参照ください。
- 製品には送料は含まれておりません。

UTT カート 1 型(トップハンドル仕様)

SUS 304 組み立て式

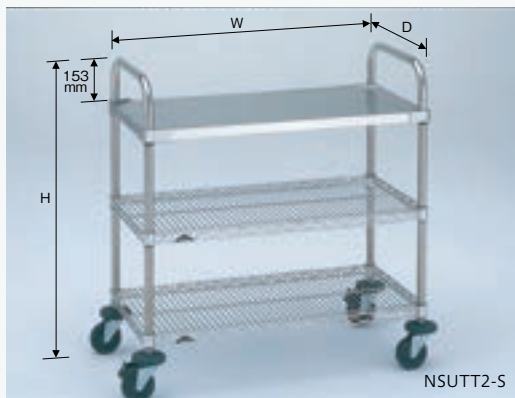

ABSテーパータイプ

高さH 963mm

キャスター:φ100mm4輪自在エラストマーキャスター
ボール :PS680

品番	サイズ (mm)	価格
NSUTT0-S	W606 × D461	¥121,000
NSUTT1-S	W759 × D461	¥129,500
NSUTT2-S	W911 × D461	¥139,500
NSUTT3-S	W759 × D614	¥149,500
NSUTT4-S	W911 × D614	¥161,500

高さH 1072mm

キャスター:φ125mm4輪自在エラストマーキャスター
ボール :PS755

品番	サイズ (mm)	価格
NSUTT0	W606 × D461	¥129,000
NSUTT1	W759 × D461	¥137,500
NSUTT2	W911 × D461	¥147,500
NSUTT3	W759 × D614	¥157,500
NSUTT4	W911 × D614	¥169,500

※最大外寸(バンパー含)は間口・奥行とも 63mm プラス。
※キャスターは対角ストッパー付き。
※上記表の高さHはトップハンドル込みの高さです。

よりクリーンな環境に適したステンステーパータイプ

高さH 960mm

キャスター:φ100mm4輪自在ゴムキャスターステンレス金具
ボール :PS680

品番	サイズ (mm)	価格
3SUTT0-S	W606 × D461	¥200,000
3SUTT1-S	W759 × D461	¥208,500
3SUTT2-S	W911 × D461	¥218,500
3SUTT3-S	W759 × D614	¥228,500
3SUTT4-S	W911 × D614	¥240,500

高さH 1071mm

キャスター:φ125mm4輪自在ゴムキャスターステンレス金具
ボール :PS755

品番	サイズ (mm)	価格
3SUTT0	W606 × D461	¥230,000
3SUTT1	W759 × D461	¥238,500
3SUTT2	W911 × D461	¥248,500
3SUTT3	W759 × D614	¥258,500
3SUTT4	W911 × D614	¥270,500

※最大外寸(バンパー含)は間口・奥行とも 63mm プラス。
※キャスターは対角ストッパー付き。
※上記表の高さHはトップハンドル込みの高さです。

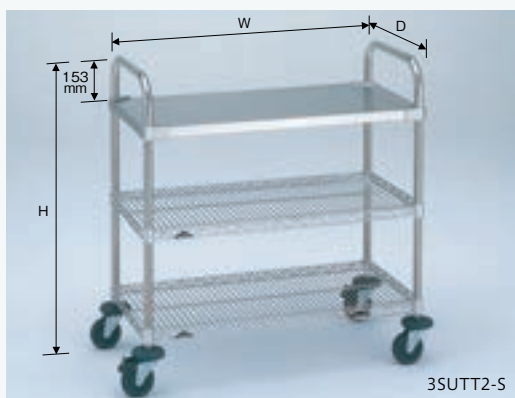

●キャスターのデザインは写真と異なります。

UTT カート 2 型(トップハンドル仕様)

SUS 304 組み立て式

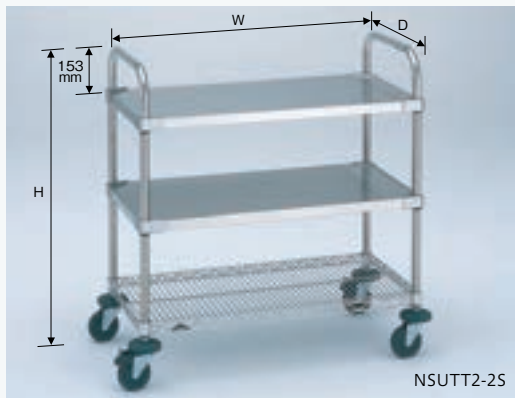

ABSテーパータイプ

高さH 963mm

キャスター:φ100mm4輪自在エラストマーキャスター
ボール :PS680

品番	サイズ (mm)	価格
NSUTT0-2S	W606 × D461	¥139,500
NSUTT1-2S	W759 × D461	¥147,500
NSUTT2-2S	W911 × D461	¥157,000
NSUTT3-2S	W759 × D614	¥164,000
NSUTT4-2S	W911 × D614	¥174,500

高さH 1072mm

キャスター:φ125mm4輪自在エラストマーキャスター
ボール :PS755

品番	サイズ (mm)	価格
NSUTT0-2	W606 × D461	¥147,500
NSUTT1-2	W759 × D461	¥155,500
NSUTT2-2	W911 × D461	¥165,000
NSUTT3-2	W759 × D614	¥172,000
NSUTT4-2	W911 × D614	¥182,500

※最大外寸(バンパー含)は間口・奥行とも 63mm プラス。
※キャスターは対角ストッパー付き。
※上記表の高さHはトップハンドル込みの高さです。

よりクリーンな環境に適したステンステーパータイプ

高さH 960mm

キャスター:φ100mm4輪自在ゴムキャスターステンレス金具
ボール :PS680

品番	サイズ (mm)	価格
3SUTT0-2S	W606 × D461	¥218,500
3SUTT1-2S	W759 × D461	¥226,500
3SUTT2-2S	W911 × D461	¥236,000
3SUTT3-2S	W759 × D614	¥243,000
3SUTT4-2S	W911 × D614	¥253,500

高さH 1071mm

キャスター:φ125mm4輪自在ゴムキャスターステンレス金具
ボール :PS755

品番	サイズ (mm)	価格
3SUTT0-2	W606 × D461	¥248,500
3SUTT1-2	W759 × D461	¥256,500
3SUTT2-2	W911 × D461	¥266,000
3SUTT3-2	W759 × D614	¥273,000
3SUTT4-2	W911 × D614	¥283,500

※最大外寸(バンパー含)は間口・奥行とも 63mm プラス。
※キャスターは対角ストッパー付き。
※上記表の高さHはトップハンドル込みの高さです。

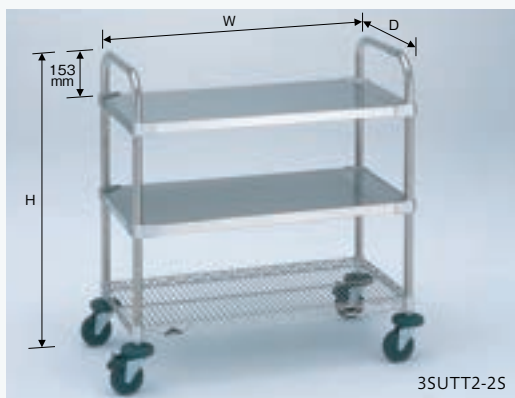

●キャスターのデザインは写真と異なります。

●各カートのキャスター部は、用途に合わせて車輪の材質・車輪径・ストッパー付きなどの変更が可能です。詳細についてはP.43をご参照ください。
●製品には送料は含まれておりません。

カート
金属製

スーパー
シリーズ

カート

カート
ADタイプ

ステンレス
カート

サイドアップ
カート

UTS カート (サイドハンドル仕様)

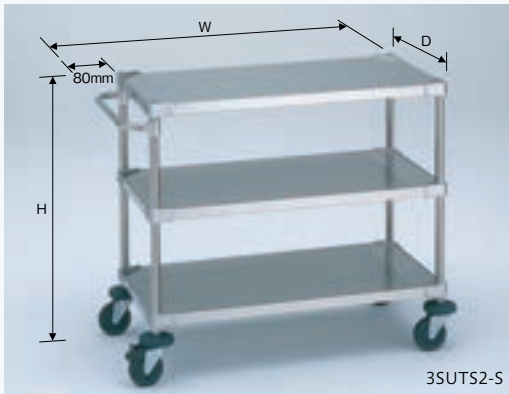
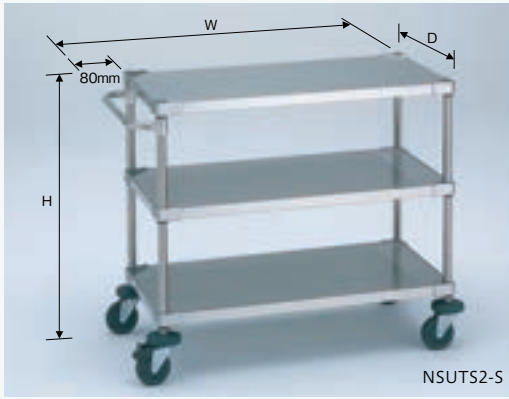
カート
金属製スーパー
シリーズ

カート

カート
ADタイプステンレス
カートサイドアップ
カート

- カスタマーのデザインは写真と異なります。

ABSテーパータイプ

SUS 304 組み立て式

高さH **815mm**

キャスター: φ100mm4輪自在エラストマーキャスター
ボール : PS680

品番	サイズ (mm)	価格
NSUTS0-S	W686 × D461	¥152,000
NSUTS1-S	W839 × D461	¥159,500
NSUTS2-S	W991 × D461	¥168,500
NSUTS3-S	W839 × D614	¥172,000
NSUTS4-S	W991 × D614	¥181,000

※最大外寸(バンパー含)は間口・奥行とも 63mm プラス。
※キャスターは対角ストッパー付き。

高さH **923mm**

キャスター: φ125mm4輪自在エラストマーキャスター
ボール : PS755

品番	サイズ (mm)	価格
NSUTS0	W686 × D461	¥160,000
NSUTS1	W839 × D461	¥167,500
NSUTS2	W991 × D461	¥176,500
NSUTS3	W839 × D614	¥180,000
NSUTS4	W991 × D614	¥189,000

よりクリーンな環境に適したステンステーパータイプ

高さH **812mm**

キャスター: φ100mm4輪自在ゴムキャスターステンレス金具
ボール : PS680

品番	サイズ (mm)	価格
3SUTS0-S	W686 × D461	¥235,000
3SUTS1-S	W839 × D461	¥242,500
3SUTS2-S	W991 × D461	¥251,500
3SUTS3-S	W839 × D614	¥255,000
3SUTS4-S	W991 × D614	¥264,000

※最大外寸(バンパー含)は間口・奥行とも 63mm プラス。
※キャスターは対角ストッパー付き。

高さH **922mm**

キャスター: φ125mm4輪自在ゴムキャスターステンレス金具
ボール : PS755

品番	サイズ (mm)	価格
3SUTS0	W686 × D461	¥265,000
3SUTS1	W839 × D461	¥272,500
3SUTS2	W991 × D461	¥281,500
3SUTS3	W839 × D614	¥285,000
3SUTS4	W991 × D614	¥294,000

- 各カートのキャスター部は、用途に合わせて車輪の材質・車輪径・ストッパー付きなどの変更が可能です。詳細についてはP.43をご参照ください。
- 製品には送料は含まれておりません。



CARTS

SUPER SERIES

スーパーシリーズ・サイドアップカート



SIDE UP CARTS

可動性+安心。

物品の落下を防ぐ、レッジ付きカート。

スーパーシリーズ・カートに、さらに安心をプラス。

棚板四方に落下防止用のレッジ加工を施したサイドアップシェルフを使用することで、可動性と安全面を両立。搬送時の思わぬ衝撃にも対処します。

互換性

●スーパーシリーズ・ワイヤーシェルフ

他のシェルフもご用意しております。

★コーナーリング・三角マークはなくなり次第終了、新デザインに変更となります。

- シェルフ(棚板)四方に25mm高レッジ加工を施し、搬送時の収納物落下を防止。レッジを買い足す必要がなく経済的です。
- ポール(柱)はSUS304(18-8)ステンレス製。耐食性に優れています。
- サイドアップエレクター・カートはすべて棚板の増減が可能。オリジナル・カートが作れます。
- 形状、組み立て方法など基本的特長は、スーパーシリーズ・ワイヤーシェルフ、430ソリッドシェルフと同様。



- シェルフ(棚板)：スーパーシリーズ430ソリッドシェルフ 材質：SUS430(18-0)ステンレス P.26
スーパーシリーズサイドアップワイヤーシェルフ 材質：スチールワイヤー、クロームメッキ、抗菌クリアコーティング仕上げ(防錆加工) P.24
- ポール(柱)：Pポール 材質：SUS304(18-8)ステンレス P.41
- キャスター：単独キャスター(打ち込み式) エラストマー車
- 耐荷重：カートの自重を含む最大荷重は200kgまでの搬送に使用できます。※φ125mm エラストマー車の動荷重
- 固定方式：テーパー固定方式 ボルト、ナット不要の簡単な組み立て。重量がかかるほど強度がアップします。
- 棚板取付位置：25.4mmピッチの溝ごとに棚板の高さ調整可能。収納物の変更、棚板の増減も自在です。

オプションパーツ OPTIONAL PARTS P.40



トップハンドル P.48



サイドハンドル P.48



ティルトサイドハンドル P.48



単独キャスター P.43

ワーキングカート 1 型

組み立て式

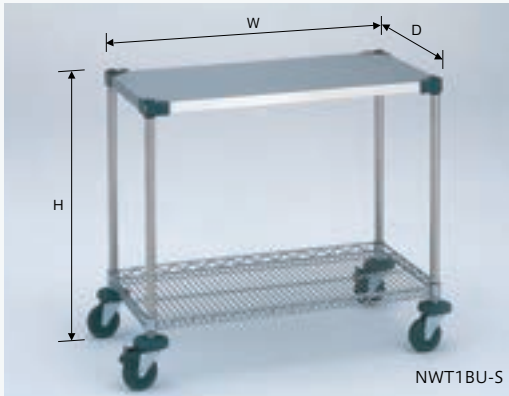
高さH **815mm**キャスター: φ100mm4輪自在エラストマーキャスター
ボール : P680

品番	サイズ (mm)	価格
NWT1MU-S	W606 × D461	¥60,000
NWT1AU-S	W759 × D461	¥65,500
NWT1BU-S	W911 × D461	¥69,000
NWT1CU-S	W1213 × D461	¥77,000
NWT1DU-S	W759 × D614	¥71,000
NWT1EU-S	W911 × D614	¥77,500
NWT1FU-S	W1213 × D614	¥87,000

※最大外寸(バンパー含)は間口・奥行とも63mmプラス。
※キャスターは対角ストッパー付き。高さH **923mm**キャスター: φ125mm4輪自在エラストマーキャスター
ボール : P755

品番	サイズ (mm)	価格
NWT1MU	W606 × D461	¥68,000
NWT1AU	W759 × D461	¥73,500
NWT1BU	W911 × D461	¥77,000
NWT1CU	W1213 × D461	¥85,000
NWT1DU	W759 × D614	¥79,000
NWT1EU	W911 × D614	¥85,500
NWT1FU	W1213 × D614	¥95,000

ワーキングカート 2 型

組み立て式

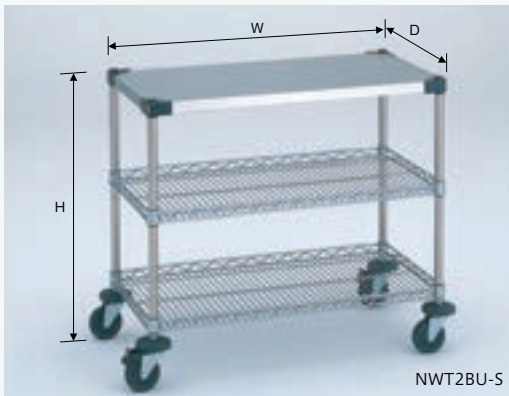
高さH **815mm**キャスター: φ100mm4輪自在エラストマーキャスター
ボール : P680

品番	サイズ (mm)	価格
NWT2MU-S	W606 × D461	¥69,500
NWT2AU-S	W759 × D461	¥76,000
NWT2BU-S	W911 × D461	¥80,500
NWT2CU-S	W1213 × D461	¥91,500
NWT2DU-S	W759 × D614	¥83,500
NWT2EU-S	W911 × D614	¥93,000
NWT2FU-S	W1213 × D614	¥106,500

※最大外寸(バンパー含)は間口・奥行とも63mmプラス。
※キャスターは対角ストッパー付き。高さH **923mm**キャスター: φ125mm4輪自在エラストマーキャスター
ボール : P755

品番	サイズ (mm)	価格
NWT2MU	W606 × D461	¥77,500
NWT2AU	W759 × D461	¥84,000
NWT2BU	W911 × D461	¥88,500
NWT2CU	W1213 × D461	¥99,500
NWT2DU	W759 × D614	¥91,500
NWT2EU	W911 × D614	¥101,000
NWT2FU	W1213 × D614	¥114,500

万能カート(トップハンドル仕様)

組み立て式

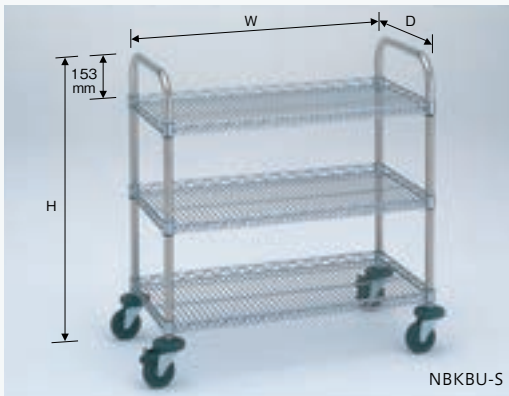
高さH **963mm**キャスター: φ100mm4輪自在エラストマーキャスター
ボール : P680

品番	サイズ (mm)	価格
NBKMU-S	W605 × D460	¥72,500
NBKAU-S	W758 × D460	¥75,500
NBKBU-S	W910 × D460	¥78,500
NBKCU-S	W1062 × D460	¥81,500
NBKDU-S	W758 × D613	¥82,500
NBKEU-S	W910 × D613	¥91,500
NBKFU-S	W1062 × D613	¥96,000

※最大外寸(バンパー含)は間口・奥行とも64mmプラス。
※キャスターは対角ストッパー付き。 ※上記表の高さHはトップハンドル込みの高さです。高さH **1072mm**キャスター: φ125mm4輪自在エラストマーキャスター
ボール : P755

品番	サイズ (mm)	価格
NBKMU	W605 × D460	¥80,500
NBKAU	W758 × D460	¥83,500
NBKBU	W910 × D460	¥86,500
NBKCU	W1062 × D460	¥89,500
NBKDU	W758 × D613	¥90,500
NBKEU	W910 × D613	¥99,500
NBKFU	W1062 × D613	¥104,000

ミニカート

組み立て式

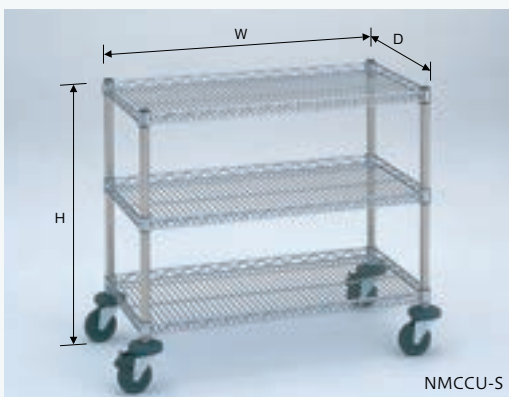
高さH **815mm**キャスター: φ100mm4輪自在エラストマーキャスター
ボール : P680

品番	サイズ (mm)	価格
NMCAU-S	W605 × D460	¥61,500
NMCBU-S	W758 × D460	¥64,500
NMCCU-S	W910 × D460	¥67,500
NMCEU-S	W758 × D613	¥70,500
NMCFU-S	W910 × D613	¥79,500

※最大外寸(バンパー含)は間口・奥行とも64mmプラス。
※キャスターは対角ストッパー付き。高さH **923mm**キャスター: φ125mm4輪自在エラストマーキャスター
ボール : P755

品番	サイズ (mm)	価格
NMCAU	W605 × D460	¥69,500
NMCBU	W758 × D460	¥72,500
NMCCU	W910 × D460	¥75,500
NMCEU	W758 × D613	¥78,500
NMCFU	W910 × D613	¥87,500

- 各カートのキャスター部は、用途に合わせて車輪の材質・車輪径・ストッパー付きなどの変更が可能です。詳細についてはP.43をご参照ください。
- 製品には送料は含まれておりません。

UTT カート 1 型(トップハンドル仕様)

組み立て式

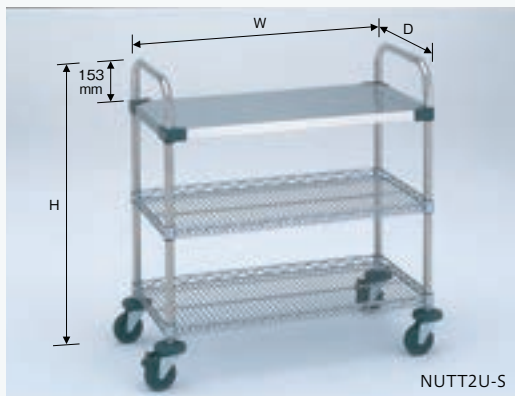

高さH 963mm

キャスター: φ100mm4輪自在エラストマーキャスター
ボール :P680

品番	サイズ (mm)	価格
NUTT0U-S	W606 × D461	¥80,500
NUTT1U-S	W759 × D461	¥87,000
NUTT2U-S	W911 × D461	¥91,500
NUTT3U-S	W759 × D614	¥95,500
NUTT4U-S	W911 × D614	¥105,000

高さH 1072mm

キャスター: φ125mm4輪自在エラストマーキャスター
ボール :P755

品番	サイズ (mm)	価格
NUTT0U	W606 × D461	¥88,500
NUTT1U	W759 × D461	¥95,000
NUTT2U	W911 × D461	¥99,500
NUTT3U	W759 × D614	¥103,500
NUTT4U	W911 × D614	¥113,000

※最大外寸(バンパー含)は間口・奥行とも63mmプラス。
※キャスターは対角ストッパー付き。 ※上記表の高さHはトップハンドル込みの高さです。

UTT カート 2 型(トップハンドル仕様)

組み立て式

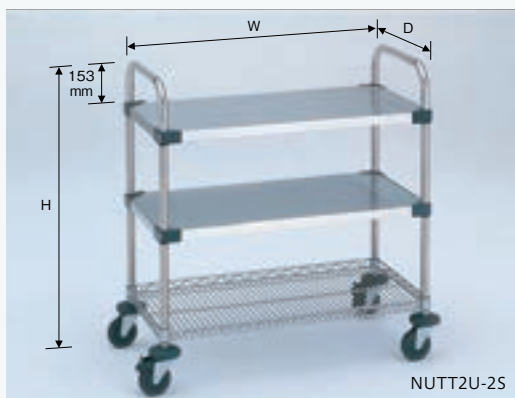

高さH 963mm

キャスター: φ100mm4輪自在エラストマーキャスター
ボール P680

品番	サイズ (mm)	価格
NUTT0U-2S	W606 × D461	¥88,500
NUTT1U-2S	W759 × D461	¥98,500
NUTT2U-2S	W911 × D461	¥104,500
NUTT3U-2S	W759 × D614	¥108,500
NUTT4U-2S	W911 × D614	¥118,500

高さH 1072mm

キャスター: φ125mm4輪自在エラストマーキャスター
ボール P755

品番	サイズ (mm)	価格
NUTT0U-2	W606 × D461	¥96,500
NUTT1U-2	W759 × D461	¥106,500
NUTT2U-2	W911 × D461	¥112,500
NUTT3U-2	W759 × D614	¥116,500
NUTT4U-2	W911 × D614	¥126,500

※最大外寸(バンパー含)は間口・奥行とも63mmプラス。
※キャスターは対角ストッパー付き。 ※上記表の高さHはトップハンドル込みの高さです。

カート
金属製

スーパー
シリーズ

カート

カート
ADタイプ

ステンレス
カート

サイドアップ
カート

- 各カートのキャスター部は、用途に合わせて車輪の材質・車輪径・ストッパー付きなどの変更が可能です。詳細についてはP.43をご参照ください。
- 製品には送料は含まれておりません。



POLYMER CARTS

カート 樹脂製

- スーパーエレクター・プロ カート P.171
- メトロマックスQ ユーティリティカート P.171
- マイカート P.172
- エクストラユーティリティーカート P.172
- ユーティリティーカート P.172
- エグゼクティブサービスカート P.173
- ヘビーデューティーユーティリティーカート P.174
- トレードカート P.174
- モービルワークセンター P.174

樹脂製カート POLYMER CARTS

抗菌樹脂製カート

樹脂製カート

POLYMER CARTS

スーパーエレクター・プロ カート(3段仕様)



スーパーエレクター・プロの棚板とPボールを使用した3段仕様の樹脂製カート。

- 抗菌マット部は抗菌加工ポリプロピレン製。優れた抗菌効果。棚板フレーム部は亜鉛メッキ(クロメート処理)、エポキシコーティング仕上げ(防錆加工)。ボールはSUS304(18-8)ステンレス製。
- 棚板マットは優れた耐熱・耐寒性を誇ります。-29℃~52℃での連続使用、93℃の熱湯洗浄(3~5分)に耐えられます。
- クリーンな環境での用途に最適です。
- 米国・インターメトロ社製(棚板)。



NWT2A-SPR

品番	外寸(W×D×Hmm)	キャスター	耐荷重	価格
NWT2A-PR	758×460×923	φ125mm エラストマー車	200kg/台	¥93,500
NWT2A-SPR	758×460×815	φ100mm エラストマー車	192kg/台	¥85,500
NWT2B-PR	910×460×923	φ125mm エラストマー車	200kg/台	¥95,000
NWT2B-SPR	910×460×815	φ100mm エラストマー車	192kg/台	¥87,000

◎材質/棚板マット部:ポリプロピレン マイクロバン抗菌加工 フレーム部:スチール、亜鉛メッキ(クロメート処理)、エポキシコーティング仕上げ(防錆加工) マイクロバン抗菌加工 ボール:SUS304(18-8)ステンレス キャスター:4輪自在エラストマー車対角ストッパー付き ●最大外寸(バンパー含)は間口・奥行きとも64mmプラス。 ●耐荷重は、キャスター4輪使用時の動荷重となります。

スーパーエレクター・プロ カート(2段仕様)



スーパーエレクター・プロの棚板とPボールを使用した2段仕様の樹脂製カート。

- 抗菌マット部は抗菌加工ポリプロピレン製。優れた抗菌効果。棚板フレーム部は亜鉛メッキ(クロメート処理)、エポキシコーティング仕上げ(防錆加工)。ボールはSUS304(18-8)ステンレス製。
- 棚板マットは優れた耐熱・耐寒性を誇ります。-29℃~52℃での連続使用、93℃の熱湯洗浄(3~5分)に耐えられます。
- クリーンな環境での用途に最適です。
- 米国・インターメトロ社製(棚板)。



NWT1A-SPR

品番	外寸(W×D×Hmm)	キャスター	耐荷重	価格
NWT1A-PR	758×460×923	φ125mm エラストマー車	200kg/台	¥76,000
NWT1A-SPR	758×460×815	φ100mm エラストマー車	192kg/台	¥68,000
NWT1B-PR	910×460×923	φ125mm エラストマー車	200kg/台	¥77,000
NWT1B-SPR	910×460×815	φ100mm エラストマー車	192kg/台	¥69,000

◎材質/棚板マット部:ポリプロピレン マイクロバン抗菌加工 フレーム部:スチール、亜鉛メッキ(クロメート処理)、エポキシコーティング仕上げ(防錆加工) マイクロバン抗菌加工 ボール:SUS304(18-8)ステンレス キャスター:4輪自在エラストマー車対角ストッパー付き ●最大外寸(バンパー含)は間口・奥行きとも64mmプラス。 ●耐荷重は、キャスター4輪使用時の動荷重となります。

メトロマックスQ ユーティリティカート



メトロマックスQの棚板とスチール製ボールを使用した樹脂製カート。

- 抗菌マット部は抗菌加工ポリプロピレン製。優れた抗菌効果。棚板フレーム部は溶融亜鉛メッキ(クロメート処理)、エポキシコーティング仕上げ(防錆加工)。
- 棚板マットは優れた耐熱・耐寒性を誇ります。-29℃~52℃での連続使用、93℃の熱湯洗浄(3~5分)に耐えられます。
- 特許ボトムアップ方式による容易な組み立て。
- クリーンな環境での用途に最適です。
- 米国・インターメトロ社製(棚板)。



MQUC1830G2Q

品番	段数	外寸(W×D×Hmm)	耐荷重	価格
MQUC1830G2Q	2段	886×516×1015	200kg/台	¥145,500
MQUC1830G3Q	3段	886×516×1015	200kg/台	¥165,000
MQUC1836G2Q	2段	1040×516×1015	200kg/台	¥146,500
MQUC1836G3Q	3段	1040×516×1015	200kg/台	¥166,500

◎材質/棚板マット部:ポリプロピレン マイクロバン抗菌加工 フレーム部:エポキシコーティング加工スチール ボール:スチール、電解メッキ加工、摩擦防止エポキシ加工 ハンドル:SUS304(18-8)ステンレス キャスター:φ125mm、4輪自在ウレタン車対角ストッパー付き ●耐荷重は、キャスター4輪使用時の動荷重となります。 ●棚板サイズはW756×D465mm

●メトロ社の商品は、米国に於いて生産されております。カラーや仕様の変更、または一部商品の生産中止を予告なく行う場合があります。詳しくは、お問い合わせください。
●製品には送料は含まれておりません。

カート
樹脂製

スーパー
エレクタープロ

メトロマックスQ
ユーティリティ
カート

マイカート

エクストラ
ユーティリティ
カート

ユーティリティ
カート

エグゼクティブ
サービスカート

ヘビードューティー
ユーティリティ
カート

トレードカート

モビルワーク
センター

樹脂製カート POLYMER CARTS

樹脂製カート

マイカート ※他のカートとの互換性はありません。



MY2636-35G



MY2030-34BU



搬送しやすさを考えた樹脂製カート。丸みを帯びた握りやすいハンドルに、足元が入るスペースを確保しました。

- レジ加工を施した一体成型の棚板は表面が滑らか。清掃しやすく衛生的にお使いいただけます。
- 棚板は25.4mmピッチで高さ調整ができます。
- ハンドル前にあるユーティリティレイは小物の収納に便利です。
- ブルーは抗菌マイクロバン加工を施しています。
- 米国・インターメトロ社製。



足元が入るスペースは搬送しやすさを考えたデザイン。

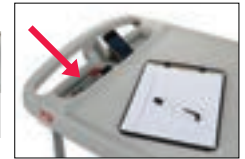

ユーティリティレイ

多目的カート

品番	段数	カラー	外寸(W×D×Hmm)	耐荷重	価格
MY1627-34G	3段	グレー	805×467×894	68kg/棚、181kg/台	¥90,500
MY1627-34BU	3段	ブルー(マイクロバン加工)	805×467×894	68kg/棚、181kg/台	¥95,000
MY2030-34G	3段	グレー	880×602×894	68kg/棚、181kg/台	¥98,000
MY2030-34BU	3段	ブルー(マイクロバン加工)	880×602×894	68kg/棚、181kg/台	¥102,500
MY2636-35G	3段	グレー	1030×707×927	90kg/棚、227kg/台	¥109,000
MY2636-35BU	3段	ブルー(マイクロバン加工)	1030×707×927	90kg/棚、227kg/台	¥113,500

◎材質/棚板: ポリエチレン

ポール: スチール、クロームメッキ

キャスター: MY1627・MY2030 φ100mm、4輪自在エラストマー車

MY2636 φ125mm、4輪自在ゴム車

- 耐荷重は、キャスター4輪使用時の動荷重となります。

カート 樹脂製

マイカート・オプションパーツ

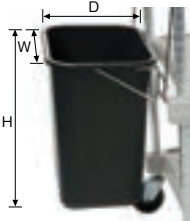

バスケット&ホルダー

品番	品番	外寸(W×D×Hmm)	価格
MYWB1	MY1627用	454×375×413	¥23,500
MYWB2	MY2030用	584×375×413	¥23,500

バスケット&ホルダー

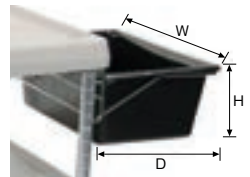

ユーティリティペン

品番	品番	外寸(W×D×Hmm)	価格
MYUB1	MY1627用	454×387×178	¥23,500
MYUB2	MY2030用	584×387×178	¥23,500

ユーティリティペン

エクストラユーティリティカート(多目的カート/万能カート)



RM4091WT



洗練されたデザインと多機能性によって幅広い用途に対応する全面開放タイプの樹脂製万能カート。

- カート棚部はポリプロピレン製、柱はスチール製。耐久性に優れています。
- 棚部分には1/1サイズのホテルパン、またはバスボックスP.000が2個置けます。
- 棚の四方を落下防止加工。搬送品の落下を防ぎます。
- φ102mm4輪自在ゴムキャスターを装備。
- 米国・ラバーメイド社製。

全面開放タイプ

品番	カラー	外寸(W×D×Hmm)	耐荷重	梱包数	梱包重量	価格
RM4091WT	ホワイト	1032×508×960	136.1kg(各棚:45kg)	1	19.7kg	¥123,000
RM4091GY	グレー	1032×508×960	136.1kg(各棚:45kg)	1	19.7kg	¥123,000

◎材質/棚部: ポリプロピレン 柱: スチール パネル: ポリスチレン ●中棚の増設はできません。 ●耐荷重は、キャスター4輪使用時の動荷重となります。

ユーティリティカート



RM342488WT



多目的に使えて機能的、衛生面にも優れた樹脂製カート。

- 表面が滑らかでお手入れが簡単。
- φ102mm4輪自在キャスターを装備。金属製と異なり、ノイズが少ない設計です。
- 両側にハンドルを装備したため操作性抜群。
- USDA食肉鶏肉取り扱い器具グループ加盟商品。
- 米国・ラバーメイド社製。

多目的カート/万能カート

品番	カラー	外寸(W×D×Hmm)	耐荷重	梱包数	梱包重量	価格
RM342488WT	ホワイト	854×473×959	90kg	1	13.6kg	¥109,500

◎材質/棚: ポリプロピレン

柱: アルミ

- 中棚の増設はできません。 ●耐荷重は、キャスター4輪使用時の動荷重となります。

- メトロ社・ラバーメイドの商品は、一部を除いて米国に於いて生産されております。カラーや仕様の変更、または一部商品の生産中止を予告なく行う場合があります。詳しくは、お問い合わせください。
- 製品には送料は含まれておりません。

ユーティリティカート



RM335588PT

多目的に使えて機能的、衛生面にも優れた樹脂製カート。

- 表面が滑らかでお手入れが簡単。
- φ102mm4輪自在キャスターを装備。金属製と異なり、ノイズが少ない設計です。
- 両側にハンドルを装備したため操作性抜群。
- USDA食肉鶏肉取り扱い器具グループ加盟商品。
- 米国・ラバーメイド社製。

多目的カート/万能カート

品番	カラー	外寸(W×D×Hmm)	耐荷重	梱包数	梱包重量	価格
RM335588PT	両端パネル付き プラチナ	787×457×953	136.1kg	1	17.0kg	¥164,000

- ◎材質/棚・柱:発泡ポリエチレン
- 中棚の増設はできません。
- 耐荷重は、キャスター4輪使用時の動荷重となります。
- ★在庫がなくなり次第、廃番となります。

ユーティリティカート・オプションパーツ



RM335388BK



RM342488WT



RM335488BK



ブラック

食べ残しなどそのまま投棄できる軽量で取り付け簡単なくず物入れ。

- 米国・ラバーメイド社製。

くず物入れ (RM4091WT・RM4091GY・RM335588PT・RM342488WT用)

品番	カラー	外寸(W×D×Hmm)	容量	梱包数	梱包重量	価格
RM335388BK	ブラック	432×305×559	30.3L	2	4.1kg	¥38,500

◎材質/ポリエチレン

スプーンやフォークなど個別に回収したい小物を収納できるボックス状のシルバー入れ。

シルバー入れ (RM4091WT・RM4091GY・RM335588PT・RM342488WT用)

品番	カラー	外寸(W×D×Hmm)	容量	梱包数	梱包重量	価格
RM335488BK	ブラック	432×308×267	15.1L	2	2.5kg	¥19,500

◎材質/ポリエチレン

エグゼクティブサービスカート



ブラック

RM9T68BK

洗練されたデザインで、多目的に使える機能的でスタイリッシュな樹脂製カート。

- サービス用にも、下膳用にも多目的に使用可能。
- 最上段にはバスボックスを2つ重ねて置くことができます。
- 米国・ラバーメイド社製。

多目的カート/万能カート

品番	カラー	外寸(W×D×Hmm)	耐荷重	梱包数	梱包重量	価格
RM9T68BK	ブラック	991×533×965	136kg(各棚:45kg)	1	17.9kg	¥97,500

- ◎材質/棚部・柱:ポリプロピレン
- 耐荷重は、キャスター4輪使用時の動荷重となります。



カート
樹脂製

スーパー
エレクター・プロ

メトロマックスQ
ユーティリティ
カート

マイカート

エクストラ
ユーティリティ
カート

ユーティリティ
カート

エグゼクティブ
サービスカート

ヘビーデューティー
ユーティリティ
カート

トレードカート

モビルワーク
センター

ヘビーデューティーユーティリティカート



RM450088BK



RM452088BK



ベージュ ブラック

洗練されたデザインと多機能性によって幅広い用途に対応する耐久性と耐荷重に優れた樹脂製万能カート。

- カート棚部、柱はポリプロピレン製、耐久性に優れています。
- 棚部分には1/1サイズのホテルパン、またはフードボックスが2個置けます。
- 棚の四方を落下防止加工。搬送品の落下を防ぎます。
- φ127mmゴムキャスターを装備(自在×2、固定×2)。
- 米国・ラバーメイド社製。

重量物運搬カート

品番	カラー	外寸(W×D×Hmm)	耐荷重	梱包数	梱包重量	価格
RM450088BG	ベージュ	991×454×845	226kg	1	13.4kg	¥93,000
RM450088BK	ブラック	991×454×845	226kg	1	13.4kg	¥93,000
RM452088BG	ベージュ	1118×641×991	226kg	1	19.4kg	¥104,000
RM452088BK	ブラック	1118×641×991	226kg	1	19.4kg	¥104,000

◎材質/棚部・柱:ポリプロピレン

●ベージュは、受注取り寄せ品のため、納期をご確認ください。 ●耐荷重は、キャスター4輪使用時の動荷重となります。

受注取寄せ品

トレードカート



ツールボックスと作業台が一体になった便利な軽量で耐久性に優れた樹脂製カート。

- 細かい部品や金属等を保管しやすい収納ボックス6つ付き。
- 奥行き方向の収納ボックスは、管理がしやすいよう4つに分割しています。
- 床に跡がつきにくい大型キャスター。移動もスムーズです。
- 発泡ポリエチレン製の堅牢な設計。軽量で耐久性に優れます。
- 米国・ラバーメイド社製。

作業カート/ツールワゴン

品番	外寸(W×D×Hmm)	耐荷重	梱包数	梱包重量	価格
RM6180BK	965×489×848	上段81.6kg 下段68kg	1	22.8kg	¥191,500

◎材質/本体:ポリエチレン キャスター:φ127mmゴム車

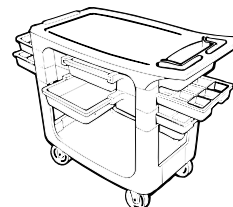
カート
樹脂製

スーパー
エレクタープロ

メトロマックスQ
ユーティリティ
カート

マイカート

エクストラ
ユーティリティ
カート

ユーティリティ
カート

エグゼクティブ
サービスカート

ヘビーデューティー
ユーティリティ
カート

トレードカート

モービルワーク
センター

モービルワークセンター<引き出し型>



機能性と耐久性を兼ね備えたスタイリッシュな引き出し型の樹脂製ツールワゴン。

- 引き出し型のカートに工具類を機能的に収納できます。
- 樹脂製のカートは頑丈で、手入れに手間がかからずサビ・ヘコミ・欠けなどの心配がありません。
- キャスターはφ100mmの固定車×2、ストッパー付き自在車×2です。
- 米国・ラバーメイド社製。

作業カート/ツールワゴン

品番	外寸(W×D×Hmm)	耐荷重	梱包数	梱包重量	価格
RM773488BK	829×506×851	113.4kg	1	31.3kg	¥191,500

◎材質/本体:ポリプロピレン 引き出し本体:スチール 取手部:ポリプロピレン キャスター:ポリエチレン



使用例

RM773488BK

● 〇部分は受注取寄せ品でございます。納期につきましてはお問い合わせください。

● ラバーメイドの商品は、一部を除いて米国に於いて生産されております。カラーや仕様の変更、または一部商品の生産中止を予告なく行う場合があります。詳しくは、お問い合わせください。

● 製品には送料は含まれておりません。

OTHER CARTS

その他のカート



- 工場・研究施設向けカート
- クリーンルーム用カート

P.176

P.181

工場・研究施設向けカート INDUSTRIAL FACILITY CARTS

ステンレスワゴン上段三方こぼれ止め付き



汎用的な用途から特殊な用途まで、あらゆる環境や製造現場で活躍するSUS304ステンレス製ワゴン。

- 棚板は平板タイプ。天板は、こぼれ止め付き。
- 使用用途や使用場所に応じて、ご希望のサイズや仕様にて製作いたします。

エレクター・ステンレス特注対応商品

外寸(W×D×Hmm)	耐荷重(分散荷重)	価格
611×453×800(天板H750)	棚1段あたり15kg	お問い合わせください

- ◎材質/本体:SUS304(18-8)ステンレス
 キャスター:φ50mmスチール金具(対角ストッパー付き)ゴム車
- 棚の高さは固定です。

ステンレスワゴン三段こぼれ止め付き両ハンドル



汎用的な用途から特殊な用途まで、あらゆる環境や製造現場で活躍するSUS304ステンレス製ワゴン。

- 棚板は平板タイプ。3段全て、こぼれ止め付き。
- 使用用途や使用場所に応じて、ご希望のサイズや仕様にて製作いたします。

エレクター・ステンレス特注対応商品

外寸(W×D×Hmm)	耐荷重(分散荷重)	価格
734×461×850(天板H800)	棚1段あたり15kg	お問い合わせください

- ◎材質/本体:SUS304(18-8)ステンレス
 キャスター:φ100mmスチール金具(対角ストッパー付き)ゴム車
- 中棚固定式です。

ステンレスパンチングワゴン上段三方こぼれ止め付き



汎用的な用途から特殊な用途まで、あらゆる環境や製造現場で活躍するパンチングタイプのSUS304ステンレス製ワゴン。

- 棚板はパンチングタイプ。天板は、こぼれ止め付き。
- 使用用途や使用場所に応じて、ご希望のサイズや仕様にて製作いたします。

エレクター・ステンレス特注対応商品

外寸(W×D×Hmm)	耐荷重(分散荷重)	価格
611×456×850(天板H800)	棚1段あたり15kg	お問い合わせください

- ◎材質/本体:SUS304(18-8)ステンレス
 キャスター:φ75mmスチール金具(対角ストッパー付き)ナイロンウレタン車
- 棚の高さは固定です。

ステンレスパンチングワゴン三段こぼれ止め付き両ハンドル



汎用的な用途から特殊な用途まで、あらゆる環境や製造現場で活躍するパンチングタイプのSUS304ステンレス製ワゴン。

- 棚板はパンチングタイプ。3段全て、こぼれ止め付き。
- 使用用途や使用場所に応じて、ご希望のサイズや仕様にて製作いたします。

エレクター・ステンレス特注対応商品

外寸(W×D×Hmm)	耐荷重(分散荷重)	価格
734×461×850(天板H800)	棚1段あたり15kg	お問い合わせください

- ◎材質/本体:SUS304(18-8)ステンレス
 キャスター:φ75mmスチール金具(対角ストッパー付き)ナイロンウレタン車
- 中棚固定式です。

- 特注サイズおよび特別仕様をご希望される場合は、お問い合わせください。
- 製品には送料は含まれておりません。

ファイルワゴン



あらゆる環境や製造現場で活躍するSUS304ステンレス製ファイルワゴン。

- 棚板は平板タイプ。こぼれ止め付き。
- 使用用途や使用場所に応じて、ご希望のサイズや仕様にて製作いたします。

エレクター・ステンレス特注対応商品

外寸(W×D×Hmm)	価格
970×450×1200	お問い合わせください

- ◎材質/本体:SUS304(18-8)ステンレス
天板:メラミン化粧板(ブルー)
キャスター:φ125mm スチール金具 ゴム車
- 中棚固定式です。

パンチングラボラトリーベンチサイドテーブル付き



汎用的な用途から特殊な用途まで、あらゆる環境や製造現場で活躍するパンチングタイプのSUS304ステンレス製サイドテーブル付きワゴン。

- 折り畳み式のサイド天板付き。
- 使用用途や使用場所に応じて、ご希望のサイズや仕様にて製作いたします。

エレクター・ステンレス特注対応商品(研究施設向け)

外寸(W×D×Hmm)	耐荷重	サイドテーブル耐荷重	価格
929(1200)×450×800	200kg	30kg	お問い合わせください

- ◎材質/本体:SUS304(18-8)ステンレス
キャスター:φ75mmステンレス金具(ストッパー付き)ウレタン車
- ◎付属品/100V 3口テーブルタップ
- 耐荷重は自重を含む最大荷重となります。

ステンレスポンペ台車



エレクター・ステンレス特注対応商品(クリーンルーム向け)/
クリーンルーム向け特殊ガスポンペ運搬台車

外寸(W×D×Hmm)	価格
1095×410×1090(使用時) 570×410×1285(折り畳み時)	お問い合わせください

- ◎材質/本体:SUS304(18-8)ステンレス
キャスター前輪:φ150mmナイロンウレタン車
キャスター後輪:φ75mm(ストッパー付き)ナイロンウレタン車

ボンペカート(ポンペ12本静音運搬ワゴン)



ボンペの安全な保管と搬送を実現する専用カート。

- ガスボンペで床を傷つけず、静かに処置場まで運搬可能です。12本同時に運搬可能、作業効率が優れます。
- ボンペを立てた状態で保管・搬送できるので安全性に優れています。
- 搬送中にボンペ同士がぶつからないように、専用マットが緩衝材となり、搬送時の騒音を抑えます。

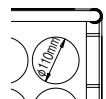

最上段マットのボンペ収納部

ボンペカート医療用ボンペ500L×12本用

品番	ボンペ本数	外寸(W×D×Hmm)	価格
GCC12	12本	605×460×902	¥42,000

- ◎材質/本体:クロームメッキ、抗菌クリアコーティング仕上げ(防錆加工) マット:発泡ポリエチレン(難燃性)
キャスター:φ100mm ゴム車(対角ストッパー付き)

- 最大外寸(バンパー含む)は間口・奥行とも64mmプラス。

- 特注サイズおよび特別仕様をご希望される場合は、お問い合わせください。
- 製品には送料は含まれておりません。

工場・研究施設向けカート INDUSTRIAL FACILITY CARTS

防振カート

受注生産 



2種類の振動吸収器により振動を低減した防振カート。デリケートな物品の搬送に。

- 棚板はSUS304ステンレスをパンチング加工。錆に強く、通気性も確保した設計です。ボールもSUS304ステンレス製。
- 天板と台座(カート枠)間にゲル防振材を使用。固有振動数を低く設定し、高周波数域から低周波数域まで幅広く防振。
- 特殊ダンパーの内蔵により、振動を最大1/5以下に低減しました。
- 耐荷重はゲル4点支持で30kgまで(均等荷重)。
- 目的に応じて、基準荷重を設定(10、20、30daN)できます。

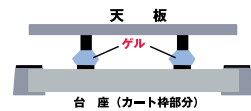

導電ステンレスワゴン

品番	外寸(W×D×Hmm)	耐荷重(台)	価格
EAV-300-□	605×460×956	40~120kg	¥400,000

◎材質/棚板:SUS304(18-8)ステンレス 柱:SUS304(18-8)ステンレス キャスター:緩衝器付きキャスター ●品番末尾の□には、キャスターの基準荷重設定が入ります。10…10daN、20…20daN、30…30daN ●寸法にハンドル部は含みません。その他仕様・別寸対応可能です。 ※キャスターは走行時の振動を防止するソアキャスターを使用しています。

ソアキャスター(帯電防止ウレタン/衝撃吸収キャスター)(ねじ込み式)



特殊ダンパーの内蔵により、振動を最大1/5以下に低減するキャスター。

- 目的に応じて、基準荷重を設定(10、20、30daN)できます。

(特殊ダンパー)

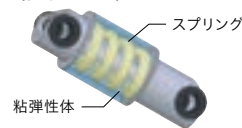

その他のカート

ステンレスワゴン

ステンレスパンチングワゴン

ファイルワゴン

パンチングラボラトリーベンチ

ボンベ台車
ボンベカート

防振カート

ステンレス折り畳みワゴン

ステンレス台車

工場・研究施設向け

クリーンルーム用

ステンレス折り畳みワゴン

SUS 304

衛生面、汎用性、耐久性に優れたSUS304(18-8)ステンレス製折り畳みワゴン。

- テーブル、移動カート、作業台として、オールマイティに使用可能。
- 折り畳めば1台(オープン時)のスペースに2台が収納可能。また、折り畳み時も自立可能なので収納が容易。
- 搬送に便利な大型キャスター(φ100mm)採用。



ESW-K1

折り畳み時

フォールディングカート

品番	外寸(W×D×Hmm)	棚間隔(mm)	耐荷重	価格
ESW-K1	650×456×878(折り畳み時D230、H1070)	303	棚1段15kg/1台45kg	¥100,000
ESW-K2	750×456×878(折り畳み時D230、H1070)	303	棚1段15kg/1台45kg	¥131,500
ESW-K3	950×456×878(折り畳み時D230、H1070)	303	棚1段15kg/1台45kg	¥157,500

◎材質/本体:SUS304(18-8)ステンレス
キャスター:スチール金具φ100mm ゴム車・4輪自在(2輪ストッパー付き)
●耐荷重は、キャスター4輪使用時の動荷重となります。

ステンレス防振台車

SUS 304 SPECIAL ORDER 運賃別途

防振仕様のキャスター付きSUS304ステンレス製台車。

エレクター・ステンレス特注対応商品(クリーンルーム向け)

外寸(W×D×Hmm)	耐荷重	価格
764×450×900	100kg/段	お問い合わせください

◎材質/本体:SUS304(18-8)ステンレス
キャスター:φ100mmステンレス金具



ステンレス台車

SUS 304 SPECIAL ORDER 運賃別途

クリーンルームに最適なSUS304ステンレス製台車。

エレクター・ステンレス特注対応商品(クリーンルーム向け)

外寸(W×D×Hmm)	耐荷重	価格
964×600×830	200kg/段	お問い合わせください

◎材質/本体:SUS304(18-8)ステンレス
キャスター:φ100mmステンレス金具 ナイロンホイルウレタン車 固定(ハンドル側)×2 自在×2
●パンチング仕様も製作可能です。



- 部分は受注生産品でございます。納期につきましてはお問い合わせください。
- 特注サイズおよび特別仕様をご希望される場合は、お問い合わせください。
- 製品には送料は含まれておりません。

ラボワークエレクターカート (研究施設向けワゴン)

組み立て式

実験室内の保管・搬送にはもちろん、カートの天板を実験台の補助作業スペースとしても活用できる便利なカート。

- 天板カラーはブラックと木目調の2種類。実験室のイメージに合わせてお選びいただけます。
 - 耐荷重が1台あたり100kgなので、実験機器を載せても安心です。
 - 棚板は25.4mmピッチで高さ調整ができます。
 - 天板はメラミン化粧板のため、作業天板に適しています。
- ★在庫がなくなり次第、廃番となります。

天板+棚板 (スーパーエレクター・シェルフ)

品番	天板カラー	段数	棚板	外寸(W×D×Hmm)	耐荷重(台)	価格
LBC-SE-MS61-BK-2	ブラック	2段	1枚	637×490×790	100kg	¥50,500
LBC-SE-MS61-WD-2	木目	2段	1枚	637×490×790	100kg	¥50,500
LBC-SE-MS61-BK-3	ブラック	3段	2枚	637×490×790	100kg	¥58,400
LBC-SE-MS61-WD-3	木目	3段	2枚	637×490×790	100kg	¥58,400
LBC-SE-MS76-WD-2	木目	2段	1枚	790×490×790	100kg	¥52,100
LBC-SE-MS76-WD-3	木目	3段	2枚	790×490×790	100kg	¥60,800



LBC-SE-MS76-WD-2

天板+棚板 (サイドアップエレクター・シェルフ)

品番	天板カラー	段数	棚板	外寸(W×D×Hmm)	耐荷重(台)	価格
LBC-SD-MS61-BK-2	ブラック	2段	1枚	637×490×790	100kg	¥50,500
LBC-SD-MS61-WD-2	木目	2段	1枚	637×490×790	100kg	¥50,500
LBC-SD-MS61-BK-3	ブラック	3段	2枚	637×490×790	100kg	¥58,400
LBC-SD-MS61-WD-3	木目	3段	2枚	637×490×790	100kg	¥58,400
LBC-SD-MS76-WD-2	木目	2段	1枚	790×490×790	100kg	¥52,100
LBC-SD-MS76-WD-3	木目	3段	2枚	790×490×790	100kg	¥60,800



LBC-SD-MS61-WD-3

天板+棚板 (430ソリッドエレクター・シェルフ)

品番	天板カラー	段数	棚板	外寸(W×D×Hmm)	耐荷重(台)	価格
LBC-4S-MS61-BK-2	ブラック	2段	1枚	637×490×790	100kg	¥56,200
LBC-4S-MS61-WD-2	木目	2段	1枚	637×490×790	100kg	¥56,200
LBC-4S-MS61-BK-3	ブラック	3段	2枚	637×490×790	100kg	¥70,000
LBC-4S-MS61-WD-3	木目	3段	2枚	637×490×790	100kg	¥70,000
LBC-4S-MS76-WD-2	木目	2段	1枚	790×490×790	100kg	¥60,600
LBC-4S-MS76-WD-3	木目	3段	2枚	790×490×790	100kg	¥77,800



LBC-4S-MS61-WD-3

◎材質/天板:メラミン化粧板

フレーム部: スチール、クロームメッキ、抗菌クリアコーティング仕上げ(防錆加工)
 棚板(スーパーエレクター・シェルフ、サイドアップエレクター・シェルフ):
 スチール、クロームメッキ、抗菌クリアコーティング仕上げ(防錆加工)
 棚板(430ソリッドエレクター・シェルフ): SUS430(18-0) ステンレス
 柱(ポール): SUS304(18-8) ステンレス コーナー部: アルミダイカスト
 キャスター: φ75mm双輪エラストマー車(対角ストッパー付き)

その他のカート

ステンレスワゴン

ステンレスパンチングワゴン

ファイルワゴン

パンチングラボラトリーベンチ

ボンベ台車
ボンベカート

防振カート

ステンレス折り畳みワゴン

ステンレス台車

工場・研究施設向け

クリーンルーム用

ローウエイストカート (クリーンルーム用ワゴン)

SUS 304

組み立て式

通気性に優れ低発塵のため、クリーンルームでの使用に最適です。

- クリーン度が高い現場には、より耐食性に優れたハイクラスタイプを推奨します。
- 耐摩耗性に優れるウレタンキャスター仕様。



TS-LW1-HV

- キャスターのデザインは写真と異なります。

- 製品には送料は含まれておりません。

ロークラスタイプ

品番	外寸(W×D×Hmm)	価格
TS-LW1-EC	758×460×1077	¥89,500

◎材質/棚板(スーパーエレクター・シェルフ): スチール
 柱(Pポール): SUS304(18-8) ステンレス
 キャスター: φ125mmウレタンキャスター ユニクロメッキ金具 対角ストッパー付き、回転バンパー付属

◎トップハンドル付き

◎テーパー/アルミテーパー

- 最大外寸(バンパー含)は間口・奥行とも64mmプラス。

ハイクラスタイプ

品番	外寸(W×D×Hmm)	価格
TS-LW1-HV	758×460×1071	¥180,300

◎材質/棚板(ステンレスエレクター・シェルフ):

SUS304(18-8) ステンレス

柱(PSポール): SUS304(18-8) ステンレス

キャスター: φ125mmウレタンキャスター ステンレス金具 対角ストッパー付き、回転バンパー付属

◎トップハンドル付き

◎テーパー/アルミテーパー

- 最大外寸(バンパー含)は間口・奥行とも64mmプラス。



ウレタンキャスター
ステンレス金具

工場・研究施設向けカート INDUSTRIAL FACILITY CARTS

フードプロセスカート (食品工場向けワゴン)

組み立て式



TS-FP1-HV

- キャスターのデザインは写真と異なります。

耐水性と耐油性に優れたナイロンキャスター仕様。最下段は平板を採用しているため、水はねを防止します。ハイパリュウタイプはより高い耐食性を持つSUS304ステンレス仕様です。

エコノミータイプ

品番	外寸(W×D×Hmm)	価格
TS-FP1-EC	839×461×928	¥115,000

◎材質/棚板(スーパーエレクターシェルフ):スチール、(430ソリッドエレクターシェルフ):SUS430(18-0)ステンレス 柱(Pポール):SUS304(18-8)ステンレス
キャスター:φ125mmナイロンキャスター ユニクロメッキ金具 対角ストッパー付き、回転バンパー付属

- ◎サイドハンドル付き
- 最大外寸(バンパー含)は間口31mm・奥行63mmプラス。

ハイパリュウタイプ

品番	外寸(W×D×Hmm)	価格
TS-FP1-HV	839×461×921	¥226,500

◎材質/棚板(ステンレスエレクターシェルフ、304ソリッドエレクターシェルフ):SUS304(18-8)ステンレス 柱(P5ポール):SUS304(18-8)ステンレス
キャスター:φ125mmナイロンキャスター ステンレス金具 対角ストッパー付き、回転バンパー付属

- ◎サイドハンドル付き
- 最大外寸(バンパー含)は間口31mm・奥行63mmプラス。

ラボラトリーカート (研究施設向けワゴン)

組み立て式



TS-CM1-HV

- キャスターのデザインは写真と異なります。

耐薬品性に優れたナイロンキャスター仕様。簡易実験台としても活用が可能です。棚板は全て平板なので掃除がラクに行えます。

エコノミータイプ

品番	外寸(W×D×Hmm)	価格
TS-CM1-EC	839×461×928	¥127,000

◎材質/棚板(430ソリッドエレクターシェルフ):SUS430(18-0)ステンレス 柱(Pポール):SUS304(18-8)ステンレス
キャスター:φ125mmナイロンキャスター ユニクロメッキ金具 対角ストッパー付き、回転バンパー付属

- ◎サイドハンドル付き
- 最大外寸(バンパー含)は間口31mm・奥行63mmプラス。

耐薬品タイプ

品番	外寸(W×D×Hmm)	価格
TS-CM1-HV	839×461×921	¥244,500

◎材質/棚板(304ソリッドエレクターシェルフ):SUS304(18-8)ステンレス 柱(P5ポール):SUS304(18-8)ステンレス
キャスター:φ125mmナイロンキャスター ステンレス金具 対角ストッパー付き、回転バンパー付属

- ◎サイドハンドル付き
- 最大外寸(バンパー含)は間口31mm・奥行63mmプラス。

その他のカート

ステンレスワゴン

ステンレスパンチングワゴン

ファイルワゴン

パンチングラボラトリーベンチ

ボンベ台車ボンベカート

防振カート

ステンレス折り畳みワゴン

ステンレス台車

工場・研究施設向け

クリーンルーム用

寒冷作業カート

組み立て式



TS-TA1-HV

対応温度範囲の広いフェノールキャスター仕様。キャスターには耐寒耐熱グリスを使用しているため、冷蔵・冷凍倉庫の作業に最適です。

食品工場・クリーンルーム用ワゴン

品番	外寸(W×D×Hmm)	対応温度	価格
TS-TA1-HV	880×460×1019	-40°C~180°C	¥161,300

◎材質/棚板(ステンレスエレクターシェルフ):SUS304(18-8)ステンレス 柱(P5ポール):SUS304(18-8)ステンレス
キャスター:φ100mmフェノールキャスター ステンレス金具 対角ストッパー付き

- ◎ティルトサイドハンドル付き
- ◎テーパー/アルミテーパー
- 最大外寸(バンパー含)は間口32mm・奥行64mmプラス。

ESD 対策カート

組み立て式



TS-AS1-EC

導電性を有するゴムキャスター仕様。静電気対策に最適です。天板は通気性に優れたパンチングシェルフを採用。

工場向けワゴン

品番	外寸(W×D×Hmm)	電気抵抗値	価格
TS-AS1-EC	880×460×1059	10 ⁴ Ω以下	¥168,800

◎材質/棚板(ステンレスエレクターシェルフ、304パンチングソリッドエレクターシェルフ):SUS304(18-8)ステンレス 柱(P5ポール):SUS304(18-8)ステンレス
キャスター:φ125mm導電性ゴムキャスター ユニクロメッキ金具 対角ストッパー付き、回転バンパー付属

- ◎ティルトサイドハンドル付き
- ◎テーパー/アルミテーパー
- 最大外寸(バンパー含)は間口31mm・奥行63mmプラス。

オートクレープカート

組み立て式



TS-ST1-HV

多様な条件下に適応可能なMCナイロンキャスター仕様。キャスターを除き全て金属パーツで構成されているので、オートクレープにも対応。

研究施設向けワゴン

品番	外寸(W×D×Hmm)	対応温度	価格
TS-ST1-HV	880×460×1053	-10°C~150°C	¥212,300

◎材質/棚板(ステンレスエレクターシェルフ):SUS304(18-8)ステンレス 柱(P5ポール):SUS304(18-8)ステンレス
キャスター:φ125mmMCナイロンキャスター ステンレス金具 対角ストッパー付き

- ◎ティルトサイドハンドル付き
- ◎テーパー/アルミテーパー

- 製品には送料は含まれておりません。

CR カート 1 型タイプ(クリーンルーム向けワゴン)

SUS 304 受注生産 組み立て式



安全で作業効率に優れた2段タイプのクリーンルーム用オールステンレスカート。

- 衝撃を吸収するソアキャスターや静電防止のウレタンキャスターを使用。
- クリーンルーム向けカートとして最適な仕様を揃えました。

ソアキャスター(帯電防止ウレタン)仕様

品番	外寸(W×D×Hmm)	キャスター径(mm)	自重	価格
SRASWT1M-□	606×461×930~956	φ125	12kg	¥261,200
SRASWT1A-□	759×461×930~956	φ125	14kg	¥261,200
SRASWT1B-□	911×461×930~956	φ125	15kg	¥261,200
SRASWT1D-□	759×611×930~956	φ125	16kg	¥261,200
SRASWT1E-□	911×611×930~956	φ125	18kg	¥261,200
SRASWT1MS-□	606×461×836~859	φ100	12kg	¥242,200
SRASWT1AS-□	759×461×836~859	φ100	13kg	¥242,200
SRASWT1BS-□	911×461×836~859	φ100	15kg	¥242,200
SRASWT1DS-□	759×611×836~859	φ100	16kg	¥242,200
SRASWT1ES-□	911×611×836~859	φ100	18kg	¥242,200

◎材質/棚板(304ソリッドエレクター・シェルフ、ステンレスエレクター・シェルフ): SUS304 (18-8) ステンレス 柱(PSボール): SUS304 (18-8) ステンレス ◎テーパ/アルミテーパ ◎専用スパナ付属



帯電防止ウレタン仕様

品番	外寸(W×D×Hmm)	キャスター径(mm)	自重	価格
TUASWT1M	606×461×916	φ125	12kg	¥207,000
TUASWT1A	759×461×916	φ125	14kg	¥207,000
TUASWT1B	911×461×916	φ125	15kg	¥207,000
TUASWT1D	759×611×916	φ125	16kg	¥207,000
TUASWT1E	911×611×916	φ125	18kg	¥207,000
TUASWT1MS	606×461×814	φ100	12kg	¥187,000
TUASWT1AS	759×461×814	φ100	13kg	¥187,000
TUASWT1BS	911×461×814	φ100	15kg	¥187,000
TUASWT1DS	759×611×814	φ100	16kg	¥187,000
TUASWT1ES	911×611×814	φ100	18kg	¥187,000

◎材質/棚板(304ソリッドエレクター・シェルフ、ステンレスエレクター・シェルフ): SUS304 (18-8) ステンレス 柱(PSボール): SUS304 (18-8) ステンレス ◎テーパ/アルミテーパ ◎専用スパナ付属

●ソアキャスター仕様の品番末尾の□には、キャスターの基準荷重設定が入ります。10…10daN、20…20daN、30…30daN ●ソアキャスター仕様の耐荷重はサイズによって異なります。キャスター耐荷重から自重(キャスターを除く)を引いた値が耐荷重となります。 ●帯電防止ウレタン仕様の耐荷重は、φ125mmは70kg、φ100mmは60kgとなります。 ●最大外寸(バンパー含)は間口・奥行とも63mmプラス。 ●自重は、キャスターを除く重量。

CR カート 2 型タイプ(クリーンルーム向けワゴン)

SUS 304 受注生産 組み立て式



安全で作業効率に優れた3段タイプのクリーンルーム用オールステンレスカート。

- 衝撃を吸収するソアキャスターや静電防止のウレタンキャスターを使用。
- クリーンルーム向けカートとして最適な仕様を揃えました。

ソアキャスター(帯電防止ウレタン)仕様

品番	外寸(W×D×Hmm)	キャスター径(mm)	自重	価格
SRASWT2M-□	606×461×930~956	φ125	15kg	¥284,100
SRASWT2A-□	759×461×930~956	φ125	17kg	¥284,100
SRASWT2B-□	911×461×930~956	φ125	19kg	¥284,100
SRASWT2D-□	759×611×930~956	φ125	21kg	¥284,100
SRASWT2E-□	911×611×930~956	φ125	24kg	¥284,100
SRASWT2MS-□	606×461×836~859	φ100	15kg	¥265,100
SRASWT2AS-□	759×461×836~859	φ100	17kg	¥265,100
SRASWT2BS-□	911×461×836~859	φ100	19kg	¥265,100
SRASWT2DS-□	759×611×836~859	φ100	21kg	¥265,100
SRASWT2ES-□	911×611×836~859	φ100	24kg	¥265,100

◎材質/棚板(304ソリッドエレクター・シェルフ、ステンレスエレクター・シェルフ): SUS304 (18-8) ステンレス 柱(PSボール): SUS304 (18-8) ステンレス ◎テーパ/アルミテーパ ◎専用スパナ付属



帯電防止ウレタン仕様

品番	外寸(W×D×Hmm)	キャスター径(mm)	自重	価格
TUASWT2M	606×461×916	φ125	15kg	¥229,100
TUASWT2A	759×461×916	φ125	17kg	¥229,100
TUASWT2B	911×461×916	φ125	19kg	¥229,100
TUASWT2D	759×611×916	φ125	21kg	¥229,100
TUASWT2E	911×611×916	φ125	24kg	¥229,100
TUASWT2MS	606×461×814	φ100	15kg	¥209,100
TUASWT2AS	759×461×814	φ100	17kg	¥209,100
TUASWT2BS	911×461×814	φ100	19kg	¥209,100
TUASWT2DS	759×611×814	φ100	21kg	¥209,100
TUASWT2ES	911×611×814	φ100	24kg	¥209,100

◎材質/棚板(304ソリッドエレクター・シェルフ、ステンレスエレクター・シェルフ): SUS304 (18-8) ステンレス 柱(PSボール): SUS304 (18-8) ステンレス ◎テーパ/アルミテーパ ◎専用スパナ付属

●ソアキャスター仕様の品番末尾の□には、キャスターの基準荷重設定が入ります。10…10daN、20…20daN、30…30daN ●ソアキャスター仕様の耐荷重はサイズによって異なります。キャスター耐荷重から自重(キャスターを除く)を引いた値が耐荷重となります。 ●帯電防止ウレタン仕様の耐荷重は、φ125mmは70kg、φ100mmは60kgとなります。 ●最大外寸(バンパー含)は間口・奥行とも63mmプラス。 ●自重は、キャスターを除く重量。

●□部分は受注生産品でございます。納期につきましてはお問い合わせください。 ●製品には送料は含まれておりません。

その他のカート

ステンレスワゴン

ステンレスパンチングワゴン

ファイルワゴン

パンチングラボラトリーベンチ

ポンペ台車
ポンペカート

防振カート

ステンレス折り畳みワゴン

ステンレス台車

工場・研究施設向け

クリーンルーム用

クリーンルーム用カート CLEAN ROOM CARTS

クリーンルーム用カート

CR カート 3 型タイプ(クリーンルーム向けワゴン)

SUS 304

受注生産

組み立て式



ソアキャスター仕様

安全で作業効率に優れた3段タイプのクリーンルーム用オールステンレスカート。

- 衝撃を吸収するソアキャスターや静電防止のウレタンキャスターを使用。
- クリーンルーム向けカートとして最適な仕様を揃えました。

ソアキャスター(帯電防止ウレタン)仕様

品番	外寸(W×D×Hmm)	キャスター径(mm)	自重	価格
SRASWT3M-□	606×461×930~956	φ125	18kg	¥302,100
SRASWT3A-□	759×461×930~956	φ125	20kg	¥302,100
SRASWT3B-□	911×461×930~956	φ125	23kg	¥302,100
SRASWT3D-□	759×611×930~956	φ125	24kg	¥302,100
SRASWT3E-□	911×611×930~956	φ125	27kg	¥302,100
SRASWT3MS-□	606×461×836~859	φ100	18kg	¥283,100
SRASWT3AS-□	759×461×836~859	φ100	20kg	¥283,100
SRASWT3BS-□	911×461×836~859	φ100	23kg	¥283,100
SRASWT3DS-□	759×611×836~859	φ100	24kg	¥283,100
SRASWT3ES-□	911×611×836~859	φ100	27kg	¥283,100

◎材質/棚板(304ソリッドエレクター・シェルフ、ステンレスエレクター・シェルフ)：SUS304(18-8)ステンレス 柱(PSボール)：SUS304(18-8)ステンレス ◎テーパ―/アルミテーパ― ◎専用スパナ付属



帯電防止ウレタン仕様

帯電防止ウレタン仕様

品番	外寸(W×D×Hmm)	キャスター径(mm)	自重	価格
TUASWT3M	606×461×916	φ125	18kg	¥247,100
TUASWT3A	759×461×916	φ125	20kg	¥247,100
TUASWT3B	911×461×916	φ125	23kg	¥247,100
TUASWT3D	759×611×916	φ125	24kg	¥247,100
TUASWT3E	911×611×916	φ125	27kg	¥247,100
TUASWT3MS	606×461×814	φ100	18kg	¥227,100
TUASWT3AS	759×461×814	φ100	20kg	¥227,100
TUASWT3BS	911×461×814	φ100	23kg	¥227,100
TUASWT3DS	759×611×814	φ100	24kg	¥227,100
TUASWT3ES	911×611×814	φ100	27kg	¥227,100

◎材質/棚板(304ソリッドエレクター・シェルフ、ステンレスエレクター・シェルフ)：SUS304(18-8)ステンレス 柱(PSボール)：SUS304(18-8)ステンレス ◎テーパ―/アルミテーパ― ◎専用スパナ付属

その他のカート

ステンレスワゴン

ステンレスパンチングワゴン

ファイルワゴン

パンチングラボラトリーベンチ

ボンベ台車

ボンベカート

防振カート

ステンレス折り畳みワゴン

ステンレス台車

工場・研究施設向け

クリーンルーム用

CR カート 4 型タイプ(クリーンルーム向けワゴン)

SUS 304

受注生産

組み立て式



ソアキャスター仕様

安全で作業効率に優れた3段タイプのクリーンルーム用オールステンレスソリッドカート。

- 衝撃を吸収するソアキャスターや静電防止のウレタンキャスターを使用。
- クリーンルーム向けカートとして最適な仕様を揃えました。

ソアキャスター(帯電防止ウレタン)仕様

品番	外寸(W×D×Hmm)	キャスター径(mm)	自重	価格
SRASWT4M-□	606×461×930~956	φ125	21kg	¥320,100
SRASWT4A-□	759×461×930~956	φ125	24kg	¥320,100
SRASWT4B-□	911×461×930~956	φ125	26kg	¥320,100
SRASWT4D-□	759×611×930~956	φ125	28kg	¥320,100
SRASWT4E-□	911×611×930~956	φ125	31kg	¥320,100
SRASWT4MS-□	606×461×836~859	φ100	21kg	¥301,100
SRASWT4AS-□	759×461×836~859	φ100	23kg	¥301,100
SRASWT4BS-□	911×461×836~859	φ100	26kg	¥301,100
SRASWT4DS-□	759×611×836~859	φ100	27kg	¥301,100
SRASWT4ES-□	911×611×836~859	φ100	31kg	¥301,100

◎材質/棚板(304ソリッドエレクター・シェルフ)：SUS304(18-8)ステンレス 柱(PSボール)：SUS304(18-8)ステンレス ◎テーパ―/アルミテーパ― ◎専用スパナ付属



帯電防止ウレタン仕様

帯電防止ウレタン仕様

品番	外寸(W×D×Hmm)	キャスター径(mm)	自重	価格
TUASWT4M	606×461×916	φ125	21kg	¥265,100
TUASWT4A	759×461×916	φ125	24kg	¥265,100
TUASWT4B	911×461×916	φ125	26kg	¥265,100
TUASWT4D	759×611×916	φ125	28kg	¥265,100
TUASWT4E	911×611×916	φ125	31kg	¥265,100
TUASWT4MS	606×461×814	φ100	21kg	¥245,100
TUASWT4AS	759×461×814	φ100	23kg	¥245,100
TUASWT4BS	911×461×814	φ100	26kg	¥245,100
TUASWT4DS	759×611×814	φ100	27kg	¥245,100
TUASWT4ES	911×611×814	φ100	31kg	¥245,100

◎材質/棚板(304ソリッドエレクター・シェルフ)：SUS304(18-8)ステンレス 柱(PSボール)：SUS304(18-8)ステンレス ◎テーパ―/アルミテーパ― ◎専用スパナ付属

- 黄色部分は受注生産品でございます。納期につきましてはお問い合わせください。
- 製品には送料は含まれておりません。

CR カート 5 型タイプ(クリーンルーム向けワゴン)

SUS 304

受注生産

組み立て式



ソアキャスター仕様

通気性に優れた3段タイプの高効率なクリーンルーム用オールステンレスカート。

- 衝撃を吸収するソアキャスターや静電防止のウレタンキャスターを使用。
- クリーンルーム向けカートとして最適な仕様を揃えました。

ソアキャスター(帯電防止ウレタン)仕様

品番	外寸(W×D×Hmm)	キャスター径(mm)	自重	価格
SRASWT5M-□	606×461×930~956	φ125	12kg	¥266,100
SRASWT5A-□	759×461×930~956	φ125	14kg	¥266,100
SRASWT5B-□	911×461×930~956	φ125	16kg	¥266,100
SRASWT5D-□	759×611×930~956	φ125	18kg	¥266,100
SRASWT5E-□	911×611×930~956	φ125	21kg	¥266,100
SRASWT5MS-□	606×461×836~859	φ100	12kg	¥247,100
SRASWT5AS-□	759×461×836~859	φ100	14kg	¥247,100
SRASWT5BS-□	911×461×836~859	φ100	16kg	¥247,100
SRASWT5DS-□	759×611×836~859	φ100	18kg	¥247,100
SRASWT5ES-□	911×611×836~859	φ100	20kg	¥247,100

◎材質/棚板(ステンレスエレクター・シェルフ): SUS304 (18-8) ステンレス 柱(PSポール): SUS304 (18-8) ステンレス

◎テーパー/アルミテーパー ◎専用スパナ付属

帯電防止ウレタン仕様

品番	外寸(W×D×Hmm)	キャスター径(mm)	自重	価格
TUASWT5M	606×461×916	φ125	12kg	¥211,100
TUASWT5A	759×461×916	φ125	14kg	¥211,100
TUASWT5B	911×461×916	φ125	16kg	¥211,100
TUASWT5D	759×611×916	φ125	18kg	¥211,100
TUASWT5E	911×611×916	φ125	21kg	¥211,100
TUASWT5MS	606×461×814	φ100	12kg	¥191,100
TUASWT5AS	759×461×814	φ100	14kg	¥191,100
TUASWT5BS	911×461×814	φ100	16kg	¥191,100
TUASWT5DS	759×611×814	φ100	18kg	¥191,100
TUASWT5ES	911×611×814	φ100	20kg	¥191,100

◎材質/棚板(ステンレスエレクター・シェルフ): SUS304 (18-8) ステンレス 柱(PSポール): SUS304 (18-8) ステンレス

◎テーパー/アルミテーパー ◎専用スパナ付属



帯電防止ウレタン仕様

●ソアキャスター仕様の品番末尾の□には、キャスターの基準荷重設定が入ります。10...10daN、20...20daN、30...30daN ●ソアキャスター仕様の耐荷重はサイズによって異なります。キャスター耐荷重から自重(キャスターを除く)を引いた値が耐荷重となります。●帯電防止ウレタン仕様の耐荷重は、φ125mmは70kg、φ100mmは60kgとなります。●最大外寸(バンパー含)は間口・奥行とも64mmプラス。●自重は、キャスターを除く重量。

CR カート専用キャスター/CR カート専用ボール



特殊ダンパーの内蔵により、振動を最大1/5以下に低減するキャスター。

- 目的に応じて、基準荷重を設定(10、20、30daN)できます。



CRカート専用ボール

品番	H寸法	重量	価格
PS680M16	698mm	0.6kg	¥5,500
PS755M16	774mm	0.6kg	¥5,500
PS855M16	876mm	0.7kg	¥6,000
PS1390M16	1384mm	1.1kg	¥7,000
PS1590M16	1587mm	1.2kg	¥8,000
PS1900M16	1892mm	1.4kg	¥9,000

◎材質/SUS304 (18-8) ステンレス

●ネジ径M16

※CRカート専用ボールのみ取り付けが可能です。通常のボールへの取り付けはできませんので、ご注意ください。

ソアキャスター(帯電防止ウレタン/衝撃吸収キャスター)〈ねじ込み式〉

品番	車輪	車輪径(mm)	車幅(mm)	ねじの種類(呼び×長さ)	ピッチ(mm)	対辺(mm)	旋回半径		取付高(mm)	偏心(mm)	基準荷重 daN (kgf)	自重	
							ストッパー付	ストッパー無				ストッパー付	ストッパー無
SOAR-T100B-10	帯電防止ウレタン(B入)車	100	28	M16×40	2	23	110~112	84~107	171~148	34~57	10(10.2)	980g	880g
SOAR-T100B-20	帯電防止ウレタン(B入)車	100	28	M16×40	2	23	110~113	84~103	171~154	34~53	20(20.2)	980g	880g
SOAR-T100B-30	帯電防止ウレタン(B入)車	100	28	M16×40	2	23	110~113	84~103	171~157	34~50	30(30.6)	980g	880g
SOAR-T125B-10	帯電防止ウレタン(B入)車	125	32	M16×40	2	23	116~129	104~129	192~166	41~66	10(10.2)	1110g	1000g
SOAR-T125B-20	帯電防止ウレタン(B入)車	125	32	M16×40	2	23	116~124	104~124	192~173	41~61	20(20.2)	1110g	1000g
SOAR-T125B-30	帯電防止ウレタン(B入)車	125	32	M16×40	2	23	116~121	116~121	192~177	41~58	30(30.6)	1110g	1000g

◎仕様/SUS金具・帯電防止ウレタン車輪・ネジ径M16 ●全種類ストッパー付きがあります。●ストッパー付きは品番最後の数字の後にSをつけて下さい。●品番末尾の数字はキャスターの基準荷重設定です。-10...10daN、-20...20daN、-30...30daN ●ねじ込み式の取り付けには専用スパナ(別売)が必要です。●回転バンパーが付属されています。●基準過重表示は、許容荷重ではありません。衝撃吸収効果が最も得られる荷重を表しています。●取り付け高、偏心は基準荷重時ではなく特殊ダンパーの最大ストローク時の値です。●積載物の重量+カート自重<適用荷重>となるようにご使用ください。●価格はお問い合わせ下さい。◎専用スパナ: 品番 SPN2123 価格 ¥400



※CRカート専用ボールのみ取り付けが可能です。通常のボールへの取り付けはできませんので、ご注意ください。

帯電防止ウレタン(ねじ込み式)

品番	車輪	車輪径(mm)	車幅(mm)	ねじの種類(呼び×長さ)	ピッチ(mm)	対辺(mm)	旋回半径		取付高(mm)	偏心(mm)	基準荷重 daN (kgf)	自重	
							ストッパー付	ストッパー無				ストッパー付	ストッパー無
R100TU(S無)/S100TU(S付)	帯電防止ウレタン車	100	27	M16×40	2	23	82	82	126	32	60	500g	400g
R125TU(S無)/S125TU(S付)	帯電防止ウレタン車	125	27	M16×40	2	23	96.5	96.5	152	34	70	600g	500g

◎仕様/ねじ込み式: SUS金具・ウレタン車・ネジ径M16 ●ねじ込み式の取り付けには専用スパナ(別売)が必要です。●回転バンパーが付属されています。●価格はお問い合わせ下さい。◎専用スパナ: 品番 SPN2123 価格 ¥400

●黄色部分は受注生産品でございます。納期につきましてはお問い合わせください。●製品には送料は含まれておりません。

その他のカート

ステンレスワゴン

ステンレスパンチングワゴン

ファールワゴン

パンチングラボラトリーベンチ

ポンペ台車
ポンペカート

防振カート

ステンレス折り畳みワゴン

ステンレス台車

工場・研究施設向け

クリーンルーム用

ERECTA

TIMELESS TRUST



エレクター製品のご使用にあたり ○ご使用前に必ず取扱説明書をお読みのうえ、正しくお使いください。○製品の色は印刷により実際の色とは異なって見える場合があります。○製品の寸法等、詳細につきましては図面をご請求のうえ、ご確認ください。○製品に万一不良品があった場合や発送ミスがあった場合には、取扱店または弊社営業担当者までご連絡ください。**カタログの記載について** ○製品改良のため仕様の一部変更や、価格改定を予告なく行う場合があります。○消費税、搬入組み立て費用は含まれておりません。○本カタログの表示価格は希望小売価格（消費税別）となります。○本カタログ掲載内容及び価格は2023年2月現在のものです。

エレクター株式会社

<https://www.erecta.co.jp>



Webサイトへ
アクセスできます

お取り扱い店

本社：〒153-0051 東京都目黒区上目黒2-1-1 中目黒GTタワー14F TEL.03-6742-0355(代)
札幌：TEL.011-804-8557 / 仙台：TEL.022-209-5101 / 名古屋：TEL.052-855-3943
大阪：TEL.06-6258-5855 / 広島：TEL.082-506-1653 / 福岡：TEL.092-736-7461