

# ERECTA

PRODUCTS GUIDE & PRICE LIST CATALOG  
2024-2025



TIMELESS TRUST

1966

2024

# Timeless Trust

1966年ライセンス生産を開始したエレクターシェルフは、60年余り、その基本的な寸法、スタイリング、材質を変えず、今なお、人々に愛され続けています。丈夫で長持ちというシンプルなコンセプトは、あらゆるビジネスシーンやライフスタイルに幅広く、長年にわたって利用されています。長く使われることで、そこにあることが当たり前のような存在となり、空間に落ち着きと安心感を与えてくれます。その佇まいこそが時代を超えた信頼の証。企業理念である時を超える信頼 = Timeless Trust を実現した、まぎれもない事実がそこにあります。



1974年 WIRE SHELF

1974年-75年頃に生産されたワイヤーシェルフ。

2023年まで商品陳列棚として使用。

## シェルフ<金属製> **SUPER SERIES**



スーパーシリーズ・ワイヤーシェルフ



スーパーシリーズ・ステンレスワイヤーシェルフ



スーパーシリーズ・サイドアップシェルフ



スーパーシリーズ・430ソリッドシェルフ



スーパーシリーズ・304パンチングソリッドシェルフ



スーパーシリーズ・ホットソリッドシェルフ



スーパーシリーズ・スランテッドシェルフ



スーパーシリーズ・リールシェルフ



スーパーシリーズ・オプションパーツ

## シェルフ<金属製・木製> **BASIC SERIES**



ベーシックシリーズ・ワイヤーシェルフ



ベーシックシリーズ・ウッドシェルフ



ファーストシリーズ・ワイヤーシェルフ



ベーシックシリーズ・ヴィンテージエディション



その他収納・保管棚

## カート<金属製・樹脂製>



スーパーシリーズ・カート



スーパーシリーズ・ステンレスカート



樹脂製カート



マイカート

## シェルフ<樹脂製>メトロマックスシリーズ/スーパーエレクター・プロ



メトロマックスQ



メトロマックス4



ドライングラック



メトロマックス i



スーパーエレクター・プロ

## トップトラックシステム



トップトラックモバイルユニットセット

本カタログに掲載されている主な製品ラインナップをご覧ください。

工場・研究施設向けカート



P.260

防振カート



P.263

クリーンルーム用カート



P.267

サービスワゴン



P.268

ステンレス折り畳みワゴン

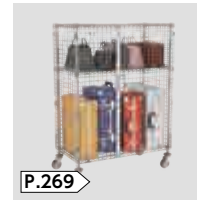

P.269

セキュリティカート



P.255

エグゼクティブサービスカート

配膳車・下膳車



P.272

温冷配膳車  
MOG smile



P.278

再加熱ワゴン  
マルチサーブ



P.280

再加熱カート  
エルゴサーブ/エルゴサート



P.282

常温配膳車  
COO



P.290

下膳専用カート  
ネスティングトレイカート



P.294

無煙調理ワゴン  
eiskink

フードサービス製品

フードサービス用品



P.301

PTフレックスカート



P.304

ガストロノームカート



P.306

ガストロノームパン



P.308

リーバー・サーモポート



P.312

サーモ・フューチャー・ボックス



P.314

イングリディエントビン

フードサービス用品



P.316

スクレーパー



P.318

ベビーチェア



P.320

ハウスキープカート



P.321

クイックカート



P.322

Xカート



P.323,355

リンンカート

清掃用品



P.324

マイクロファイバー



P.331

マイクロファイバークロス



P.340

ブルートコンテナ



P.346

ネステナー



P.353

カテーテルシェルフ



P.353

ボンベカート

物流用品

医療施設向けカート

# Timeless Trust and Breathing life into the space

## OUR HISTORY >>>

1966

日本エレクターシェルフ株式会社を設立

1971

日本国内にてスーパーエレクター・シェルフを製造・販売開始。

1982

日本エレクターシェルフ株式会社からエレクター株式会社に変更

1990

日本国内における自社一貫生産体制を確立



1966 >>>

ビートルズが来日した1966年。「スタンダードエレクター」(現ファーストシリーズ)は、オリンピック後、外国人シェフの海外勤務時の厚い信頼をもって、ホテルに次々と使われていく。

1971 >>>

新たな時代を感じさせた大阪万博後の1971年。国内生産が始まった「スーパーエレクター」(現スーパーシリーズ)は組み立ての容易さと汎用性の高さで、多くの産業を支えていった。

1980s >>>

1986年にロンドン「ロイズ・オブ・ロンドン」に代表されるハイテク建築。無機質なデザインがトレンドになった。「スーパーエレクター」は意匠面でも評価をされ、店舗什器などで用いられた。

1994 >>>

大江健三郎氏がノーベル文学賞を受賞した1994年に「ホームエレクター」(現ベーシックシリーズ)発売。バブル経済後の混沌とした時代を打破する、自由度が高いインテリアとして人気を博した。

Timeless Trust and Breathing life into the space

シェルフに  
キャスターが  
付き、配膳車へ



1970 >>>

病院では1955年と比較し3倍の病床数となった。その中でキャスター付きのエレクターシェルフが病院で活用されていることを知り、1970年、エレクター初の配膳車を発売となった。



1993 >>>

病院食の「早い・美味しい・冷たい」と悪いイメージを払しょくするエレクター初の温冷配膳車「ESX」が発売。病院・福祉施設における給食の適時適温提供に貢献。

他収納・保管・  
配膳の発展形

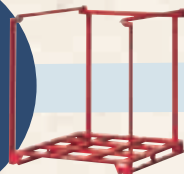

1973 >>>

シェルフで培った、ロケーションを自由に組める汎用性の高さを活かした物流保管ラック「ネスター」を発売。



1986 >>>

1976年に米国ラバーメイド社と日本国内における販売権契約を締結。代表的な製品であるフルートコンテナがグッドデザイン賞を受賞。働く場を支える耐久性はエレクターシェルフに通じる特徴。

時代に呼応するように働く場の営みを支え続けたシェルフの数々。  
 シェルフから発展した配膳車なども含め、多くの産業にサービスを届けました。  
 「時を越える信頼を、全ての空間で」。それがエレクターの想いです。

2002 エレクター甲府ディストリビューションセンターを開設

2016 エレクター株式会社設立50周年



2023 エレクターシェルフをリブランディング



- ERECTA   スタンダードエレクター   >>>   **ERECTA FIRST SERIES**
- ERECTA   スーパーエレクター       >>>   **ERECTA SUPER SERIES**
- Home*  
ERECTA   ホームエレクター           >>>   **ERECTA BASIC SERIES**

## 2000s >>>

不安定な経済状況下で、長時間労働や過酷な環境による職務が見直されることに。作業効率、収納効率が高まる「トップトラック」が改めて注目されることとなった。

## 2010s >>>

新たな時代と共に食に対する考え方も変化。衛生管理が問われる中、シェルフ・ボール全てが樹脂製で、衛生管理に貢献するメトロマックス4を発売。

## 2023

温暖化を始めとした環境変化の中で、サステナブル、SDGsの重要性が高まっている。エレクターシェルフは、長年人々の営みを支える高い耐食性を有し、生活空間に合わせた組み換え可能なフレキシブル性を有す。長く使える品質、構造を有した組み立てシステムこそ、「長くユーザーを支える＝作り側の責任」を果たすといえる。ブランドを新たにし、サステナブルな考えを新たに確立。時代に向き合う。

## 2010 >>>



「食事は喜びである。配膳車はそのサポート役である」という思想を十分に投影し、デザイン性も追求した「mog」が誕生。1台でフラットトレイとレギュラートレイに対応する業界初の温冷配膳車。

## 2020



食事をする人、運ぶ人だけでなく、見守る家族にとっての心地よさまで考えたのが、2020年に発売した「MOG smile」。奥行きサイズは業界最小の750mm。実際の数値よりも小さく見えるかわいいデザインが魅力。

## SOCAMEL 2000 >>>



調理後急速冷却を行いチルド保存している料理を冷たい状態で盛付して、再加熱して提供するニュークックチルをソカメル「エルゴサーブ」で国内で先駆けて展開。

## Rieber



## 2015 >>>

調理の際に発生する「油煙」「蒸気」「臭い」をその場で吸いこみ、浄化する無煙調理ワゴン「アイスフィング」。料理のジャンルで変えられるカセット調理機6種を積み替え可能。

## SOCAMEL



## 2023

再加熱・配膳車・盛付台が一体となったワゴン「マルチサーブ」。再加熱した適温の食事を目の前で提供できるので、食堂での食事提供に最適です。

Timeless Trust and Breathing life into the space



INTERVIEW ユーザーインタビュー

# SEKINE BAKERY

浅草 セキネベーカリー

古き良き下町の風情を残す浅草の町とアメリカはつながっている。アメリカから始まったエレクターのシェルフを愛用するベーカリー店主・関根さんは、1950年代のアメリカ文化を好み、昔ながらの“タフ”な道具で“ソフト”な食感のパンを焼き続けている。



所狭しと、エレクターカートも活躍しています。



かつては3倍ぐらいの広さがあったという工房を現在はコンパクトにまとめ、隣接する店にたくさんの種類のパンを焼きたてで出している。高温のオーブンを扱うパン作りの職人たちの作業をエレクターシェルフがサポートする。



セキネベーカリー  
住所：東京都台東区浅草 3-41-10  
営業時間：7:00 ~ 19:00  
定休日：日曜  
アクセス：つくばエクスプレス浅草駅から徒歩 5 分





浅草寺から見て北西の方角、バラックの長屋などが残るちょっとレトロな住宅街の中に、関根雅之さんの経営する「セキネベーカリー」はある。創業は戦後間もない1947年。空襲で焼け野原になった浅草の町で、小麦粉を入手した関根さんの両親が、小学校の校舎を借り、パンを焼いたのが始まりだ。「私は、両親が店を開いた年に5人兄弟の次男として生まれました。その小学校に入学したときには、うちのパンが給食になっていましたね。そのうち上野・浅草の学校給食のパンはほとんどうちが担うようになり、従業員も50人以上いました。ほとんど店は大きくなり、賑やかな時代でしたよ」。

パンの需要が高まり、セキネベーカリーは大手パンメーカーの下請けをしていたことも。しかし、父親の跡を継いだ関根さんは、毎日、時間に追われながら工房を回す生活に疑問を感じ、ドイツで訪ねた小さいパン屋のような店にしたいと、下請けを辞めた。

「やっぱり自分のところだけで回していくのが気楽ですよ。好きなときに好きなパンが焼ける」。創業時から変わらない人気商品は、あんぱんやクリームパン。看板商品はクロワッサン・カマンベール。リテールベーカリー（厨房を併設するパン屋）であるだけに、菓子パンだけでなく、揚げパン、蒸

しパン、ドイツ小麦を使ったハード系パン、ベルリン名物カリーブルストなど種類は豊富だ。

そんなパンがずらりと並ぶ陳列棚は、エレクターのステンレスワイヤーシェルフ。25年ほど前から同じものを使い続けている。

「店のスペースが限られているから、高さの調節が自在にできる棚がほしかった。知り合いの店でエレクターの棚を見て『これがいい』と、すぐカタログを取り寄せ注文しました。置いてみたら5段にできるのがいい。普通のパン屋は4段なんです。でも、この棚なら5段でも間隔が詰まらないし、うちのお客さんは一番下の段でも、かがんで取ってくれる」。

ワイヤーシェルフの利点は、棚板もワイヤーのため、上からの光が通り、パンがおいしそうに見えることにもある。もちろん、四半世紀使っても壊れない頑丈さも、気に入っていると。

「工房でも焼き上がりの食パンを棚に並べているけれど、ピクともしない。カートも使っているけど、キャスターが大きくて取り回ししやすいね」。

実は関根さん、「道具」には人一倍のこだわりがある。店の創業時はアメリカ製の冷蔵庫などを使い、その堅牢さに助けられてきた。趣味のバイクもハーレーダビッドソン。アメリカから始まった

エレクターの品質とデザインには惹かれるものがあった。

「やっぱり使っていて性能が高いことを実感できると、楽しくなる。それはバイクもシェルフも同じ。今はパンの原材料が高騰して大変だけど、私はパン屋さんしかできないから、毎日パンを焼くという“エンジン音”のある生活をしていきたいんですよ」。



### 関根雅之さん

セキネベーカリー 2 代目店主。1947年、初代店主・関根貞一郎さんの息子として生まれ、大阪のベーカリーで修行をした経歴も。趣味はハーレーダビッドソンに乗ってのツーリングで 76 歳の今も現役。

空間にいのちを吹き込む



# Backyard

**SUPER** SERIES



## 備える、常に、力強く。

宴会やブライダルの限られた準備の時間で、多くの食器を入れ替える搬送性能の高さを備えた「エレクターシェルフ」。

華やかな会場の裏で、いざという時にバックヤードで備える力強い佇まい。長い間ホテルを支え続けてきた機能性と圧倒的な耐久性。



スーパーシリーズ  
ステンレスワイヤーシェルフ

空間にいのちを吹き込む



# Factory & Lab

**SUPER** SERIES



## 過酷な環境でも、 支え続ける。

ステンレスワイヤーシェルフは、高い耐食性とメッシュ状の構造で通気性に優れる。冷凍室や湿度をコントロールすることが必要な過酷な環境下でも多く使われている。

植物に合わせて高さを容易に調整可能。試験管の落下を防ぐパーツも豊富。働く場で問われる条件を満たし、業務を支え続ける。



スーパーシリーズ  
ステンレスワイヤーシェルフ

空間にいのちを吹き込む

# Office

## BASIC SERIES

### 自分らしい空間設計

問われる新しい働き方。  
問われる新しいクリエイティブな発想。  
新たな時代のワークスタイルは、想いをカタチにするフレキシブルなインテリアが相応しい。ベーシックシリーズは高さが調整可能。間口、奥行などが豊富なバリエーションを揃える。空間に溶け込む多彩なカラー、木天板も用意し、自分らしい空間設計が可能。





ベーシックシリーズ  
ウッドシェルフ

空間にいのちを吹き込む



# Shop

## BASIC SERIES

彩りを飾る。想いをのせる。

心地よいお店の空気感。

それぞれの想いを「彩り」として飾ることができるベーシックシリーズ。空間に溶け込むテイストで、載せたものが際立つ。

ただモノを載せるのではない。仕入れたお気に入りの雑貨をお客様に手に取って欲しい。自慢のパンを美味しく見せたい。エレクターシェルフは様々な想いをのせ続ける。



ベーシックシリーズ  
ヴィンテージエディション  
ウッドシェルフ





空間にいのちを吹き込む

# Living

## BASIC SERIES



**窓から差し込む光が、余白あるリビングを照らす。**

余計なノイズをそぎ落とし、シンプルでモダンに。

非日常を求め、生活感をそぎ落とした空間へ。

そこには究極な機能美が形になったベーシックシリーズ ウッドシェルフが相応しい。

コーナー部のアルミダイカストが美しい造形。シンプルモダンな空間にフィットする。



ベーシックシリーズ  
ウッドシェルフ

空間にいのちを吹き込む

# Storage



樹脂製シェルフ  
メトロマックス4

## 食の安全をシェルフで

HACCPの制度化など食の現場で求められる衛生管理。メトロマックス4は抗菌剤を練り込んだシェルフとポールで構成されたオール樹脂製モデル。棚板マット部は分割されており、洗浄機にも入る。次亜塩素酸ナトリウムでの清掃も行え、食の安全に貢献する。





0

1

# ERECTA FIRST SERIES

The history of wire shelves in Japan began here.

日本のワイヤーシェルフの歴史はここから始まった。



 **GOOD DESIGN AWARD**

**2022年ロングライフデザイン賞受賞** 一審査委員総評(一部抜粋)

「1956年に米国のインターメトロ社から発売。1966年から日本でライセンス生産が開始され、55年以上経った今なお基本寸法や構造、スタイリングや材質を変えていない。このことから、最初にデザインされた段階で遠い未来を予測できていたことがわかる。ロングライフデザインに必要なことは、エレクターシェルフ ファーストシリーズ (スタンダードエレクター) のような時代を超えて通用する不変的な標準を見出す先見性だろう」。

[引用元]グッドデザイン賞WEBサイト受賞ギャラリー 2022グッドデザイン・ロングライフデザイン賞



1960年代 帝国ホテルにて

# ERECTA SUPER SERIES

Overwhelming performance that meets professional standards in any environment.

# 02

— プロを支える「プロ」 —

あらゆる環境でプロの水準を満たす圧倒的性能

エレクターのフラッグシップモデルである「エレクターシェルフ スーパーシリーズ」。ワイヤーとソリッドの2つの棚板シリーズをはじめ、ポール、オプションパーツの自由な組み合わせによる多彩なバリエーションを誇ります。拡張性に優れた機能的なデザインと、衛生、安全、環境に配慮した充実の仕様で、あらゆるシーンや用途の中でプロフェッショナルが求める高水準のソリューションを提供。技術と品質を追求するエレクターの哲学が詰まったシェルフです。









# 03

## **ERECTA** **BASIC** SERIES

Contribute in a wide range of workplaces and lifestyles.

### 時代の変化にも揺るがないベーシックライン 空間にいのちを吹き込む

ベーシックシリーズは幅広い働く場・生活の場で貢献するエレクトアシェルフのベーシックモデルです。

汎用性の高さが魅力。カラーバリエーションも多く、インテリア性の高さもあり、多くの働く場・生活の場に溶け込む普遍的なデザイン。スーパーシリーズと比較し、価格帯はリーズナブルでありながら、最低限求められる耐食性・耐荷重といったエレクトアクオリティを備え、長い間、営みを支え続けます。



※同時間の塩水噴霧試験結果による

写真右がスーパーシリーズ ワイヤーシェルフ(スチール)・  
ボール(ステンレスSUS304)

写真左が他社シェルフ・ボール(スチール)

“ 長く支えるために ”

# Longlife

72時間密閉槽内で塩水を霧状で充満させる厳格な自社耐食性試験を実施。厳しい環境下で各線材・溶接の耐食性を評価すると、エレクターシェルフは、ほぼ腐食した部分が見当たらず、他社シェルフよりも耐食性の高さが証明される。長い間働く場、生活の場を支え続けるのが、エレクターシェルフの使命。耐食性に妥協は許されない。

公的機関の超深度顕微鏡システムにてシェルフの線材を撮影。耐食性を高めるためのクロムが他社には含まれていない。エレクターシェルフは他社の5倍となるニッケルクロムの膜厚があり、耐食性の強さを物語っている。

※超深度顕微鏡システム約1,900倍で比較

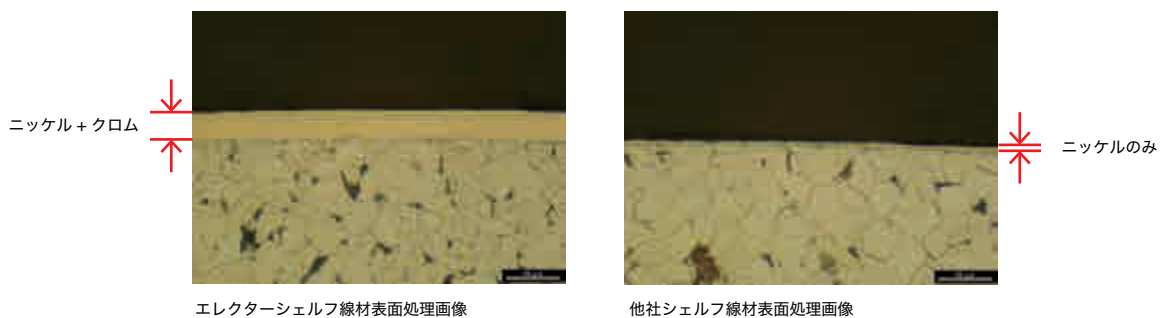

# Quality



ワイヤーシェルフのパイオニアとしての揺るぎないプライド。甲府工場では熟練工と呼ばれるベテランの職人たちが、溶接や切断など、高い技術を要する作業を行い、若手を育成しながら品質の維持向上に努めている。縦方向と横方向のワイヤーを溶接する作業だけでも、棚板サイズに合わせた枠の固定からワイヤーの設置、マシンによるスポット溶接、バリを取るまで、職人の目によって入念な確認が行われる。「神は細部に宿る」。モノづくりにかける職人の魂が、ここには生きている。



## 他社商品を圧倒する耐食性の高さ

エレクターシェルフ クロームシェルフは\*注1、2層のニッケル加工をした上にクロームメッキ処理を行う3層メッキ加工。さらに仕上げにアクリル樹脂コーティングを行い、卓越した耐食性を実現している。自社工場、海外の生産拠点問わず、エレクターシェルフは最新の塩水噴霧試験機で72時間テスト。塩水を噴霧し続けるという過酷な環境下で耐食試験を実施。耐え抜いた製品のみが商品化を果たす。

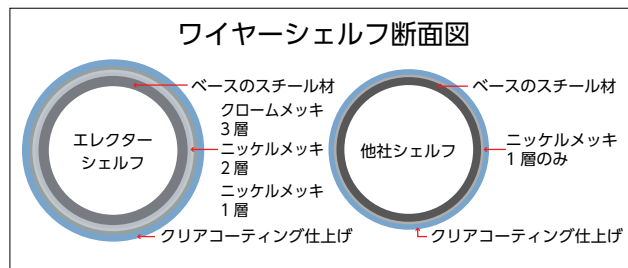

## 「ここまで？」と驚かれる検品の厳しさ

甲府工場に在住する品質保証担当者が棚板の耐久性を厳しくチェック。エレクター独自の品質基準に基づき、シリーズごとに設定した耐荷重の強度はもちろん、ワイヤーのメッキ厚や、ワイヤーを折り曲げて剥離がないかなどを検証している。ワイヤーの先端部分はあらかじめ面取りしているが、人間の手や衣服などが引っかからないかを改めて点検。



\*注1 ファーストシリーズ・スーパーシリーズ・ベーシックシリーズ（オーダー含む）クロームシェルフメッキ加工

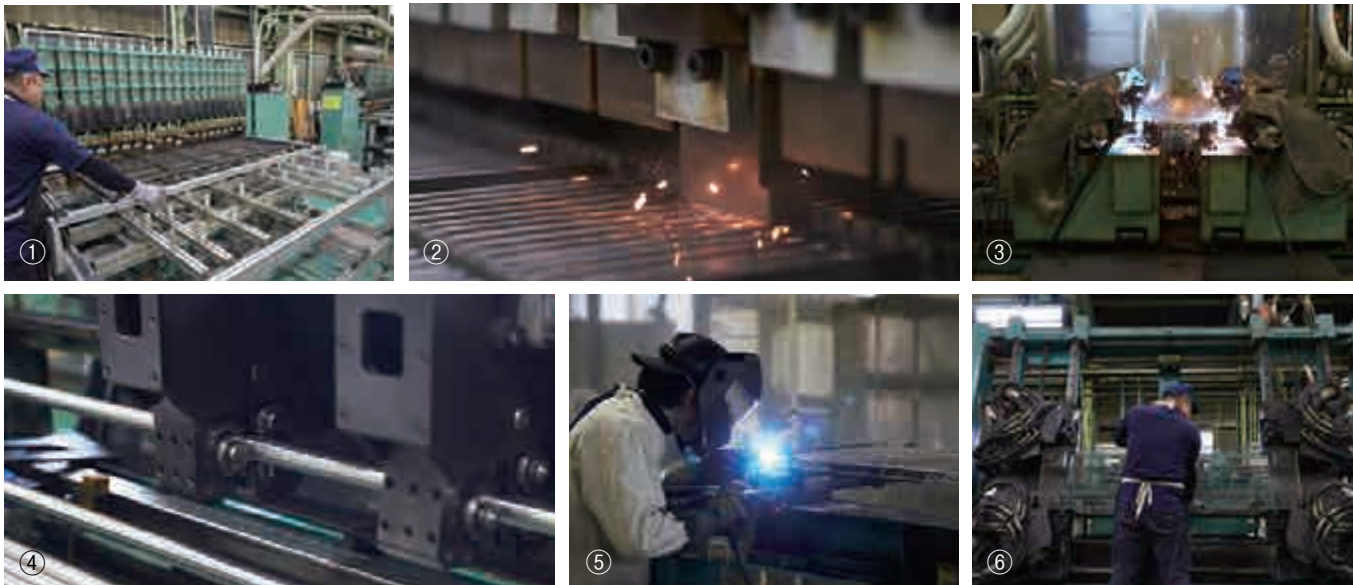

①ワイヤー線材の面取り ②ワイヤーのスポット溶接 ③テーパーの溝切り ④電圧調整 ⑤コーナーリング溶接 ⑥コーナー切断

## 海外工場を含め品質を担保する

甲府以外の生産拠点は、台湾と中国に置いている。価値観の違いもあり、海外生産を始めたときは、技術レベルを国内水準まで引き上げることが大きな課題だった。海外生産分もコンテナで入荷し、甲府で受け入れ検査を行っている。海外の生産拠点にここまでこだわるといふ基準を理解してもらえないこともあった。粘り

強くクオリティを追求することが結果的に工場のスキルアップと業績につながると信じてもらい、体感してもらうことで、少しずつ理解を得ていった。生産拠点には定期的な訪問をし、エレクターが定める品質管理が徹底されているかを確認している。海外工場でもエレクター品質が担保される取り組みを行っている。

## 「時を超える信頼」を得るラインナップ

エレクターは、シェルフ以外も自社製品・海外ブランド品問わず、「長く働く場を支えること」が重要だと考えます。働く場を支え続ける品質の高さや、安全に仕事に専念出来る構造、メンテナンスの容易さなど、シェルフと同様に「TIMELESS TRUST」= 皆様から「時を超える信頼」を得られるかを考え、ラインナップを取り揃えております。

MOG  
Smile

P.272



温冷配膳車  
[MOG smile]

突起物がなく掃除しやすく安全な「フルフラットドア」を採用。パッキン類、フィルター、ドレンタンクの取り外しもワンタッチで行え、お手入れも簡単。

PT FLEX

P.301



パン&トレイ用カート  
[PT FLEX]

アルマイト仕上げの衛生的で強靱なアルミカート。ラッシングも可能で搬送性に優れる。

NESTAINER

P.346



物流ラック  
[ネステナー]

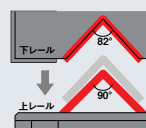

90度のレールに82度のレールを重ね、揺れれば揺れるほど強く食い込み、一体性が増し安定性を高める。

世界が認めた品質をお客様のもとに

# WorldFamous Brands

米国のインターメトロやラバーメイドをはじめとする海外メーカーとの技術・業務提携による製品開発や国内ニーズに合わせた商品を国内市場に多数紹介していきます。これからも、機能性、安全性、経済性に優れた世界が認めた品質をお客様にお届けしてまいります。



## 海外主要提携先ブランド



### インターメトロ

本社 アメリカ ペンシルベニア州



### 90年以上の歴史を持つ、ワイヤーシェルフの生みの親。



インターメトロは、1929年に創業。創業者ルイス・マスローが折り畳み式カートを発明し、その大ヒットを機にスチールワイヤーシェルフを開発。その後90年以上もの間、フードサービスやその他の業務用・ヘルスケア市場向けの収納保管・搬送分野製品におけるリーディングカンパニーであり続けているワイヤーシェルフのパイオニア的存在。



衛生管理に優れた、抗菌樹脂製シェルフ「メトロマックス」や樹脂製カート「マイカート」など、幅広いラインナップを展開。北中米を中心に南米、欧州、アジア、アフリカなど世界規模で事業を展開しており、エレクトーは海外での独占販売権を得た最も古いパートナーの1社である。



### ラバーメイド

本社 アメリカ バージニア州



### 世界中のプロに支持されているプラスチック製品メーカー。



ラバーメイドは、1968年に米国バージニア州ウィンチェスターにて創業し、フードサービスや、清掃業界で使われている大型のコンテナ、搬送カートなどの商品開発・製造・販売を行う世界屈指のプラスチック製品メーカーで、世界100カ国以上での業務用・家庭用製品を取り扱うグループ企業「ニューウェルブランズ」の中核ブランド。

多彩なラインナップは、優れた機能性、耐久性、洗練されたデザインで知られ、「ブルートコンテナ」は、グッドデザイン賞、ロングライフデザイン賞を受賞。そのデザインと高い品質は、世界中のプロに広く愛用されている。



### リーバー

本社 ドイツ



### ケータリング用製品・厨房機器のトップメーカー。



リーバーは、ステンレス加工メーカーとして1925年に創立。ホテル・レストラン業界向けケータリング用製品や各種厨房機器の製造・販売を行うメーカー。

先進の生産設備と熟練した技術から生まれたその高い品質と機能性は、世界中のプロに認められ、オリンピックでも採用されるなどドイツ国内のみならずヨーロッパを中心に世界中で愛用されている。

無煙調理ワゴン「アイスフィンク」は日本国内のホテルや社員食堂など、様々なシーンで活躍している。



### ソカメル

本社 フランス



### 世界中の施設で愛用されている再加熱カートのトップメーカー。



ソカメルは、1946年に創業。ヨーロッパでクックチルシステムが誕生したのとほぼ同時期の1970年にクックチル対応の再加熱カートを開発。



「大量給食の安全流通」をコンセプトにクックチルシステムにおける再加熱機器の製造・販売を行う世界屈指のメーカー。

フランスでの国内シェアも高く、長年の実績を元に磨かれた技術は、ソカメルテクノロジーとして今日に至るまで日々進化を続けている。

再加熱ワゴン **MULTISERV**® マルチサーブ

P.278

作業の効率化とサービスの向上を両立させた、再加熱ワゴン。



チルド冷蔵・再加熱・盛り付け台が一体となった配膳ができるワゴンです。ホテルパンや耐熱食器にセットした料理を再加熱できます。食事を目の前で盛り付け・提供する食堂での運用に最適です。スタッフの作業効率化と施設のサービス向上が両立できます。



マルチサーブシニア



マルチサーブジュニア

**Point** 保温もできるガラストップ



天板は、清掃しやすく耐久性に優れた美しいガラストップを採用しています。保温機能により、盛り付け時も温かさを維持できます。

※通電時、保温モード中のみ

**Point** 大型キャスターでらくらく移動



Φ160mmの大型キャスター採用で大容量の食事でも、厨房から食堂までスムーズに移動できます。6輪のキャスターで、360°の方向転換もラクラク行えます。

※キャスターは4輪自在、2輪固定

**Point** バルクと食器のどちらにも対応



バルクの場合は約50食、食器の場合は約20食を再加熱することができます。

※バルク：食品が盛り付け前の状態でホテルパン等に包装された状態のこと  
 ※食数は主菜、副菜を一食とした場合  
 ※食器の大きさやメニューにより、対応できる食数は異なります

例) ユニット型特養 再加熱後に食堂へ運び、盛り付け・提供します。家庭的な雰囲気でお食事を楽しむことができます。

**ワゴンへセット**

食器やホテルパンのまま、用途に合わせてチルドされた料理をワゴン内に収納



**チルド保存・再加熱**

予約時間までチルド保存し、時間に合わせて自動で再加熱



**移動**

時間に合わせて自動再加熱後、配膳する場所へワゴンのまま移動



**配膳**

ワゴンで盛り付けしながら配膳



限られたスペースを有効活用。簡単に設置でき、レイアウトも自由自在。空間に溶け込むカラーバリエーションも豊富な収納ユニット。



**Point** 基本パーツはこれだけ

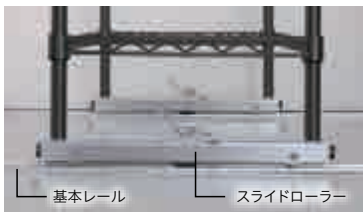

レールを組み合わせシェルフを乗せるだけの簡単構造。レールの延長も容易。施工は要らず、レイアウト変更も思いのまま。

**Point** レールは簡単に連結



両端の基本レールに延長レールを連結。玩具の鉄道樹脂製レールの様に、簡単にはめ込み連結可能。

**Point** 選べるカラー

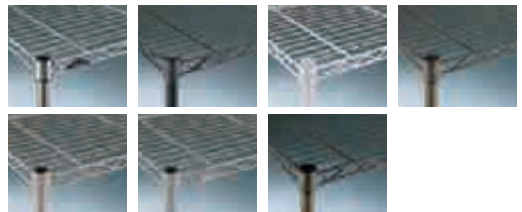

定番色4色に加え、オーダー3色選択可能。空間にフィットするカラーを用意。

430ソリッドシェルフの棚板に保温機能を搭載。テイクアウト料理の一時保管に最適。



**保温力 (平均65°C)**

プレート(棚板)表面温度は、10分前後で設定温度に達し、平均65°Cとなり、保温機能を保ちます。

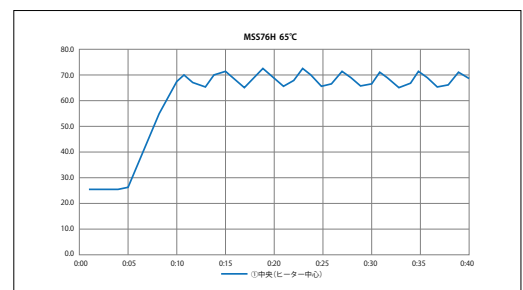

## ～販売開始から50周年～ 日本の物流倉庫を変えた「ネステナー」



エレクターWEBサイトではネステナーの豊富な納入事例を掲載しています



現在では製品名が物流倉庫のスチール製の保管ラックの代名詞にさえなっている「ネステナー」。日本国内には日本ネスタウエイ株式会社（現エレクター株式会社）が1973年に導入。時代が求めた大量生産・大量消費に適した効率的な物流の流れに乗り「ネステナー」は爆発的に普及しました。

多品種少量生産の時代となった現代では、規格品だけでなくオーダーメイドでの製造も可能。自動倉庫などには不向きな特殊な保管物や運用方法にも対応しています。また“制震”“免震”“耐震”という3つの構造を合わせた「ネステナー」は、地震の多い日本において、工場や物流倉庫のBCP対策・安全対策製品としての広がりも見せています。

安全・安心設計の強度計算により製造されたエレクター製の「ネステナー」。1973年の日本発売開始以来、半世紀で500万台以上の納入実績が信頼の証です。



## 特長・機能アイコン一覧

|   |  |   |   |   |
|---|--|---|---|---|
|  <b>新製品</b>  |  <b>運賃別途</b><br>配送運賃は本体価格に含まれておりません。                      |  <b>ラテックスフリー</b><br>ラテックスアレルギーテスト済み製品。                               |  <b>インターメトロ社推奨・米国食品安全基準適合製品。</b>                       |  <b>ピンクリボン対象商品</b><br>売上げの一部を財団に寄付しています。 |
|  <b>受注生産</b><br>受注後、製作いたします。納期はお問い合わせください。               |  <b>組み立て式</b><br>お客様にて組み立ていただく製品です。                       |  <b>SWISS-PLY</b><br>アルミニウムをステンレスで挟み、分子レベルで結合したハイテク素材。熱伝導率が従来比の約10倍。 |  <b>「アメリカ民間安全規格局」による可燃性廃物処理システム製品基準に合格しています。</b>       |  <b>環境に配慮した厳しい基準をクリアした製品です。</b>          |
|  <b>受注取寄</b><br>受注後、お取り寄せいたします。納期はお問い合わせください。            |  <b>SUS 304</b><br>SUS304(18-8)ステンレス製で過酷な状況で抜群の耐久性を発揮します。 |  <b>グッドデザイン選定商品・ロングライフデザイン選定商品。</b>                                  |  <b>清潔性、安全性に関する米国「全国衛生財団」の安全基準に合格しています。</b>            |  <b>ラバーメイド社推奨リサイクルシステム対応商品。</b>          |
|  <b>特注品</b><br>受注後、製作いたします。納期、仕様、価格はお問い合わせください。          |  <b>マイクロバン抗菌加工</b><br>マイクロバン抗菌加工を施している製品。                 |  <b>デザイン界のオスカー「レッドドット」。世界で最も権威のあるデザインコンペティションのひとつ。</b>               |  <b>食品準備プロセスの分析に基づく衛生基準「危害分析重要管理点」をサポートする衛生管理商品です。</b> |  <b>グリーン購入法適合製品。</b>                     |
|  <b>スペシャルオーダー</b><br>使用目的や用途、仕様、ご予算に合わせてオーダーメイドで製作いたします。 |  <b>抗菌</b><br>菌の増殖を抑制、または阻害する加工を施している製品。                  |  <b>PAT.</b> 特許登録済み。   |  <b>食品・医薬品公害防止を目的とする「アメリカ食品医薬品局」の基準に合格しています。</b>       |   |



## 環境保全型社会に向けて エレクトアーは積極的に取り組んでいます。

環境保全型社会もしくは循環型社会とは、環境にやさしい社会システムのこと。20世紀における大量生産・大量消費・大量廃棄型の社会システムは、わたしたちに豊かな物質文明をもたらしましたが、同時に深刻な環境問題をもたらしました。使い捨て型の社会や製品から、環境負荷の小さい社会や製品への移行をめざしてわたしたちエレクトアーも、環境に配慮した製品づくりに取り組んでいます。

### グリーン購入法

2000年5月24日に成立した「国等による環境物品等の調達の推進等に関する法律」が、「グリーン購入法」の正式名称。国や地方公共団体等が製品を調達する際に、環境に与える負荷ができるだけ少ない製品（環境物品）を環境負荷の低減に努める事業者から優先的に購入しよう、と定めたものです。また、事業者や一般国民も物品の購入に際し、できる限り環境物品を選択することが望ましいとしています。これらを推進することにより、環境負荷の少ない持続可能な社会の構築をめざそうというものです。

※「グリーン購入法」は2001年4月に施行されました。  
※詳しくはこのURLをご参照ください <https://www.env.go.jp/policy/hozen/green/g-law/index.html>

エレクトアーのシェルフ群は、「グリーン購入法」特定調達品目の〈オフィス家具〉の〈棚〉に該当しています。その判断の基準は、以下のように定められています。

金属を除く主要材料が、下記のいずれかの要件を満たすこと

1

プラスチック

再生プラスチックがプラスチック重量の10%以上使用されていること。

2

木質

間伐材等の木材が使用されていること。また材料からのホルムアルデヒドの放出量は1.5mg/l以下であること。

3

紙

紙の原料は古紙配合率が50%以上であること。

#### 配慮事項

- ①修理及び部品交換が可能である等、長期間の使用が可能な設計がなされている、または分解が容易である等部品の再使用又は素材の再生利用が容易になるような設計がなされていること。特に金属部分については、資源の有効な利用の促進に関する法律（平成3年法律48号「資源有効利用促進法」）の判断の基準を踏まえ、製品の長寿命化・資源化や素材の再生利用のための設計上の工夫がなされていること。
- ②製品の包装は、再生利用の容易さ、廃棄等の負荷低減に配慮されていること。

### 本カタログ掲載のエレクトアー取り扱い製品の多くが「グリーン購入法」の適合商品です

エレクトアーシェルフ群に使用されている、金属部分以外のテーパー、ポールキャップ、三角マークの各素材原料には、すべて再生材が10%以上使用され、適合商品となっています。また、すべて金属素材を使用しているエレクトアーシェルフ ファーストシリーズも適合商品です。

# 01 収納・保管棚

## Storage / Storage shelf

シェルフの選び方 P.37

シェルフ 金属製 P.44

シェルフ 樹脂製 P.175

移動棚・トップトラック P.213

その他 収納・保管棚 P.226

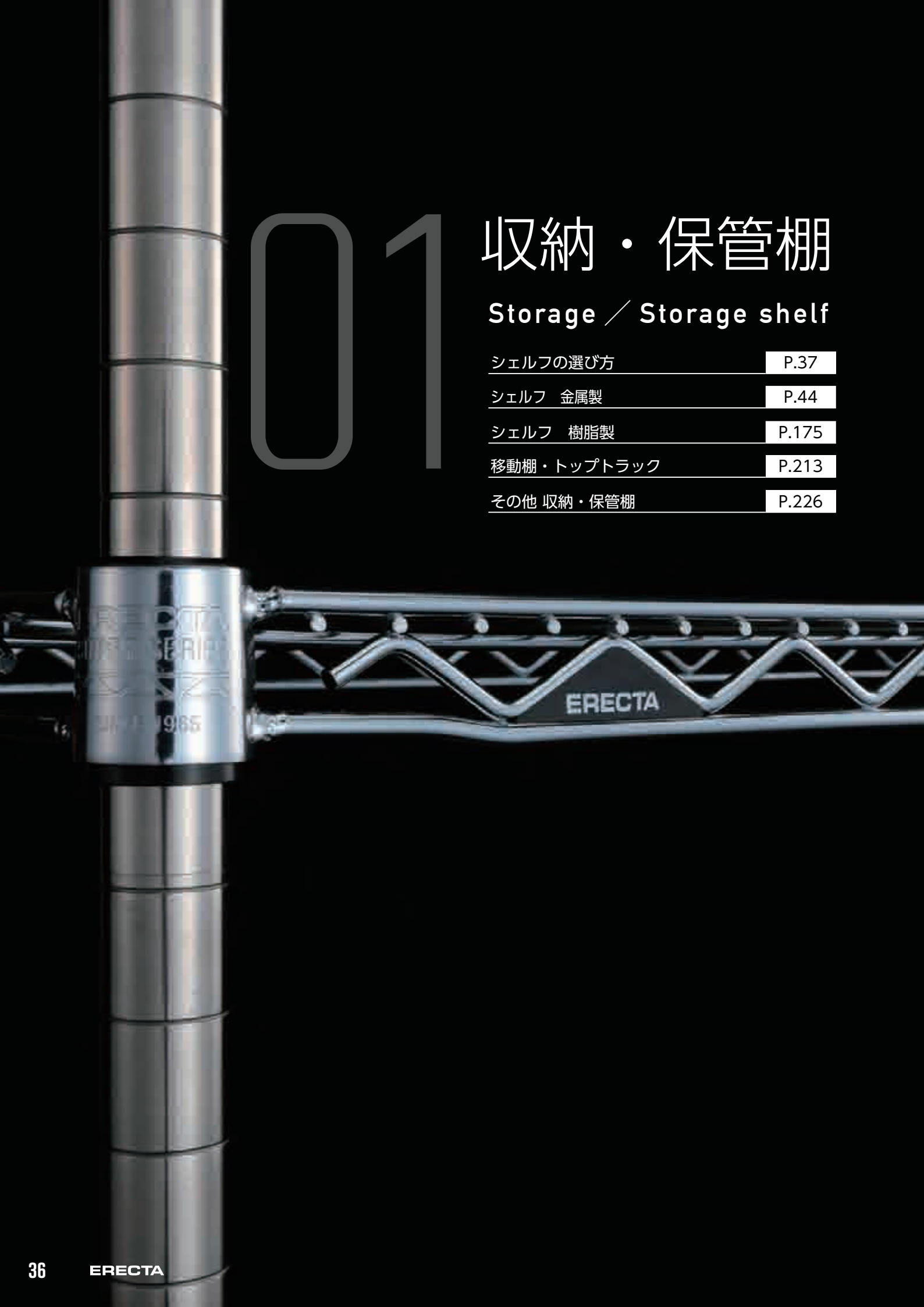

# How to choose a shelf

シェルフの選び方



- シェルフ&ポールバリエーション P.38
- シェルフラインナップ P.40
- 私たちが選んだ理由 P.42

# SHELF & POLE VARIATION

シェルフ & ポールバリエーション

## ERECTA SUPER SERIES エレクターシェルフ スーパーシリーズ

### ワイヤーシェルフ

#### ワイヤーシェルフ

スチール製 抗菌クリアコーティング  
幅広い業界で信頼を得てきたエレクターシェルフの定番。優れた耐荷重と堅牢性、豊富なサイズバリエーションを誇ります。

**LONG LIFE DESIGN**

**P.50**



### ソリッドシェルフ

#### 430ソリッドシェルフ

SUS430ステンレス製  
SUS430ステンレス製の平板とアルミダイカストのコーナー部を採用。細かで不安定な物品の収納や、作業台にも適しています。

**P.72**



#### ステンレスワイヤーシェルフ

SUS304ステンレス製  
耐食・耐薬品性にすぐれたSUS304ステンレス製。特殊な環境や過酷な条件下で威力を発揮します。

**P.58**



#### 304ソリッドシェルフ

SUS304ステンレス製  
耐食性・耐久性に優れたSUS304ステンレス製の平板とコーナー部を採用。過酷な条件下での作業性を重視しました。

**P.80**



#### サイドアップシェルフ

スチール製 抗菌クリアコーティング  
棚板の四方にレッジ加工を施し、収納物の落下を防ぎます。スーパーエレクターの機能性に、安心をプラスしました。

**P.68**

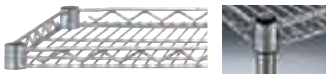

#### 304パンチングソリッドシェルフ

SUS304ステンレス製  
錆に強いSUS304ステンレス製の、段差のない1枚板の棚板。通気性に優れ、耐荷重300kgを誇ります。

**P.88**



#### スラントッドシェルフ

スチール製 抗菌クリアコーティング  
スーパーエレクターに30°の傾斜を付けた棚板を採用。見やすく手に取りやすい、深さ120mmの傾斜棚です。

**P.92**



#### ホットソリッドシェルフ

SUS430ステンレス製  
電源を入れ、ONにすれば、棚板が温かくなり積載物を設定温度65°Cに「保温する」ことができます。

**P.84**



#### Pポール

SUS304ステンレス製

入念な研磨仕上げにより耐久性、耐食性に優れたSUS304ステンレス製ポール。

**P.97**

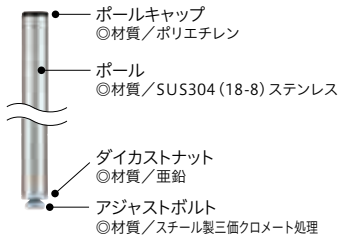

#### PSポール

オールSUS304ステンレス製

より細かな研磨仕上げにキャップ、脚部全てが耐久性、耐食性に優れたSUS304ステンレス製ポール。

**P.97**

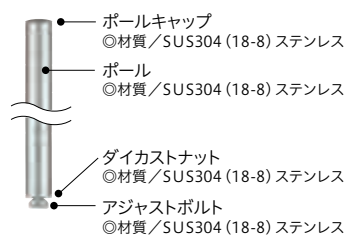

#### PAポール

SUS430ステンレス製

コストパフォーマンスに優れたSUS430ステンレス製ポール。

**P.97**

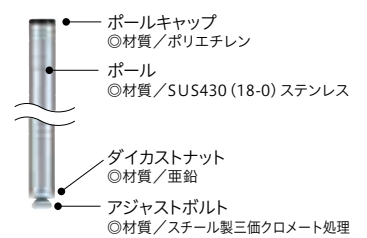

## ERECTA FIRST SERIES エレクターシェルフ ファーストシリーズ

### オールワイヤーシェルフ

#### ワイヤーシェルフ

スチール製 抗菌クリアコーティング  
棚板も柱もすべてワイヤー構造の、繊細でエレガントなフォルム。スーパーエレクター同様、棚1段あたり250kgの耐荷重を誇ります。

**LONG LIFE DESIGN**

**P.154**



#### 柱

スチール製 抗菌クリアコーティング  
柱も全て線材で出来ており、側面の物品落下防止にもなります。

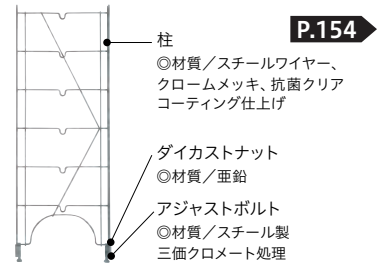

**P.154**

### METRO エレクター・プロ

### 金属性シェルフ+樹脂マット

#### スーパーエレクター・プロ

マット部：樹脂製  
フレーム：スチール製  
エレクターシェルフのテーパー構造を活かし、汎用性の高さ樹脂マットの清掃性を活かしたシェルフ。



**P.176**

#### METRO PK3ポール

スチール製

入念な防錆加工にマイクロバク菌抗菌加工を施したスーパーエレクター・プロ向けポール。

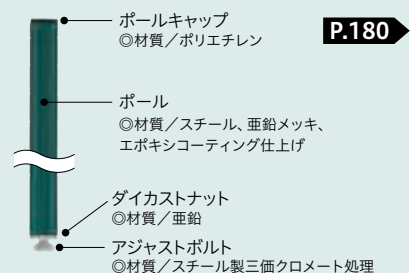

**P.180**



## 目的に合わせて選べる棚板

ベーシックなワイヤータイプをはじめ、作業にも使える平板、抗菌仕様の樹脂製もご用意。使う場所や目的に合わせてお選びいただけます。

## ERECTA BASIC SERIES エレクターシェルフ ベーシックシリーズ

### ワイヤーシェルフ

スチール製  
クロームにはクリアコーティング仕上げ。ブラック・ホワイトにはエポキシコーティング仕上げ（粉体塗装）を施しており、美しさを保ちます。

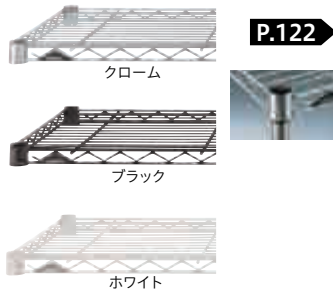

P.122

### ワイヤーシェルフ

スチール製 エイジング塗装  
独自の塗装で年月を経たような風合いを醸し出すインテリア性の高いシェルフ。

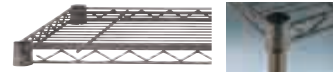

P.138

### ウッドシェルフ

天板 メラミン フレーム アルミ製  
アルミフレームを採用した洗練されたフォルム。モダンなデザインとメラミン天板を採用した硬度をもってオフィス・クリニック・家庭など多くの場で活躍。

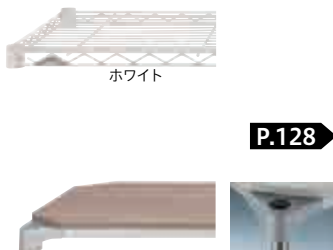

P.128

### ウッドシェルフ

天板 杉無垢材 フレーム スチール製 エイジング塗装  
杉無垢材にエイジング加工を施し、使い込まれた古材のような味わいを表現しました。



P.140

### ソリッドシェルフ

スチール製 エイジング塗装  
あえてムラを残した塗装で、年月を経たような風合いのソリッドシェルフ。



P.140

### オーダーシェルフ

定番のクローム、ホワイト、ブラックに加え、3色も加えたサイズオーダーが可能。



P.142

### メラミンウッド天板+アルミフレーム組合せ



### ベーシックシリーズポール(クローム) P.131

SUS430ステンレス製  
サビに強く傷が付きにくいSUS430ステンレス製ポール。

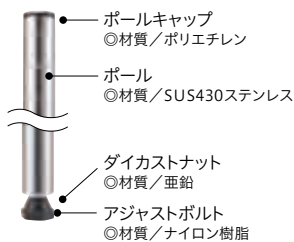

### ベーシックシリーズポール(ブラック・ホワイト) P.131

スチール製・エポキシコーティング仕上げ  
スチールにエポキシコーティング仕上げを施した、傷が付きにくく美しいスチール製ポール。

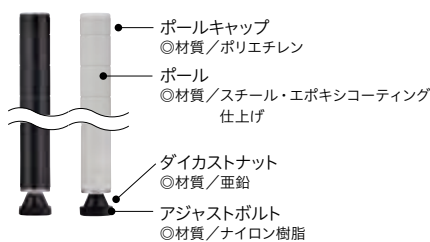

### ヴィンテージポール P.141

スチール製・エイジング塗装  
風合いある、あえて色ムラを残した塗装。

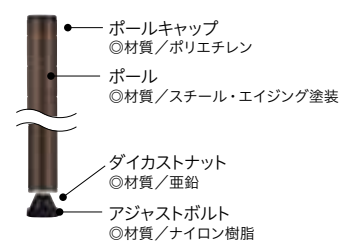

## METRO 樹脂製シェルフ

耐熱・耐寒・耐薬品性に優れた抗菌樹脂シェルフ

### メトロマックスQ P.186

マット部：樹脂製  
フレーム：スチール製  
棚四隅にあるコーナーレバーを引くだけで棚間隔の調整が可能。耐荷重も棚1段あたり363kgと強靱で堅牢な構造です。

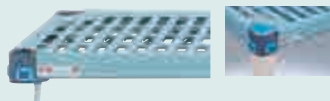

P.186

### METRO MQポール \*マックスQ奨励

スチール製  
抗菌・防錆加工を施したスチール製ポール。

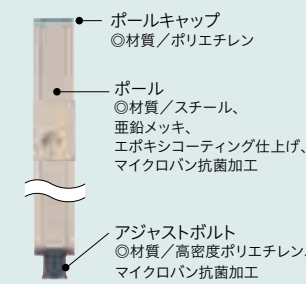

※メトロマックスシリーズ内でスチール製、樹脂製ポールと組み合わせが可能です。

### METRO MXポール \*マックスi/4奨励

樹脂製  
抜群の強度と耐熱・耐寒・耐薬品性に優れた樹脂製ポール。

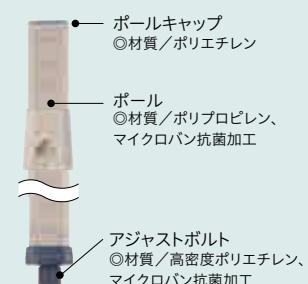

### メトロマックス4 P.194

マット部：樹脂製  
フレーム：樹脂製  
衛生管理に優れたオール樹脂製のシェルフ。棚板マットはフラットとグリッドの2種類。細かく分割されたマット部は洗浄も容易です。



P.194

### メトロマックスi P.206

マット部：樹脂製  
フレーム：樹脂製  
高い耐荷重性とオール樹脂という衛生管理のしやすさも合わせ持つ高機能シェルフ。棚板マット部はフラットとグリッドの2種類。



P.206

**FIRST SERIES**  
ファーストシリーズ



ワイヤーシェルフ LONG LIFE DESIGN



M1220×4枚, M1580×2本

線材のみで構成。  
美しいフォルム。

▶ ワイン陳列用シェルフも用意



耐食性 ★★★ 耐荷重 (箱1段) 250kg  
4段ラック組み合わせ価格  
**¥70,000**  
(約W1220×D460×H1590mm) **P.154**

**SUPER SERIES**  
スーパーシリーズ / クロームシェルフ



ワイヤーシェルフ LONG LIFE DESIGN



MS1220×4枚, P1590×4本

▶ 豊富なパーツ  
▶ 搬送性能に優れる



耐食性 ★★★ 耐荷重 (箱1段) 250kg  
4段ラック組み合わせ価格  
**¥76,000**  
(約W1220×D460×H1590mm) **P.50**

サイドアップシェルフ



MU1220×4枚, P1590×4本

▶ 物品落下を防ぐ安定性



耐食性 ★★★ 耐荷重 (箱1段) 250kg  
4段ラック組み合わせ価格  
**¥78,000**  
(約W1220×D460×H1590mm) **P.68**

スラントッドシェルフ



ST1220×4枚, STP1590 (4本セット)

▶ 傾斜があり、演出効果



耐食性 ★★★ 耐荷重 (箱1段) 250kg  
4段ラック組み合わせ価格  
**¥126,500**  
(約W1220×D460×H1590mm) **P.92**

バリエーション豊富なオプションパーツと、優れた運搬性能で、効率的な業務を実現。

**BASIC SERIES**  
ベーシックシリーズ



ワイヤーシェルフ



B1848C1×4枚 B63P52×2組

空間に溶け込むカラー、表情豊かに空間を彩るウッドシェルフなど、多彩なラインナップ。\*オーダー生産も可能です。(※ワイヤーシェルフのみ)

▶ カラーが豊富でリーズナブル  
▶ サイズとカラーのオーダー可能



耐食性 ★★ 耐荷重 (箱1段) 135kg  
4段ラック組み合わせ価格  
**¥44,000**  
(約W1220×D460×H1590mm) **P.122**

ウッドシェルフ



B1848MNS1×4枚 B63P52×2組

▶ モダンなデザイン  
▶ F☆☆☆☆基準クリア



耐食性 ★★ 耐荷重 (箱1段) 100kg  
4段ラック組み合わせ価格  
**¥127,200**  
(約W1220×D460×H1590mm) **P.128**

ウッドシェルフ ラギッドシダー



B1848VWRS1×4枚 B63P52×2組

▶ 古木のような無垢材木天板



耐食性 ★★ 耐荷重 (箱1段) 100kg  
4段ラック組み合わせ価格  
**¥119,200**  
(約W1220×D460×H1590mm) **P.140**

ソリッドシェルフ



B1848VSLD1×4枚 B63P52×2組

▶ 使い古したジーンズのような色ムラ



耐食性 ★★ 耐荷重 (箱1段) 80kg  
4段ラック組み合わせ価格  
**¥79,200**  
(約W1220×D460×H1590mm) **P.140**

**SUPER SERIES**

スーパーシリーズ / ステンレスシェルフ



ワイヤーシェルフ

ステンレスワイヤーシェルフ **SUS 304**



SM51220×4枚、PS1590×4本

ソリッドシェルフ

430ソリッドシェルフ **SUS 430**



M5S1220×4枚、P1590×4本

304ソリッドシェルフ **SUS 304**



M5S1220S×4枚、PS1590×4本

304パンチングソリッドシェルフ **SUS 304**



M5S1220PS×4枚、PS1590×4本

耐食性と通気性に優れたステンレス製。作業がしやすいステンレスソリッド天板もご用意。安定した物品搬送も可能です。

- ▶ 耐食性・耐薬品性を両立
- ▶ 空気循環を妨げない



GOOD  
通気性と  
ステンレス

- ▶ 側面に立ち上がりがあり  
部品保管に優れる

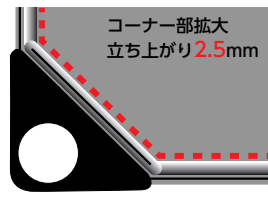

コーナー部拡大  
立ち上がり2.5mm

- ▶ コーナー部全てがSUS304  
耐食性が高い



- ▶ 耐食性と通気性を兼ね備える
- ▶ 平板で安定した物品保管が可能



耐食性 ★★★★★

耐荷重  
(箱1段)  
250kg

4段ラック組み合わせ価格

¥152,000

(約W1220×D460×H1590mm)

P.58

耐食性 ★★★★★

耐荷重  
(箱1段)  
180kg

4段ラック組み合わせ価格

¥138,000

(約W1220×D460×H1590mm)

P.72

耐食性 ★★★★★

耐荷重  
(箱1段)  
180kg

4段ラック組み合わせ価格

¥216,000

(約W1220×D460×H1590mm)

P.80

耐食性 ★★★★★

耐荷重  
(箱1段)  
180kg

4段ラック組み合わせ価格

¥348,000

(約W1220×D460×H1590mm)

P.88

POLYMER SHELF LINE UP

樹脂製シェルフ ラインナップ



樹脂製シェルフ



スーパーエレクター・プロ (抗菌仕様)



PR1848NK3×4枚、63PK3×4本  
(フレーム・ボール/スチール)

汎用性がよく  
衛生管理に便利。

- ▶ 抗菌仕様の棚板マット部
- ▶ 汎用性が高く、パーツも豊富



耐食性 ★★★★★

耐荷重  
(箱1段)  
363kg

4段ラック組み合わせ価格

¥114,000

(約W1220×D460×H1590mm)

P.176

メトロマックスQ (抗菌仕様)



MQ1848G×4枚、MQ63PE×4本  
(フレーム・ボール/スチール)

レバーを下げて高さ変更が  
容易にできます。

- ▶ 抗菌仕様の棚板マット部
- ▶ コーナーレバーで間隔の調整が容易



耐食性 ★★★★★

耐荷重  
(箱1段)  
363kg

4段ラック組み合わせ価格

¥140,000

(約W1220×D460×H1590mm)

P.186

メトロマックス4 (抗菌仕様)



MAX4-1848G×4枚、MX63P×4本  
(オール樹脂)

オール樹脂で  
衛生管理に優れる。

- ▶ 抗菌仕様の棚板マット部・ボール
- ▶ 棚板マット部は2種類ご用意



耐食性 ★★★★★

耐荷重  
(箱1段)  
272kg

4段ラック組み合わせ価格

¥136,000

(約W1220×D460×H1590mm)

P.194

メトロマックスi (抗菌仕様)



MX1848G×4枚、MX63P×4本  
(オール樹脂)

樹脂シェルフでも抜群の  
耐荷重。(※メトロマックス4・iのみ)

- ▶ 抗菌仕様の棚板マット部・ボール
- ▶ 棚板マット部は2種類ご用意



メトロマックス4・iは2種類のマットを用意

耐食性 ★★★★★

耐荷重  
(箱1段)  
363kg

4段ラック組み合わせ価格

¥230,000

(約W1220×D460×H1590mm)

P.206

●メトロ社の商品は、米国内に於いて生産されております。カラーや仕様の変更、または一部商品の生産中止を予告なく行う場合があります。詳しくは、お問い合わせください。

# Breathing life Into the space

空間に命を吹き込むシェルフの数々

## Factory

半導体工場・クリーンルーム「スーパーシリーズ・ステンレスシェルフ」



### User Voice

棚の留め具(テーパー)をステンレス製に変更し、ポールの上から下まで全てステンレスに。清浄度レベルを高めて使用中です。

## Factory

植物工場・培養室「スーパーシリーズ・ステンレスシェルフ」



### User Voice

植物の育成には、湿度や温度を一定に保ち、適度な空気循環が必要。メッシュ状のステンレス棚を探していました。

## Lab

水質検査企業・薬品保管室「メトロマックス i」



### User Voice

樹脂で耐食性が強く、しかも耐薬品にも強い。荷重も耐えられる。薬品保管棚に相応しい棚です。

## Hospital

病院・中央材料室「スーパーシリーズ・ステンレスソリッドシェルフ」



### User Voice

ステンレスの平棚で物品を安定して載せることができ、医療資材や滅菌コンテナの保管などに使用しています。

## Pharmacy

薬局・ナースステーション他「ベーシックシリーズ・ワイヤーシェルフ」



### User Voice

人目に触れる場所は清潔感ある白のラックが欲しかったので購入しました。壁と同色で目立ちにくいのも良かったです。

User  
Voice

## —私たちが選んだ理由—

「プロを支えるプロ」として働く場を支えるシェルフの数々。  
実際使われているお客様の意見を集めました。

### Hotel

ホテル・バックヤード「スーパーシリーズ・ワイヤーシェルフ」



User  
Voice

ドローリー(台車)付きにすることで、重いものも一度にたくさん運べるので宴会場の運営で重宝しています。

### Hotel

ホテル・プレハブ冷蔵庫「メトロマックスQ」



User  
Voice

季節のイベントによって棚の位置を変え保管したいので、レバーを上げ下げして棚位置を変えられるのが助かります。

### Restaurant

レストラン・厨房「メトロマックス4」



User  
Voice

棚も柱も樹脂製で、抗菌剤が練りこまれているので衛生管理も安心です。マットも洗浄機で洗えて、清掃も容易です。

### Cafe

カフェ・壁面収納「ベーシックシリーズ・ヴィンテージエディション」



User  
Voice

長年使用し経年劣化した様な塗装や木天板が店内のインテリアと合います。オシャレなラックが見つかってよかったです。

### Bakery

ベーカリー「ベーシックシリーズ・オーダーシェルフ ブラウン」



User  
Voice

空いたスペースに棚を置きたかったのですが、サイズがオーダーでき、ピッタリはまりました。ブラウン色が匂いと合います。



# METALLIC SHELVES

シェルフ 金属製



## **ERECTA** **SUPER SERIES**

スーパーシリーズ

P.46



## **ERECTA** **BASIC SERIES**

ベーシックシリーズ

P.118



## **ERECTA** **FIRST SERIES**

ファーストシリーズ

P.152

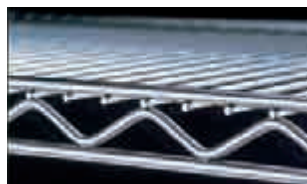
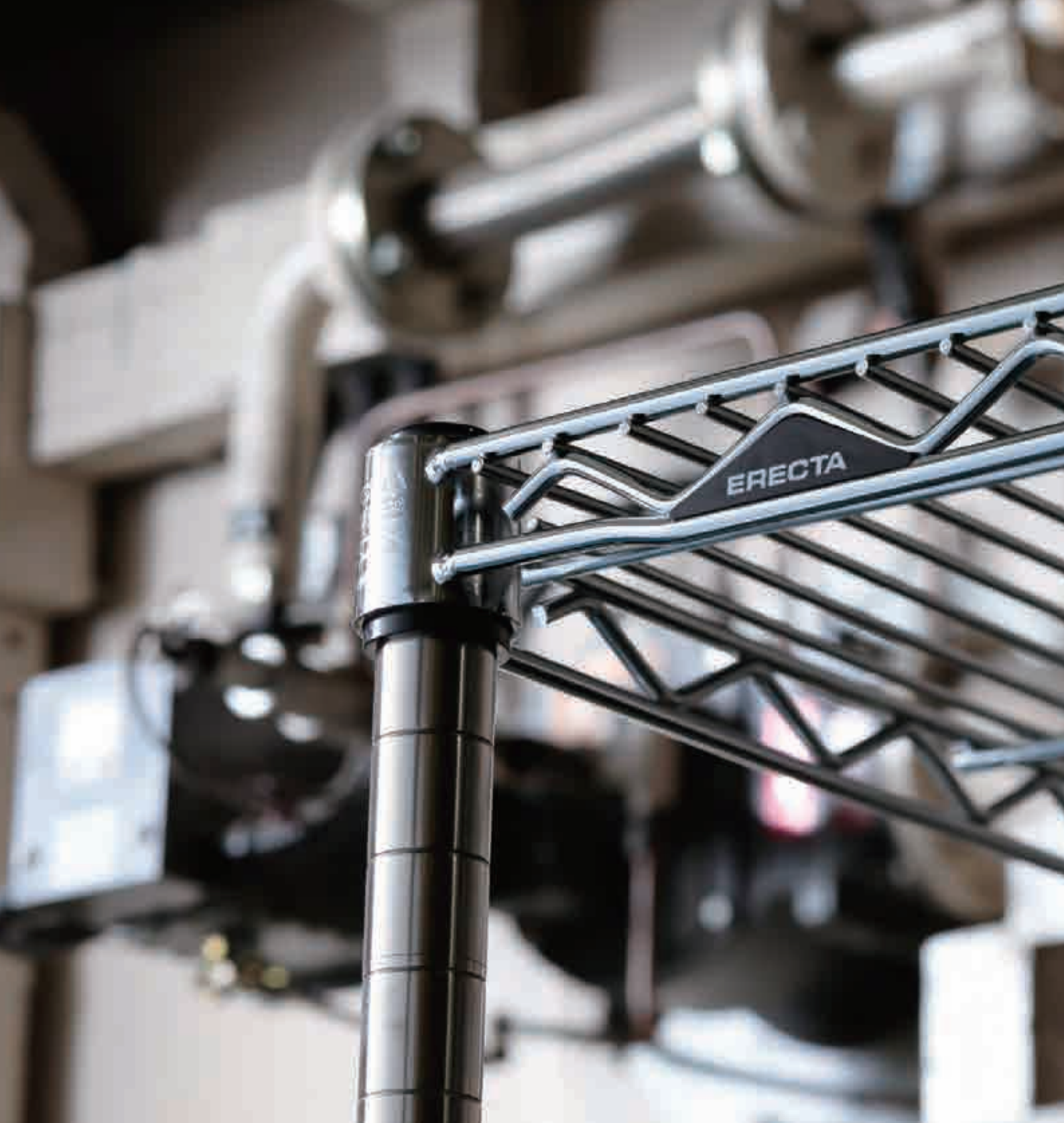

## SAFETY

安全へのこだわり

棚板を構成する線材の切断面に面取り加工を施し、手に触れることの多い先端部分に配慮しました。商品の搬入や搬出の際、切断面に手を触れても安全です。



## QUALITY

技術・品質へのこだわり

甲府市内にある専用工場では、最新の溶接機やメッキ塗装ラインによる生産工程の自動化や熟練の職人による手作業が行なわれ、妥協を許さない技術開発・製品検査・品質管理でエレクトラシェルフを支えています。



## MATERIAL

素材と仕上げへのこだわり

強度と耐久性が求められるポール部分は、SUS304 ステンレス製。耐食性が高まり、経年変化がほとんどありません。より細かい研磨仕上げにより、ホコリもつきにくく、よりクリーンな環境に対応します。

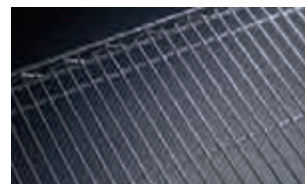

## ANTIBACTERIAL

衛生へのこだわり

人体に無害で持続性に優れた無機系抗菌剤を配合した、アクリル樹脂コーティングを採用し棚板を抗菌仕様。耐食性に優れ、大腸菌、黄色ブドウ球菌・カビ類に抗菌効果を発揮します。



# ERECTA SUPER SERIES

スーパーシリーズ

P.48  
パーツの選び方

P.50  
ワイヤーシェルフ  
ステンレスワイヤーシェルフ  
オールステンレスワイヤーシェルフ  
サイドアップシェルフ

P.72  
ソリッドシェルフ  
430ソリッドシェルフ  
304ソリッドシェルフ ADタイプ  
304ソリッドシェルフ  
ホットソリッドシェルフ  
オール304ソリッドシェルフ  
304パンチングソリッドシェルフ

P.92  
その他のシェルフ  
スラントッドシェルフ  
リールシェルフ  
オプションパーツ



## DESIGN

機能性・環境へのこだわり

機能性と普遍性を備えた製品としてグッドデザイン賞を受賞。環境負荷を低減する素材を積極的に使用し、グリーン購入法が定めるエコ製品の基準も満たしています。

 グリーン購入法適合商品

 LONG LIFE DESIGN



## SYSTEM

拡張性・互換性へのこだわり

システムを自在にカスタマイズしたり拡張が可能。機能性を高めるオプションパーツや様々な用途の棚板との併用ができます。サイズ豊富な間口・奥行バリエーションで様々なニーズに対応します。



## KNOCKDOWN

組み立てへのこだわり

ポールに取り付けたテーパーで棚板を固定する「テーパー固定方式」。組み立簡単なおうえ、確実な結合が可能。プラスチックハンマー1本で組み立てられ、ボルトやナットは不要です。



## TOUGHNESS

耐荷重・強度へのこだわり

橋を架ける際の力学を応用した「橋梁構造方式」を採用。棚1段あたり250kgの耐荷重を発揮します。もちろん、重量物を載せてもビクともしない強度をもち合わせています。

スーパーシリーズは専門性が問われる働く場で貢献するエレクターシェルフの上位モデルです。厨房・研究施設・工場など、過酷な温度下でのご使用に適したステンレスシェルフなどをラインナップ。ワイヤーシェルフの特徴である通気性と組み立ての自由度だけでなく、耐食性を兼ね備えた、文字通りスーパーなワイヤーシェルフです。重量物を搬送するご使用では動荷重に耐えられる多種多様なキャスターや、ドリー（シェルフ専用台車）も用意。業務効率化に貢献します。

### ERECTA BASIC SERIES

多くの働く場・生活の場に溶け込むカラー及びインテリア性をお求めの方は120ページの「ベーシックシリーズの選び方」をご確認下さい。価格帯はリーズナブルでありながら、最低限求められる耐食性・耐荷重といったエレクターオリティを備えています。

### エレクターシェルフ スーパーシリーズの選び方

**1**  
スチールシェルフ

シェルフとポールを選ぶ

**P.97**



スチール製を選ぶ

- 4方がこぼれ止め機能・物品落下防止



サイドアップシェルフを追加する **P.68**

- 傾斜棚でディスプレイ陳列



スラントッドシェルフを追加する **P.92**

**1**  
ステンレスシェルフ

シェルフとポールを選ぶ

**P.97**

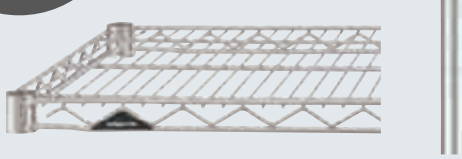

ステンレス製を選ぶ

- 安定した物品収納・作業天板



430ソリッドシェルフ **P.72**

- 通気性抜群のパンチング加工した天板



304パンチングソリッドシェルフ **P.88**

カートを選ぶ



バリエーション豊富な  
カートから選ぶ

**P.234**



## TOP TRACK SYSTEM

P.218

通常のエレクターシェルフにドーリー（台車）とレール等を設置するだけで、移動棚（移動ユニット）になるので、収納効率を大幅に向上できるシステムです。基礎工事不要で、レイアウト変更や拡張も自在。レールが床面ではなくシェルフの上部にあるので、カートによるピッキング作業も容易に行え、作業の効率化が図れます。



限られたスペースの有効活用をご検討の方

2  
より専門性の高い棚に。  
パーツを追加する。

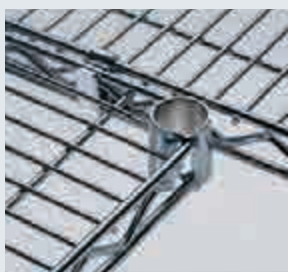

棚と棚の連結に



物品落下防止

その他多種多様なパーツをご用意 **P.97**

2  
キャスター・  
ドーリー（台車）  
を追加する。



キャスターを追加する

**P.99**

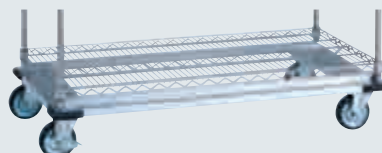

ドーリー（台車）を追加する

**P.102**

HACCP など衛生管理を問われる場所に樹脂製シェルフ



## MetroMax シリーズ

P.186

棚板マットなどに樹脂を採用したメトロマックスシリーズ。抗菌・耐熱・耐寒・耐薬品性に優れ、クリーンな環境での用途に最適。



# WIRE SHELF

過酷な環境下でも「プロを支えるプロ」。組み立て易さ、搬送性、通気性、堅牢性。働く場を支え続けるワイヤーシェルフの定番。



## 特長 FEATURES

- 棚板を抗菌アクリル樹脂コーティング。耐食性に優れ、クリーンな環境にも最適。
- 四面開放タイプで通気性に優れ、視認性も抜群。
- 棚1段あたり250kgの耐荷重。
- シェルフ間口側の線材先端部を面取り加工し、安全性にも配慮。
- ポールは耐食性に優れたSUS304(18-8)ステンレスを採用。入念な研磨仕上げにより耐久性が向上。

## 仕様 SPECIFICATIONS

| 部位 / 仕様   | 材質等   |
|-----------|---|
| ポールキャップ   | ポリエチレン製   |
| ポール(Pポール) | SUS304(18-8)ステンレス製<br>直径 25.4mm、研磨仕上げ。  |
| 固定方式      | テーパー固定方式 (ABS樹脂)<br>ボルトやナットは不要でプラスチックハンマー1本で組み立てられます。棚と柱は、テーパーで確実に結合し、重量がかかればかかるほど固定強度が増します。                                      |
| 棚板高さ調整    | 25.4mmピッチ<br>25.4mmピッチの溝ごとに高さ調整可能。<br>収納物の変更、棚板の増減も自在です。<br>組み立ての目印として8ピッチごとにダブルラインが付いています。                                       |
| 棚板        | スチールワイヤー、クロームメッキ、<br>抗菌クリアコーティング仕上げ (防錆加工)  |
| 耐荷重       | 250kg / 棚1段<br>棚1段 (間口1220mm) あたり250kgの耐荷重 (等分布)<br>間口1520mm以上の棚1段あたりの耐荷重は、お問い合わせください。  |
| ポール脚部     | ネジサイズ：W3/8<br>ダイカストナット：亜鉛<br>アジャストボルト：スチール製三価クロメート処理<br>シェルフを水平に微調整可能なアジャストボルト付き。<br>ポール脚部をキャスターやドローリー (台車) に交換すれば搬送カートとして使用可能です。 |

★コーナリング・三角マークはなくなり次第、新デザインに変更となります。

## 互換性 COMPATIBILITY

スーパーシリーズの同一サイズであれば、下記の棚板との併用が可能です。

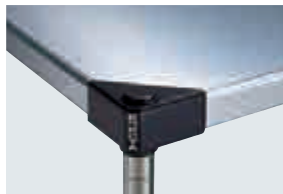

430ソリッドシェルフ



スラントッドシェルフ



サイドアップシェルフ

## 寸法図 DIMENSIONAL DRAWING

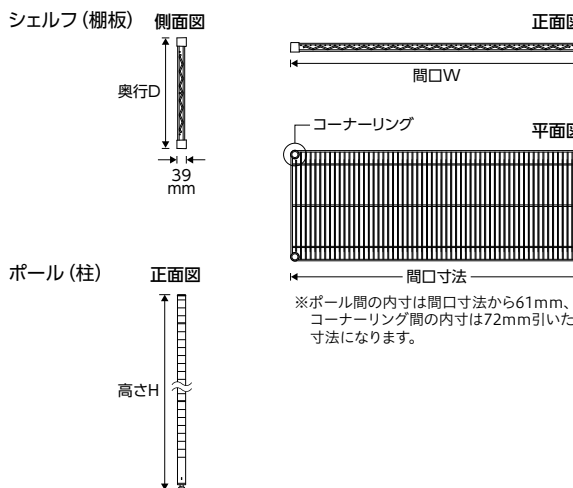

## オプションパーツ OPTIONAL PARTS

多彩なオプションパーツにより、機能性をさらに高めます。 **P.96**



バックレッジ/サイドレッジ **P.106**



可倒式レッジ **P.108**



デイバイダー **P.105**



単独キャスター **P.99**







ドローリー (台車) **P.102**





ERECTA スーパーシリーズ・ワイヤーシェルフ

奥行 **310mm** シリーズ

|   |   |   |   |   |  |   |
|---|---|---|---|---|--|---|
| <b>SS series</b><br>棚 品番<br>寸法 (mm)<br>重量<br>価格<br>ポール 品番<br>寸法 (mm)<br>重量 / 価格 | <br>307 605                      | <br>307 758                      | <br>307 910                      | <br>307 1212                       | <br>307 1518                       | <br>307 1821                       |
|   | <b>SHELF</b>  |   |   |   |  |   |
|   | <b>SS610</b><br><br>2.4kg ¥7,500 | <b>SS760</b><br><br>2.9kg ¥8,500 | <b>SS910</b><br><br>3.4kg ¥9,500 | <b>SS1220</b><br><br>4.3kg ¥12,500 | <b>SS1520</b><br><br>5.3kg ¥15,500 | <b>SS1820</b><br><br>6.3kg ¥17,500 |

|  |  |   |   |   |   |  |  |
|--|--|---|---|---|---|--|--|
| <b>POLE (COLUMN) PATIN</b><br>品番<br>寸法 (mm)<br>重量 / 価格 | <b>P1390</b><br>1.0kg ¥4,500<br><br>1384  | SS610・P1390<br>4段 ¥48,000<br>5段 ¥55,500               | SS760・P1390<br>4段 ¥52,000<br>5段 ¥60,500               | SS910・P1390<br>4段 ¥56,000<br>5段 ¥65,500               | SS1220・P1390<br>4段 ¥68,000<br>5段 ¥80,500                | SS1520・P1390<br>4段 ¥80,000<br>5段 ¥95,500                 | SS1820・P1390<br>4段 ¥88,000<br>5段 ¥105,500                |
|  | <b>P1590</b><br>1.2kg ¥5,000<br><br>1587  | SS610・P1590<br>4段 ¥50,000<br>5段 ¥57,500               | SS760・P1590<br>4段 ¥54,000<br>5段 ¥62,500               | SS910・P1590<br>4段 ¥58,000<br>5段 ¥67,500               | SS1220・P1590<br>4段 ¥70,000<br>5段 ¥82,500                | SS1520・P1590<br>4段 ¥82,000<br>5段 ¥97,500                 | SS1820・P1590<br>4段 ¥90,000<br>5段 ¥107,500                |
|  | <b>P1900</b><br>1.4kg ¥6,000<br><br>1892  | SS610・P1900<br>4段 ¥54,000<br>5段 ¥61,500<br>6段 ¥69,000 | SS760・P1900<br>4段 ¥58,000<br>5段 ¥66,500<br>6段 ¥75,000 | SS910・P1900<br>4段 ¥62,000<br>5段 ¥71,500<br>6段 ¥81,000 | SS1220・P1900<br>4段 ¥74,000<br>5段 ¥86,500<br>6段 ¥99,000  | SS1520・P1900<br>4段 ¥86,000<br>5段 ¥101,500<br>6段 ¥117,000 | SS1820・P1900<br>4段 ¥94,000<br>5段 ¥111,500<br>6段 ¥129,000 |
|  | <b>P2200</b><br>1.6kg ¥7,000<br><br>2197 | SS610・P2200<br>4段 ¥58,000<br>5段 ¥65,500<br>6段 ¥73,000 | SS760・P2200<br>4段 ¥62,000<br>5段 ¥70,500<br>6段 ¥79,000 | SS910・P2200<br>4段 ¥66,000<br>5段 ¥75,500<br>6段 ¥85,000 | SS1220・P2200<br>4段 ¥78,000<br>5段 ¥90,500<br>6段 ¥103,000 | SS1520・P2200<br>4段 ¥90,000<br>5段 ¥105,500<br>6段 ¥121,000 | SS1820・P2200<br>4段 ¥98,000<br>5段 ¥115,500<br>6段 ¥133,000 |

下記組み合わせ価格表の □ 部分のポールは受注生産品となります。

|  |  |  |  |  |   |  |   |
|--|--|--|--|--|---|--|---|
| <b>POLE (COLUMN) PATIN</b><br>品番<br>寸法 (mm)<br>重量 / 価格 | <b>PA1390</b><br>1.0kg ¥3,500<br><br>1384 | SS610・PA1390<br>4段 ¥44,000<br>5段 ¥51,500               | SS760・PA1390<br>4段 ¥48,000<br>5段 ¥56,500               | SS910・PA1390<br>4段 ¥52,000<br>5段 ¥61,500               | SS1220・PA1390<br>4段 ¥64,000<br>5段 ¥76,500               | SS1520・PA1390<br>4段 ¥76,000<br>5段 ¥91,500                | SS1820・PA1390<br>4段 ¥84,000<br>5段 ¥101,500                |
|  | <b>PA1590</b><br>1.2kg ¥4,000<br><br>1587 | SS610・PA1590<br>4段 ¥46,000<br>5段 ¥53,500               | SS760・PA1590<br>4段 ¥50,000<br>5段 ¥58,500               | SS910・PA1590<br>4段 ¥54,000<br>5段 ¥63,500               | SS1220・PA1590<br>4段 ¥66,000<br>5段 ¥78,500               | SS1520・PA1590<br>4段 ¥78,000<br>5段 ¥93,500                | SS1820・PA1590<br>4段 ¥86,000<br>5段 ¥103,500                |
|  | <b>PA1900</b><br>1.4kg ¥4,500<br><br>1892 | SS610・PA1900<br>4段 ¥48,000<br>5段 ¥55,500<br>6段 ¥63,000 | SS760・PA1900<br>4段 ¥52,000<br>5段 ¥60,500<br>6段 ¥69,000 | SS910・PA1900<br>4段 ¥56,000<br>5段 ¥65,500<br>6段 ¥75,000 | SS1220・PA1900<br>4段 ¥68,000<br>5段 ¥80,500<br>6段 ¥93,000 | SS1520・PA1900<br>4段 ¥80,000<br>5段 ¥95,500<br>6段 ¥111,000 | SS1820・PA1900<br>4段 ¥88,000<br>5段 ¥105,500<br>6段 ¥123,000 |
|  | <b>PA2200</b><br>1.6kg ¥5,500<br><br>2197 | SS610・PA2200<br>4段 ¥52,000<br>5段 ¥59,500<br>6段 ¥67,000 | SS760・PA2200<br>4段 ¥56,000<br>5段 ¥64,500<br>6段 ¥73,000 | SS910・PA2200<br>4段 ¥60,000<br>5段 ¥69,500<br>6段 ¥79,000 | SS1220・PA2200<br>4段 ¥72,000<br>5段 ¥84,500<br>6段 ¥97,000 | SS1520・PA2200<br>4段 ¥84,000<br>5段 ¥99,500<br>6段 ¥115,000 | SS1820・PA2200<br>4段 ¥92,000<br>5段 ¥109,500<br>6段 ¥127,000 |

● スーパーシリーズの三角マーク及びコーナリングデザインは、旧デザインが無くなり次第切り替えとなります。一時混在する可能性もございます。● 組み立ての際は、必ずシェルフ(棚板)を2枚以上ご使用ください。● 転倒には十分に注意してご使用ください。● 上記以外のユニットをご希望の場合は、基本となる組み合わせ価格に増減するシェルフ(棚板)の枚数分の価格を加・減算してください。● 上記掲載以外のポールにつきましては、P.97をご参照ください。特注サイズおよび特別仕様をご希望される場合は、お問い合わせください。

シェルフ  
金属製

スーパー  
シリーズ

パーツの  
選び方

ワイヤー  
シェルフ

ステンレス  
ワイヤー  
シェルフ

オールステンレス  
ワイヤー  
シェルフ

サイドアップ  
シェルフ

430ソリッド  
シェルフ

304ソリッド  
シェルフ  
ADタイプ

304ソリッド  
シェルフ

ホットソリッド  
シェルフ

オール304  
ソリッド  
シェルフ

304  
パンチング  
ソリッドシェルフ









スランデッド  
シェルフ

リール  
シェルフ

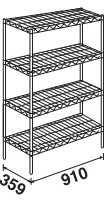
オプション  
パーツ

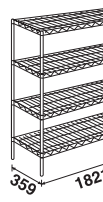
# ERECTA スーパーシリーズ・ワイヤーシェルフ

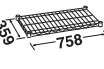
## 奥行 360mm シリーズ

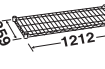
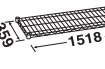
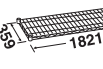
|  |   |   |  |   |  |   |
|--|---|---|--|---|--|---|
| <b>AS series</b><br>棚 品番<br>寸法(mm)<br>重量<br>価格<br>ポール<br>品番<br>寸法(mm)<br>重量/価格 | <br>359 605                      | <br>359 758                      | <br>359 910                       | <br>359 1212                       | <br>359 1518                       | <br>359 1821                       |
|  | <b>SHELF</b>  |   |  |   |  |   |
|  | <b>AS610</b><br><br>2.5kg ¥9,000 | <b>AS760</b><br><br>3.1kg ¥9,500 | <b>AS910</b><br><br>3.6kg ¥10,000 | <b>AS1220</b><br><br>4.7kg ¥13,000 | <b>AS1520</b><br><br>5.7kg ¥16,000 | <b>AS1820</b><br><br>6.7kg ¥18,000 |

|  |             |             |             |              |              |              |
|--|-------------|-------------|-------------|--------------|--------------|--------------|
| ポリパイン (ポリスチレン)<br>P1390<br>1.0kg<br>¥4,500<br>1384 | AS610・P1390 | AS760・P1390 | AS910・P1390 | AS1220・P1390 | AS1520・P1390 | AS1820・P1390 |
|  | 4段 ¥54,000  | 4段 ¥56,000  | 4段 ¥58,000  | 4段 ¥70,000   | 4段 ¥82,000   | 4段 ¥90,000   |
|  | 5段 ¥63,000  | 5段 ¥65,500  | 5段 ¥68,000  | 5段 ¥83,000   | 5段 ¥98,000   | 5段 ¥108,000  |
|  |             |             |             |              |              |              |
| P1590<br>1.2kg<br>¥5,000<br>1587                   | AS610・P1590 | AS760・P1590 | AS910・P1590 | AS1220・P1590 | AS1520・P1590 | AS1820・P1590 |
|  | 4段 ¥56,000  | 4段 ¥58,000  | 4段 ¥60,000  | 4段 ¥72,000   | 4段 ¥84,000   | 4段 ¥92,000   |
| P1900<br>1.4kg<br>¥6,000<br>1892                   | AS610・P1900 | AS760・P1900 | AS910・P1900 | AS1220・P1900 | AS1520・P1900 | AS1820・P1900 |
|  | 4段 ¥60,000  | 4段 ¥62,000  | 4段 ¥64,000  | 4段 ¥76,000   | 4段 ¥88,000   | 4段 ¥96,000   |
| P2200<br>1.6kg<br>¥7,000<br>2197                   | AS610・P2200 | AS760・P2200 | AS910・P2200 | AS1220・P2200 | AS1520・P2200 | AS1820・P2200 |
|  | 4段 ¥64,000  | 4段 ¥66,000  | 4段 ¥68,000  | 4段 ¥80,000   | 4段 ¥92,000   | 4段 ¥100,000  |
|  | 5段 ¥73,000  | 5段 ¥75,500  | 5段 ¥78,000  | 5段 ¥93,000   | 5段 ¥108,000  | 5段 ¥118,000  |
|  | 6段 ¥82,000  | 6段 ¥85,000  | 6段 ¥88,000  | 6段 ¥106,000  | 6段 ¥124,000  | 6段 ¥136,000  |









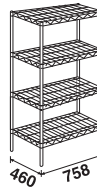

下記組み合わせ価格表の □ 部分のポールは受注生産品となります。

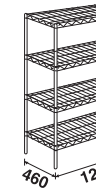
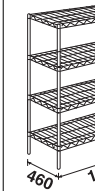
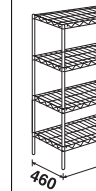



|   |              |              |              |               |               |               |
|---|--------------|--------------|--------------|---------------|---------------|---------------|
| ポリパイン (ポリスチレン)<br>PA1390<br>1.0kg<br>¥3,500<br>1384 | AS610・PA1390 | AS760・PA1390 | AS910・PA1390 | AS1220・PA1390 | AS1520・PA1390 | AS1820・PA1390 |
|   | 4段 ¥50,000   | 4段 ¥52,000   | 4段 ¥54,000   | 4段 ¥66,000    | 4段 ¥78,000    | 4段 ¥86,000    |
|   | 5段 ¥59,000   | 5段 ¥61,500   | 5段 ¥64,000   | 5段 ¥79,000    | 5段 ¥94,000    | 5段 ¥104,000   |
|   |              |              |              |               |               |               |
| PA1590<br>1.2kg<br>¥4,000<br>1587                   | AS610・PA1590 | AS760・PA1590 | AS910・PA1590 | AS1220・PA1590 | AS1520・PA1590 | AS1820・PA1590 |
|   | 4段 ¥52,000   | 4段 ¥54,000   | 4段 ¥56,000   | 4段 ¥68,000    | 4段 ¥80,000    | 4段 ¥88,000    |
| PA1900<br>1.4kg<br>¥4,500<br>1892                   | AS610・PA1900 | AS760・PA1900 | AS910・PA1900 | AS1220・PA1900 | AS1520・PA1900 | AS1820・PA1900 |
|   | 4段 ¥54,000   | 4段 ¥56,000   | 4段 ¥58,000   | 4段 ¥70,000    | 4段 ¥82,000    | 4段 ¥90,000    |
| PA2200<br>1.6kg<br>¥5,500<br>2197                   | AS610・PA2200 | AS760・PA2200 | AS910・PA2200 | AS1220・PA2200 | AS1520・PA2200 | AS1820・PA2200 |
|   | 4段 ¥58,000   | 4段 ¥60,000   | 4段 ¥62,000   | 4段 ¥74,000    | 4段 ¥86,000    | 4段 ¥94,000    |
|   | 5段 ¥67,000   | 5段 ¥69,500   | 5段 ¥72,000   | 5段 ¥87,000    | 5段 ¥102,000   | 5段 ¥112,000   |
|   | 6段 ¥76,000   | 6段 ¥79,000   | 6段 ¥82,000   | 6段 ¥100,000   | 6段 ¥118,000   | 6段 ¥130,000   |

● □ 部分は受注生産品でございます。納期につきましてはお問い合わせください。● 組み立ての際は、必ずシェルフ(棚板)を2枚以上ご使用ください。● 転倒には十分に注意してご使用ください。● 上記以外のユニットをご希望の場合は、基本となる組み合わせ価格に増減するシェルフ(棚板)の枚数分の価格を加・減算してください。● 上記掲載以外のポールにつきましては、P.97をご参照ください。特注サイズおよび特別仕様をご希望される場合は、お問い合わせください。





ERECTA スーパーシリーズ・ワイヤーシェルフ







奥行 **460mm** シリーズ

|           |   |   |   |   |  |   |   |
|-----------|---|---|---|---|--|---|---|
| MS series |  |  |  |  |  |  |  |
|           | 460 605   | 460 758   | 460 910   | 460 1062  | 460 1212   | 460 1518  | 460 1821  |
| 棚         | SHELF   |   |   |   |  |   |   |
| 品番        | MS610   | MS760   | MS910   | MS1070  | MS1220   | MS1520  | MS1820  |
| 寸法 (mm)   |  |  |  |  |  |  |  |
| 重量/価格     | 2.9kg ¥9,000  | 3.5kg ¥10,000   | 4.1kg ¥11,000   | 4.7kg ¥12,000   | 5.3kg ¥14,000  | 7.1kg ¥17,000   | 8.4kg ¥19,500   |

|                      |  |   |   |   |   |   |  |   |
|----------------------|--|---|---|---|---|---|--|---|
| POME (CUSHION) PATIN | P1390<br>1.0kg<br>¥4,500<br>  | MS610・P1390<br>4段 ¥54,000<br>5段 ¥63,000               | MS760・P1390<br>4段 ¥58,000<br>5段 ¥68,000               | MS910・P1390<br>4段 ¥62,000<br>5段 ¥73,000               | MS1070・P1390<br>4段 ¥66,000<br>5段 ¥78,000                | MS1220・P1390<br>4段 ¥74,000<br>5段 ¥88,000                | MS1520・P1390<br>4段 ¥86,000<br>5段 ¥103,000                | MS1820・P1390<br>4段 ¥96,000<br>5段 ¥115,500                 |
|                      | P1590<br>1.2kg<br>¥5,000<br>  | MS610・P1590<br>4段 ¥56,000<br>5段 ¥65,000               | MS760・P1590<br>4段 ¥60,000<br>5段 ¥70,000               | MS910・P1590<br>4段 ¥64,000<br>5段 ¥75,000               | MS1070・P1590<br>4段 ¥68,000<br>5段 ¥80,000                | MS1220・P1590<br>4段 ¥76,000<br>5段 ¥90,000                | MS1520・P1590<br>4段 ¥88,000<br>5段 ¥105,000                | MS1820・P1590<br>4段 ¥98,000<br>5段 ¥117,500                 |
|                      | P1900<br>1.4kg<br>¥6,000<br>  | MS610・P1900<br>4段 ¥60,000<br>5段 ¥69,000<br>6段 ¥78,000 | MS760・P1900<br>4段 ¥64,000<br>5段 ¥74,000<br>6段 ¥84,000 | MS910・P1900<br>4段 ¥68,000<br>5段 ¥79,000<br>6段 ¥90,000 | MS1070・P1900<br>4段 ¥72,000<br>5段 ¥84,000<br>6段 ¥96,000  | MS1220・P1900<br>4段 ¥80,000<br>5段 ¥94,000<br>6段 ¥108,000 | MS1520・P1900<br>4段 ¥92,000<br>5段 ¥109,000<br>6段 ¥126,000 | MS1820・P1900<br>4段 ¥102,000<br>5段 ¥121,500<br>6段 ¥141,000 |
|                      | P2200<br>1.6kg<br>¥7,000<br> | MS610・P2200<br>4段 ¥64,000<br>5段 ¥73,000<br>6段 ¥82,000 | MS760・P2200<br>4段 ¥68,000<br>5段 ¥78,000<br>6段 ¥88,000 | MS910・P2200<br>4段 ¥72,000<br>5段 ¥83,000<br>6段 ¥94,000 | MS1070・P2200<br>4段 ¥76,000<br>5段 ¥88,000<br>6段 ¥100,000 | MS1220・P2200<br>4段 ¥84,000<br>5段 ¥98,000<br>6段 ¥112,000 | MS1520・P2200<br>4段 ¥96,000<br>5段 ¥113,000<br>6段 ¥130,000 | MS1820・P2200<br>4段 ¥106,000<br>5段 ¥125,500<br>6段 ¥145,000 |
|                      |  |   |   |   |   |   |  |   |

下記組み合わせ価格表の □ 部分のボールは受注生産品となります。

|                      |  |  |  |  |   |  |   |  |
|----------------------|--|--|--|--|---|--|---|--|
| POME (CUSHION) PATIN | PA1390<br>1.0kg<br>¥3,500<br> | MS610・PA1390<br>4段 ¥50,000<br>5段 ¥59,000               | MS760・PA1390<br>4段 ¥54,000<br>5段 ¥64,000               | MS910・PA1390<br>4段 ¥58,000<br>5段 ¥69,000               | MS1070・PA1390<br>4段 ¥62,000<br>5段 ¥74,000               | MS1220・PA1390<br>4段 ¥70,000<br>5段 ¥84,000                | MS1520・PA1390<br>4段 ¥82,000<br>5段 ¥99,000                 | MS1820・PA1390<br>4段 ¥92,000<br>5段 ¥111,500                 |
|                      | PA1590<br>1.2kg<br>¥4,000<br> | MS610・PA1590<br>4段 ¥52,000<br>5段 ¥61,000               | MS760・PA1590<br>4段 ¥56,000<br>5段 ¥66,000               | MS910・PA1590<br>4段 ¥60,000<br>5段 ¥71,000               | MS1070・PA1590<br>4段 ¥64,000<br>5段 ¥76,000               | MS1220・PA1590<br>4段 ¥72,000<br>5段 ¥86,000                | MS1520・PA1590<br>4段 ¥84,000<br>5段 ¥101,000                | MS1820・PA1590<br>4段 ¥94,000<br>5段 ¥113,500                 |
|                      | PA1900<br>1.4kg<br>¥4,500<br> | MS610・PA1900<br>4段 ¥54,000<br>5段 ¥63,000<br>6段 ¥72,000 | MS760・PA1900<br>4段 ¥58,000<br>5段 ¥68,000<br>6段 ¥78,000 | MS910・PA1900<br>4段 ¥62,000<br>5段 ¥73,000<br>6段 ¥84,000 | MS1070・PA1900<br>4段 ¥66,000<br>5段 ¥78,000<br>6段 ¥90,000 | MS1220・PA1900<br>4段 ¥74,000<br>5段 ¥88,000<br>6段 ¥102,000 | MS1520・PA1900<br>4段 ¥86,000<br>5段 ¥103,000<br>6段 ¥120,000 | MS1820・PA1900<br>4段 ¥96,000<br>5段 ¥115,500<br>6段 ¥135,000  |
|                      | PA2200<br>1.6kg<br>¥5,500<br> | MS610・PA2200<br>4段 ¥58,000<br>5段 ¥67,000<br>6段 ¥76,000 | MS760・PA2200<br>4段 ¥62,000<br>5段 ¥72,000<br>6段 ¥82,000 | MS910・PA2200<br>4段 ¥66,000<br>5段 ¥77,000<br>6段 ¥88,000 | MS1070・PA2200<br>4段 ¥70,000<br>5段 ¥82,000<br>6段 ¥94,000 | MS1220・PA2200<br>4段 ¥78,000<br>5段 ¥92,000<br>6段 ¥106,000 | MS1520・PA2200<br>4段 ¥90,000<br>5段 ¥107,000<br>6段 ¥124,000 | MS1820・PA2200<br>4段 ¥100,000<br>5段 ¥119,500<br>6段 ¥139,000 |
|                      |  |  |  |  |   |  |   |  |

|               |  |  |  |   |  |   |   |
|---------------|--|--|--|---|--|---|---|
| DOLLY (受注生産品) | DMS610-R100-S<br> | DMS760-R100-S<br> | DMS910-R100-S<br> | DMS1070-R100-S<br> | DMS1220-R130-S<br> | DMS1520-R130-S<br> | DMS1820-R130-S<br> |
|               | 品番<br>寸法 (mm)<br>車輪径   | φ100<br>¥47,000  | φ100<br>¥49,000  | φ100<br>¥50,500   | φ100<br>¥52,500  | φ130<br>(ゴム車以外はφ125)<br>¥60,000   | φ130<br>(ゴム車以外はφ125)<br>¥62,000   |

● □ 部分は受注生産品でございます。納期につきましてはお問い合わせください。● ドレーのキャスター部には4輪自在ゴム車(対角ストッパー付き)を標準装備していますが、用途に合わせて車輪の材質・車輪径・ストッパーなしなどの変更も可能です。詳細、価格につきましてはP.102をご参照ください。また、納期についてはお問い合わせください。● 組み立ての際は、必ずシェルフ(棚板)を2枚以上ご使用ください。● 転倒には十分に注意してご使用ください。● 上記以外のユニットをご希望の場合は、基本となる組み合わせ価格に増減するシェルフ(棚板)の枚数分の価格を加・減算してください。● 上記掲載以外のボールにつきましては、P.97をご参照ください。特注サイズおよび特別仕様をご希望される場合は、お問い合わせください。

シェルフ  
金属製

スーパー  
シリーズ

ボールの  
選び方

ワイヤー  
シェルフ

ステンレス  
ワイヤー  
シェルフ

オールステンレス  
ワイヤー  
シェルフ

サイドアップ  
シェルフ

430ソリッド  
シェルフ

304ソリッド  
シェルフ  
ADタイプ

304ソリッド  
シェルフ

ホットソリッド  
シェルフ

オール304  
ソリッド  
シェルフ

304  
パンチング  
ソリッドシェルフ







スランペット  
シェルフ



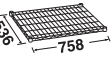
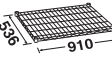
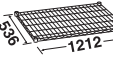

リール  
シェルフ

オプション  
パーツ

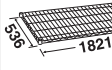
# ERECTA スーパーシリーズ・ワイヤーシェルフ



奥行 **530mm** シリーズ

|   |  |  |   |   |  |
|---|--|--|---|---|--|
| <b>BS series</b><br>棚 品番<br>寸法(mm)<br>重量<br>価格<br>ポール 品番<br>寸法(mm)<br>重量/価格 | <br>536 758                       | <br>536 910                       | <br>536 1212                       | <br>536 1518                       | <br>536 1821                       |
|   | <b>SHELF</b>   |  |   |   |  |
|   | <b>BS760</b><br><br>4.1kg ¥11,000 | <b>BS910</b><br><br>4.9kg ¥13,500 | <b>BS1220</b><br><br>6.3kg ¥17,000 | <b>BS1520</b><br><br>7.7kg ¥20,500 | <b>BS1820</b><br><br>9.1kg ¥22,000 |

|   |  |   |  |  |   |   |
|---|--|---|--|--|---|---|
| <b>ポール</b><br>(ポウチ)<br>P<br>品番<br>寸法(mm)<br>重量/価格 | <b>P1390</b><br>1.0kg<br>¥4,500<br>   | BS760・P1390<br>4段 ¥62,000<br>5段 ¥73,000               | BS910・P1390<br>4段 ¥72,000<br>5段 ¥85,500                | BS1220・P1390<br>4段 ¥86,000<br>5段 ¥103,000                | BS1520・P1390<br>4段 ¥100,000<br>5段 ¥120,500                | BS1820・P1390<br>4段 ¥106,000<br>5段 ¥128,000                |
|   | <b>P1590</b><br>1.2kg<br>¥5,000<br>   | BS760・P1590<br>4段 ¥64,000<br>5段 ¥75,000               | BS910・P1590<br>4段 ¥74,000<br>5段 ¥87,500                | BS1220・P1590<br>4段 ¥88,000<br>5段 ¥105,000                | BS1520・P1590<br>4段 ¥102,000<br>5段 ¥122,500                | BS1820・P1590<br>4段 ¥108,000<br>5段 ¥130,000                |
|   | <b>P1900</b><br>1.4kg<br>¥6,000<br>  | BS760・P1900<br>4段 ¥68,000<br>5段 ¥79,000<br>6段 ¥90,000 | BS910・P1900<br>4段 ¥78,000<br>5段 ¥91,500<br>6段 ¥105,000 | BS1220・P1900<br>4段 ¥92,000<br>5段 ¥109,000<br>6段 ¥126,000 | BS1520・P1900<br>4段 ¥106,000<br>5段 ¥126,500<br>6段 ¥147,000 | BS1820・P1900<br>4段 ¥112,000<br>5段 ¥134,000<br>6段 ¥156,000 |
|   | <b>P2200</b><br>1.6kg<br>¥7,000<br> | BS760・P2200<br>4段 ¥72,000<br>5段 ¥83,000<br>6段 ¥94,000 | BS910・P2200<br>4段 ¥82,000<br>5段 ¥95,500<br>6段 ¥109,000 | BS1220・P2200<br>4段 ¥96,000<br>5段 ¥113,000<br>6段 ¥130,000 | BS1520・P2200<br>4段 ¥110,000<br>5段 ¥130,500<br>6段 ¥151,000 | BS1820・P2200<br>4段 ¥116,000<br>5段 ¥138,000<br>6段 ¥160,000 |

下記組み合わせ価格表の □ 部分のポールは受注生産品となります。

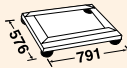
|  |   |  |   |   |  |  |
|--|---|--|---|---|--|--|
| <b>ポール</b><br>(ポウチ)<br>PA<br>品番<br>寸法(mm)<br>重量/価格 | <b>PA1390</b><br>1.0kg<br>¥3,500<br> | BS760・PA1390<br>4段 ¥58,000<br>5段 ¥69,000               | BS910・PA1390<br>4段 ¥68,000<br>5段 ¥81,500                | BS1220・PA1390<br>4段 ¥82,000<br>5段 ¥99,000                 | BS1520・PA1390<br>4段 ¥96,000<br>5段 ¥116,500                 | BS1820・PA1390<br>4段 ¥102,000<br>5段 ¥124,000                |
|  | <b>PA1590</b><br>1.2kg<br>¥4,000<br> | BS760・PA1590<br>4段 ¥60,000<br>5段 ¥71,000               | BS910・PA1590<br>4段 ¥70,000<br>5段 ¥83,500                | BS1220・PA1590<br>4段 ¥84,000<br>5段 ¥101,000                | BS1520・PA1590<br>4段 ¥98,000<br>5段 ¥118,500                 | BS1820・PA1590<br>4段 ¥104,000<br>5段 ¥126,000                |
|  | <b>PA1900</b><br>1.4kg<br>¥4,500<br> | BS760・PA1900<br>4段 ¥62,000<br>5段 ¥73,000<br>6段 ¥84,000 | BS910・PA1900<br>4段 ¥72,000<br>5段 ¥85,500<br>6段 ¥99,000  | BS1220・PA1900<br>4段 ¥86,000<br>5段 ¥103,000<br>6段 ¥120,000 | BS1520・PA1900<br>4段 ¥100,000<br>5段 ¥120,500<br>6段 ¥141,000 | BS1820・PA1900<br>4段 ¥106,000<br>5段 ¥128,000<br>6段 ¥150,000 |
|  | <b>PA2200</b><br>1.6kg<br>¥5,500<br> | BS760・PA2200<br>4段 ¥66,000<br>5段 ¥77,000<br>6段 ¥88,000 | BS910・PA2200<br>4段 ¥76,000<br>5段 ¥89,500<br>6段 ¥103,000 | BS1220・PA2200<br>4段 ¥90,000<br>5段 ¥107,000<br>6段 ¥124,000 | BS1520・PA2200<br>4段 ¥104,000<br>5段 ¥124,500<br>6段 ¥145,000 | BS1820・PA2200<br>4段 ¥110,000<br>5段 ¥132,000<br>6段 ¥154,000 |

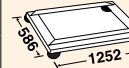
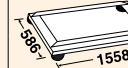
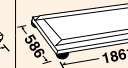
|   |  |  |   |   |  |
|---|--|--|---|---|--|
| <b>ドローリ</b><br>(受注生産品)<br>品番<br>寸法(mm)<br>車輪径 | <b>DBS760-R100-S</b><br><br>φ100<br>¥50,000 | <b>DBS910-R100-S</b><br><br>φ100<br>¥51,500 | <b>DBS1220-R130-S</b><br><br>φ130<br>(ゴム車以外はφ125)<br>¥61,000 | <b>DBS1520-R130-S</b><br><br>φ130<br>(ゴム車以外はφ125)<br>¥64,000 | <b>DBS1820-R130-S</b><br><br>φ130<br>(ゴム車以外はφ125)<br>¥67,500 |
|---|--|--|---|---|--|

● □ 部分は受注生産品でございます。納期につきましてはお問い合わせください。● ドローリのキャスター部には4輪自在ゴム車(対角ストッパー付き)を標準装備していますが、用途に合わせて車輪の材質・車輪径・ストッパーなしなどの変更も可能です。詳細、価格につきましてはP.102をご参照ください。また、納期についてはお問い合わせください。● 組み立ての際は、必ずシェルフ(棚板)を2枚以上ご使用ください。● 転倒には十分に注意してご使用ください。● 上記以外のユニットをご希望の場合は、基本となる組み合わせ価格に増減するシェルフ(棚板)の枚数分の価格を加減算してください。● 上記掲載以外のポールにつきましては、P.97をご参照ください。特注サイズおよび特別仕様をご希望される場合は、お問い合わせください。



ERECTA スーパーシリーズ・ワイヤーシェルフ



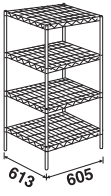
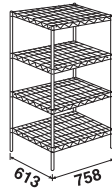
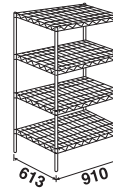
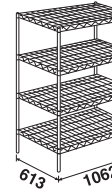
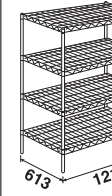
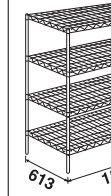
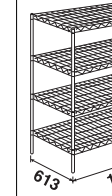

奥行 **610mm** シリーズ

|                         |   |   |   |   |  |   |   |
|-------------------------|---|---|---|---|--|---|---|
| <p><b>LS series</b></p> |  |  |  |  |  |  |  |
|                         | 613 605   | 613 758   | 613 910   | 613 1062  | 613 1212   | 613 1518  | 613 1821  |
| 棚                       | SHELF   |   |   |   |  |   |   |
| 品番                      | LS610   | LS760   | LS910   | LS1070  | LS1220   | LS1520  | LS1820  |
| 寸法 (mm)                 | 613 605   | 613 758   | 613 910   | 613 1062  | 613 1212   | 613 1518  | 613 1821  |
| 重量/価格                   | 4.0kg ¥10,500   | 4.9kg ¥12,000   | 5.7kg ¥15,000   | 6.5kg ¥16,500   | 7.4kg ¥19,000  | 9.0kg ¥22,500   | 11.4kg ¥26,000  |

|                                   |   |   |  |   |  |   |   |   |
|-----------------------------------|---|---|--|---|--|---|---|---|
| <p><b>POLE (COLUMN) PATIN</b></p> | <p><b>P1390</b><br/>1.0kg<br/>¥4,500<br/>1384</p> | LS610・P1390<br>4段 ¥60,000<br>5段 ¥70,500               | LS760・P1390<br>4段 ¥66,000<br>5段 ¥78,000                | LS910・P1390<br>4段 ¥78,000<br>5段 ¥93,000                 | LS1070・P1390<br>4段 ¥84,000<br>5段 ¥100,500                | LS1220・P1390<br>4段 ¥94,000<br>5段 ¥113,000                 | LS1520・P1390<br>4段 ¥108,000<br>5段 ¥130,500                | LS1820・P1390<br>4段 ¥122,000<br>5段 ¥148,000                |
|                                   | <p><b>P1590</b><br/>1.2kg<br/>¥5,000<br/>1587</p> | LS610・P1590<br>4段 ¥62,000<br>5段 ¥72,500               | LS760・P1590<br>4段 ¥68,000<br>5段 ¥80,000                | LS910・P1590<br>4段 ¥80,000<br>5段 ¥95,000                 | LS1070・P1590<br>4段 ¥86,000<br>5段 ¥102,500                | LS1220・P1590<br>4段 ¥96,000<br>5段 ¥115,000                 | LS1520・P1590<br>4段 ¥110,000<br>5段 ¥132,500                | LS1820・P1590<br>4段 ¥124,000<br>5段 ¥150,000                |
|                                   | <p><b>P1900</b><br/>1.4kg<br/>¥6,000<br/>1892</p> | LS610・P1900<br>4段 ¥66,000<br>5段 ¥76,500<br>6段 ¥87,000 | LS760・P1900<br>4段 ¥72,000<br>5段 ¥84,000<br>6段 ¥96,000  | LS910・P1900<br>4段 ¥84,000<br>5段 ¥99,000<br>6段 ¥114,000  | LS1070・P1900<br>4段 ¥90,000<br>5段 ¥106,500<br>6段 ¥123,000 | LS1220・P1900<br>4段 ¥100,000<br>5段 ¥119,000<br>6段 ¥138,000 | LS1520・P1900<br>4段 ¥114,000<br>5段 ¥136,500<br>6段 ¥159,000 | LS1820・P1900<br>4段 ¥128,000<br>5段 ¥154,000<br>6段 ¥180,000 |
|                                   | <p><b>P2200</b><br/>1.6kg<br/>¥7,000<br/>2197</p> | LS610・P2200<br>4段 ¥70,000<br>5段 ¥80,500<br>6段 ¥91,000 | LS760・P2200<br>4段 ¥76,000<br>5段 ¥88,000<br>6段 ¥100,000 | LS910・P2200<br>4段 ¥88,000<br>5段 ¥103,000<br>6段 ¥118,000 | LS1070・P2200<br>4段 ¥94,000<br>5段 ¥110,500<br>6段 ¥127,000 | LS1220・P2200<br>4段 ¥104,000<br>5段 ¥123,000<br>6段 ¥142,000 | LS1520・P2200<br>4段 ¥118,000<br>5段 ¥140,500<br>6段 ¥163,000 | LS1820・P2200<br>4段 ¥132,000<br>5段 ¥158,000<br>6段 ¥184,000 |

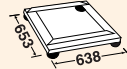

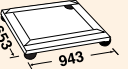
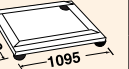
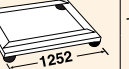
下記組み合わせ価格表の □ 部分のポールは受注生産品となります。

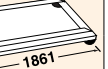



|                                   |  |  |  |   |   |   |  |  |
|-----------------------------------|--|--|--|---|---|---|--|--|
| <p><b>POLE (COLUMN) PATIN</b></p> | <p><b>PA1390</b><br/>1.0kg<br/>¥3,500<br/>1384</p> | LS610・PA1390<br>4段 ¥56,000<br>5段 ¥66,500               | LS760・PA1390<br>4段 ¥62,000<br>5段 ¥74,000               | LS910・PA1390<br>4段 ¥74,000<br>5段 ¥89,000                | LS1070・PA1390<br>4段 ¥80,000<br>5段 ¥96,500                 | LS1220・PA1390<br>4段 ¥90,000<br>5段 ¥109,000                | LS1520・PA1390<br>4段 ¥104,000<br>5段 ¥126,500                | LS1820・PA1390<br>4段 ¥118,000<br>5段 ¥144,000                |
|                                   | <p><b>PA1590</b><br/>1.2kg<br/>¥4,000<br/>1587</p> | LS610・PA1590<br>4段 ¥58,000<br>5段 ¥68,500               | LS760・PA1590<br>4段 ¥64,000<br>5段 ¥76,000               | LS910・PA1590<br>4段 ¥76,000<br>5段 ¥91,000                | LS1070・PA1590<br>4段 ¥82,000<br>5段 ¥98,500                 | LS1220・PA1590<br>4段 ¥92,000<br>5段 ¥111,000                | LS1520・PA1590<br>4段 ¥106,000<br>5段 ¥128,500                | LS1820・PA1590<br>4段 ¥120,000<br>5段 ¥146,000                |
|                                   | <p><b>PA1900</b><br/>1.4kg<br/>¥4,500<br/>1892</p> | LS610・PA1900<br>4段 ¥60,000<br>5段 ¥70,500<br>6段 ¥81,000 | LS760・PA1900<br>4段 ¥66,000<br>5段 ¥78,000<br>6段 ¥90,000 | LS910・PA1900<br>4段 ¥78,000<br>5段 ¥93,000<br>6段 ¥108,000 | LS1070・PA1900<br>4段 ¥84,000<br>5段 ¥100,500<br>6段 ¥117,000 | LS1220・PA1900<br>4段 ¥94,000<br>5段 ¥113,000<br>6段 ¥132,000 | LS1520・PA1900<br>4段 ¥108,000<br>5段 ¥130,500<br>6段 ¥153,000 | LS1820・PA1900<br>4段 ¥122,000<br>5段 ¥148,000<br>6段 ¥174,000 |
|                                   | <p><b>PA2200</b><br/>1.6kg<br/>¥5,500<br/>2197</p> | LS610・PA2200<br>4段 ¥64,000<br>5段 ¥74,500<br>6段 ¥85,000 | LS760・PA2200<br>4段 ¥70,000<br>5段 ¥82,000<br>6段 ¥94,000 | LS910・PA2200<br>4段 ¥82,000<br>5段 ¥97,000<br>6段 ¥112,000 | LS1070・PA2200<br>4段 ¥88,000<br>5段 ¥104,500<br>6段 ¥121,000 | LS1220・PA2200<br>4段 ¥98,000<br>5段 ¥117,000<br>6段 ¥136,000 | LS1520・PA2200<br>4段 ¥112,000<br>5段 ¥134,500<br>6段 ¥157,000 | LS1820・PA2200<br>4段 ¥126,000<br>5段 ¥152,000<br>6段 ¥178,000 |

|                      |                               |  |  |  |   |  |   |   |
|----------------------|-------------------------------|--|--|--|---|--|---|---|
| <p><b>DOORLY</b></p> | <p><b>ドロー</b><br/>(受注生産品)</p> | DLS610-R100-S<br> | DLS760-R100-S<br> | DLS910-R100-S<br> | DLS1070-R100-S<br> | DLS1220-R130-S<br> | DLS1520-R130-S<br> | DLS1820-R130-S<br> |
|                      | 品番<br>寸法 (mm)<br>車輪径          | φ100<br>¥49,000  | φ100<br>¥50,500  | φ100<br>¥53,500  | φ100<br>¥56,000   | φ130<br>(ゴム車以外はφ125)<br>¥64,000  | φ130<br>(ゴム車以外はφ125)<br>¥66,500   | φ130<br>(ゴム車以外はφ125)<br>¥69,500   |

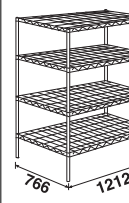
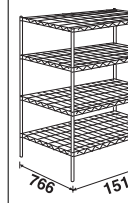
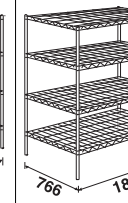
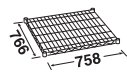
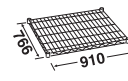
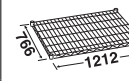
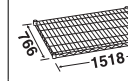
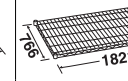



● □ 部分は受注生産品でございます。納期につきましてはお問い合わせください。● ドローのキャスター部には4輪自在ゴム車(対角ストッパー付き)を標準装備していますが、用途に合わせて車輪の材質・車輪径・ストッパーなしなどの変更も可能です。詳細、価格につきましてはP.102をご参照ください。また、納期についてはお問い合わせください。● 組み立ての際は、必ずシェルフ(棚板)を2枚以上ご使用ください。● 転倒には十分に注意してご使用ください。● 上記以外のユニットをご希望の場合は、基本となる組み合わせ価格に増減するシェルフ(棚板)の枚数分の価格を加減算してください。● 上記掲載以外のポールにつきましては、P.97をご参照ください。特注サイズおよび特別仕様をご希望される場合は、お問い合わせください。

奥行 **760mm** シリーズ

|                          |   |   |   |   |  |
|--------------------------|---|---|---|---|--|
| <p><b>LMS series</b></p> |  |  |  |  |  |
|                          | 766 758   | 766 910   | 766 1212  | 766 1518  | 766 1821   |
| 棚                        | <b>SHELF</b>  |   |   |   |  |
| 品番<br>寸法(mm)<br>重量<br>価格 | <b>LMS760</b>   | <b>LMS910</b>   | <b>LMS1220</b>  | <b>LMS1520</b>  | <b>LMS1820</b>   |
| ポール                      |  |  |  |  |  |
| 品番<br>寸法(mm)<br>重量/価格    | 6.1kg ¥21,500   | 7.2kg ¥22,000   | 9.3kg ¥27,000   | 11.4kg ¥30,000  | 13.5kg ¥35,000   |

|  |  |  |  |  |                                       |               |
|--|--|--|--|--|---------------------------------------|---------------|
| <p style="writing-mode: vertical-rl; transform: rotate(180deg);"><b>ポール</b><br/>(ポール)</p>                                    | <p><b>P1390</b><br/>1.0kg<br/>¥4,500</p>  | LMS760・P1390   | LMS910・P1390   | LMS1220・P1390  | LMS1520・P1390                         | LMS1820・P1390 |
|  | <p>4段 ¥104,000</p> <p>5段 ¥125,500</p>  | <p>4段 ¥106,000</p> <p>5段 ¥128,000</p>                    | <p>4段 ¥126,000</p> <p>5段 ¥153,000</p>                    | <p>4段 ¥138,000</p> <p>5段 ¥168,000</p>                    | <p>4段 ¥158,000</p> <p>5段 ¥193,000</p> |               |
|  | <p><b>P1590</b><br/>1.2kg<br/>¥5,000</p>  | LMS760・P1590   | LMS910・P1590   | LMS1220・P1590  | LMS1520・P1590                         | LMS1820・P1590 |
|  | <p>4段 ¥106,000</p> <p>5段 ¥127,500</p>  | <p>4段 ¥108,000</p> <p>5段 ¥130,000</p>                    | <p>4段 ¥128,000</p> <p>5段 ¥155,000</p>                    | <p>4段 ¥140,000</p> <p>5段 ¥170,000</p>                    | <p>4段 ¥160,000</p> <p>5段 ¥195,000</p> |               |
| <p><b>P1900</b><br/>1.4kg<br/>¥6,000</p>    | LMS760・P1900   | LMS910・P1900   | LMS1220・P1900  | LMS1520・P1900  | LMS1820・P1900                         |               |
| <p>4段 ¥110,000</p> <p>5段 ¥131,500</p> <p>6段 ¥153,000</p>   | <p>4段 ¥112,000</p> <p>5段 ¥134,000</p> <p>6段 ¥156,000</p>   | <p>4段 ¥132,000</p> <p>5段 ¥159,000</p> <p>6段 ¥186,000</p> | <p>4段 ¥144,000</p> <p>5段 ¥174,000</p> <p>6段 ¥204,000</p> | <p>4段 ¥164,000</p> <p>5段 ¥199,000</p> <p>6段 ¥234,000</p> |                                       |               |
| <p><b>P2200</b><br/>1.6kg<br/>¥7,000</p>  | LMS760・P2200   | LMS910・P2200   | LMS1220・P2200  | LMS1520・P2200  | LMS1820・P2200                         |               |
| <p>4段 ¥114,000</p> <p>5段 ¥135,500</p> <p>6段 ¥157,000</p>   | <p>4段 ¥116,000</p> <p>5段 ¥138,000</p> <p>6段 ¥160,000</p>   | <p>4段 ¥136,000</p> <p>5段 ¥163,000</p> <p>6段 ¥190,000</p> | <p>4段 ¥148,000</p> <p>5段 ¥178,000</p> <p>6段 ¥208,000</p> | <p>4段 ¥168,000</p> <p>5段 ¥203,000</p> <p>6段 ¥238,000</p> |                                       |               |

下記組み合わせ価格表の □ 部分のポールは受注生産品となります。

|   |   |  |  |  |                                       |                |
|---|---|--|--|--|---------------------------------------|----------------|
| <p style="writing-mode: vertical-rl; transform: rotate(180deg);"><b>ポール</b><br/>(ポール)</p>                                     | <p><b>PA1390</b><br/>1.0kg<br/>¥3,500</p>  | LMS760・PA1390  | LMS910・PA1390  | LMS1220・PA1390   | LMS1520・PA1390                        | LMS1820・PA1390 |
|   | <p>4段 ¥100,000</p> <p>5段 ¥121,500</p>   | <p>4段 ¥102,000</p> <p>5段 ¥124,000</p>                    | <p>4段 ¥122,000</p> <p>5段 ¥149,000</p>                    | <p>4段 ¥134,000</p> <p>5段 ¥164,000</p>                    | <p>4段 ¥154,000</p> <p>5段 ¥189,000</p> |                |
|   | <p><b>PA1590</b><br/>1.2kg<br/>¥4,000</p>  | LMS760・PA1590  | LMS910・PA1590  | LMS1220・PA1590   | LMS1520・PA1590                        | LMS1820・PA1590 |
|   | <p>4段 ¥102,000</p> <p>5段 ¥123,500</p>   | <p>4段 ¥104,000</p> <p>5段 ¥126,000</p>                    | <p>4段 ¥124,000</p> <p>5段 ¥151,000</p>                    | <p>4段 ¥136,000</p> <p>5段 ¥166,000</p>                    | <p>4段 ¥156,000</p> <p>5段 ¥191,000</p> |                |
| <p><b>PA1900</b><br/>1.4kg<br/>¥4,500</p>  | LMS760・PA1900   | LMS910・PA1900  | LMS1220・PA1900   | LMS1520・PA1900   | LMS1820・PA1900                        |                |
| <p>4段 ¥104,000</p> <p>5段 ¥125,500</p> <p>6段 ¥147,000</p>  | <p>4段 ¥106,000</p> <p>5段 ¥128,000</p> <p>6段 ¥150,000</p>  | <p>4段 ¥126,000</p> <p>5段 ¥153,000</p> <p>6段 ¥180,000</p> | <p>4段 ¥138,000</p> <p>5段 ¥168,000</p> <p>6段 ¥198,000</p> | <p>4段 ¥158,000</p> <p>5段 ¥193,000</p> <p>6段 ¥228,000</p> |                                       |                |
| <p><b>PA2200</b><br/>1.6kg<br/>¥5,500</p>  | LMS760・PA2200   | LMS910・PA2200  | LMS1220・PA2200   | LMS1520・PA2200   | LMS1820・PA2200                        |                |
| <p>4段 ¥108,000</p> <p>5段 ¥129,500</p> <p>6段 ¥151,000</p>  | <p>4段 ¥110,000</p> <p>5段 ¥132,000</p> <p>6段 ¥154,000</p>  | <p>4段 ¥130,000</p> <p>5段 ¥157,000</p> <p>6段 ¥184,000</p> | <p>4段 ¥142,000</p> <p>5段 ¥172,000</p> <p>6段 ¥202,000</p> | <p>4段 ¥162,000</p> <p>5段 ¥197,000</p> <p>6段 ¥232,000</p> |                                       |                |

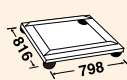
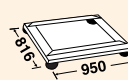
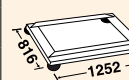
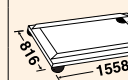
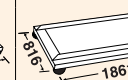

|                                 |   |   |   |   |  |
|---------------------------------|---|---|---|---|--|
| <p><b>ドローリー</b><br/>(受注生産品)</p> | <b>DLMS760-R130-S</b>   | <b>DLMS910-R130-S</b>   | <b>DLMS1220-R130-S</b>  | <b>DLMS1520-R130-S</b>  | <b>DLMS1820-R130-S</b>   |
|                                 |  |  |  |  |  |
| 品番<br>寸法(mm)<br>車輪径             | φ130<br>(ゴム車以外はφ125)  | φ130<br>(ゴム車以外はφ125)  | φ130<br>(ゴム車以外はφ125)  | φ130<br>(ゴム車以外はφ125)  | φ130<br>(ゴム車以外はφ125)   |
|                                 | ¥64,000   | ¥69,500   | ¥75,500   | ¥80,000   | ¥81,000  |

● □ 部分は受注生産品でございます。納期につきましてはお問い合わせください。● ドローリーのキャスター部には4輪自在ゴム車(対角ストッパー付き)を標準装備していますが、用途に合わせて車輪の材質・車輪径・ストッパーなしなどの変更も可能です。詳細、価格につきましてはP.102をご参照ください。また、納期についてはお問い合わせください。● 組み立ての際は、必ずシェルフ(棚板)を2枚以上ご使用ください。● 転倒には十分に注意してご使用ください。● 上記以外のユニットをご希望の場合は、基本となる組み合わせ価格に増減するシェルフ(棚板)の枚数分の価格を加減算してください。● 上記掲載以外のポールにつきましては、P.97をご参照ください。特注サイズおよび特別仕様をご希望される場合は、お問い合わせください。

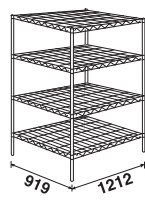
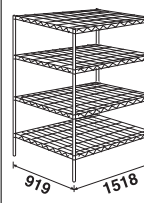
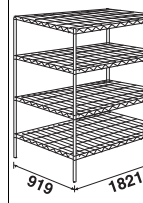

ERECTA スーパーシリーズ・ワイヤーシェルフ

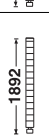
奥行 910mm シリーズ

|            |   |   |   |   |
|------------|---|---|---|---|
| LLS series |  |  |  |  |
|            | 919 910   | 919 1212  | 919 1518  | 919 1821  |
| 棚          | SHELF   |   |   |   |
| 品番         | LLS910  | LLS1220   | LLS1520   | LLS1820   |
| 寸法 (mm)    | 910 910   | 910 1212  | 910 1518  | 910 1821  |
| 重量 / 価格    | 8.0kg ¥24,500   | 10.3kg ¥29,000  | 12.6kg ¥34,000  | 14.9kg ¥38,500  |

|  |   |   |  |  |  |
|--|---|---|--|--|--|
| P<br>OLE<br>(C)<br>P<br>A<br>T<br>I<br>N | P1390<br>1.0kg<br>¥4,500<br>   | LLS910・P1390<br>4段 ¥116,000<br>5段 ¥140,500                | LLS1220・P1390<br>4段 ¥134,000<br>5段 ¥163,000                | LLS1520・P1390<br>4段 ¥154,000<br>5段 ¥188,000                | LLS1820・P1390<br>4段 ¥172,000<br>5段 ¥210,500                |
|  | P1590<br>1.2kg<br>¥5,000<br>  | LLS910・P1590<br>4段 ¥118,000<br>5段 ¥142,500                | LLS1220・P1590<br>4段 ¥136,000<br>5段 ¥165,000                | LLS1520・P1590<br>4段 ¥156,000<br>5段 ¥190,000                | LLS1820・P1590<br>4段 ¥174,000<br>5段 ¥212,500                |
|  | P1900<br>1.4kg<br>¥6,000<br> | LLS910・P1900<br>4段 ¥122,000<br>5段 ¥146,500<br>6段 ¥171,000 | LLS1220・P1900<br>4段 ¥140,000<br>5段 ¥169,000<br>6段 ¥198,000 | LLS1520・P1900<br>4段 ¥160,000<br>5段 ¥194,000<br>6段 ¥228,000 | LLS1820・P1900<br>4段 ¥178,000<br>5段 ¥216,500<br>6段 ¥255,000 |
|  | P2200<br>1.6kg<br>¥7,000<br> | LLS910・P2200<br>4段 ¥126,000<br>5段 ¥150,500<br>6段 ¥175,000 | LLS1220・P2200<br>4段 ¥144,000<br>5段 ¥173,000<br>6段 ¥202,000 | LLS1520・P2200<br>4段 ¥164,000<br>5段 ¥198,000<br>6段 ¥232,000 | LLS1820・P2200<br>4段 ¥182,000<br>5段 ¥220,500<br>6段 ¥259,000 |

下記組み合わせ価格表の □ 部分のポールは受注生産品となります。

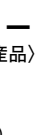
|  |  |  |   |   |   |
|--|--|--|---|---|---|
| P<br>OLE<br>(C)<br>P<br>A<br>T<br>I<br>N | PA1390<br>1.0kg<br>¥3,500<br> | LLS910・PA1390<br>4段 ¥112,000<br>5段 ¥136,500                | LLS1220・PA1390<br>4段 ¥130,000<br>5段 ¥159,000                | LLS1520・PA1390<br>4段 ¥150,000<br>5段 ¥184,000                | LLS1820・PA1390<br>4段 ¥168,000<br>5段 ¥206,500                |
|  | PA1590<br>1.2kg<br>¥4,000<br> | LLS910・PA1590<br>4段 ¥114,000<br>5段 ¥138,500                | LLS1220・PA1590<br>4段 ¥132,000<br>5段 ¥161,000                | LLS1520・PA1590<br>4段 ¥152,000<br>5段 ¥186,000                | LLS1820・PA1590<br>4段 ¥170,000<br>5段 ¥208,500                |
|  | PA1900<br>1.4kg<br>¥4,500<br> | LLS910・PA1900<br>4段 ¥116,000<br>5段 ¥140,500<br>6段 ¥165,000 | LLS1220・PA1900<br>4段 ¥134,000<br>5段 ¥163,000<br>6段 ¥192,000 | LLS1520・PA1900<br>4段 ¥154,000<br>5段 ¥188,000<br>6段 ¥222,000 | LLS1820・PA1900<br>4段 ¥172,000<br>5段 ¥210,500<br>6段 ¥249,000 |
|  | PA2200<br>1.6kg<br>¥5,500<br> | LLS910・PA2200<br>4段 ¥120,000<br>5段 ¥144,500<br>6段 ¥169,000 | LLS1220・PA2200<br>4段 ¥138,000<br>5段 ¥167,000<br>6段 ¥196,000 | LLS1520・PA2200<br>4段 ¥158,000<br>5段 ¥192,000<br>6段 ¥226,000 | LLS1820・PA2200<br>4段 ¥176,000<br>5段 ¥214,500<br>6段 ¥253,000 |

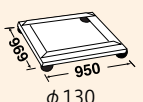
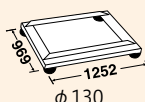
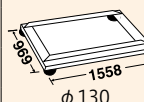
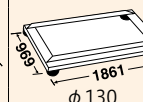
|                       |                      |   |  |  |  |
|-----------------------|----------------------|---|--|--|--|
| D<br>O<br>L<br>L<br>Y | ドロー<br>(受注生産品)       | DLLS910-R130-S<br> | DLLS1220-R130-S<br> | DLLS1520-R130-S<br> | DLLS1820-R130-S<br> |
|                       | 品番<br>寸法 (mm)<br>車輪径 | φ130<br>(ゴム車以外はφ125)<br>¥72,500   | φ130<br>(ゴム車以外はφ125)<br>¥78,000  | φ130<br>(ゴム車以外はφ125)<br>¥82,000  | φ130<br>(ゴム車以外はφ125)<br>¥84,500  |

● □ 部分は受注生産品でございます。納期につきましてはお問い合わせください。● ドローのキャスター部には4輪自在ゴム車(対角ストッパー付き)を標準装備していますが、用途に合わせて車輪の材質・車輪径・ストッパーなしなどの変更も可能です。詳細、価格につきましてはP.102をご参照ください。また、納期についてはお問い合わせください。● 組み立てる際は、必ずシェルフ(棚板)を2枚以上ご使用ください。● 転倒には十分に注意してご使用ください。● 上記以外のユニットをご希望の場合は、基本となる組み合わせ価格に増減するシェルフ(棚板)の枚数分の価格を加・減算してください。● 上記掲載以外のポールにつきましては、P.97をご参照ください。特注サイズおよび特別仕様をご希望される場合は、お問い合わせください。

シェルフ  
金属製

スーパー  
シリーズ

パーツの  
選び方

ワイヤー  
シェルフ

ステンレス  
ワイヤー  
シェルフ

オールステンレス  
ワイヤー  
シェルフ

サイドアップ  
シェルフ

430ソリッド  
シェルフ

304ソリッド  
シェルフ  
ADタイプ

304ソリッド  
シェルフ

ホットソリッド  
シェルフ

オール304  
ソリッド  
シェルフ

304  
パンチング  
ソリッドシェルフ

スランデッド  
シェルフ

リール  
シェルフ

オプション  
パーツ

# STAINLESS WIRE SHELF

耐食性と通気性を兼ね備えたハイグレードなSUS304ステンレスシェルフ。



## 特長 FEATURES

- 耐食性・耐薬品性に優れ、衛生管理が重要視される環境に最適。
- 高温多湿、冷凍・冷蔵庫など過酷な条件下でも抜群の耐久性を発揮。
- 棚1段あたり250kgの耐荷重。
- ボールは、ボールキャップ、脚部すべてがステンレス。  
より細かく研磨仕上げが施され耐久性が向上。
- ステンレス製のオプションパーツも取り揃えています。

## 仕様 SPECIFICATIONS

| 部位 / 仕様    | 材質等   |
|------------|---|
| ボールキャップ    | SUS304(18-8)ステンレス製  |
| ボール(PSボール) | SUS304(18-8)ステンレス製<br>直径 25.4mm、研磨仕上げ。  |
| 固定方式       | テーパー固定方式 (ABS樹脂)<br>ボルトやナットは不要でプラスチックハンマー1本で組み立てられます。<br>棚と柱は、テーパーで確実に結合し、重量がかかればかかるほど固定強度が増します。  |
| 棚板高さ調整     | 25.4mmピッチ<br>25.4mmピッチの溝ごとに高さ調整可能。<br>収納物の変更、棚板の増減も自在です。<br>組み立ての目印として8ピッチごとにダブルラインが付いています。   |
| 棚板         | SUS304(18-8)ステンレスワイヤー、<br>電解研磨仕上げ   |
| 耐荷重        | 250kg / 棚1段<br>棚1段 (間口1220mm) あたり250kgの耐荷重 (等分布)<br>間口1520mm以上の棚1段あたりの耐荷重は、お問い合わせください。  |
| ボール脚部      | ネジサイズ: W3/8<br>ナット: SUS304(18-8)ステンレス<br>アジャストボルト: SUS304(18-8)ステンレス<br>シェルフを水平に微調整可能なアジャストボルト付き。<br>ボール脚部をキャスターやドローリー (台車) に交換すれば搬送カートとして使用可能です。 |

★コーナリング・三角マークはなくなり次第、新デザインに変更となります。

## 互換性 COMPATIBILITY

スーパーシリーズの同一サイズであれば、下記の棚板との併用が可能です。

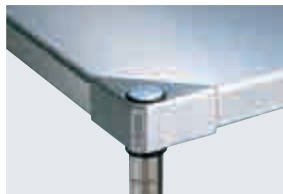

304ソリッドシェルフ

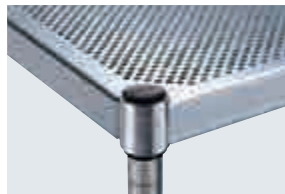

304パンチングシェルフ

## 寸法図 DIMENSIONAL DRAWING

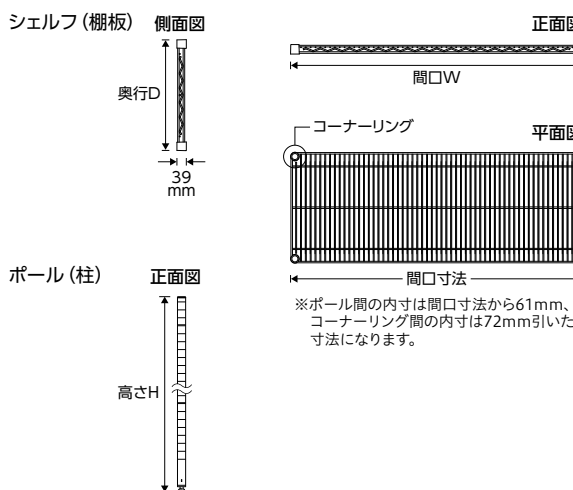

## オプションパーツ OPTIONAL PARTS

多彩なオプションパーツにより、機能性をさらに高めます。 [P.96](#)

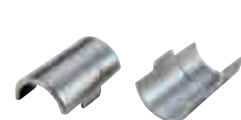

ステンステーパー [P.103](#)



バックレッグ/サイドレッグ [P.106](#)



可倒式レッグ [P.108](#)



単独キャスター [P.99](#)



ドローリー (台車) [P.102](#)

ERECTA スーパーシリーズ・ステンレスワイヤーシェルフ

奥行 **310mm** シリーズ

|                          |   |   |   |  |  |  |
|--------------------------|---|---|---|--|--|--|
| <p><b>SSS series</b></p> | <b>SHELF</b>                              |   |   |  |  |  |
|                          | <p><b>SSS610</b></p> <p>2.3kg ¥15,000</p> | <p><b>SSS760</b></p> <p>2.8kg ¥17,500</p> | <p><b>SSS910</b></p> <p>3.3kg ¥20,000</p> | <p><b>SSS1220</b></p> <p>4.3kg ¥24,500</p> | <p><b>SSS1520</b></p> <p>5.3kg ¥30,000</p> | <p><b>SSS1820</b></p> <p>6.2kg ¥34,000</p> |

|                                 |  |   |  |  |   |   |   |
|---------------------------------|--|---|--|--|---|---|---|
| <p><b>POLE (40mm) ステンレス</b></p> | <p><b>PS1390</b></p> <p>1.0kg ¥6,000</p> | SSS610・PS1390<br>4段 ¥84,000<br>5段 ¥99,000                 | SSS760・PS1390<br>4段 ¥94,000<br>5段 ¥111,500                 | SSS910・PS1390<br>4段 ¥104,000<br>5段 ¥124,000                | SSS1220・PS1390<br>4段 ¥122,000<br>5段 ¥146,500                | SSS1520・PS1390<br>4段 ¥144,000<br>5段 ¥174,000                | SSS1820・PS1390<br>4段 ¥160,000<br>5段 ¥194,000                |
|                                 | <p><b>PS1590</b></p> <p>1.2kg ¥7,000</p> | SSS610・PS1590<br>4段 ¥88,000<br>5段 ¥103,000                | SSS760・PS1590<br>4段 ¥98,000<br>5段 ¥115,500                 | SSS910・PS1590<br>4段 ¥108,000<br>5段 ¥128,000                | SSS1220・PS1590<br>4段 ¥126,000<br>5段 ¥150,500                | SSS1520・PS1590<br>4段 ¥148,000<br>5段 ¥178,000                | SSS1820・PS1590<br>4段 ¥164,000<br>5段 ¥198,000                |
|                                 | <p><b>PS1900</b></p> <p>1.4kg ¥8,000</p> | SSS610・PS1900<br>4段 ¥92,000<br>5段 ¥107,000<br>6段 ¥122,000 | SSS760・PS1900<br>4段 ¥102,000<br>5段 ¥119,500<br>6段 ¥137,000 | SSS910・PS1900<br>4段 ¥112,000<br>5段 ¥132,000<br>6段 ¥152,000 | SSS1220・PS1900<br>4段 ¥130,000<br>5段 ¥154,500<br>6段 ¥179,000 | SSS1520・PS1900<br>4段 ¥152,000<br>5段 ¥182,000<br>6段 ¥212,000 | SSS1820・PS1900<br>4段 ¥168,000<br>5段 ¥202,000<br>6段 ¥236,000 |
|                                 | <p><b>PS2200</b></p> <p>1.6kg ¥9,500</p> | SSS610・PS2200<br>4段 ¥98,000<br>5段 ¥113,000<br>6段 ¥128,000 | SSS760・PS2200<br>4段 ¥108,000<br>5段 ¥125,500<br>6段 ¥143,000 | SSS910・PS2200<br>4段 ¥118,000<br>5段 ¥138,000<br>6段 ¥158,000 | SSS1220・PS2200<br>4段 ¥136,000<br>5段 ¥160,500<br>6段 ¥185,000 | SSS1520・PS2200<br>4段 ¥158,000<br>5段 ¥188,000<br>6段 ¥218,000 | SSS1820・PS2200<br>4段 ¥174,000<br>5段 ¥208,000<br>6段 ¥242,000 |

|                                |   |  |  |   |  |  |  |
|--------------------------------|---|--|--|---|--|--|--|
| <p><b>POLE (40mm) Pタイプ</b></p> | <p><b>P1390</b></p> <p>1.0kg ¥4,500</p> | SSS610・P1390<br>4段 ¥78,000<br>5段 ¥93,000                 | SSS760・P1390<br>4段 ¥88,000<br>5段 ¥105,500                | SSS910・P1390<br>4段 ¥98,000<br>5段 ¥118,000                 | SSS1220・P1390<br>4段 ¥116,000<br>5段 ¥140,500                | SSS1520・P1390<br>4段 ¥138,000<br>5段 ¥168,000                | SSS1820・P1390<br>4段 ¥154,000<br>5段 ¥188,000                |
|                                | <p><b>P1590</b></p> <p>1.2kg ¥5,000</p> | SSS610・P1590<br>4段 ¥80,000<br>5段 ¥95,000                 | SSS760・P1590<br>4段 ¥90,000<br>5段 ¥107,500                | SSS910・P1590<br>4段 ¥100,000<br>5段 ¥120,000                | SSS1220・P1590<br>4段 ¥118,000<br>5段 ¥142,500                | SSS1520・P1590<br>4段 ¥140,000<br>5段 ¥170,000                | SSS1820・P1590<br>4段 ¥156,000<br>5段 ¥190,000                |
|                                | <p><b>P1900</b></p> <p>1.4kg ¥6,000</p> | SSS610・P1900<br>4段 ¥84,000<br>5段 ¥99,000<br>6段 ¥114,000  | SSS760・P1900<br>4段 ¥94,000<br>5段 ¥111,500<br>6段 ¥129,000 | SSS910・P1900<br>4段 ¥104,000<br>5段 ¥124,000<br>6段 ¥144,000 | SSS1220・P1900<br>4段 ¥122,000<br>5段 ¥146,500<br>6段 ¥171,000 | SSS1520・P1900<br>4段 ¥144,000<br>5段 ¥174,000<br>6段 ¥204,000 | SSS1820・P1900<br>4段 ¥160,000<br>5段 ¥194,000<br>6段 ¥228,000 |
|                                | <p><b>P2200</b></p> <p>1.6kg ¥7,000</p> | SSS610・P2200<br>4段 ¥88,000<br>5段 ¥103,000<br>6段 ¥118,000 | SSS760・P2200<br>4段 ¥98,000<br>5段 ¥115,500<br>6段 ¥133,000 | SSS910・P2200<br>4段 ¥108,000<br>5段 ¥128,000<br>6段 ¥148,000 | SSS1220・P2200<br>4段 ¥126,000<br>5段 ¥150,500<br>6段 ¥175,000 | SSS1520・P2200<br>4段 ¥148,000<br>5段 ¥178,000<br>6段 ¥208,000 | SSS1820・P2200<br>4段 ¥164,000<br>5段 ¥198,000<br>6段 ¥232,000 |

●スーパーシリーズの三角マーク及びコーナリングデザインは、旧デザインが無くなり次第切り替えとなります。一時混在する可能性もございます。●組み立ての際は、必ずシェルフ(棚板)を2枚以上ご使用ください。●転倒には十分に注意してご使用ください。●上記以外のユニットをご希望の場合は、基本となる組み合わせ価格に増減するシェルフ(棚板)の枚数分の価格を加・減算してください。●上記掲載以外のポールにつきましては、P.97をご参照ください。  
 特注サイズおよび特別仕様をご希望される場合は、お問い合わせください。

シェルフ  
金属製

スーパー  
シリーズ

パーツの  
選び方

ワイヤー  
シェルフ

ステンレス  
ワイヤー  
シェルフ

オールステンレス  
ワイヤー  
シェルフ

サイドアップ  
シェルフ

430ソリッド  
シェルフ

304ソリッド  
シェルフ  
ADタイプ

304ソリッド  
シェルフ

ホットソリッド  
シェルフ

オール304  
ソリッド  
シェルフ

304  
パンチング  
ソリッドシェルフ







スランテッド  
シェルフ



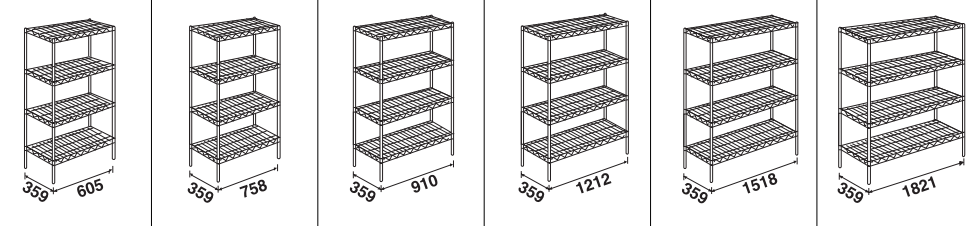

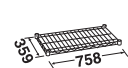
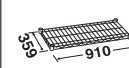
リール  
シェルフ





オプション  
パーツ

# ERECTA スーパーシリーズ・ステンレスワイヤーシェルフ

## 奥行 360mm シリーズ

|   |   |   |   |  |   |  |
|---|---|---|---|--|---|--|
| <b>SAS series</b><br> | <b>SHELF</b>  |   |   |  |   |  |
|   | <b>SAS610</b><br><br>2.5kg ¥16,000 | <b>SAS760</b><br><br>3.1kg ¥18,500 | <b>SAS910</b><br><br>3.6kg ¥21,500 | <b>SAS1220</b><br><br>4.6kg ¥27,000 | <b>SAS1520</b><br><br>5.6kg ¥33,500 | <b>SAS1820</b><br><br>6.7kg ¥39,500 |















|                                     |   |  |  |  |   |   |   |
|-------------------------------------|---|--|--|--|---|---|---|
| <b>ポール</b><br>品番<br>寸法(mm)<br>重量/価格 | <b>PS1390</b><br>1.0kg ¥6,000<br>  | SAS610・PS1390<br>4段 ¥88,000<br>5段 ¥104,000                 | SAS760・PS1390<br>4段 ¥98,000<br>5段 ¥116,500                 | SAS910・PS1390<br>4段 ¥110,000<br>5段 ¥131,500                | SAS1220・PS1390<br>4段 ¥132,000<br>5段 ¥159,000                | SAS1520・PS1390<br>4段 ¥158,000<br>5段 ¥191,500                | SAS1820・PS1390<br>4段 ¥182,000<br>5段 ¥221,500                |
|                                     | <b>PS1590</b><br>1.2kg ¥7,000<br>  | SAS610・PS1590<br>4段 ¥92,000<br>5段 ¥108,000                 | SAS760・PS1590<br>4段 ¥102,000<br>5段 ¥120,500                | SAS910・PS1590<br>4段 ¥114,000<br>5段 ¥135,500                | SAS1220・PS1590<br>4段 ¥136,000<br>5段 ¥163,000                | SAS1520・PS1590<br>4段 ¥162,000<br>5段 ¥195,500                | SAS1820・PS1590<br>4段 ¥186,000<br>5段 ¥225,500                |
|                                     | <b>PS1900</b><br>1.4kg ¥8,000<br>  | SAS610・PS1900<br>4段 ¥96,000<br>5段 ¥112,000<br>6段 ¥128,000  | SAS760・PS1900<br>4段 ¥106,000<br>5段 ¥124,500<br>6段 ¥143,000 | SAS910・PS1900<br>4段 ¥118,000<br>5段 ¥139,500<br>6段 ¥161,000 | SAS1220・PS1900<br>4段 ¥140,000<br>5段 ¥167,000<br>6段 ¥194,000 | SAS1520・PS1900<br>4段 ¥166,000<br>5段 ¥199,500<br>6段 ¥233,000 | SAS1820・PS1900<br>4段 ¥190,000<br>5段 ¥229,500<br>6段 ¥269,000 |
|                                     | <b>PS2200</b><br>1.6kg ¥9,500<br> | SAS610・PS2200<br>4段 ¥102,000<br>5段 ¥118,000<br>6段 ¥134,000 | SAS760・PS2200<br>4段 ¥112,000<br>5段 ¥130,500<br>6段 ¥149,000 | SAS910・PS2200<br>4段 ¥124,000<br>5段 ¥145,500<br>6段 ¥167,000 | SAS1220・PS2200<br>4段 ¥146,000<br>5段 ¥173,000<br>6段 ¥200,000 | SAS1520・PS2200<br>4段 ¥172,000<br>5段 ¥205,500<br>6段 ¥239,000 | SAS1820・PS2200<br>4段 ¥196,000<br>5段 ¥235,500<br>6段 ¥275,000 |





|                                     |   |  |   |   |  |  |  |
|-------------------------------------|---|--|---|---|--|--|--|
| <b>ポール</b><br>品番<br>寸法(mm)<br>重量/価格 | <b>P1390</b><br>1.0kg ¥4,500<br> | SAS610・P1390<br>4段 ¥82,000<br>5段 ¥98,000                 | SAS760・P1390<br>4段 ¥92,000<br>5段 ¥110,500                 | SAS910・P1390<br>4段 ¥104,000<br>5段 ¥125,500                | SAS1220・P1390<br>4段 ¥126,000<br>5段 ¥153,000                | SAS1520・P1390<br>4段 ¥152,000<br>5段 ¥185,500                | SAS1820・P1390<br>4段 ¥176,000<br>5段 ¥215,500                |
|                                     | <b>P1590</b><br>1.2kg ¥5,000<br> | SAS610・P1590<br>4段 ¥84,000<br>5段 ¥100,000                | SAS760・P1590<br>4段 ¥94,000<br>5段 ¥112,500                 | SAS910・P1590<br>4段 ¥106,000<br>5段 ¥127,500                | SAS1220・P1590<br>4段 ¥128,000<br>5段 ¥155,000                | SAS1520・P1590<br>4段 ¥154,000<br>5段 ¥187,500                | SAS1820・P1590<br>4段 ¥178,000<br>5段 ¥217,500                |
|                                     | <b>P1900</b><br>1.4kg ¥6,000<br> | SAS610・P1900<br>4段 ¥88,000<br>5段 ¥104,000<br>6段 ¥120,000 | SAS760・P1900<br>4段 ¥98,000<br>5段 ¥116,500<br>6段 ¥135,000  | SAS910・P1900<br>4段 ¥110,000<br>5段 ¥131,500<br>6段 ¥153,000 | SAS1220・P1900<br>4段 ¥132,000<br>5段 ¥159,000<br>6段 ¥186,000 | SAS1520・P1900<br>4段 ¥158,000<br>5段 ¥191,500<br>6段 ¥225,000 | SAS1820・P1900<br>4段 ¥182,000<br>5段 ¥221,500<br>6段 ¥261,000 |
|                                     | <b>P2200</b><br>1.6kg ¥7,000<br> | SAS610・P2200<br>4段 ¥92,000<br>5段 ¥108,000<br>6段 ¥124,000 | SAS760・P2200<br>4段 ¥102,000<br>5段 ¥120,500<br>6段 ¥139,000 | SAS910・P2200<br>4段 ¥114,000<br>5段 ¥135,500<br>6段 ¥157,000 | SAS1220・P2200<br>4段 ¥136,000<br>5段 ¥163,000<br>6段 ¥190,000 | SAS1520・P2200<br>4段 ¥162,000<br>5段 ¥195,500<br>6段 ¥229,000 | SAS1820・P2200<br>4段 ¥186,000<br>5段 ¥225,500<br>6段 ¥265,000 |





●スーパーシリーズの三角マーク及びコーナリングデザインは、旧デザインが無くなり次第切り替えとなります。一時混在する可能性もございます。●組み立てる際は、必ずシェルフ(棚板)を2枚以上ご使用ください。●転倒には十分に注意してご使用ください。●上記以外のユニットをご希望の場合は、基本となる組み合わせ価格に増減するシェルフ(棚板)の枚数分の価格を加・減算してください。●上記掲載以外のポールにつきましては、P.97をご参照ください。  
 特注サイズおよび特別仕様をご希望される場合は、お問い合わせください。

ERECTA スーパーシリーズ・ステンレスワイヤーシェルフ

奥行 460mm シリーズ

|            |   |   |   |   |  |   |   |
|------------|---|---|---|---|--|---|---|
| SMS series |  |  |  |  |  |  |  |
|            | 460 605   | 460 758   | 460 910   | 460 1062  | 460 1212   | 460 1518  | 460 1821  |
| 棚          | SHELF   |   |   |   |  |   |   |
| 品番         | SMS610  | SMS760  | SMS910  | SMS1070   | SMS1220  | SMS1520   | SMS1820   |
| 寸法 (mm)    |  |  |  |  |  |  |  |
| 品番         | 2.9kg   | 3.5g  | 4.1kg   | 4.7kg   | 5.3kg  | 7.0kg   | 8.3kg   |
| 寸法 (mm)    | ¥17,500   | ¥20,500   | ¥24,000   | ¥27,000   | ¥31,000  | ¥39,500   | ¥45,000   |
| 重量 / 価格    |   |   |   |   |  |   |   |

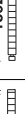
|                                |  |  |  |  |   |   |   |   |
|--------------------------------|--|--|--|--|---|---|---|---|
| POLYMER (40mmCS) ナール・クリート・スチール | PS1390<br>1.0kg<br>¥6,000<br>  | SMS610・PS1390<br>4段 ¥94,000<br>5段 ¥111,500                 | SMS760・PS1390<br>4段 ¥106,000<br>5段 ¥126,500                | SMS910・PS1390<br>4段 ¥120,000<br>5段 ¥144,000                | SMS1070・PS1390<br>4段 ¥132,000<br>5段 ¥159,000                | SMS1220・PS1390<br>4段 ¥148,000<br>5段 ¥179,000                | SMS1520・PS1390<br>4段 ¥182,000<br>5段 ¥221,500                | SMS1820・PS1390<br>4段 ¥204,000<br>5段 ¥249,000                |
|                                | PS1590<br>1.2kg<br>¥7,000<br> | SMS610・PS1590<br>4段 ¥98,000<br>5段 ¥115,500                 | SMS760・PS1590<br>4段 ¥110,000<br>5段 ¥130,500                | SMS910・PS1590<br>4段 ¥124,000<br>5段 ¥148,000                | SMS1070・PS1590<br>4段 ¥136,000<br>5段 ¥163,000                | SMS1220・PS1590<br>4段 ¥152,000<br>5段 ¥183,000                | SMS1520・PS1590<br>4段 ¥186,000<br>5段 ¥225,500                | SMS1820・PS1590<br>4段 ¥208,000<br>5段 ¥253,000                |
|                                | PS1900<br>1.4kg<br>¥8,000<br> | SMS610・PS1900<br>4段 ¥102,000<br>5段 ¥119,500<br>6段 ¥137,000 | SMS760・PS1900<br>4段 ¥114,000<br>5段 ¥134,500<br>6段 ¥155,000 | SMS910・PS1900<br>4段 ¥128,000<br>5段 ¥152,000<br>6段 ¥176,000 | SMS1070・PS1900<br>4段 ¥140,000<br>5段 ¥167,000<br>6段 ¥194,000 | SMS1220・PS1900<br>4段 ¥156,000<br>5段 ¥187,000<br>6段 ¥218,000 | SMS1520・PS1900<br>4段 ¥190,000<br>5段 ¥229,500<br>6段 ¥269,000 | SMS1820・PS1900<br>4段 ¥212,000<br>5段 ¥257,000<br>6段 ¥302,000 |
|                                | PS2200<br>1.6kg<br>¥9,500<br> | SMS610・PS2200<br>4段 ¥108,000<br>5段 ¥125,500<br>6段 ¥143,000 | SMS760・PS2200<br>4段 ¥120,000<br>5段 ¥140,500<br>6段 ¥161,000 | SMS910・PS2200<br>4段 ¥134,000<br>5段 ¥158,000<br>6段 ¥182,000 | SMS1070・PS2200<br>4段 ¥146,000<br>5段 ¥173,000<br>6段 ¥200,000 | SMS1220・PS2200<br>4段 ¥162,000<br>5段 ¥193,000<br>6段 ¥224,000 | SMS1520・PS2200<br>4段 ¥196,000<br>5段 ¥235,500<br>6段 ¥275,000 | SMS1820・PS2200<br>4段 ¥218,000<br>5段 ¥263,000<br>6段 ¥308,000 |



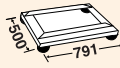
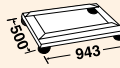
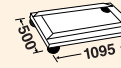
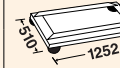
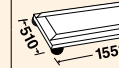
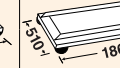

|                           |   |  |   |   |  |  |  |  |
|---------------------------|---|--|---|---|--|--|--|--|
| POLYMER (40mmCS) ナール・クリート | P1390<br>1.0kg<br>¥4,500<br> | SMS610・P1390<br>4段 ¥88,000<br>5段 ¥105,500                | SMS760・P1390<br>4段 ¥100,000<br>5段 ¥120,500                | SMS910・P1390<br>4段 ¥114,000<br>5段 ¥138,000                | SMS1070・P1390<br>4段 ¥126,000<br>5段 ¥153,000                | SMS1220・P1390<br>4段 ¥142,000<br>5段 ¥173,000                | SMS1520・P1390<br>4段 ¥176,000<br>5段 ¥215,500                | SMS1820・P1390<br>4段 ¥198,000<br>5段 ¥243,000                |
|                           | P1590<br>1.2kg<br>¥5,000<br> | SMS610・P1590<br>4段 ¥90,000<br>5段 ¥107,500                | SMS760・P1590<br>4段 ¥102,000<br>5段 ¥122,500                | SMS910・P1590<br>4段 ¥116,000<br>5段 ¥140,000                | SMS1070・P1590<br>4段 ¥128,000<br>5段 ¥155,000                | SMS1220・P1590<br>4段 ¥144,000<br>5段 ¥175,000                | SMS1520・P1590<br>4段 ¥178,000<br>5段 ¥217,500                | SMS1820・P1590<br>4段 ¥200,000<br>5段 ¥245,000                |
|                           | P1900<br>1.4kg<br>¥6,000<br> | SMS610・P1900<br>4段 ¥94,000<br>5段 ¥111,500<br>6段 ¥129,000 | SMS760・P1900<br>4段 ¥106,000<br>5段 ¥126,500<br>6段 ¥147,000 | SMS910・P1900<br>4段 ¥120,000<br>5段 ¥144,000<br>6段 ¥168,000 | SMS1070・P1900<br>4段 ¥132,000<br>5段 ¥159,000<br>6段 ¥186,000 | SMS1220・P1900<br>4段 ¥148,000<br>5段 ¥179,000<br>6段 ¥210,000 | SMS1520・P1900<br>4段 ¥182,000<br>5段 ¥221,500<br>6段 ¥261,000 | SMS1820・P1900<br>4段 ¥204,000<br>5段 ¥249,000<br>6段 ¥294,000 |
|                           | P2200<br>1.6kg<br>¥7,000<br> | SMS610・P2200<br>4段 ¥98,000<br>5段 ¥115,500<br>6段 ¥133,000 | SMS760・P2200<br>4段 ¥110,000<br>5段 ¥130,500<br>6段 ¥151,000 | SMS910・P2200<br>4段 ¥124,000<br>5段 ¥148,000<br>6段 ¥172,000 | SMS1070・P2200<br>4段 ¥136,000<br>5段 ¥163,000<br>6段 ¥190,000 | SMS1220・P2200<br>4段 ¥152,000<br>5段 ¥183,000<br>6段 ¥214,000 | SMS1520・P2200<br>4段 ¥186,000<br>5段 ¥225,500<br>6段 ¥265,000 | SMS1820・P2200<br>4段 ¥208,000<br>5段 ¥253,000<br>6段 ¥298,000 |

|               |  |  |  |   |  |   |   |
|---------------|--|--|--|---|--|---|---|
| DOLLY (受注生産品) | DMS610-R100-S<br> | DMS760-R100-S<br> | DMS910-R100-S<br> | DMS1070-R100-S<br> | DMS1220-R130-S<br> | DMS1520-R130-S<br> | DMS1820-R130-S<br> |
|               | 品番   | φ100   | φ100   | φ100  | φ100   | φ130 (ゴム車以外はφ125)   | φ130 (ゴム車以外はφ125)   |
| 寸法 (mm)       | ¥47,000  | ¥49,000  | ¥50,500  | ¥52,500   | ¥60,000  | ¥62,000   | ¥64,500   |
| 車輪径           |  |  |  |   |  |   |   |

● □部分は受注生産品でございます。納期につきましてはお問い合わせください。● ドリーのキャスター部には4輪自在ゴム車(対角ストッパー付き)を標準装備していますが、用途に合わせて車輪の材質・車輪径・ストッパーなしなどの変更も可能です。詳細、価格につきましてはP.102をご参照ください。また、納期についてはお問い合わせください。● 組み立てる際は、必ずシェルフ(棚板)を2枚以上ご使用ください。● 転倒には十分に注意してご使用ください。● 上記以外のユニットをご希望の場合は、基本となる組み合わせ価格に増減するシェルフ(棚板)の枚数分の価格を加減算してください。● 上記掲載以外のボールにつきましては、P.97をご参照ください。特注サイズおよび特別仕様をご希望される場合は、お問い合わせください。

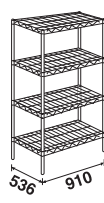

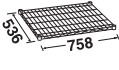
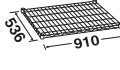
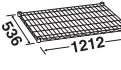
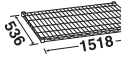
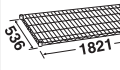

# ERECTA スーパーシリーズ・ステンレスワイヤーシェルフ

## 奥行530mm シリーズ

|   |   |   |  |  |   |
|---|---|---|--|--|---|
| <b>SBS series</b><br>棚 品番<br>寸法(mm)<br>重量<br>価格<br>ポール<br>品番<br>寸法(mm)<br>重量/価格 | <br>536 758                        | <br>536 910                        | <br>536 1212                        | <br>536 1518                        | <br>536 1821                        |
|   | <b>SHELF</b>  |   |  |  |   |
|   | <b>SBS760</b><br><br>4.1kg ¥24,000 | <b>SBS910</b><br><br>4.8kg ¥27,500 | <b>SBS1220</b><br><br>6.2kg ¥35,000 | <b>SBS1520</b><br><br>7.6kg ¥42,000 | <b>SBS1820</b><br><br>9.0kg ¥49,000 |

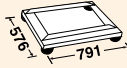
|                                 |   |  |  |   |   |   |
|---------------------------------|---|--|--|---|---|---|
| <b>ポール<br/>スタイン<br/>(受注生産品)</b> | <b>PS1390</b><br>1.0kg<br>¥6,000<br>   | SBS760・PS1390<br>4段 ¥120,000<br>5段 ¥144,000                | SBS910・PS1390<br>4段 ¥134,000<br>5段 ¥161,500                | SBS1220・PS1390<br>4段 ¥164,000<br>5段 ¥199,000                | SBS1520・PS1390<br>4段 ¥192,000<br>5段 ¥234,000                | SBS1820・PS1390<br>4段 ¥220,000<br>5段 ¥269,000                |
|                                 | <b>PS1590</b><br>1.2kg<br>¥7,000<br>   | SBS760・PS1590<br>4段 ¥124,000<br>5段 ¥148,000                | SBS910・PS1590<br>4段 ¥138,000<br>5段 ¥165,500                | SBS1220・PS1590<br>4段 ¥168,000<br>5段 ¥203,000                | SBS1520・PS1590<br>4段 ¥196,000<br>5段 ¥238,000                | SBS1820・PS1590<br>4段 ¥224,000<br>5段 ¥273,000                |
|                                 | <b>PS1900</b><br>1.4kg<br>¥8,000<br>  | SBS760・PS1900<br>4段 ¥128,000<br>5段 ¥152,000<br>6段 ¥176,000 | SBS910・PS1900<br>4段 ¥142,000<br>5段 ¥169,500<br>6段 ¥197,000 | SBS1220・PS1900<br>4段 ¥172,000<br>5段 ¥207,000<br>6段 ¥242,000 | SBS1520・PS1900<br>4段 ¥200,000<br>5段 ¥242,000<br>6段 ¥284,000 | SBS1820・PS1900<br>4段 ¥228,000<br>5段 ¥277,000<br>6段 ¥326,000 |
|                                 | <b>PS2200</b><br>1.6kg<br>¥9,500<br> | SBS760・PS2200<br>4段 ¥134,000<br>5段 ¥158,000<br>6段 ¥182,000 | SBS910・PS2200<br>4段 ¥148,000<br>5段 ¥175,500<br>6段 ¥203,000 | SBS1220・PS2200<br>4段 ¥178,000<br>5段 ¥213,000<br>6段 ¥248,000 | SBS1520・PS2200<br>4段 ¥206,000<br>5段 ¥248,000<br>6段 ¥290,000 | SBS1820・PS2200<br>4段 ¥234,000<br>5段 ¥283,000<br>6段 ¥332,000 |

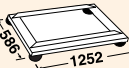
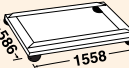
|                                 |  |   |   |  |  |  |
|---------------------------------|--|---|---|--|--|--|
| <b>ポール<br/>パターン<br/>(受注生産品)</b> | <b>P1390</b><br>1.0kg<br>¥4,500<br> | SBS760・P1390<br>4段 ¥114,000<br>5段 ¥138,000                | SBS910・P1390<br>4段 ¥128,000<br>5段 ¥155,500                | SBS1220・P1390<br>4段 ¥158,000<br>5段 ¥193,000                | SBS1520・P1390<br>4段 ¥186,000<br>5段 ¥228,000                | SBS1820・P1390<br>4段 ¥214,000<br>5段 ¥263,000                |
|                                 | <b>P1590</b><br>1.2kg<br>¥5,000<br> | SBS760・P1590<br>4段 ¥116,000<br>5段 ¥140,000                | SBS910・P1590<br>4段 ¥130,000<br>5段 ¥157,500                | SBS1220・P1590<br>4段 ¥160,000<br>5段 ¥195,000                | SBS1520・P1590<br>4段 ¥188,000<br>5段 ¥230,000                | SBS1820・P1590<br>4段 ¥216,000<br>5段 ¥265,000                |
|                                 | <b>P1900</b><br>1.4kg<br>¥6,000<br> | SBS760・P1900<br>4段 ¥120,000<br>5段 ¥144,000<br>6段 ¥168,000 | SBS910・P1900<br>4段 ¥134,000<br>5段 ¥161,500<br>6段 ¥189,000 | SBS1220・P1900<br>4段 ¥164,000<br>5段 ¥199,000<br>6段 ¥234,000 | SBS1520・P1900<br>4段 ¥192,000<br>5段 ¥234,000<br>6段 ¥276,000 | SBS1820・P1900<br>4段 ¥220,000<br>5段 ¥269,000<br>6段 ¥318,000 |
|                                 | <b>P2200</b><br>1.6kg<br>¥7,000<br> | SBS760・P2200<br>4段 ¥124,000<br>5段 ¥148,000<br>6段 ¥172,000 | SBS910・P2200<br>4段 ¥138,000<br>5段 ¥165,500<br>6段 ¥193,000 | SBS1220・P2200<br>4段 ¥168,000<br>5段 ¥203,000<br>6段 ¥238,000 | SBS1520・P2200<br>4段 ¥196,000<br>5段 ¥238,000<br>6段 ¥280,000 | SBS1820・P2200<br>4段 ¥224,000<br>5段 ¥273,000<br>6段 ¥322,000 |

|                          |  |   |   |   |  |
|--------------------------|--|---|---|---|--|
| <b>ドローリー<br/>(受注生産品)</b> | <b>DBS760-R100-S</b><br><br>536 791<br>φ100<br>¥50,000  | <b>DBS910-R100-S</b><br><br>536 943<br>φ100<br>¥51,500 | <b>DBS1220-R130-S</b><br><br>536 1252<br>φ130<br>(ゴム車以外はφ125)<br>¥61,000 | <b>DBS1520-R130-S</b><br><br>536 1558<br>φ130<br>(ゴム車以外はφ125)<br>¥64,000 | <b>DBS1820-R130-S</b><br><br>536 1861<br>φ130<br>(ゴム車以外はφ125)<br>¥67,500 |
|                          | ● □部分は受注生産品でございます。納期につきましてはお問い合わせください。● ドローリーのキャスター部には4輪自在ゴム車(対角ストッパー付き)を標準装備していますが、用途に合わせて車輪の材質・車輪径・ストッパーなしなどの変更も可能です。詳細、価格につきましてはP.102をご参照ください。また、納期についてはお問い合わせください。● 組み立ての際は、必ずシェルフ(棚板)を2枚以上ご使用ください。● 転倒には十分に注意してご使用ください。● 上記以外のユニットをご希望の場合は、基本となる組み合わせ価格に増減するシェルフ(棚板)の枚数分の価格を加減算してください。● 上記掲載以外のポールにつきましては、P.97をご参照ください。特注サイズおよび特別仕様をご希望される場合は、お問い合わせください。 |   |   |   |  |



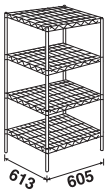
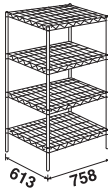
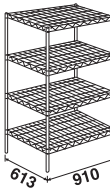
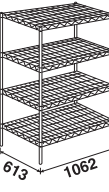
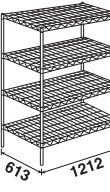
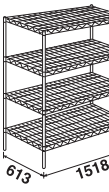
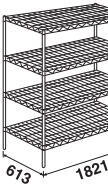

ERECTA スーパーシリーズ・ステンレスワイヤーシェルフ

奥行 610mm シリーズ

|                   |   |   |   |   |  |   |   |
|-------------------|---|---|---|---|--|---|---|
| <p>SLS series</p> |  |  |  |  |  |  |  |
|                   | 613 605   | 613 758   | 613 910   | 613 1062  | 613 1212   | 613 1518  | 613 1821  |
| 棚                 | SHELF   |   |   |   |  |   |   |
| 品番                | SLS610  | SLS760  | SLS910  | SLS1070   | SLS1220  | SLS1520   | SLS1820   |
| 寸法 (mm)           | 613 605   | 613 758   | 613 910   | 613 1062  | 613 1212   | 613 1518  | 613 1821  |
| 重量 / 価格           | 4.0kg ¥23,000   | 4.8kg ¥28,000   | 5.7kg ¥32,500   | 6.4kg ¥36,500   | 7.3kg ¥41,000  | 8.9kg ¥51,000   | 11.3kg ¥61,000  |

|                                       |   |               |               |               |                |                |                |                |  |  |  |  |  |  |  |
|---------------------------------------|---|---------------|---------------|---------------|----------------|----------------|----------------|----------------|--|--|--|--|--|--|--|
| <p>POLINE (40mmCS) ナール<br/>PSシリーズ</p> | <p>PS1390</p> <p>1.0kg ¥6,000</p> <p>1384</p> | SLS610・PS1390 | SLS760・PS1390 | SLS910・PS1390 | SLS1070・PS1390 | SLS1220・PS1390 | SLS1520・PS1390 | SLS1820・PS1390 | <p>4段 ¥116,000</p> <p>5段 ¥139,000</p>                    | <p>4段 ¥136,000</p> <p>5段 ¥164,000</p>                    | <p>4段 ¥154,000</p> <p>5段 ¥186,500</p>                    | <p>4段 ¥170,000</p> <p>5段 ¥206,500</p>                    | <p>4段 ¥188,000</p> <p>5段 ¥229,000</p>                    | <p>4段 ¥228,000</p> <p>5段 ¥279,000</p>                    | <p>4段 ¥268,000</p> <p>5段 ¥329,000</p>                    |
|                                       | <p>PS1590</p> <p>1.2kg ¥7,000</p> <p>1587</p> | SLS610・PS1590 | SLS760・PS1590 | SLS910・PS1590 | SLS1070・PS1590 | SLS1220・PS1590 | SLS1520・PS1590 | SLS1820・PS1590 | <p>4段 ¥120,000</p> <p>5段 ¥143,000</p>                    | <p>4段 ¥140,000</p> <p>5段 ¥168,000</p>                    | <p>4段 ¥158,000</p> <p>5段 ¥190,500</p>                    | <p>4段 ¥174,000</p> <p>5段 ¥210,500</p>                    | <p>4段 ¥192,000</p> <p>5段 ¥233,000</p>                    | <p>4段 ¥232,000</p> <p>5段 ¥283,000</p>                    | <p>4段 ¥272,000</p> <p>5段 ¥333,000</p>                    |
|                                       | <p>PS1900</p> <p>1.4kg ¥8,000</p> <p>1892</p> | SLS610・PS1900 | SLS760・PS1900 | SLS910・PS1900 | SLS1070・PS1900 | SLS1220・PS1900 | SLS1520・PS1900 | SLS1820・PS1900 | <p>4段 ¥124,000</p> <p>5段 ¥147,000</p> <p>6段 ¥170,000</p> | <p>4段 ¥144,000</p> <p>5段 ¥172,000</p> <p>6段 ¥200,000</p> | <p>4段 ¥162,000</p> <p>5段 ¥194,500</p> <p>6段 ¥227,000</p> | <p>4段 ¥178,000</p> <p>5段 ¥214,500</p> <p>6段 ¥251,000</p> | <p>4段 ¥196,000</p> <p>5段 ¥237,000</p> <p>6段 ¥278,000</p> | <p>4段 ¥236,000</p> <p>5段 ¥287,000</p> <p>6段 ¥338,000</p> | <p>4段 ¥276,000</p> <p>5段 ¥337,000</p> <p>6段 ¥398,000</p> |
|                                       | <p>PS2200</p> <p>1.6kg ¥9,500</p> <p>2197</p> | SLS610・PS2200 | SLS760・PS2200 | SLS910・PS2200 | SLS1070・PS2200 | SLS1220・PS2200 | SLS1520・PS2200 | SLS1820・PS2200 | <p>4段 ¥130,000</p> <p>5段 ¥153,000</p> <p>6段 ¥176,000</p> | <p>4段 ¥150,000</p> <p>5段 ¥178,000</p> <p>6段 ¥206,000</p> | <p>4段 ¥168,000</p> <p>5段 ¥200,500</p> <p>6段 ¥233,000</p> | <p>4段 ¥184,000</p> <p>5段 ¥220,500</p> <p>6段 ¥257,000</p> | <p>4段 ¥202,000</p> <p>5段 ¥243,000</p> <p>6段 ¥284,000</p> | <p>4段 ¥242,000</p> <p>5段 ¥293,000</p> <p>6段 ¥344,000</p> | <p>4段 ¥282,000</p> <p>5段 ¥343,000</p> <p>6段 ¥404,000</p> |

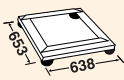
|                                      |  |              |              |              |               |               |               |               |  |  |  |  |  |  |  |
|--------------------------------------|--|--------------|--------------|--------------|---------------|---------------|---------------|---------------|--|--|--|--|--|--|--|
| <p>POLINE (40mmCS) ナール<br/>Pシリーズ</p> | <p>P1390</p> <p>1.0kg ¥4,500</p> <p>1384</p> | SLS610・P1390 | SLS760・P1390 | SLS910・P1390 | SLS1070・P1390 | SLS1220・P1390 | SLS1520・P1390 | SLS1820・P1390 | <p>4段 ¥110,000</p> <p>5段 ¥133,000</p>                    | <p>4段 ¥130,000</p> <p>5段 ¥158,000</p>                    | <p>4段 ¥148,000</p> <p>5段 ¥180,500</p>                    | <p>4段 ¥164,000</p> <p>5段 ¥200,500</p>                    | <p>4段 ¥182,000</p> <p>5段 ¥223,000</p>                    | <p>4段 ¥222,000</p> <p>5段 ¥273,000</p>                    | <p>4段 ¥262,000</p> <p>5段 ¥323,000</p>                    |
|                                      | <p>P1590</p> <p>1.2kg ¥5,000</p> <p>1587</p> | SLS610・P1590 | SLS760・P1590 | SLS910・P1590 | SLS1070・P1590 | SLS1220・P1590 | SLS1520・P1590 | SLS1820・P1590 | <p>4段 ¥112,000</p> <p>5段 ¥135,000</p>                    | <p>4段 ¥132,000</p> <p>5段 ¥160,000</p>                    | <p>4段 ¥150,000</p> <p>5段 ¥182,500</p>                    | <p>4段 ¥166,000</p> <p>5段 ¥202,500</p>                    | <p>4段 ¥184,000</p> <p>5段 ¥225,000</p>                    | <p>4段 ¥224,000</p> <p>5段 ¥275,000</p>                    | <p>4段 ¥264,000</p> <p>5段 ¥325,000</p>                    |
|                                      | <p>P1900</p> <p>1.4kg ¥6,000</p> <p>1892</p> | SLS610・P1900 | SLS760・P1900 | SLS910・P1900 | SLS1070・P1900 | SLS1220・P1900 | SLS1520・P1900 | SLS1820・P1900 | <p>4段 ¥116,000</p> <p>5段 ¥139,000</p> <p>6段 ¥162,000</p> | <p>4段 ¥136,000</p> <p>5段 ¥164,000</p> <p>6段 ¥192,000</p> | <p>4段 ¥154,000</p> <p>5段 ¥186,500</p> <p>6段 ¥219,000</p> | <p>4段 ¥170,000</p> <p>5段 ¥206,500</p> <p>6段 ¥243,000</p> | <p>4段 ¥188,000</p> <p>5段 ¥229,000</p> <p>6段 ¥270,000</p> | <p>4段 ¥228,000</p> <p>5段 ¥279,000</p> <p>6段 ¥330,000</p> | <p>4段 ¥268,000</p> <p>5段 ¥329,000</p> <p>6段 ¥390,000</p> |
|                                      | <p>P2200</p> <p>1.6kg ¥7,000</p> <p>2197</p> | SLS610・P2200 | SLS760・P2200 | SLS910・P2200 | SLS1070・P2200 | SLS1220・P2200 | SLS1520・P2200 | SLS1820・P2200 | <p>4段 ¥120,000</p> <p>5段 ¥143,000</p> <p>6段 ¥166,000</p> | <p>4段 ¥140,000</p> <p>5段 ¥168,000</p> <p>6段 ¥196,000</p> | <p>4段 ¥158,000</p> <p>5段 ¥190,500</p> <p>6段 ¥223,000</p> | <p>4段 ¥174,000</p> <p>5段 ¥210,500</p> <p>6段 ¥247,000</p> | <p>4段 ¥192,000</p> <p>5段 ¥233,000</p> <p>6段 ¥274,000</p> | <p>4段 ¥232,000</p> <p>5段 ¥283,000</p> <p>6段 ¥334,000</p> | <p>4段 ¥272,000</p> <p>5段 ¥333,000</p> <p>6段 ¥394,000</p> |

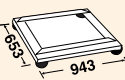
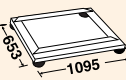
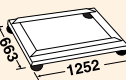
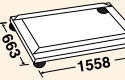
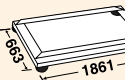
|               |                                     |   |   |   |   |  |   |   |
|---------------|-------------------------------------|---|---|---|---|--|---|---|
| <p>DOCKLY</p> | <p>ドロー</p> <p>(受注生産品)</p>           | DLS610-R100-S   | DLS760-R100-S   | DLS910-R100-S   | DLS1070-R100-S  | DLS1220-R130-S   | DLS1520-R130-S  | DLS1820-R130-S  |
|               | <p>品番</p> <p>寸法 (mm)</p> <p>車輪径</p> | <br><p>φ100</p> <p>¥49,000</p> | <br><p>φ100</p> <p>¥50,500</p> | <br><p>φ100</p> <p>¥53,500</p> | <br><p>φ100</p> <p>¥56,000</p> | <br><p>φ130</p> <p>(ゴム車以外はφ125)</p> <p>¥64,000</p> | <br><p>φ130</p> <p>(ゴム車以外はφ125)</p> <p>¥66,500</p> | <br><p>φ130</p> <p>(ゴム車以外はφ125)</p> <p>¥69,500</p> |

● □部分は受注生産品でございます。納期につきましてはお問い合わせください。● ドローのキャスター部には4輪自在ゴム車(対角ストッパー付き)を標準装備していますが、用途に合わせて車輪の材質・車輪径・ストッパーなしなどの変更も可能です。詳細、価格につきましてはP.102をご参照ください。また、納期についてはお問い合わせください。● 組み立てる際は、必ずシェルフ(棚板)を2枚以上ご使用ください。● 転倒には十分に注意してご使用ください。● 上記以外のユニットをご希望の場合は、基本となる組み合わせ価格に増減するシェルフ(棚板)の枚数分の価格を加・減算してください。● 上記掲載以外のボールにつきましては、P.97をご参照ください。特注サイズおよび特別仕様をご希望される場合は、お問い合わせください。

# ERECTA スーパーシリーズ・ステンレスワイヤーシェルフ

## 奥行760mm シリーズ

|                        |                          |                                     |                                     |                                      |                                       |
|------------------------|--------------------------|-------------------------------------|-------------------------------------|--------------------------------------|---------------------------------------|
| <b>SLMS series</b><br> |                          |                                     |                                     |                                      |                                       |
|                        | 品番<br>寸法(mm)<br>重量<br>価格 | <b>SLMS760</b><br><br>6.0kg ¥46,500 | <b>SLMS910</b><br><br>7.1kg ¥53,500 | <b>SLMS1220</b><br><br>9.2kg ¥65,000 | <b>SLMS1520</b><br><br>11.3kg ¥78,500 |

|  |                                      |                |                |                 |                 |                 |
|--|--------------------------------------|----------------|----------------|-----------------|-----------------|-----------------|
| <b>POPUP</b><br>(コンテナ・ボックス・バスケット)<br><b>POPUP</b><br>(コンテナ・ボックス・バスケット) | <b>PS1390</b><br>1.0kg<br>¥6,000<br> | SLMS760・PS1390 | SLMS910・PS1390 | SLMS1220・PS1390 | SLMS1520・PS1390 | SLMS1820・PS1390 |
|  | <b>PS1590</b><br>1.2kg<br>¥7,000<br> | SLMS760・PS1590 | SLMS910・PS1590 | SLMS1220・PS1590 | SLMS1520・PS1590 | SLMS1820・PS1590 |
|  | <b>PS1900</b><br>1.4kg<br>¥8,000<br> | SLMS760・PS1900 | SLMS910・PS1900 | SLMS1220・PS1900 | SLMS1520・PS1900 | SLMS1820・PS1900 |
|  | <b>PS2200</b><br>1.6kg<br>¥9,500<br> | SLMS760・PS2200 | SLMS910・PS2200 | SLMS1220・PS2200 | SLMS1520・PS2200 | SLMS1820・PS2200 |

|  |                                     |               |               |                |                |                |
|--|-------------------------------------|---------------|---------------|----------------|----------------|----------------|
| <b>POPUP</b><br>(コンテナ・ボックス・バスケット)<br><b>POPUP</b><br>(コンテナ・ボックス・バスケット) | <b>P1390</b><br>1.0kg<br>¥4,500<br> | SLMS760・P1390 | SLMS910・P1390 | SLMS1220・P1390 | SLMS1520・P1390 | SLMS1820・P1390 |
|  | <b>P1590</b><br>1.2kg<br>¥5,000<br> | SLMS760・P1590 | SLMS910・P1590 | SLMS1220・P1590 | SLMS1520・P1590 | SLMS1820・P1590 |
|  | <b>P1900</b><br>1.4kg<br>¥6,000<br> | SLMS760・P1900 | SLMS910・P1900 | SLMS1220・P1900 | SLMS1520・P1900 | SLMS1820・P1900 |
|  | <b>P2200</b><br>1.6kg<br>¥7,000<br> | SLMS760・P2200 | SLMS910・P2200 | SLMS1220・P2200 | SLMS1520・P2200 | SLMS1820・P2200 |

|                          |   |   |  |  |  |
|--------------------------|---|---|--|--|--|
| <b>DOOLLY</b><br>(受注生産品) | <b>DLMS760-R130-S</b><br><br>品番<br>寸法(mm)<br>車輪径<br>φ130<br>(ゴム車以外はφ125)<br>¥64,000 | <b>DLMS910-R130-S</b><br><br>品番<br>寸法(mm)<br>車輪径<br>φ130<br>(ゴム車以外はφ125)<br>¥69,500 | <b>DLMS1220-R130-S</b><br><br>品番<br>寸法(mm)<br>車輪径<br>φ130<br>(ゴム車以外はφ125)<br>¥75,500 | <b>DLMS1520-R130-S</b><br><br>品番<br>寸法(mm)<br>車輪径<br>φ130<br>(ゴム車以外はφ125)<br>¥80,000 | <b>DLMS1820-R130-S</b><br><br>品番<br>寸法(mm)<br>車輪径<br>φ130<br>(ゴム車以外はφ125)<br>¥81,000 |
|--------------------------|---|---|--|--|--|

● □ 部分は受注生産品でございます。納期につきましてはお問い合わせください。● ドーリーのキャスター部には4輪自在ゴム車(対角ストッパー付き)を標準装備していますが、用途に合わせて車輪の材質・車輪径・ストッパーなしなどの変更も可能です。詳細、価格につきましてはP.102をご参照ください。また、納期についてはお問い合わせください。● 組み立ての際は、必ずシェルフ(棚板)を2枚以上ご使用ください。● 転倒には十分に注意してご使用ください。● 上記以外のユニットをご希望の場合は、基本となる組み合わせ価格に増減するシェルフ(棚板)の枚数分の価格を加減算してください。● 上記掲載以外のボールにつきましては、P.97をご参照ください。特注サイズおよび特別仕様をご希望される場合は、お問い合わせください。

ERECTA スーパーシリーズ・ステンレスワイヤーシェルフ

奥行 910mm シリーズ

|                           |                |                 |                 |                 |     |      |     |
|---------------------------|----------------|-----------------|-----------------|-----------------|-----|------|-----|
| <p><b>SLLS series</b></p> |                |                 |                 |                 |     |      |     |
|                           | 919            | 910             | 919             | 1212            | 919 | 1518 | 919 |
| 棚                         | <b>SHELF</b>   |                 |                 |                 |     |      |     |
| 品番                        | <b>SLLS910</b> | <b>SLLS1220</b> | <b>SLLS1520</b> | <b>SLLS1820</b> |     |      |     |
| 寸法 (mm)                   | 910            | 1212            | 1518            | 1821            |     |      |     |
| 重量                        | 7.9kg          | 10.2kg          | 12.5kg          | 14.8kg          |     |      |     |
| 価格                        | ¥58,000        | ¥70,500         | ¥86,500         | ¥102,000        |     |      |     |

|                                |  |  |   |   |   |
|--------------------------------|--|--|---|---|---|
| <p><b>POLE (40mmC) スタン</b></p> | <p><b>PS1390</b></p> <p>1.0kg<br/>¥6,000</p> <p>1384</p> | <p>SLLS910・PS1390</p> <p>4段 ¥256,000</p> <p>5段 ¥314,000</p>                    | <p>SLLS1220・PS1390</p> <p>4段 ¥306,000</p> <p>5段 ¥376,500</p>                    | <p>SLLS1520・PS1390</p> <p>4段 ¥370,000</p> <p>5段 ¥456,500</p>                    | <p>SLLS1820・PS1390</p> <p>4段 ¥432,000</p> <p>5段 ¥534,000</p>                    |
|                                | <p><b>PS1590</b></p> <p>1.2kg<br/>¥7,000</p> <p>1587</p> | <p>SLLS910・PS1590</p> <p>4段 ¥260,000</p> <p>5段 ¥318,000</p>                    | <p>SLLS1220・PS1590</p> <p>4段 ¥310,000</p> <p>5段 ¥380,500</p>                    | <p>SLLS1520・PS1590</p> <p>4段 ¥374,000</p> <p>5段 ¥460,500</p>                    | <p>SLLS1820・PS1590</p> <p>4段 ¥436,000</p> <p>5段 ¥538,000</p>                    |
|                                | <p><b>PS1900</b></p> <p>1.4kg<br/>¥8,000</p> <p>1892</p> | <p>SLLS910・PS1900</p> <p>4段 ¥264,000</p> <p>5段 ¥322,000</p> <p>6段 ¥380,000</p> | <p>SLLS1220・PS1900</p> <p>4段 ¥314,000</p> <p>5段 ¥384,500</p> <p>6段 ¥455,000</p> | <p>SLLS1520・PS1900</p> <p>4段 ¥378,000</p> <p>5段 ¥464,500</p> <p>6段 ¥551,000</p> | <p>SLLS1820・PS1900</p> <p>4段 ¥440,000</p> <p>5段 ¥542,000</p> <p>6段 ¥644,000</p> |
|                                | <p><b>PS2200</b></p> <p>1.6kg<br/>¥9,500</p> <p>2197</p> | <p>SLLS910・PS2200</p> <p>4段 ¥270,000</p> <p>5段 ¥328,000</p> <p>6段 ¥386,000</p> | <p>SLLS1220・PS2200</p> <p>4段 ¥320,000</p> <p>5段 ¥390,500</p> <p>6段 ¥461,000</p> | <p>SLLS1520・PS2200</p> <p>4段 ¥384,000</p> <p>5段 ¥470,500</p> <p>6段 ¥557,000</p> | <p>SLLS1820・PS2200</p> <p>4段 ¥446,000</p> <p>5段 ¥548,000</p> <p>6段 ¥650,000</p> |

|                                 |   |   |  |  |  |
|---------------------------------|---|---|--|--|--|
| <p><b>POLE (40mmC) Pタイプ</b></p> | <p><b>P1390</b></p> <p>1.0kg<br/>¥4,500</p> <p>1384</p> | <p>SLLS910・P1390</p> <p>4段 ¥250,000</p> <p>5段 ¥308,000</p>                    | <p>SLLS1220・P1390</p> <p>4段 ¥300,000</p> <p>5段 ¥370,500</p>                    | <p>SLLS1520・P1390</p> <p>4段 ¥364,000</p> <p>5段 ¥450,500</p>                    | <p>SLLS1820・P1390</p> <p>4段 ¥426,000</p> <p>5段 ¥528,000</p>                    |
|                                 | <p><b>P1590</b></p> <p>1.2kg<br/>¥5,000</p> <p>1587</p> | <p>SLLS910・P1590</p> <p>4段 ¥252,000</p> <p>5段 ¥310,000</p>                    | <p>SLLS1220・P1590</p> <p>4段 ¥302,000</p> <p>5段 ¥372,500</p>                    | <p>SLLS1520・P1590</p> <p>4段 ¥366,000</p> <p>5段 ¥452,500</p>                    | <p>SLLS1820・P1590</p> <p>4段 ¥428,000</p> <p>5段 ¥530,000</p>                    |
|                                 | <p><b>P1900</b></p> <p>1.4kg<br/>¥6,000</p> <p>1892</p> | <p>SLLS910・P1900</p> <p>4段 ¥256,000</p> <p>5段 ¥314,000</p> <p>6段 ¥372,000</p> | <p>SLLS1220・P1900</p> <p>4段 ¥306,000</p> <p>5段 ¥376,500</p> <p>6段 ¥447,000</p> | <p>SLLS1520・P1900</p> <p>4段 ¥370,000</p> <p>5段 ¥456,500</p> <p>6段 ¥543,000</p> | <p>SLLS1820・P1900</p> <p>4段 ¥432,000</p> <p>5段 ¥534,000</p> <p>6段 ¥636,000</p> |
|                                 | <p><b>P2200</b></p> <p>1.6kg<br/>¥7,000</p> <p>2197</p> | <p>SLLS910・P2200</p> <p>4段 ¥260,000</p> <p>5段 ¥318,000</p> <p>6段 ¥376,000</p> | <p>SLLS1220・P2200</p> <p>4段 ¥310,000</p> <p>5段 ¥380,500</p> <p>6段 ¥451,000</p> | <p>SLLS1520・P2200</p> <p>4段 ¥374,000</p> <p>5段 ¥460,500</p> <p>6段 ¥547,000</p> | <p>SLLS1820・P2200</p> <p>4段 ¥436,000</p> <p>5段 ¥538,000</p> <p>6段 ¥640,000</p> |

|                             |   |   |   |   |
|-----------------------------|---|---|---|---|
| <p><b>DOCKY (受注生産品)</b></p> | <b>DLLS910-R130-S</b>   | <b>DLLS1220-R130-S</b>  | <b>DLLS1520-R130-S</b>  | <b>DLLS1820-R130-S</b>  |
|                             | <p>品番</p> <p>寸法 (mm)</p> <p>車輪径</p> <p>φ130 (ゴム車以外はφ125)</p> <p>¥72,500</p> | <p>品番</p> <p>寸法 (mm)</p> <p>車輪径</p> <p>φ130 (ゴム車以外はφ125)</p> <p>¥78,000</p> | <p>品番</p> <p>寸法 (mm)</p> <p>車輪径</p> <p>φ130 (ゴム車以外はφ125)</p> <p>¥82,000</p> | <p>品番</p> <p>寸法 (mm)</p> <p>車輪径</p> <p>φ130 (ゴム車以外はφ125)</p> <p>¥84,500</p> |

● □部分は受注生産品でございます。納期につきましてはお問い合わせください。● ドーリーのキャスター部には4輪自在ゴム車(対角ストッパー付き)を標準装備していますが、用途に合わせて車輪の材質・車輪径・ストッパーなしなどの変更も可能です。詳細、価格につきましてはP.102をご参照ください。また、納期についてはお問い合わせください。● 組み立てる際は、必ずシェルフ(棚板)を2枚以上ご使用ください。● 転倒には十分に注意してご使用ください。● 上記以外のユニットをご希望の場合は、基本となる組み合わせ価格に増減するシェルフ(棚板)の枚数分の価格を加減してください。● 上記掲載以外のボールにつきましては、P.97をご参照ください。特注サイズおよび特別仕様をご希望される場合は、お問い合わせください。

シェルフ  
金属製

スーパー  
シリーズ

パーツの  
選び方

ワイヤー  
シェルフ

ステンレス  
ワイヤー  
シェルフ

オールステン  
レスワイヤー  
シェルフ

サイドアップ  
シェルフ

430ソリッド  
シェルフ

304ソリッド  
シェルフ  
ADタイプ

304ソリッド  
シェルフ

ホットソリッド  
シェルフ

オール304  
ソリッド  
シェルフ

304  
パンチング  
ソリッドシェルフ

スランテッド  
シェルフ

リール  
シェルフ

オプション  
パーツ

# ALL STAINLESS WIRE SHELF

全パーツがSUS304仕様。圧倒的耐食性を備えるステンレス製ユニット。過酷な条件下でも耐久性を発揮。



## 特長 FEATURES

- 堅牢で通気性にも優れたステンレスワイヤーの棚板。
- 耐食性・耐薬品性に優れ、衛生管理が重要視される環境に最適。
- 高温多湿、冷凍・冷蔵庫など過酷な条件下でも抜群の耐久性を発揮。
- 棚1段あたり250kgの耐荷重。
- ポールは、ポールキャップ、脚部すべてがステンレス。より細かく研磨仕上げが施され耐久性が向上。
- 棚板を固定するテーパーもSUS304仕様。
- ステンレス製のオプションパーツも取り揃えております。

## 仕様 SPECIFICATIONS

| 部位 / 仕様    | 材質等  |
|------------|--|
| ポールキャップ    | SUS304(18-8)ステンレス製   |
| ポール(PSポール) | SUS304(18-8)ステンレス製<br>直径 25.4mm、研磨仕上げ。   |
| 固定方式       | <b>テーパー固定方式(ステンステーパー)</b><br>ボルトやナットは不要でプラスチックハンマー1本で組み立てられます。棚と柱は、テーパーで確実に結合し、重量がかかればかかるほど固定強度が増します。<br>セット品はステンステーパーが付属。(棚1枚にテーパーが4組付属しています)<br>※予備として通常のABSテーパーも付属しています。<br>※棚板を追加する場合はステンステーパーも追加でご注文ください。 |
| 棚板高さ調整     | <b>25.4mmピッチ</b><br>25.4mmピッチの溝ごとに棚板の高さ調整可能。収納物の変更、棚板の増減も自在です。<br>組み立ての目印として8ピッチごとにダブルラインが付いています。  |
| 棚板         | SUS304(18-8)ステンレスワイヤー、電解研磨仕上げ  |
| 耐荷重        | <b>250kg / 棚 1 段</b><br>棚1段(間口1220mm)あたり250kgの耐荷重(等分布)<br>間口1520mm以上の棚1段あたりの耐荷重は、お問い合わせください。   |
| ポール脚部      | <b>ネジサイズ：W3/8</b><br><b>ナット：SUS304(18-8)ステンレス</b><br><b>アジャストボルト：SUS304(18-8)ステンレス</b><br>シェルフを水平に微調整可能なアジャストボルト付き。<br>ポール脚部をキャスターやドローリ(台車)に交換すれば搬送カートとして使用可能です。   |

★コーナーリング・三角マークはなくなり次第、新デザインに変更となります。

## 互換性 COMPATIBILITY

スーパーシリーズの同一サイズであれば、下記の棚板との併用が可能です。

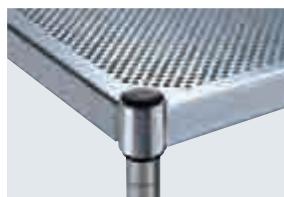
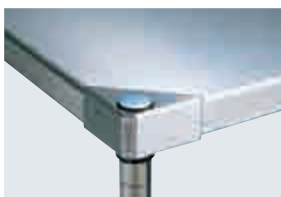

## 寸法図 DIMENSIONAL DRAWING

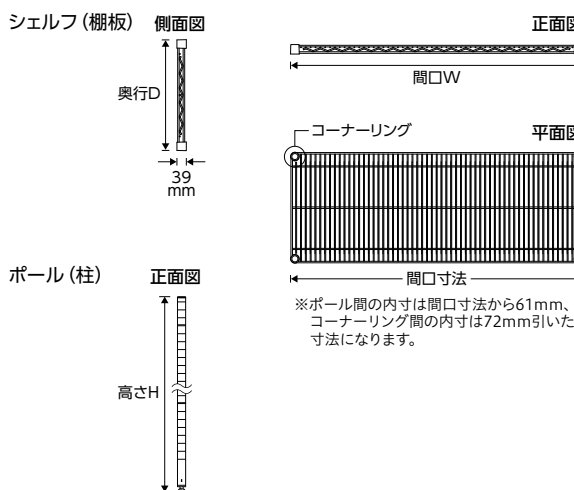





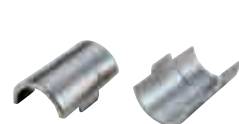

## オプションパーツ OPTIONAL PARTS

多彩なオプションパーツにより、機能性をさらに高めます。 P.96



ERECTA スーパーシリーズ・オールステンレスワイヤーシェルフ

奥行 **460mm** シリーズ

| 棚<br>品番<br>寸法(mm)<br>重量<br>価格 | SHELF   |   |   |  |   |  |  |
|-------------------------------|---|---|---|--|---|--|--|
|                               | SMS610<br>             | SMS760<br> | SMS910<br> | SMS1070<br> | SMS1220<br> | SMS1520<br> | SMS1820<br> |
| 品番<br>寸法(mm)<br>重量<br>価格      | <b>SMS610</b><br>2.9kg ¥17,500  | <b>SMS760</b><br>3.5g ¥20,500   | <b>SMS910</b><br>4.1kg ¥24,000  | <b>SMS1070</b><br>4.7kg ¥27,000  | <b>SMS1220</b><br>5.3kg ¥31,000   | <b>SMS1520</b><br>7.0kg ¥39,500  | <b>SMS1820</b><br>8.3kg ¥45,000  |
| POLYMER<br>ステンレス<br>PPSタイプ    | <b>PS1390</b><br>1.0kg ¥6,000<br>1384mm<br>SMS610・PS1390-S<br>4段 ¥126,000<br>5段 ¥151,500                | SMS760・PS1390-S<br>4段 ¥138,000<br>5段 ¥166,500   | SMS910・PS1390-S<br>4段 ¥152,000<br>5段 ¥184,000   | SMS1070・PS1390-S<br>4段 ¥164,000<br>5段 ¥199,000   | SMS1220・PS1390-S<br>4段 ¥180,000<br>5段 ¥219,000  | SMS1520・PS1390-S<br>4段 ¥214,000<br>5段 ¥261,500   | SMS1820・PS1390-S<br>4段 ¥236,000<br>5段 ¥289,000   |
|                               | <b>PS1590</b><br>1.2kg ¥7,000<br>1587mm<br>SMS610・PS1590-S<br>4段 ¥130,000<br>5段 ¥155,500                | SMS760・PS1590-S<br>4段 ¥142,000<br>5段 ¥170,500   | SMS910・PS1590-S<br>4段 ¥156,000<br>5段 ¥188,000   | SMS1070・PS1590-S<br>4段 ¥168,000<br>5段 ¥203,000   | SMS1220・PS1590-S<br>4段 ¥184,000<br>5段 ¥223,000  | SMS1520・PS1590-S<br>4段 ¥218,000<br>5段 ¥265,500   | SMS1820・PS1590-S<br>4段 ¥240,000<br>5段 ¥293,000   |
|                               | <b>PS1900</b><br>1.4kg ¥8,000<br>1892mm<br>SMS610・PS1900-S<br>4段 ¥134,000<br>5段 ¥159,500<br>6段 ¥185,000 | SMS760・PS1900-S<br>4段 ¥146,000<br>5段 ¥174,500<br>6段 ¥203,000                                | SMS910・PS1900-S<br>4段 ¥160,000<br>5段 ¥192,000<br>6段 ¥224,000                                | SMS1070・PS1900-S<br>4段 ¥172,000<br>5段 ¥207,000<br>6段 ¥242,000                                | SMS1220・PS1900-S<br>4段 ¥188,000<br>5段 ¥227,000<br>6段 ¥266,000                                 | SMS1520・PS1900-S<br>4段 ¥222,000<br>5段 ¥269,500<br>6段 ¥317,000                                  | SMS1820・PS1900-S<br>4段 ¥244,000<br>5段 ¥297,000<br>6段 ¥350,000                                  |
|                               | <b>PS2200</b><br>1.6kg ¥9,500<br>2197mm<br>SMS610・PS2200-S<br>4段 ¥140,000<br>5段 ¥165,500<br>6段 ¥191,000 | SMS760・PS2200-S<br>4段 ¥152,000<br>5段 ¥180,500<br>6段 ¥209,000                                | SMS910・PS2200-S<br>4段 ¥166,000<br>5段 ¥198,000<br>6段 ¥230,000                                | SMS1070・PS2200-S<br>4段 ¥178,000<br>5段 ¥213,000<br>6段 ¥248,000                                | SMS1220・PS2200-S<br>4段 ¥194,000<br>5段 ¥233,000<br>6段 ¥272,000                                 | SMS1520・PS2200-S<br>4段 ¥228,000<br>5段 ¥275,500<br>6段 ¥323,000                                  | SMS1820・PS2200-S<br>4段 ¥250,000<br>5段 ¥303,000<br>6段 ¥356,000                                  |

シェルフ  
金属製

スーパー  
シリーズ

パーツの  
選び方

ワイヤー  
シェルフ

ステンレス  
ワイヤー  
シェルフ

オールステンレス  
ワイヤー  
シェルフ

サイドアップ  
シェルフ

430ソリッド  
シェルフ

304ソリッド  
シェルフ  
ADタイプ

304ソリッド  
シェルフ

ホットソリッド  
シェルフ

オール304  
ソリッド  
シェルフ

304  
パンチング  
ソリッドシェルフ

スランデッド  
シェルフ

リール  
シェルフ

オプション  
パーツ

奥行 **610mm** シリーズ

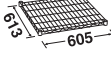
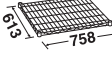
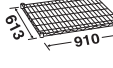
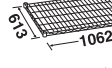
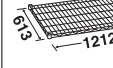
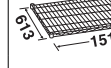
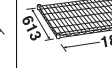
| 棚<br>品番<br>寸法(mm)<br>重量<br>価格 | SHELF   |   |   |  |   |  |  |
|-------------------------------|---|---|---|--|---|--|--|
|                               | SLS610<br>           | SLS760<br> | SLS910<br> | SLS1070<br> | SLS1220<br> | SLS1520<br> | SLS1820<br> |
| 品番<br>寸法(mm)<br>重量<br>価格      | <b>SLS610</b><br>4.0kg ¥23,000  | <b>SLS760</b><br>4.8kg ¥28,000  | <b>SLS910</b><br>5.7kg ¥32,500  | <b>SLS1070</b><br>6.4kg ¥36,500  | <b>SLS1220</b><br>7.3kg ¥41,000   | <b>SLS1520</b><br>8.9kg ¥51,000  | <b>SLS1820</b><br>11.3kg ¥61,000   |
| POLYMER<br>ステンレス<br>PPSタイプ    | <b>PS1390</b><br>1.0kg ¥6,000<br>1384mm<br>SLS610・PS1390-S<br>4段 ¥148,000<br>5段 ¥179,000                | SLS760・PS1390-S<br>4段 ¥168,000<br>5段 ¥204,000   | SLS910・PS1390-S<br>4段 ¥186,000<br>5段 ¥226,500   | SLS1070・PS1390-S<br>4段 ¥202,000<br>5段 ¥246,500   | SLS1220・PS1390-S<br>4段 ¥220,000<br>5段 ¥269,000  | SLS1520・PS1390-S<br>4段 ¥260,000<br>5段 ¥319,000   | SLS1820・PS1390-S<br>4段 ¥300,000<br>5段 ¥369,000   |
|                               | <b>PS1590</b><br>1.2kg ¥7,000<br>1587mm<br>SLS610・PS1590-S<br>4段 ¥152,000<br>5段 ¥183,000                | SLS760・PS1590-S<br>4段 ¥172,000<br>5段 ¥208,000   | SLS910・PS1590-S<br>4段 ¥190,000<br>5段 ¥230,500   | SLS1070・PS1590-S<br>4段 ¥206,000<br>5段 ¥250,500   | SLS1220・PS1590-S<br>4段 ¥224,000<br>5段 ¥273,000  | SLS1520・PS1590-S<br>4段 ¥264,000<br>5段 ¥323,000   | SLS1820・PS1590-S<br>4段 ¥304,000<br>5段 ¥373,000   |
|                               | <b>PS1900</b><br>1.4kg ¥8,000<br>1892mm<br>SLS610・PS1900-S<br>4段 ¥156,000<br>5段 ¥187,000<br>6段 ¥218,000 | SLS760・PS1900-S<br>4段 ¥176,000<br>5段 ¥212,000<br>6段 ¥248,000                                  | SLS910・PS1900-S<br>4段 ¥194,000<br>5段 ¥234,500<br>6段 ¥275,000                                  | SLS1070・PS1900-S<br>4段 ¥210,000<br>5段 ¥254,500<br>6段 ¥299,000                                  | SLS1220・PS1900-S<br>4段 ¥228,000<br>5段 ¥277,000<br>6段 ¥326,000                                   | SLS1520・PS1900-S<br>4段 ¥268,000<br>5段 ¥327,000<br>6段 ¥386,000                                    | SLS1820・PS1900-S<br>4段 ¥308,000<br>5段 ¥377,000<br>6段 ¥446,000                                    |
|                               | <b>PS2200</b><br>1.6kg ¥9,500<br>2197mm<br>SLS610・PS2200-S<br>4段 ¥162,000<br>5段 ¥193,000<br>6段 ¥224,000 | SLS760・PS2200-S<br>4段 ¥182,000<br>5段 ¥218,000<br>6段 ¥254,000                                  | SLS910・PS2200-S<br>4段 ¥200,000<br>5段 ¥240,500<br>6段 ¥281,000                                  | SLS1070・PS2200-S<br>4段 ¥216,000<br>5段 ¥260,500<br>6段 ¥305,000                                  | SLS1220・PS2200-S<br>4段 ¥234,000<br>5段 ¥283,000<br>6段 ¥332,000                                   | SLS1520・PS2200-S<br>4段 ¥274,000<br>5段 ¥333,000<br>6段 ¥392,000                                    | SLS1820・PS2200-S<br>4段 ¥314,000<br>5段 ¥383,000<br>6段 ¥452,000                                    |

● スーパーシリーズの三角マーク及びコーナリングデザインは、旧デザインが無くなり次第切り替えとなります。一時混在する可能性もございます。● 組み立ての際は、必ずシェルフ(棚板)を2枚以上ご使用ください。● 転倒には十分に注意してご使用ください。● 上記以外のユニットをご希望の場合は、基本となる組み合わせ価格に増減するシェルフ(棚板)の枚数分の価格を加減してください。棚板を追加する場合はステンステーパー P.103 も追加でご注文ください。特注サイズおよび特別仕様をご希望される場合は、お問い合わせください。

# SIDE UP SHELF

四方に立ち上がりがあり、物品落下防止の機能を追加。安全性を兼ね備えたワイヤーシェルフ。



## 特長 FEATURES

- 棚板の立ち上がり(こぼれ止め)により収納物の落下を防止。レッジを買い足す必要がなく経済的です。
- 抗菌クリアコーティングが施され、衛生的な上、防錆効果が大。
- 棚1段あたり250kgの耐荷重。
- スーパータイプのオプションパーツが利用できます。

## 仕様 SPECIFICATIONS

| 部位 / 仕様   | 材質等  |
|-----------|--|
| ボールキャップ   | ポリエチレン製  |
| ボール(Pタイプ) | SUS304(18-8)ステンレス製<br>直径 25.4mm、研磨仕上げ。   |
| 固定方式      | テーパー固定方式 (ABS樹脂)<br>ボルトやナットは不要でプラスチックハンマー1本で組み立てられます。棚と柱は、テーパーで確実に結合し、重量がかかればかかるほど固定強度が増します。                                       |
| 棚板高さ調整    | 25.4mmピッチ<br>25.4mmピッチの溝ごとに棚板の高さ調整可能。<br>収納物の変更、棚板の増減も自在です。<br>組み立てでの目印として8ピッチごとにダブルラインが付いています。                                    |
| 棚板        | スチールワイヤー、クロームメッキ、<br>抗菌クリアコーティング仕上げ(防錆加工)  |
| 耐荷重       | 250kg / 棚1段<br>棚1段(間口1220mm)あたり250kgの耐荷重(等分布)。<br>間口1520mm以上の棚1段あたりの耐荷重は、お問い合わせください。   |
| 立ち上がり部高さ  | 25mm   |
| ボール脚部     | ダイカストナット: 亜鉛<br>アジャストボルト: スチール製三価クロメート処理<br>ネジサイズはW3/8です。<br>シェルフを水平に微調整可能なアジャストボルト付き。<br>ボール脚部をキャスターやドロー(台車)に交換すれば搬送カートとして使用可能です。 |

★コーナリング・三角マークはなくなり次第、新デザインに変更となります。

## 互換性 COMPATIBILITY

スーパーシリーズの同一サイズであれば、下記の棚板との併用が可能です。



ワイヤーシェルフ



スラントッドシェルフ



430ソリッドシェルフ

## 寸法図 DIMENSIONAL DRAWING

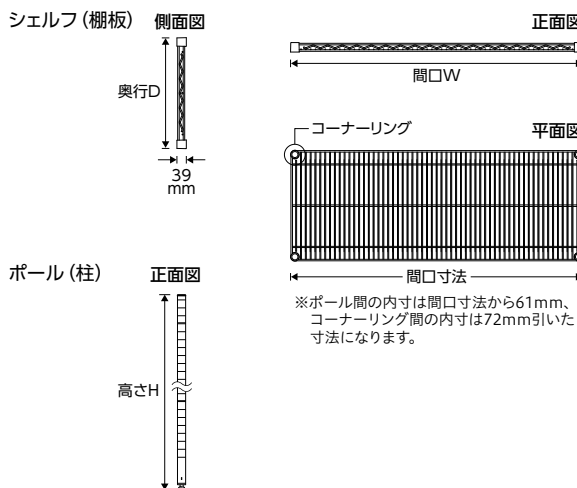

## オプションパーツ OPTIONAL PARTS

多彩なオプションパーツにより、機能性をさらに高めます。 **P.96**



バックレッジ/サイドレッジ **P.106**



ロッド&タブ **P.108**



セーフティポール **P.105**















単独キャスター **P.99**

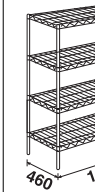
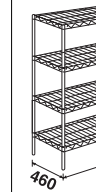

ドロー(台車) **P.102**





ERECTA スーパーシリーズ・サイドアップシェルフ

奥行 460 mm シリーズ

|                         |   |   |   |   |  |   |   |
|-------------------------|---|---|---|---|--|---|---|
| <p><b>MU series</b></p> |  |  |  |  |  |  |  |
|                         | 棚寸法 (mm)<br>品番<br>重量/価格   | 棚寸法 (mm)<br>品番<br>重量/価格   | 棚寸法 (mm)<br>品番<br>重量/価格   | 棚寸法 (mm)<br>品番<br>重量/価格   | 棚寸法 (mm)<br>品番<br>重量/価格  | 棚寸法 (mm)<br>品番<br>重量/価格   | 棚寸法 (mm)<br>品番<br>重量/価格   |
|                         |  |  |  |  |  |  |  |
|                         | 2.8kg ¥9,500  | 3.4kg ¥10,500   | 4.0kg ¥11,500   | 4.6kg ¥12,500   | 5.2kg ¥14,500  | 7.1kg ¥17,500   | 8.5kg ¥20,500   |

|                                 |   |   |   |   |   |  |  |   |
|---------------------------------|---|---|---|---|---|--|--|---|
| <p><b>POLETYPE (ポールタイプ)</b></p> | <p><b>P1390</b><br/>1.0kg<br/>¥4,500<br/>1384</p> | MU610・P1390<br>4段 ¥56,000<br>5段 ¥65,500               | MU760・P1390<br>4段 ¥60,000<br>5段 ¥70,500               | MU910・P1390<br>4段 ¥64,000<br>5段 ¥75,500               | MU1070・P1390<br>4段 ¥68,000<br>5段 ¥80,500                | MU1220・P1390<br>4段 ¥76,000<br>5段 ¥90,500                 | MU1520・P1390<br>4段 ¥88,000<br>5段 ¥105,500                | MU1820・P1390<br>4段 ¥100,000<br>5段 ¥120,500                |
|                                 | <p><b>P1590</b><br/>1.2kg<br/>¥5,000<br/>1587</p> | MU610・P1590<br>4段 ¥58,000<br>5段 ¥67,500               | MU760・P1590<br>4段 ¥62,000<br>5段 ¥72,500               | MU910・P1590<br>4段 ¥66,000<br>5段 ¥77,500               | MU1070・P1590<br>4段 ¥70,000<br>5段 ¥82,500                | MU1220・P1590<br>4段 ¥78,000<br>5段 ¥92,500                 | MU1520・P1590<br>4段 ¥90,000<br>5段 ¥107,500                | MU1820・P1590<br>4段 ¥102,000<br>5段 ¥122,500                |
|                                 | <p><b>P1900</b><br/>1.4kg<br/>¥6,000<br/>1892</p> | MU610・P1900<br>4段 ¥62,000<br>5段 ¥71,500<br>6段 ¥81,000 | MU760・P1900<br>4段 ¥66,000<br>5段 ¥76,500<br>6段 ¥87,000 | MU910・P1900<br>4段 ¥70,000<br>5段 ¥81,500<br>6段 ¥93,000 | MU1070・P1900<br>4段 ¥74,000<br>5段 ¥86,500<br>6段 ¥99,000  | MU1220・P1900<br>4段 ¥82,000<br>5段 ¥96,500<br>6段 ¥111,000  | MU1520・P1900<br>4段 ¥94,000<br>5段 ¥111,500<br>6段 ¥129,000 | MU1820・P1900<br>4段 ¥106,000<br>5段 ¥126,500<br>6段 ¥147,000 |
|                                 | <p><b>P2200</b><br/>1.6kg<br/>¥7,000<br/>2197</p> | MU610・P2200<br>4段 ¥66,000<br>5段 ¥75,500<br>6段 ¥85,000 | MU760・P2200<br>4段 ¥70,000<br>5段 ¥80,500<br>6段 ¥91,000 | MU910・P2200<br>4段 ¥74,000<br>5段 ¥85,500<br>6段 ¥97,000 | MU1070・P2200<br>4段 ¥78,000<br>5段 ¥90,500<br>6段 ¥103,000 | MU1220・P2200<br>4段 ¥86,000<br>5段 ¥100,500<br>6段 ¥115,000 | MU1520・P2200<br>4段 ¥98,000<br>5段 ¥115,500<br>6段 ¥133,000 | MU1820・P2200<br>4段 ¥110,000<br>5段 ¥130,500<br>6段 ¥151,000 |

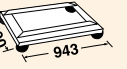
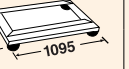
|                                 |  |  |  |  |   |  |   |  |
|---------------------------------|--|--|--|--|---|--|---|--|
| <p><b>POLETYPE (ポールタイプ)</b></p> | <p><b>PA1390</b><br/>1.0kg<br/>¥3,500<br/>1384</p> | MU610・PA1390<br>4段 ¥52,000<br>5段 ¥61,500               | MU760・PA1390<br>4段 ¥56,000<br>5段 ¥66,500               | MU910・PA1390<br>4段 ¥60,000<br>5段 ¥71,500               | MU1070・PA1390<br>4段 ¥64,000<br>5段 ¥76,500               | MU1220・PA1390<br>4段 ¥72,000<br>5段 ¥86,500                | MU1520・PA1390<br>4段 ¥84,000<br>5段 ¥101,500                | MU1820・PA1390<br>4段 ¥96,000<br>5段 ¥116,500                 |
|                                 | <p><b>PA1590</b><br/>1.2kg<br/>¥4,000<br/>1587</p> | MU610・PA1590<br>4段 ¥54,000<br>5段 ¥63,500               | MU760・PA1590<br>4段 ¥58,000<br>5段 ¥68,500               | MU910・PA1590<br>4段 ¥62,000<br>5段 ¥73,500               | MU1070・PA1590<br>4段 ¥66,000<br>5段 ¥78,500               | MU1220・PA1590<br>4段 ¥74,000<br>5段 ¥88,500                | MU1520・PA1590<br>4段 ¥86,000<br>5段 ¥103,500                | MU1820・PA1590<br>4段 ¥98,000<br>5段 ¥118,500                 |
|                                 | <p><b>PA1900</b><br/>1.4kg<br/>¥4,500<br/>1892</p> | MU610・PA1900<br>4段 ¥56,000<br>5段 ¥65,500<br>6段 ¥75,000 | MU760・PA1900<br>4段 ¥60,000<br>5段 ¥70,500<br>6段 ¥81,000 | MU910・PA1900<br>4段 ¥64,000<br>5段 ¥75,500<br>6段 ¥87,000 | MU1070・PA1900<br>4段 ¥68,000<br>5段 ¥80,500<br>6段 ¥93,000 | MU1220・PA1900<br>4段 ¥76,000<br>5段 ¥90,500<br>6段 ¥105,000 | MU1520・PA1900<br>4段 ¥88,000<br>5段 ¥105,500<br>6段 ¥123,000 | MU1820・PA1900<br>4段 ¥100,000<br>5段 ¥120,500<br>6段 ¥141,000 |
|                                 | <p><b>PA2200</b><br/>1.6kg<br/>¥5,500<br/>2197</p> | MU610・PA2200<br>4段 ¥60,000<br>5段 ¥69,500<br>6段 ¥79,000 | MU760・PA2200<br>4段 ¥64,000<br>5段 ¥74,500<br>6段 ¥85,000 | MU910・PA2200<br>4段 ¥68,000<br>5段 ¥79,500<br>6段 ¥91,000 | MU1070・PA2200<br>4段 ¥72,000<br>5段 ¥84,500<br>6段 ¥97,000 | MU1220・PA2200<br>4段 ¥80,000<br>5段 ¥94,500<br>6段 ¥109,000 | MU1520・PA2200<br>4段 ¥92,000<br>5段 ¥109,500<br>6段 ¥127,000 | MU1820・PA2200<br>4段 ¥104,000<br>5段 ¥124,500<br>6段 ¥145,000 |

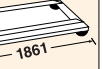
|                                      |   |   |   |   |   |   |   |
|--------------------------------------|---|---|---|---|---|---|---|
| <p><b>DOOR (ドロー)</b><br/>(受注生産品)</p> |  |  |  |  |  |  |  |
|                                      | 品番<br>寸法 (mm)<br>車輪径  | 品番<br>寸法 (mm)<br>車輪径  | 品番<br>寸法 (mm)<br>車輪径  | 品番<br>寸法 (mm)<br>車輪径  | 品番<br>寸法 (mm)<br>車輪径  | 品番<br>寸法 (mm)<br>車輪径  | 品番<br>寸法 (mm)<br>車輪径  |
|                                      | φ100<br>¥47,000   | φ100<br>¥49,000   | φ100<br>¥50,500   | φ100<br>¥52,500   | φ130<br>(ゴム車以外はφ125)<br>¥60,000   | φ130<br>(ゴム車以外はφ125)<br>¥62,000   | φ130<br>(ゴム車以外はφ125)<br>¥64,500   |

●スーパーシリーズの三角マーク及びコーナリングデザインは、旧デザインが無くなり次第切り替えとなります。一時混在する可能性もございます。●□部分は受注生産品でございます。納期につきましてはお問い合わせください。●ドローのキャスター部には4輪自在ゴム車(対角ストッパー付き)を標準装備していますが、用途に合わせて車輪の材質・車輪径・ストッパーなしなどの変更も可能です。詳細、価格につきましてはP.102をご参照ください。また、納期についてはお問い合わせください。●組み立ての際は、必ずシェルフ(棚板)を2枚以上ご使用ください。●転倒には十分に注意してご使用ください。●上記以外のユニットをご希望の場合は、基本となる組み合わせ価格に増減するシェルフ(棚板)の枚数分の価格を加減算してください。●上記掲載以外のポールにつきましては、P.97をご参照ください。特注サイズおよび特別仕様をご希望される場合は、お問い合わせください。

シェルフ  
金属製  
スーパー  
シリーズ

パーツの  
選び方

ワイヤー  
シェルフ

ステンレス  
ワイヤー  
シェルフ

オールステンレス  
ワイヤー  
シェルフ

サイドアップ  
シェルフ

430ソリッド  
シェルフ

304ソリッド  
シェルフ  
ADタイプ

304ソリッド  
シェルフ

ホットソリッド  
シェルフ

オール304  
ソリッド  
シェルフ

304  
パンチング  
ソリッドシェルフ

スランペット  
シェルフ

リール  
シェルフ

オプション  
パーツ

# ERECTA スーパーシリーズ・サイドアップシェルフ

## 奥行610mm シリーズ

|                      |   |                                   |                                    |                                    |                                    |
|----------------------|---|-----------------------------------|------------------------------------|------------------------------------|------------------------------------|
| <b>LU series</b><br> | <b>SHELF</b>  |                                   |                                    |                                    |                                    |
|                      | <b>棚</b><br>品番<br>寸法(mm)<br>重量<br>価格<br><b>LU760</b><br><br>4.7kg ¥12,500 | <b>LU910</b><br><br>5.6kg ¥15,500 | <b>LU1070</b><br><br>6.4kg ¥17,000 | <b>LU1220</b><br><br>7.3kg ¥19,500 | <b>LU1520</b><br><br>9.1kg ¥23,500 |

|  |   |  |   |  |   |   |
|--|---|--|---|--|---|---|
| <b>ポール</b><br>品番<br>寸法(mm)<br>重量<br>価格<br><b>P1390</b><br><br>1.0kg ¥4,500 | LU760・P1390<br>4段 ¥68,000<br>5段 ¥80,500 | LU910・P1390<br>4段 ¥80,000<br>5段 ¥95,500                | LU1070・P1390<br>4段 ¥86,000<br>5段 ¥103,000               | LU1220・P1390<br>4段 ¥96,000<br>5段 ¥115,500                | LU1520・P1390<br>4段 ¥112,000<br>5段 ¥135,500                |   |
|  | <b>P1590</b><br><br>1.2kg ¥5,000        | LU760・P1590<br>4段 ¥70,000<br>5段 ¥82,500                | LU910・P1590<br>4段 ¥82,000<br>5段 ¥97,500                 | LU1070・P1590<br>4段 ¥88,000<br>5段 ¥105,000                | LU1220・P1590<br>4段 ¥98,000<br>5段 ¥117,500                 | LU1520・P1590<br>4段 ¥114,000<br>5段 ¥137,500                |
|  | <b>P1900</b><br><br>1.4kg ¥6,000        | LU760・P1900<br>4段 ¥74,000<br>5段 ¥86,500<br>6段 ¥99,000  | LU910・P1900<br>4段 ¥86,000<br>5段 ¥101,500<br>6段 ¥117,000 | LU1070・P1900<br>4段 ¥92,000<br>5段 ¥109,000<br>6段 ¥126,000 | LU1220・P1900<br>4段 ¥102,000<br>5段 ¥121,500<br>6段 ¥141,000 | LU1520・P1900<br>4段 ¥118,000<br>5段 ¥141,500<br>6段 ¥165,000 |
|  | <b>P2200</b><br><br>1.6kg ¥7,000        | LU760・P2200<br>4段 ¥78,000<br>5段 ¥90,500<br>6段 ¥103,000 | LU910・P2200<br>4段 ¥90,000<br>5段 ¥105,500<br>6段 ¥121,000 | LU1070・P2200<br>4段 ¥96,000<br>5段 ¥113,000<br>6段 ¥130,000 | LU1220・P2200<br>4段 ¥106,000<br>5段 ¥125,500<br>6段 ¥145,000 | LU1520・P2200<br>4段 ¥122,000<br>5段 ¥145,500<br>6段 ¥169,000 |

下記組み合わせ価格表の □ 部分のポールは受注生産品となります。

|   |  |  |   |   |  |  |
|---|--|--|---|---|--|--|
| <b>ポール</b><br>品番<br>寸法(mm)<br>重量<br>価格<br><b>PA1390</b><br><br>1.0kg ¥3,500 | LU760・PA1390<br>4段 ¥64,000<br>5段 ¥76,500 | LU910・PA1390<br>4段 ¥76,000<br>5段 ¥91,500               | LU1070・PA1390<br>4段 ¥82,000<br>5段 ¥99,000               | LU1220・PA1390<br>4段 ¥92,000<br>5段 ¥111,500                | LU1520・PA1390<br>4段 ¥108,000<br>5段 ¥131,500                |  |
|   | <b>PA1590</b><br><br>1.2kg ¥4,000        | LU760・PA1590<br>4段 ¥66,000<br>5段 ¥78,500               | LU910・PA1590<br>4段 ¥78,000<br>5段 ¥93,500                | LU1070・PA1590<br>4段 ¥84,000<br>5段 ¥101,000                | LU1220・PA1590<br>4段 ¥94,000<br>5段 ¥113,500                 | LU1520・PA1590<br>4段 ¥110,000<br>5段 ¥133,500                |
|   | <b>PA1900</b><br><br>1.4kg ¥4,500        | LU760・PA1900<br>4段 ¥68,000<br>5段 ¥80,500<br>6段 ¥93,000 | LU910・PA1900<br>4段 ¥80,000<br>5段 ¥95,500<br>6段 ¥111,000 | LU1070・PA1900<br>4段 ¥86,000<br>5段 ¥103,000<br>6段 ¥120,000 | LU1220・PA1900<br>4段 ¥96,000<br>5段 ¥115,500<br>6段 ¥135,000  | LU1520・PA1900<br>4段 ¥112,000<br>5段 ¥135,500<br>6段 ¥159,000 |
|   | <b>PA2200</b><br><br>1.6kg ¥5,500        | LU760・PA2200<br>4段 ¥72,000<br>5段 ¥84,500<br>6段 ¥97,000 | LU910・PA2200<br>4段 ¥84,000<br>5段 ¥99,500<br>6段 ¥115,000 | LU1070・PA2200<br>4段 ¥90,000<br>5段 ¥107,000<br>6段 ¥124,000 | LU1220・PA2200<br>4段 ¥100,000<br>5段 ¥119,500<br>6段 ¥139,000 | LU1520・PA2200<br>4段 ¥116,000<br>5段 ¥139,500<br>6段 ¥163,000 |

|   |   |  |  |  |
|---|---|--|--|--|
| <b>ドローリー</b><br>(受注生産品)<br>品番<br>寸法(mm)<br>車輪径<br><b>DLS760-R100-S</b><br><br>φ100<br>¥50,500 | <b>DLS910-R100-S</b><br><br>φ100<br>¥53,500 | <b>DLS1070-R100-S</b><br><br>φ100<br>¥56,000 | <b>DLS1220-R130-S</b><br><br>φ130<br>(ゴム車以外はφ125)<br>¥64,000 | <b>DLS1520-R130-S</b><br><br>φ130<br>(ゴム車以外はφ125)<br>¥66,500 |
|---|---|--|--|--|

● □ 部分は受注生産品でございます。納期につきましてはお問い合わせください。● ドローリーのキャスター部には4輪自在ゴム車(対角ストッパー付き)を標準装備していますが、用途に合わせて車輪の材質・車輪径・ストッパーなしなどの変更も可能です。詳細、価格につきましてはP.102をご参照ください。また、納期についてはお問い合わせください。● 組み立ての際は、必ずシェルフ(棚板)を2枚以上ご使用ください。● 転倒には十分に注意してご使用ください。● 上記以外のユニットをご希望の場合は、基本となる組み合わせ価格に増減するシェルフ(棚板)の枚数分の価格を加減算してください。● 上記掲載以外のポールにつきましては、P.97をご参照ください。特注サイズおよび特別仕様をご希望される場合は、お問い合わせください。



## スーパーシリーズ・サイドアップシェルフ

シェルフ  
金属製スーパー  
シリーズパーツの  
選び方ワイヤー  
シェルフステンレス  
ワイヤー  
シェルフオールステンレス  
ワイヤー  
シェルフサイドアップ  
シェルフ430ソリッド  
シェルフ304ソリッド  
シェルフ  
ADタイプ304ソリッド  
シェルフホットソリッド  
シェルフオール304  
ソリッド  
シェルフ304  
パンチング  
ソリッドシェルフスランテッド  
シェルフリール  
シェルフオプション  
パーツ

# 430 SOLID SHELF

棚板SUS430+アルミダイカストのコストパフォーマンスに優れたシェルフ。



## 特長 FEATURES

- 棚板四方は、反りや歪みに強い折り曲げ2層構造。  
棚板コーナー部は焼き付け塗装を施したアルミダイカスト仕様。
- 棚1段あたり180kgの耐荷重。
- ボールは耐食性に優れたSUS304(18-8)ステンレスを採用。
- ステンレス製のオプションパーツも取り揃えています。

## 仕様 SPECIFICATIONS

| 部位 / 仕様        | 材質等  |
|----------------|--|
| ボールキャップ (Pタイプ) | ポリエチレン製  |
| ボール (Pボール)     | SUS304(18-8)ステンレス製<br>直径 25.4mm、研磨仕上げ。   |
| 固定方式           | テーパー固定方式 (ABS樹脂)<br>ボルトやナットは不要でプラスチックハンマー1本で組み立てられます。<br>棚と柱は、テーパーで確実に結合し、重量がかかればかかるほど固定強度が増します。                                 |
| 棚板高さ調整         | 25.4mmピッチ<br>25.4mmピッチの溝ごとに棚板の高さ調整可能。<br>収納物の変更、棚板の増減も自在です。<br>組み立ての目印として8ピッチごとにダブルラインが付いています。                                   |
| 棚板             | SUS430(18-0)ステンレス、<br>1.2mm 厚平板 No.4仕上げ、<br>四方を折り曲げ2層構造、2.5mm高縁取り加工<br>コーナー部：アルミダイカスト  |
| 耐荷重            | 180kg / 棚1段<br>棚1段 (間口1220mm) あたり180kgの耐荷重 (等分布)<br>間口1520mm以上の棚1段あたりの耐荷重は、お問い合わせください。   |
| ボール脚部 (Pタイプ)   | ネジサイズ：W3/8<br>ダイカストナット：亜鉛<br>アジャストボルト：スチール製三価クロメート処理<br>シェルフを水平に微調整可能なアジャストボルト付き。<br>ボール脚部をキャスターやドローリ (台車) に交換すれば搬送カートとして使用可能です。 |

## 互換性 COMPATIBILITY

スーパーシリーズの同一サイズであれば、下記の棚板との併用が可能です。



ワイヤーシェルフ



スラントッドシェルフ

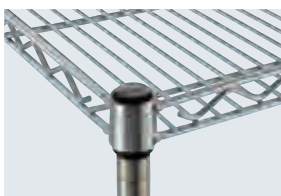

サイドアップシェルフ

## 寸法図 DIMENSIONAL DRAWING

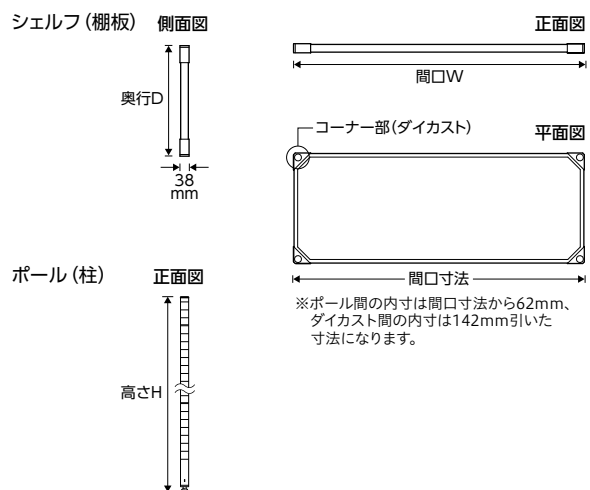

## オプションパーツ OPTIONAL PARTS

多彩なオプションパーツにより、機能性をさらに高めます。 **P.96**



ソリッドシェルフ用  
バックレッジ/サイドレッジ **P.107**



3方枠 **P.109**



セーフティボール **P.105**









単独キャスター **P.99**



ドローリ (台車) **P.102**

ERECTA スーパーシリーズ・430ソリッドシェルフ







奥行 **460mm** シリーズ

|  |   |   |   |   |  |   |   |
|--|---|---|---|---|--|---|---|
| <b>MSS series</b><br>棚<br>品番<br>寸法(mm)<br>重量<br>価格<br>ポール<br>品番<br>寸法(mm)<br>重量/価格 |  |  |  |  |  |  |  |
|  | <b>MSS610</b><br>4.2kg ¥17,500  | <b>MSS760</b><br>5.3kg ¥22,000  | <b>MSS910</b><br>6.2kg ¥24,500  | <b>MSS1070</b><br>6.7kg ¥27,000   | <b>MSS1220</b><br>7.9kg ¥29,500  | <b>MSS1520</b><br>9.6kg ¥34,500   | <b>MSS1820</b><br>11.3kg ¥39,000  |

|  |   |  |   |   |  |  |  |  |
|--|---|--|---|---|--|--|--|--|
| <b>POE (SUS) PPAタイプ</b><br>品番<br>寸法(mm)<br>重量/価格 | <b>P1390</b><br>1.0kg<br>¥4,500<br>1384mm | MSS610・P1390<br>4段 ¥88,000<br>5段 ¥105,500                | MSS760・P1390<br>4段 ¥106,000<br>5段 ¥128,000                | MSS910・P1390<br>4段 ¥116,000<br>5段 ¥140,500                | MSS1070・P1390<br>4段 ¥126,000<br>5段 ¥153,000                | MSS1220・P1390<br>4段 ¥136,000<br>5段 ¥165,500                | MSS1520・P1390<br>4段 ¥156,000<br>5段 ¥190,500                | MSS1820・P1390<br>4段 ¥174,000<br>5段 ¥213,000                |
|  | <b>P1590</b><br>1.2kg<br>¥5,000<br>1587mm | MSS610・P1590<br>4段 ¥90,000<br>5段 ¥107,500                | MSS760・P1590<br>4段 ¥108,000<br>5段 ¥130,000                | MSS910・P1590<br>4段 ¥118,000<br>5段 ¥142,500                | MSS1070・P1590<br>4段 ¥128,000<br>5段 ¥155,000                | MSS1220・P1590<br>4段 ¥138,000<br>5段 ¥167,500                | MSS1520・P1590<br>4段 ¥158,000<br>5段 ¥192,500                | MSS1820・P1590<br>4段 ¥176,000<br>5段 ¥215,000                |
|  | <b>P1900</b><br>1.4kg<br>¥6,000<br>1892mm | MSS610・P1900<br>4段 ¥94,000<br>5段 ¥111,500<br>6段 ¥129,000 | MSS760・P1900<br>4段 ¥112,000<br>5段 ¥134,000<br>6段 ¥156,000 | MSS910・P1900<br>4段 ¥122,000<br>5段 ¥146,500<br>6段 ¥171,000 | MSS1070・P1900<br>4段 ¥132,000<br>5段 ¥159,000<br>6段 ¥186,000 | MSS1220・P1900<br>4段 ¥142,000<br>5段 ¥171,500<br>6段 ¥201,000 | MSS1520・P1900<br>4段 ¥162,000<br>5段 ¥196,500<br>6段 ¥231,000 | MSS1820・P1900<br>4段 ¥180,000<br>5段 ¥219,000<br>6段 ¥258,000 |
|  | <b>P2200</b><br>1.6kg<br>¥7,000<br>2197mm | MSS610・P2200<br>4段 ¥98,000<br>5段 ¥115,500<br>6段 ¥133,000 | MSS760・P2200<br>4段 ¥116,000<br>5段 ¥138,000<br>6段 ¥160,000 | MSS910・P2200<br>4段 ¥126,000<br>5段 ¥150,500<br>6段 ¥175,000 | MSS1070・P2200<br>4段 ¥136,000<br>5段 ¥163,000<br>6段 ¥190,000 | MSS1220・P2200<br>4段 ¥146,000<br>5段 ¥175,500<br>6段 ¥205,000 | MSS1520・P2200<br>4段 ¥166,000<br>5段 ¥200,500<br>6段 ¥235,000 | MSS1820・P2200<br>4段 ¥184,000<br>5段 ¥223,000<br>6段 ¥262,000 |

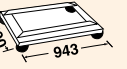
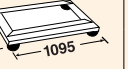
下記組み合わせ価格表の □ 部分のポールは受注生産品となります。

|  |  |   |  |  |   |   |   |   |
|--|--|---|--|--|---|---|---|---|
| <b>POE (SUS) PPAタイプ</b><br>品番<br>寸法(mm)<br>重量/価格 | <b>PA1390</b><br>1.0kg<br>¥3,500<br>1384mm | MSS610・PA1390<br>4段 ¥84,000<br>5段 ¥101,500                | MSS760・PA1390<br>4段 ¥102,000<br>5段 ¥124,000                | MSS910・PA1390<br>4段 ¥112,000<br>5段 ¥136,500                | MSS1070・PA1390<br>4段 ¥122,000<br>5段 ¥149,000                | MSS1220・PA1390<br>4段 ¥132,000<br>5段 ¥161,500                | MSS1520・PA1390<br>4段 ¥152,000<br>5段 ¥186,500                | MSS1820・PA1390<br>4段 ¥170,000<br>5段 ¥209,000                |
|  | <b>PA1590</b><br>1.2kg<br>¥4,000<br>1587mm | MSS610・PA1590<br>4段 ¥86,000<br>5段 ¥103,500                | MSS760・PA1590<br>4段 ¥104,000<br>5段 ¥126,000                | MSS910・PA1590<br>4段 ¥114,000<br>5段 ¥138,500                | MSS1070・PA1590<br>4段 ¥124,000<br>5段 ¥151,000                | MSS1220・PA1590<br>4段 ¥134,000<br>5段 ¥163,500                | MSS1520・PA1590<br>4段 ¥154,000<br>5段 ¥188,500                | MSS1820・PA1590<br>4段 ¥172,000<br>5段 ¥211,000                |
|  | <b>PA1900</b><br>1.4kg<br>¥4,500<br>1892mm | MSS610・PA1900<br>4段 ¥88,000<br>5段 ¥105,500<br>6段 ¥123,000 | MSS760・PA1900<br>4段 ¥106,000<br>5段 ¥128,000<br>6段 ¥150,000 | MSS910・PA1900<br>4段 ¥116,000<br>5段 ¥140,500<br>6段 ¥165,000 | MSS1070・PA1900<br>4段 ¥126,000<br>5段 ¥153,000<br>6段 ¥180,000 | MSS1220・PA1900<br>4段 ¥136,000<br>5段 ¥165,500<br>6段 ¥195,000 | MSS1520・PA1900<br>4段 ¥156,000<br>5段 ¥190,500<br>6段 ¥225,000 | MSS1820・PA1900<br>4段 ¥174,000<br>5段 ¥213,000<br>6段 ¥252,000 |
|  | <b>PA2200</b><br>1.6kg<br>¥5,500<br>2197mm | MSS610・PA2200<br>4段 ¥92,000<br>5段 ¥109,500<br>6段 ¥127,000 | MSS760・PA2200<br>4段 ¥110,000<br>5段 ¥132,000<br>6段 ¥154,000 | MSS910・PA2200<br>4段 ¥120,000<br>5段 ¥144,500<br>6段 ¥169,000 | MSS1070・PA2200<br>4段 ¥130,000<br>5段 ¥157,000<br>6段 ¥184,000 | MSS1220・PA2200<br>4段 ¥140,000<br>5段 ¥169,500<br>6段 ¥199,000 | MSS1520・PA2200<br>4段 ¥160,000<br>5段 ¥194,500<br>6段 ¥229,000 | MSS1820・PA2200<br>4段 ¥178,000<br>5段 ¥217,000<br>6段 ¥256,000 |

|  |   |   |   |   |   |   |   |
|--|---|---|---|---|---|---|---|
| <b>DOLLY</b><br>ドロー (受注生産品)<br>品番<br>寸法(mm)<br>車輪径 |  |  |  |  |  |  |  |
|  | φ100<br>¥47,000   | φ100<br>¥49,000   | φ100<br>¥50,500   | φ100<br>¥52,500   | φ130<br>(ゴム車以外はφ125)<br>¥60,000   | φ130<br>(ゴム車以外はφ125)<br>¥62,000   | φ130<br>(ゴム車以外はφ125)<br>¥64,500   |

● □ 部分は受注生産品でございます。納期につきましてはお問い合わせください。● ドローのキャスター部には4輪自在ゴム車(対角ストッパー付き)を標準装備していますが、用途に合わせて車輪の材質・車輪径・ストッパーなしなどの変更も可能です。詳細、価格につきましてはP.102をご参照ください。また、納期についてはお問い合わせください。● 組み立てる際は、必ずシェルフ(棚板)を2枚以上ご使用ください。● 転倒には十分にご注意してご使用ください。● 上記以外のユニットをご希望の場合は、基本となる組み合わせ価格に増減するシェルフ(棚板)の枚数分の価格を加・減算してください。● 上記掲載以外のポールにつきましては、P.97をご参照ください。特注サイズおよび特別仕様をご希望される場合は、お問い合わせください。

# ERECTA スーパーシリーズ・430ソリッドシェルフ

## 奥行610mm シリーズ

|  |                                    |                                    |                                    |                                     |                                     |                                      |                                      |
|--|------------------------------------|------------------------------------|------------------------------------|-------------------------------------|-------------------------------------|--------------------------------------|--------------------------------------|
| <b>LSS series</b><br>棚 品番<br>寸法(mm)<br>重量<br>価格<br>ポール 品番<br>寸法(mm)<br>重量/価格 | <br>614 606                        | <br>614 759                        | <br>614 911                        | <br>614 1063                        | <br>614 1213                        | <br>614 1519                         | <br>614 1822                         |
|  | <b>SHELF</b>                       |                                    |                                    |                                     |                                     |                                      |                                      |
|  | <b>LSS610</b><br><br>5.2kg ¥22,500 | <b>LSS760</b><br><br>6.6kg ¥25,500 | <b>LSS910</b><br><br>7.7kg ¥29,000 | <b>LSS1070</b><br><br>8.4kg ¥31,000 | <b>LSS1220</b><br><br>9.8kg ¥34,500 | <b>LSS1520</b><br><br>11.9kg ¥40,000 | <b>LSS1820</b><br><br>14.0kg ¥45,500 |

|  |                                     |   |   |   |  |  |  |  |
|--|-------------------------------------|---|---|---|--|--|--|--|
| <b>POP<br/>                 (高さ)<br/>                 プラチナ</b> | <b>P1390</b><br>1.0kg<br>¥4,500<br> | LSS610・P1390<br>4段 ¥108,000<br>5段 ¥130,500                | LSS760・P1390<br>4段 ¥120,000<br>5段 ¥145,500                | LSS910・P1390<br>4段 ¥134,000<br>5段 ¥163,000                | LSS1070・P1390<br>4段 ¥142,000<br>5段 ¥173,000                | LSS1220・P1390<br>4段 ¥156,000<br>5段 ¥190,500                | LSS1520・P1390<br>4段 ¥178,000<br>5段 ¥218,000                | LSS1820・P1390<br>4段 ¥200,000<br>5段 ¥245,500                |
|  | <b>P1590</b><br>1.2kg<br>¥5,000<br> | LSS610・P1590<br>4段 ¥110,000<br>5段 ¥132,500                | LSS760・P1590<br>4段 ¥122,000<br>5段 ¥147,500                | LSS910・P1590<br>4段 ¥136,000<br>5段 ¥165,000                | LSS1070・P1590<br>4段 ¥144,000<br>5段 ¥175,000                | LSS1220・P1590<br>4段 ¥158,000<br>5段 ¥192,500                | LSS1520・P1590<br>4段 ¥180,000<br>5段 ¥220,000                | LSS1820・P1590<br>4段 ¥202,000<br>5段 ¥247,500                |
|  | <b>P1900</b><br>1.4kg<br>¥6,000<br> | LSS610・P1900<br>4段 ¥114,000<br>5段 ¥136,500<br>6段 ¥159,000 | LSS760・P1900<br>4段 ¥126,000<br>5段 ¥151,500<br>6段 ¥177,000 | LSS910・P1900<br>4段 ¥140,000<br>5段 ¥169,000<br>6段 ¥198,000 | LSS1070・P1900<br>4段 ¥148,000<br>5段 ¥179,000<br>6段 ¥210,000 | LSS1220・P1900<br>4段 ¥162,000<br>5段 ¥196,500<br>6段 ¥231,000 | LSS1520・P1900<br>4段 ¥184,000<br>5段 ¥224,000<br>6段 ¥264,000 | LSS1820・P1900<br>4段 ¥206,000<br>5段 ¥251,500<br>6段 ¥297,000 |
|  | <b>P2200</b><br>1.6kg<br>¥7,000<br> | LSS610・P2200<br>4段 ¥118,000<br>5段 ¥140,500<br>6段 ¥163,000 | LSS760・P2200<br>4段 ¥130,000<br>5段 ¥155,500<br>6段 ¥181,000 | LSS910・P2200<br>4段 ¥144,000<br>5段 ¥173,000<br>6段 ¥202,000 | LSS1070・P2200<br>4段 ¥152,000<br>5段 ¥183,000<br>6段 ¥214,000 | LSS1220・P2200<br>4段 ¥166,000<br>5段 ¥200,500<br>6段 ¥235,000 | LSS1520・P2200<br>4段 ¥188,000<br>5段 ¥228,000<br>6段 ¥268,000 | LSS1820・P2200<br>4段 ¥210,000<br>5段 ¥255,500<br>6段 ¥301,000 |

下記組み合わせ価格表の □ 部分のポールは受注生産品となります。

|  |                                      |  |  |  |   |   |   |   |
|--|--------------------------------------|--|--|--|---|---|---|---|
| <b>POP<br/>                 (高さ)<br/>                 プラチナ</b> | <b>PA1390</b><br>1.0kg<br>¥3,500<br> | LSS610・PA1390<br>4段 ¥104,000<br>5段 ¥126,500                | LSS760・PA1390<br>4段 ¥116,000<br>5段 ¥141,500                | LSS910・PA1390<br>4段 ¥130,000<br>5段 ¥159,000                | LSS1070・PA1390<br>4段 ¥138,000<br>5段 ¥169,000                | LSS1220・PA1390<br>4段 ¥152,000<br>5段 ¥186,500                | LSS1520・PA1390<br>4段 ¥174,000<br>5段 ¥214,000                | LSS1820・PA1390<br>4段 ¥196,000<br>5段 ¥241,500                |
|  | <b>PA1590</b><br>1.2kg<br>¥4,000<br> | LSS610・PA1590<br>4段 ¥106,000<br>5段 ¥128,500                | LSS760・PA1590<br>4段 ¥118,000<br>5段 ¥143,500                | LSS910・PA1590<br>4段 ¥132,000<br>5段 ¥161,000                | LSS1070・PA1590<br>4段 ¥140,000<br>5段 ¥171,000                | LSS1220・PA1590<br>4段 ¥154,000<br>5段 ¥188,500                | LSS1520・PA1590<br>4段 ¥176,000<br>5段 ¥216,000                | LSS1820・PA1590<br>4段 ¥198,000<br>5段 ¥243,500                |
|  | <b>PA1900</b><br>1.4kg<br>¥4,500<br> | LSS610・PA1900<br>4段 ¥108,000<br>5段 ¥130,500<br>6段 ¥153,000 | LSS760・PA1900<br>4段 ¥120,000<br>5段 ¥145,500<br>6段 ¥171,000 | LSS910・PA1900<br>4段 ¥134,000<br>5段 ¥163,000<br>6段 ¥192,000 | LSS1070・PA1900<br>4段 ¥142,000<br>5段 ¥173,000<br>6段 ¥204,000 | LSS1220・PA1900<br>4段 ¥156,000<br>5段 ¥190,500<br>6段 ¥225,000 | LSS1520・PA1900<br>4段 ¥178,000<br>5段 ¥218,000<br>6段 ¥258,000 | LSS1820・PA1900<br>4段 ¥200,000<br>5段 ¥245,500<br>6段 ¥291,000 |
|  | <b>PA2200</b><br>1.6kg<br>¥5,500<br> | LSS610・PA2200<br>4段 ¥112,000<br>5段 ¥134,500<br>6段 ¥157,000 | LSS760・PA2200<br>4段 ¥124,000<br>5段 ¥149,500<br>6段 ¥175,000 | LSS910・PA2200<br>4段 ¥138,000<br>5段 ¥167,000<br>6段 ¥196,000 | LSS1070・PA2200<br>4段 ¥146,000<br>5段 ¥177,000<br>6段 ¥208,000 | LSS1220・PA2200<br>4段 ¥160,000<br>5段 ¥194,500<br>6段 ¥229,000 | LSS1520・PA2200<br>4段 ¥182,000<br>5段 ¥222,000<br>6段 ¥262,000 | LSS1820・PA2200<br>4段 ¥204,000<br>5段 ¥249,500<br>6段 ¥295,000 |

|  |  |  |  |   |   |   |   |
|--|--|--|--|---|---|---|---|
| <b>DOCKLY<br/>                 ドーリー<br/>                 (受注生産品)</b> | <b>DLS610-R100-S</b><br><br>品番<br>寸法(mm)<br>車輪径<br>¥49,000 | <b>DLS760-R100-S</b><br><br>品番<br>寸法(mm)<br>車輪径<br>¥50,500 | <b>DLS910-R100-S</b><br><br>品番<br>寸法(mm)<br>車輪径<br>¥53,500 | <b>DLS1070-R100-S</b><br><br>品番<br>寸法(mm)<br>車輪径<br>¥56,000 | <b>DLS1220-R130-S</b><br><br>品番<br>寸法(mm)<br>車輪径<br>¥64,000 | <b>DLS1520-R130-S</b><br><br>品番<br>寸法(mm)<br>車輪径<br>¥66,500 | <b>DLS1820-R130-S</b><br><br>品番<br>寸法(mm)<br>車輪径<br>¥69,500 |
|  | φ100   | φ100   | φ100   | φ100  | φ130<br>(ゴム車以外はφ125)  | φ130<br>(ゴム車以外はφ125)  | φ130<br>(ゴム車以外はφ125)  |

● □ 部分は受注生産品でございます。納期につきましてはお問い合わせください。● ドーリーのキャスター部には4輪自在ゴム車(対角ストッパー付き)を標準装備していますが、用途に合わせて車輪の材質・車輪径・ストッパーなしなどの変更も可能です。詳細、価格につきましてはP.102をご参照ください。また、納期についてはお問い合わせください。● 組み立ての際は、必ずシェルフ(棚板)を2枚以上ご使用ください。● 転倒には十分に注意してご使用ください。● 上記以外のユニットをご希望の場合は、基本となる組み合わせ価格に増減するシェルフ(棚板)の枚数分の価格を加減算してください。● 上記掲載以外のポールにつきましては、P.97をご参照ください。特注サイズおよび特別仕様をご希望される場合は、お問い合わせください。

## スーパーシリーズ・430ソリッドシェルフ

シェルフ  
金属製スーパー  
シリーズパーツの  
選び方ワイヤー  
シェルフステンレス  
ワイヤー  
シェルフオールステンレス  
ワイヤー  
シェルフサイドアップ  
シェルフ430ソリッド  
シェルフ304ソリッド  
シェルフ  
ADタイプ304ソリッド  
シェルフホットソリッド  
シェルフオール304  
ソリッド  
シェルフ304  
パンチング  
ソリッドシェルフスランテッド  
シェルフリール  
シェルフオプション  
パーツ

# 304 SOLID SHELF AD TYPE

コーナーにアルミダイカストを採用、リーズナブルなSUS304シェルフ。



## 特長 FEATURES

- 耐錆・耐薬品性が要求される環境、高温多湿、冷凍・冷蔵庫など過酷な条件下でも抜群の耐久性を発揮。
  - 棚板四方は、反りや歪みに強い折り曲げ2層構造。棚板コーナー部は焼き付け塗装を施したアルミダイカスト仕様。
  - 棚1段あたり180kgの耐荷重。
  - ステンレス製のオプションパーツも取り揃えています。
- ★在庫がなくなり次第、廃番となります。

## 仕様 SPECIFICATIONS

| 部位/仕様          | 材質等   |
|----------------|---|
| ポールキャップ (Pタイプ) | ポリエチレン製   |
| ポール (Pポール)     | SUS304(18-8)ステンレス製<br>直径 25.4mm、研磨仕上げ。  |
| 固定方式           | テーパー固定方式 (ABS樹脂)<br>ボルトやナットは不要でプラスチックハンマー1本で組み立てられます。棚と柱は、テーパーで確実に結合し、重量がかかればかかるほど固定強度が増します。                                      |
| 棚板高さ調整         | 25.4mmピッチ<br>25.4mmピッチの溝ごとに棚板の高さ調整可能。収納物の変更、棚板の増減も自在です。組み立ての目印として8ピッチごとにダブルラインが付いています。  |
| 棚板             | SUS304(18-8)ステンレス製<br>1.2mm 厚平板 No.4仕上げ、四方を折り曲げ2層構造、2.5mm高縁取り加工<br>コーナー部：アルミダイカスト   |
| 耐荷重            | 180kg / 棚1段<br>棚1段 (開口1220mm) あたり180kgの耐荷重 (等分布)<br>開口1520mm以上の棚1段あたりの耐荷重は、お問い合わせください。  |
| ポール脚部 (Pタイプ)   | ネジサイズ：W3/8<br>ダイカストナット：亜鉛<br>アジャストボルト：スチール製三価クロメート処理<br>シェルフを水平に微調整可能なアジャストボルト付き。<br>ポール脚部をキャスターやドローリー (台車) に交換すれば搬送カートとして使用可能です。 |

## 互換性 COMPATIBILITY

スーパーシリーズの同一サイズであれば、下記の棚板との併用が可能です。

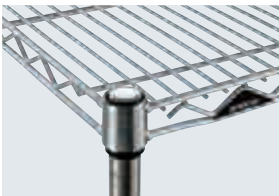

ステンレスシェルフ

## 寸法図 DIMENSIONAL DRAWING

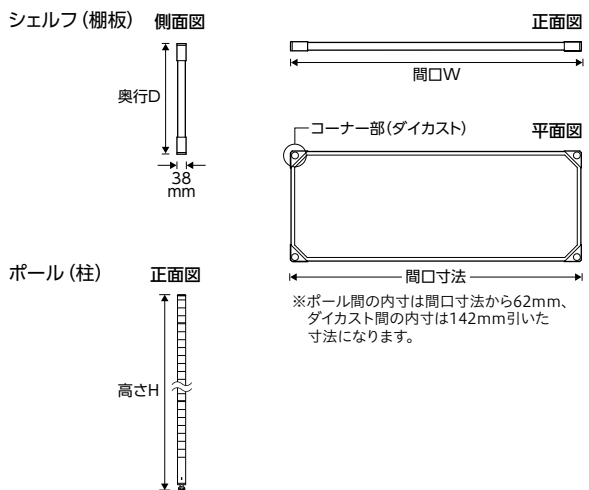

## オプションパーツ OPTIONAL PARTS

多彩なオプションパーツにより、機能性をさらに高めます。 **P.96**

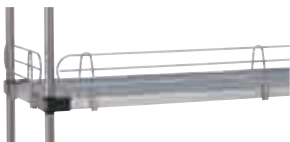

ソリッドシェルフ  
バックレッジ/サイドレッジ **P.107**



4方枠 **P.109**



セーフティポール **P.105**



単独キャスター **P.99**



ドローリー (台車) **P.102**

奥行 **460mm** シリーズ

|   |                                      |                                      |                                      |                                       |                                       |                                       |  |
|---|--------------------------------------|--------------------------------------|--------------------------------------|---------------------------------------|---------------------------------------|---------------------------------------|--|
| <b>MSS AD series</b><br>棚 品番<br>寸法 (mm)<br>重量<br>価格<br>SHELF<br>ポール 品番<br>寸法 (mm)<br>重量<br>価格 | <br>461 606                          | <br>461 759                          | <br>461 911                          | <br>461 1063                          | <br>461 1213                          | <br>461 1519                          | <br>461 1822                           |
|   | <b>MSS610AD</b><br><br>4.2kg ¥26,000 | <b>MSS760AD</b><br><br>5.3kg ¥28,500 | <b>MSS910AD</b><br><br>6.2kg ¥31,500 | <b>MSS1070AD</b><br><br>6.7kg ¥35,500 | <b>MSS1220AD</b><br><br>7.9kg ¥38,000 | <b>MSS1520AD</b><br><br>9.6kg ¥44,000 | <b>MSS1820AD</b><br><br>11.3kg ¥49,000 |













|  |                |                |                |                 |                 |                 |                 |
|--|----------------|----------------|----------------|-----------------|-----------------|-----------------|-----------------|
| <b>POLYMER STAIN</b><br>P1390<br>1.0kg<br>¥4,500<br>1384 | MSS610AD・P1390 | MSS760AD・P1390 | MSS910AD・P1390 | MSS1070AD・P1390 | MSS1220AD・P1390 | MSS1520AD・P1390 | MSS1820AD・P1390 |
|  | 4段 ¥122,000    | 4段 ¥132,000    | 4段 ¥144,000    | 4段 ¥160,000     | 4段 ¥170,000     | 4段 ¥194,000     | 4段 ¥214,000     |
|  | 5段 ¥148,000    | 5段 ¥160,500    | 5段 ¥175,500    | 5段 ¥195,500     | 5段 ¥208,000     | 5段 ¥238,000     | 5段 ¥263,000     |
|  |                |                |                |                 |                 |                 |                 |
| P1590<br>1.2kg<br>¥5,000<br>1587                         | MSS610AD・P1590 | MSS760AD・P1590 | MSS910AD・P1590 | MSS1070AD・P1590 | MSS1220AD・P1590 | MSS1520AD・P1590 | MSS1820AD・P1590 |
|  | 4段 ¥124,000    | 4段 ¥134,000    | 4段 ¥146,000    | 4段 ¥162,000     | 4段 ¥172,000     | 4段 ¥196,000     | 4段 ¥216,000     |
| P1900<br>1.4kg<br>¥6,000<br>1892                         | MSS610AD・P1900 | MSS760AD・P1900 | MSS910AD・P1900 | MSS1070AD・P1900 | MSS1220AD・P1900 | MSS1520AD・P1900 | MSS1820AD・P1900 |
|  | 4段 ¥128,000    | 4段 ¥138,000    | 4段 ¥150,000    | 4段 ¥166,000     | 4段 ¥176,000     | 4段 ¥200,000     | 4段 ¥220,000     |
| P2200<br>1.6kg<br>¥7,000<br>2197                         | MSS610AD・P2200 | MSS760AD・P2200 | MSS910AD・P2200 | MSS1070AD・P2200 | MSS1220AD・P2200 | MSS1520AD・P2200 | MSS1820AD・P2200 |
|  | 4段 ¥132,000    | 4段 ¥142,000    | 4段 ¥154,000    | 4段 ¥170,000     | 4段 ¥180,000     | 4段 ¥204,000     | 4段 ¥224,000     |
|  | 5段 ¥158,000    | 5段 ¥170,500    | 5段 ¥185,500    | 5段 ¥205,500     | 5段 ¥218,000     | 5段 ¥248,000     | 5段 ¥273,000     |
|  | 6段 ¥184,000    | 6段 ¥199,000    | 6段 ¥217,000    | 6段 ¥241,000     | 6段 ¥256,000     | 6段 ¥292,000     | 6段 ¥322,000     |

|   |                 |                 |                 |                  |                  |                  |                  |
|---|-----------------|-----------------|-----------------|------------------|------------------|------------------|------------------|
| <b>POLYMER STAIN</b><br>PS1390<br>1.0kg<br>¥6,000<br>1384 | MSS610AD・PS1390 | MSS760AD・PS1390 | MSS910AD・PS1390 | MSS1070AD・PS1390 | MSS1220AD・PS1390 | MSS1520AD・PS1390 | MSS1820AD・PS1390 |
|   | 4段 ¥128,000     | 4段 ¥138,000     | 4段 ¥150,000     | 4段 ¥166,000      | 4段 ¥176,000      | 4段 ¥200,000      | 4段 ¥220,000      |
|   | 5段 ¥154,000     | 5段 ¥166,500     | 5段 ¥181,500     | 5段 ¥201,500      | 5段 ¥214,000      | 5段 ¥244,000      | 5段 ¥269,000      |
|   |                 |                 |                 |                  |                  |                  |                  |
| PS1590<br>1.2kg<br>¥7,000<br>1587                         | MSS610AD・PS1590 | MSS760AD・PS1590 | MSS910AD・PS1590 | MSS1070AD・PS1590 | MSS1220AD・PS1590 | MSS1520AD・PS1590 | MSS1820AD・PS1590 |
|   | 4段 ¥132,000     | 4段 ¥142,000     | 4段 ¥154,000     | 4段 ¥170,000      | 4段 ¥180,000      | 4段 ¥204,000      | 4段 ¥224,000      |
| PS1900<br>1.4kg<br>¥8,000<br>1892                         | MSS610AD・PS1900 | MSS760AD・PS1900 | MSS910AD・PS1900 | MSS1070AD・PS1900 | MSS1220AD・PS1900 | MSS1520AD・PS1900 | MSS1820AD・PS1900 |
|   | 4段 ¥136,000     | 4段 ¥146,000     | 4段 ¥158,000     | 4段 ¥174,000      | 4段 ¥184,000      | 4段 ¥208,000      | 4段 ¥228,000      |
| PS2200<br>1.6kg<br>¥9,500<br>2197                         | MSS610AD・PS2200 | MSS760AD・PS2200 | MSS910AD・PS2200 | MSS1070AD・PS2200 | MSS1220AD・PS2200 | MSS1520AD・PS2200 | MSS1820AD・PS2200 |
|   | 4段 ¥142,000     | 4段 ¥152,000     | 4段 ¥164,000     | 4段 ¥180,000      | 4段 ¥190,000      | 4段 ¥214,000      | 4段 ¥234,000      |
|   | 5段 ¥168,000     | 5段 ¥180,500     | 5段 ¥195,500     | 5段 ¥215,500      | 5段 ¥228,000      | 5段 ¥258,000      | 5段 ¥283,000      |
|   | 6段 ¥194,000     | 6段 ¥209,000     | 6段 ¥227,000     | 6段 ¥251,000      | 6段 ¥266,000      | 6段 ¥302,000      | 6段 ¥332,000      |

|  |  |  |  |  |  |  |  |
|--|--|--|--|--|--|--|--|
| <b>DOLLY</b><br>ドロー<br>(受注生産品)<br>品番<br>寸法 (mm)<br>車輪径 | <b>DMS610-R100-S</b><br><br>500 638<br>φ100<br>¥47,000 | <b>DMS760-R100-S</b><br><br>500 791<br>φ100<br>¥49,000 | <b>DMS910-R100-S</b><br><br>500 943<br>φ100<br>¥50,500 | <b>DMS1070-R100-S</b><br><br>500 1095<br>φ100<br>¥52,500 | <b>DMS1220-R130-S</b><br><br>500 1252<br>φ130<br>(ゴム車以外はφ125)<br>¥60,000 | <b>DMS1520-R130-S</b><br><br>500 1558<br>φ130<br>(ゴム車以外はφ125)<br>¥62,000 | <b>DMS1820-R130-S</b><br><br>500 1861<br>φ130<br>(ゴム車以外はφ125)<br>¥64,500 |
|--|--|--|--|--|--|--|--|

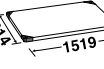
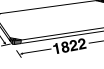

● □部分は受注生産品でございます。納期につきましてはお問い合わせください。● ドローのキャスター部には4輪自在ゴム車(対角ストッパー付き)を標準装備していますが、用途に合わせて車輪の材質・車輪径・ストッパーなしなどの変更も可能です。詳細、価格につきましてはP.102をご参照ください。また、納期についてはお問い合わせください。● 組み立てる際は、必ずシェルフ(棚板)を2枚以上ご使用ください。● 転倒には十分に注意してご使用ください。● 上記以外のユニットをご希望の場合は、基本となる組み合わせ価格に増減するシェルフ(棚板)の枚数分の価格を加減してください。棚板を追加する場合はステンレステープ P.103 も追加でご注文ください。● 上記掲載以外のポールにつきましては、P.97をご参照ください。特注サイズおよび特別仕様をご希望される場合は、お問い合わせください。

奥行 **610mm** シリーズ

|  |   |   |   |  |   |   |   |
|--|---|---|---|--|---|---|---|
| <b>LSS AD series</b><br>棚 品番<br>寸法(mm)<br>重量<br>価格<br>ポール<br>品番<br>寸法(mm)<br>重量/価格 | <br>614 606                          | <br>614 759                          | <br>614 911                          | <br>614 1063                          | <br>614 1213                          | <br>614 1519                           | <br>614 1822                           |
|  | <b>SHELF</b>  |   |   |  |   |   |   |
|  | <b>LSS610AD</b><br><br>5.2kg ¥29,500 | <b>LSS760AD</b><br><br>6.6kg ¥32,000 | <b>LSS910AD</b><br><br>7.7kg ¥34,500 | <b>LSS1070AD</b><br><br>8.4kg ¥40,000 | <b>LSS1220AD</b><br><br>9.8kg ¥44,000 | <b>LSS1520AD</b><br><br>11.9kg ¥50,500 | <b>LSS1820AD</b><br><br>14.0kg ¥57,000 |

|   |   |   |   |  |  |  |  |
|---|---|---|---|--|--|--|--|
| <b>ADJUSTABLE</b><br>P1390<br>1.0kg<br>¥4,500<br>1384<br>P1590<br>1.2kg<br>¥5,000<br>1587<br>P1900<br>1.4kg<br>¥6,000<br>1892<br>P2200<br>1.6kg<br>¥7,000<br>2197 | LSS610AD・P1390<br>4段 ¥136,000<br>5段 ¥165,500                | LSS760AD・P1390<br>4段 ¥146,000<br>5段 ¥178,000                | LSS910AD・P1390<br>4段 ¥156,000<br>5段 ¥190,500                | LSS1070AD・P1390<br>4段 ¥178,000<br>5段 ¥218,000                | LSS1220AD・P1390<br>4段 ¥194,000<br>5段 ¥238,000                | LSS1520AD・P1390<br>4段 ¥220,000<br>5段 ¥270,500                | LSS1820AD・P1390<br>4段 ¥246,000<br>5段 ¥303,000                |
|   | LSS610AD・P1590<br>4段 ¥138,000<br>5段 ¥167,500                | LSS760AD・P1590<br>4段 ¥148,000<br>5段 ¥180,000                | LSS910AD・P1590<br>4段 ¥158,000<br>5段 ¥192,500                | LSS1070AD・P1590<br>4段 ¥180,000<br>5段 ¥220,000                | LSS1220AD・P1590<br>4段 ¥196,000<br>5段 ¥240,000                | LSS1520AD・P1590<br>4段 ¥222,000<br>5段 ¥272,500                | LSS1820AD・P1590<br>4段 ¥248,000<br>5段 ¥305,000                |
|   | LSS610AD・P1900<br>4段 ¥142,000<br>5段 ¥171,500<br>6段 ¥201,000 | LSS760AD・P1900<br>4段 ¥152,000<br>5段 ¥184,000<br>6段 ¥216,000 | LSS910AD・P1900<br>4段 ¥162,000<br>5段 ¥196,500<br>6段 ¥231,000 | LSS1070AD・P1900<br>4段 ¥184,000<br>5段 ¥224,000<br>6段 ¥264,000 | LSS1220AD・P1900<br>4段 ¥200,000<br>5段 ¥244,000<br>6段 ¥288,000 | LSS1520AD・P1900<br>4段 ¥226,000<br>5段 ¥276,500<br>6段 ¥327,000 | LSS1820AD・P1900<br>4段 ¥252,000<br>5段 ¥309,000<br>6段 ¥366,000 |
|   | LSS610AD・P2200<br>4段 ¥146,000<br>5段 ¥175,500<br>6段 ¥205,000 | LSS760AD・P2200<br>4段 ¥156,000<br>5段 ¥188,000<br>6段 ¥220,000 | LSS910AD・P2200<br>4段 ¥166,000<br>5段 ¥200,500<br>6段 ¥235,000 | LSS1070AD・P2200<br>4段 ¥188,000<br>5段 ¥228,000<br>6段 ¥268,000 | LSS1220AD・P2200<br>4段 ¥204,000<br>5段 ¥248,000<br>6段 ¥292,000 | LSS1520AD・P2200<br>4段 ¥230,000<br>5段 ¥280,500<br>6段 ¥331,000 | LSS1820AD・P2200<br>4段 ¥256,000<br>5段 ¥313,000<br>6段 ¥370,000 |

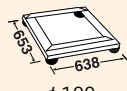
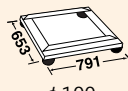
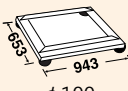
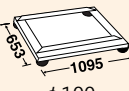
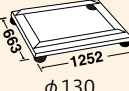
|   |  |  |  |   |   |   |   |
|---|--|--|--|---|---|---|---|
| <b>ADJUSTABLE</b><br>PS1390<br>1.0kg<br>¥6,000<br>1384<br>PS1590<br>1.2kg<br>¥7,000<br>1587<br>PS1900<br>1.4kg<br>¥8,000<br>1892<br>PS2200<br>1.6kg<br>¥9,500<br>2197 | LSS610AD・PS1390<br>4段 ¥142,000<br>5段 ¥171,500                | LSS760AD・PS1390<br>4段 ¥152,000<br>5段 ¥184,000                | LSS910AD・PS1390<br>4段 ¥162,000<br>5段 ¥196,500                | LSS1070AD・PS1390<br>4段 ¥184,000<br>5段 ¥224,000                | LSS1220AD・PS1390<br>4段 ¥200,000<br>5段 ¥244,000                | LSS1520AD・PS1390<br>4段 ¥226,000<br>5段 ¥276,500                | LSS1820AD・PS1390<br>4段 ¥252,000<br>5段 ¥309,000                |
|   | LSS610AD・PS1590<br>4段 ¥146,000<br>5段 ¥175,500                | LSS760AD・PS1590<br>4段 ¥156,000<br>5段 ¥188,000                | LSS910AD・PS1590<br>4段 ¥166,000<br>5段 ¥200,500                | LSS1070AD・PS1590<br>4段 ¥188,000<br>5段 ¥228,000                | LSS1220AD・PS1590<br>4段 ¥204,000<br>5段 ¥248,000                | LSS1520AD・PS1590<br>4段 ¥230,000<br>5段 ¥280,500                | LSS1820AD・PS1590<br>4段 ¥256,000<br>5段 ¥313,000                |
|   | LSS610AD・PS1900<br>4段 ¥150,000<br>5段 ¥179,500<br>6段 ¥209,000 | LSS760AD・PS1900<br>4段 ¥160,000<br>5段 ¥192,000<br>6段 ¥224,000 | LSS910AD・PS1900<br>4段 ¥170,000<br>5段 ¥204,500<br>6段 ¥239,000 | LSS1070AD・PS1900<br>4段 ¥192,000<br>5段 ¥232,000<br>6段 ¥272,000 | LSS1220AD・PS1900<br>4段 ¥208,000<br>5段 ¥252,000<br>6段 ¥296,000 | LSS1520AD・PS1900<br>4段 ¥234,000<br>5段 ¥284,500<br>6段 ¥335,000 | LSS1820AD・PS1900<br>4段 ¥260,000<br>5段 ¥317,000<br>6段 ¥374,000 |
|   | LSS610AD・PS2200<br>4段 ¥156,000<br>5段 ¥185,500<br>6段 ¥215,000 | LSS760AD・PS2200<br>4段 ¥166,000<br>5段 ¥198,000<br>6段 ¥230,000 | LSS910AD・PS2200<br>4段 ¥176,000<br>5段 ¥210,500<br>6段 ¥245,000 | LSS1070AD・PS2200<br>4段 ¥198,000<br>5段 ¥238,000<br>6段 ¥278,000 | LSS1220AD・PS2200<br>4段 ¥214,000<br>5段 ¥258,000<br>6段 ¥302,000 | LSS1520AD・PS2200<br>4段 ¥240,000<br>5段 ¥290,500<br>6段 ¥341,000 | LSS1820AD・PS2200<br>4段 ¥266,000<br>5段 ¥323,000<br>6段 ¥380,000 |

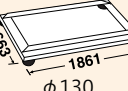
|   |  |  |  |   |  |   |   |
|---|--|--|--|---|--|---|---|
| <b>DOOR</b><br>ドーリー<br>(受注生産品)<br>品番<br>寸法(mm)<br>車輪径 | <b>DLS610-R100-S</b><br><br>φ100<br>¥49,000 | <b>DLS760-R100-S</b><br><br>φ100<br>¥50,500 | <b>DLS910-R100-S</b><br><br>φ100<br>¥53,500 | <b>DLS1070-R100-S</b><br><br>φ100<br>¥56,000 | <b>DLS1220-R130-S</b><br><br>φ130<br>(ゴム車以外はφ125)<br>¥64,000 | <b>DLS1520-R130-S</b><br><br>φ130<br>(ゴム車以外はφ125)<br>¥66,500 | <b>DLS1820-R130-S</b><br><br>φ130<br>(ゴム車以外はφ125)<br>¥69,500 |
|---|--|--|--|---|--|---|---|

● □部分は受注生産品でございます。納期につきましてはお問い合わせください。● ドーリーのキャスター部には4輪自在ゴム車(対角ストッパー付き)を標準装備していますが、用途に合わせて車輪の材質・車輪径・ストッパーなしなどの変更も可能です。詳細、価格につきましてはP.102をご参照ください。また、納期についてはお問い合わせください。● 組み立ての際は、必ずシェルフ(棚板)を2枚以上ご使用ください。● 転倒には十分に注意してご使用ください。● 上記以外のユニットをご希望の場合は、基本となる組み合わせ価格に増減するシェルフ(棚板)の枚数分の価格を加減算してください。● 上記掲載以外のポールにつきましては、P.97をご参照ください。特注サイズおよび特別仕様をご希望される場合は、お問い合わせください。



# スーパーシリーズ・304ソリッドシェルフADタイプ

シェルフ  
金属製

スーパー  
シリーズ

パーツの  
選び方

ワイヤー  
シェルフ

ステンレス  
ワイヤー  
シェルフ

オールステンレス  
ワイヤー  
シェルフ

サイドアップ  
シェルフ

430ソリッド  
シェルフ

304ソリッド  
シェルフ  
ADタイプ

304ソリッド  
シェルフ

ホットソリッド  
シェルフ

オール304  
ソリッド  
シェルフ

304  
パンチング  
ソリッドシェルフ

スランテッド  
シェルフ

リール  
シェルフ

オプション  
パーツ

# 304 SOLID SHELF

棚板からコーナー部までステンレス。  
よりクリーンな環境にも用いられる、耐久性に優れたSUS304製シェルフ。



## 特長 FEATURES

- 耐食性・耐薬品性が要求される環境、高温多湿、冷凍・冷蔵庫など過酷な条件下でも抜群の耐久性を発揮。
- 棚板四方は、反りや歪みに強い折り曲げ2層構造。棚板コーナー部はSUS304ステンレスダイカスト仕様。
- 棚1段あたり180kgの耐荷重。
- ボールは、ボールキャップ、脚部すべてがステンレス。より細かく研磨仕上げが施され耐久性が向上。
- ステンレス製のオプションパーツも取り揃えています。

## 仕様 SPECIFICATIONS

| 部位 / 仕様         | 材質等  |
|-----------------|--|
| ボールキャップ (PSボール) | SUS304(18-8)ステンレス製   |
| ボール (PSボール)     | SUS304(18-8)ステンレス製<br>直径 25.4mm、研磨仕上げ。   |
| 固定方式            | テーパー固定方式 (ABS樹脂)<br>ボルトやナットは不要でプラスチックハンマー1本で組み立てられます。棚と柱は、テーパーで確実に結合し、重量がかかればかかるほど固定強度が増します。   |
| 棚板高さ調整          | 25.4mmピッチ<br>25.4mmピッチの溝ごとに棚板の高さ調整可能。<br>収納物の変更、棚板の増減も自在です。<br>組み立てでの目印として8ピッチごとにダブルラインが付いています。  |
| 棚板              | 棚板：SUS304(18-8)ステンレス、1.2mm厚平板<br>No.4仕上げ、四方を折り曲げ2層構造、<br>2.5mm高縁取り加工<br>コーナー部：SUS304ステンレスダイカスト   |
| 耐荷重             | 180kg / 棚1段<br>棚1段(間口1220mm)あたり180kgの耐荷重(等分布)<br>間口1520mm以上の棚1段あたりの耐荷重は、お問い合わせください。  |
| ボール脚部 (PSボール)   | ネジサイズ：W3/8<br>ナット：SUS304(18-8)ステンレス<br>アジャストボルト：SUS304(18-8)ステンレス<br>シェルフを水平に微調整可能なアジャストボルト付き。<br>ボール脚部をキャスターやドローリー(台車)に交換すれば搬送カートとして使用可能です。 |

## 互換性 COMPATIBILITY

スーパーシリーズの同一サイズであれば、下記の棚板との併用が可能です。

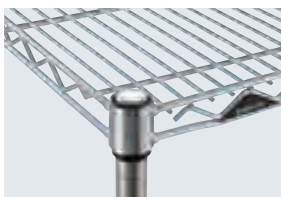

ステンレスシェルフ

## 寸法図 DIMENSIONAL DRAWING

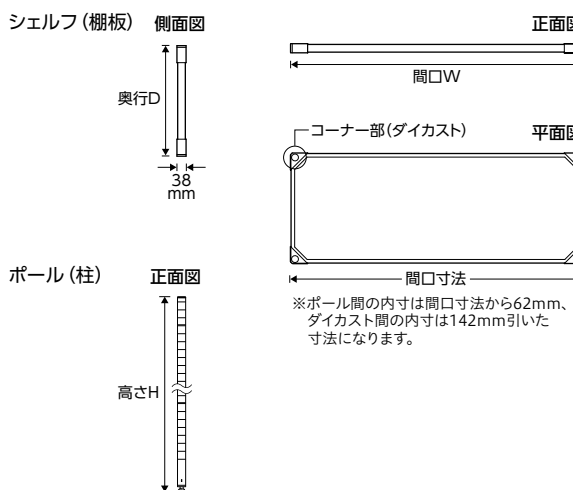





## オプションパーツ OPTIONAL PARTS

多彩なオプションパーツにより、機能性をさらに高めます。 **P.96**



ERECTA スーパーシリーズ・304ソリッドシェルフ

奥行 **460mm** シリーズ

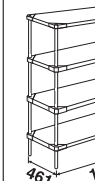
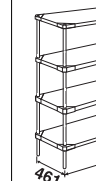
|  |   |   |   |   |  |   |   |
|--|---|---|---|---|--|---|---|
| <b>MSS-S series</b><br>棚<br>品番<br>寸法(mm)<br>重量<br>価格<br>ポール<br>品番<br>寸法(mm)<br>重量/価格 |  |  |  |  |  |  |  |
|  | <b>MSS610S</b><br>5.8kg ¥36,000   | <b>MSS760S</b><br>6.7kg ¥38,500   | <b>MSS910S</b><br>7.6kg ¥41,500   | <b>MSS1070S</b><br>8.4kg ¥45,500  | <b>MSS1220S</b><br>9.3kg ¥47,000   | <b>MSS1520S</b><br>11.1kg ¥52,000   | <b>MSS1820S</b><br>12.8kg ¥57,000   |

|   |   |   |   |   |  |  |  |  |
|---|---|---|---|---|--|--|--|--|
| <b>POLE</b><br>P<br>S<br>T<br>A<br>I<br>N<br>1384<br>1587<br>1892<br>2197 | <b>PS1390</b><br>1.0kg<br>¥6,000<br>4段 ¥168,000<br>5段 ¥204,000                | MSS610S・PS1390<br>4段 ¥178,000<br>5段 ¥216,500                | MSS760S・PS1390<br>4段 ¥190,000<br>5段 ¥231,500                | MSS910S・PS1390<br>4段 ¥206,000<br>5段 ¥251,500                | MSS1070S・PS1390<br>4段 ¥212,000<br>5段 ¥259,000                | MSS1220S・PS1390<br>4段 ¥232,000<br>5段 ¥284,000                | MSS1520S・PS1390<br>4段 ¥252,000<br>5段 ¥309,000                | MSS1820S・PS1390<br>4段 ¥252,000<br>5段 ¥309,000                |
|   | <b>PS1590</b><br>1.2kg<br>¥7,000<br>4段 ¥172,000<br>5段 ¥208,000                | MSS610S・PS1590<br>4段 ¥182,000<br>5段 ¥220,500                | MSS760S・PS1590<br>4段 ¥194,000<br>5段 ¥235,500                | MSS910S・PS1590<br>4段 ¥210,000<br>5段 ¥255,500                | MSS1070S・PS1590<br>4段 ¥216,000<br>5段 ¥263,000                | MSS1220S・PS1590<br>4段 ¥236,000<br>5段 ¥288,000                | MSS1520S・PS1590<br>4段 ¥256,000<br>5段 ¥313,000                | MSS1820S・PS1590<br>4段 ¥256,000<br>5段 ¥313,000                |
|   | <b>PS1900</b><br>1.4kg<br>¥8,000<br>4段 ¥176,000<br>5段 ¥212,000<br>6段 ¥248,000 | MSS610S・PS1900<br>4段 ¥186,000<br>5段 ¥224,500<br>6段 ¥263,000 | MSS760S・PS1900<br>4段 ¥198,000<br>5段 ¥239,500<br>6段 ¥281,000 | MSS910S・PS1900<br>4段 ¥214,000<br>5段 ¥259,500<br>6段 ¥305,000 | MSS1070S・PS1900<br>4段 ¥220,000<br>5段 ¥267,000<br>6段 ¥314,000 | MSS1220S・PS1900<br>4段 ¥240,000<br>5段 ¥292,000<br>6段 ¥344,000 | MSS1520S・PS1900<br>4段 ¥260,000<br>5段 ¥317,000<br>6段 ¥374,000 | MSS1820S・PS1900<br>4段 ¥260,000<br>5段 ¥317,000<br>6段 ¥374,000 |
|   | <b>PS2200</b><br>1.6kg<br>¥9,500<br>4段 ¥182,000<br>5段 ¥218,000<br>6段 ¥254,000 | MSS610S・PS2200<br>4段 ¥192,000<br>5段 ¥230,500<br>6段 ¥269,000 | MSS760S・PS2200<br>4段 ¥204,000<br>5段 ¥245,500<br>6段 ¥287,000 | MSS910S・PS2200<br>4段 ¥220,000<br>5段 ¥265,500<br>6段 ¥311,000 | MSS1070S・PS2200<br>4段 ¥226,000<br>5段 ¥273,000<br>6段 ¥320,000 | MSS1220S・PS2200<br>4段 ¥246,000<br>5段 ¥298,000<br>6段 ¥350,000 | MSS1520S・PS2200<br>4段 ¥266,000<br>5段 ¥323,000<br>6段 ¥380,000 | MSS1820S・PS2200<br>4段 ¥266,000<br>5段 ¥323,000<br>6段 ¥380,000 |

|   |  |  |  |  |   |   |   |   |
|---|--|--|--|--|---|---|---|---|
| <b>POLE</b><br>P<br>S<br>T<br>A<br>I<br>N<br>1384<br>1587<br>1892<br>2197 | <b>P1390</b><br>1.0kg<br>¥4,500<br>4段 ¥162,000<br>5段 ¥198,000                | MSS610S・P1390<br>4段 ¥172,000<br>5段 ¥210,500                | MSS760S・P1390<br>4段 ¥184,000<br>5段 ¥225,500                | MSS910S・P1390<br>4段 ¥200,000<br>5段 ¥245,500                | MSS1070S・P1390<br>4段 ¥206,000<br>5段 ¥253,000                | MSS1220S・P1390<br>4段 ¥226,000<br>5段 ¥278,000                | MSS1520S・P1390<br>4段 ¥246,000<br>5段 ¥303,000                | MSS1820S・P1390<br>4段 ¥246,000<br>5段 ¥303,000                |
|   | <b>P1590</b><br>1.2kg<br>¥5,000<br>4段 ¥164,000<br>5段 ¥200,000                | MSS610S・P1590<br>4段 ¥174,000<br>5段 ¥212,500                | MSS760S・P1590<br>4段 ¥186,000<br>5段 ¥227,500                | MSS910S・P1590<br>4段 ¥202,000<br>5段 ¥247,500                | MSS1070S・P1590<br>4段 ¥208,000<br>5段 ¥255,000                | MSS1220S・P1590<br>4段 ¥228,000<br>5段 ¥280,000                | MSS1520S・P1590<br>4段 ¥248,000<br>5段 ¥305,000                | MSS1820S・P1590<br>4段 ¥248,000<br>5段 ¥305,000                |
|   | <b>P1900</b><br>1.4kg<br>¥6,000<br>4段 ¥168,000<br>5段 ¥204,000<br>6段 ¥240,000 | MSS610S・P1900<br>4段 ¥178,000<br>5段 ¥216,500<br>6段 ¥255,000 | MSS760S・P1900<br>4段 ¥190,000<br>5段 ¥231,500<br>6段 ¥273,000 | MSS910S・P1900<br>4段 ¥206,000<br>5段 ¥251,500<br>6段 ¥297,000 | MSS1070S・P1900<br>4段 ¥212,000<br>5段 ¥259,000<br>6段 ¥306,000 | MSS1220S・P1900<br>4段 ¥232,000<br>5段 ¥284,000<br>6段 ¥336,000 | MSS1520S・P1900<br>4段 ¥252,000<br>5段 ¥309,000<br>6段 ¥366,000 | MSS1820S・P1900<br>4段 ¥252,000<br>5段 ¥309,000<br>6段 ¥366,000 |
|   | <b>P2200</b><br>1.6kg<br>¥7,000<br>4段 ¥172,000<br>5段 ¥208,000<br>6段 ¥244,000 | MSS610S・P2200<br>4段 ¥182,000<br>5段 ¥220,500<br>6段 ¥259,000 | MSS760S・P2200<br>4段 ¥194,000<br>5段 ¥235,500<br>6段 ¥277,000 | MSS910S・P2200<br>4段 ¥210,000<br>5段 ¥255,500<br>6段 ¥301,000 | MSS1070S・P2200<br>4段 ¥216,000<br>5段 ¥263,000<br>6段 ¥310,000 | MSS1220S・P2200<br>4段 ¥236,000<br>5段 ¥288,000<br>6段 ¥340,000 | MSS1520S・P2200<br>4段 ¥256,000<br>5段 ¥313,000<br>6段 ¥370,000 | MSS1820S・P2200<br>4段 ¥256,000<br>5段 ¥313,000<br>6段 ¥370,000 |

|   |  |  |  |  |  |  |  |
|---|--|--|--|--|--|--|--|
| <b>DOOR</b><br>D<br>O<br>O<br>R<br>1500 | <b>DMS610-R100-S</b><br>F500<br>638<br>φ100<br>¥47,000 | <b>DMS760-R100-S</b><br>F500<br>791<br>φ100<br>¥49,000 | <b>DMS910-R100-S</b><br>F500<br>943<br>φ100<br>¥50,500 | <b>DMS1070-R100-S</b><br>F500<br>1095<br>φ100<br>¥52,500 | <b>DMS1220-R130-S</b><br>F500<br>1252<br>φ130<br>(ゴム車以外はφ125)<br>¥60,000 | <b>DMS1520-R130-S</b><br>F500<br>1558<br>φ130<br>(ゴム車以外はφ125)<br>¥62,000 | <b>DMS1820-R130-S</b><br>F500<br>1861<br>φ130<br>(ゴム車以外はφ125)<br>¥64,500 |
|---|--|--|--|--|--|--|--|

●□部分は受注生産品でございます。納期につきましてはお問い合わせください。●ドレーのキャスター部には4輪自在ゴム車(対角ストッパー付き)を標準装備していますが、用途に合わせて車輪の材質・車輪径・ストッパーなしなどの変更も可能です。詳細、価格につきましてはP.102をご参照ください。また、納期についてはお問い合わせください。●組み立ての際は、必ずシェルフ(棚板)を2枚以上ご使用ください。●転倒には十分に注意してご使用ください。●上記以外のユニットをご希望の場合は、基本となる組み合わせ価格に増減するシェルフ(棚板)の枚数分の価格を加減算してください。●上記掲載以外のポールにつきましては、P.97をご参照ください。特注サイズおよび特別仕様をご希望される場合は、お問い合わせください。

ERECTA スーパーシリーズ・304ソリッドシェルフ

奥行 **610mm** シリーズ

|                            |  |  |  |  |  |  |  |
|----------------------------|--|--|--|--|--|--|--|
| <p><b>LSS-S series</b></p> | <b>SHELF</b>                               |  |  |  |  |  |  |
|                            | <p><b>LSS610S</b></p> <p>6.9kg ¥40,000</p> | <p><b>LSS760S</b></p> <p>8.0kg ¥42,500</p> | <p><b>LSS910S</b></p> <p>9.1kg ¥45,500</p> | <p><b>LSS1070S</b></p> <p>10.2kg ¥50,000</p> | <p><b>LSS1220S</b></p> <p>11.3kg ¥53,000</p> | <p><b>LSS1520S</b></p> <p>13.5kg ¥59,000</p> | <p><b>LSS1820S</b></p> <p>15.6kg ¥64,000</p> |

|                        |  |   |   |   |  |  |  |  |
|------------------------|--|---|---|---|--|--|--|--|
| <p><b>ポリコンクリート</b></p> | <p><b>PS1390</b></p> <p>1.0kg ¥6,000</p> | LSS610S・PS1390<br>4段 ¥184,000<br>5段 ¥224,000                | LSS760S・PS1390<br>4段 ¥194,000<br>5段 ¥236,500                | LSS910S・PS1390<br>4段 ¥206,000<br>5段 ¥251,500                | LSS1070S・PS1390<br>4段 ¥224,000<br>5段 ¥274,000                | LSS1220S・PS1390<br>4段 ¥236,000<br>5段 ¥289,000                | LSS1520S・PS1390<br>4段 ¥260,000<br>5段 ¥319,000                | LSS1820S・PS1390<br>4段 ¥280,000<br>5段 ¥344,000                |
|                        | <p><b>PS1590</b></p> <p>1.2kg ¥7,000</p> | LSS610S・PS1590<br>4段 ¥188,000<br>5段 ¥228,000                | LSS760S・PS1590<br>4段 ¥198,000<br>5段 ¥240,500                | LSS910S・PS1590<br>4段 ¥210,000<br>5段 ¥255,500                | LSS1070S・PS1590<br>4段 ¥228,000<br>5段 ¥278,000                | LSS1220S・PS1590<br>4段 ¥240,000<br>5段 ¥293,000                | LSS1520S・PS1590<br>4段 ¥264,000<br>5段 ¥323,000                | LSS1820S・PS1590<br>4段 ¥284,000<br>5段 ¥348,000                |
|                        | <p><b>PS1900</b></p> <p>1.4kg ¥8,000</p> | LSS610S・PS1900<br>4段 ¥192,000<br>5段 ¥232,000<br>6段 ¥272,000 | LSS760S・PS1900<br>4段 ¥202,000<br>5段 ¥244,500<br>6段 ¥287,000 | LSS910S・PS1900<br>4段 ¥214,000<br>5段 ¥259,500<br>6段 ¥305,000 | LSS1070S・PS1900<br>4段 ¥232,000<br>5段 ¥282,000<br>6段 ¥332,000 | LSS1220S・PS1900<br>4段 ¥244,000<br>5段 ¥297,000<br>6段 ¥350,000 | LSS1520S・PS1900<br>4段 ¥268,000<br>5段 ¥327,000<br>6段 ¥386,000 | LSS1820S・PS1900<br>4段 ¥288,000<br>5段 ¥352,000<br>6段 ¥416,000 |
|                        | <p><b>PS2200</b></p> <p>1.6kg ¥9,500</p> | LSS610S・PS2200<br>4段 ¥198,000<br>5段 ¥238,000<br>6段 ¥278,000 | LSS760S・PS2200<br>4段 ¥208,000<br>5段 ¥250,500<br>6段 ¥293,000 | LSS910S・PS2200<br>4段 ¥220,000<br>5段 ¥265,500<br>6段 ¥311,000 | LSS1070S・PS2200<br>4段 ¥238,000<br>5段 ¥288,000<br>6段 ¥338,000 | LSS1220S・PS2200<br>4段 ¥250,000<br>5段 ¥303,000<br>6段 ¥356,000 | LSS1520S・PS2200<br>4段 ¥274,000<br>5段 ¥333,000<br>6段 ¥392,000 | LSS1820S・PS2200<br>4段 ¥294,000<br>5段 ¥358,000<br>6段 ¥422,000 |

|                        |   |  |  |  |   |   |   |   |
|------------------------|---|--|--|--|---|---|---|---|
| <p><b>ポリコンクリート</b></p> | <p><b>P1390</b></p> <p>1.0kg ¥4,500</p> | LSS610S・P1390<br>4段 ¥178,000<br>5段 ¥218,000                | LSS760S・P1390<br>4段 ¥188,000<br>5段 ¥230,500                | LSS910S・P1390<br>4段 ¥200,000<br>5段 ¥245,500                | LSS1070S・P1390<br>4段 ¥218,000<br>5段 ¥268,000                | LSS1220S・P1390<br>4段 ¥230,000<br>5段 ¥283,000                | LSS1520S・P1390<br>4段 ¥254,000<br>5段 ¥313,000                | LSS1820S・P1390<br>4段 ¥274,000<br>5段 ¥338,000                |
|                        | <p><b>P1590</b></p> <p>1.2kg ¥5,000</p> | LSS610S・P1590<br>4段 ¥180,000<br>5段 ¥220,000                | LSS760S・P1590<br>4段 ¥190,000<br>5段 ¥232,500                | LSS910S・P1590<br>4段 ¥202,000<br>5段 ¥247,500                | LSS1070S・P1590<br>4段 ¥220,000<br>5段 ¥270,000                | LSS1220S・P1590<br>4段 ¥232,000<br>5段 ¥285,000                | LSS1520S・P1590<br>4段 ¥256,000<br>5段 ¥315,000                | LSS1820S・P1590<br>4段 ¥276,000<br>5段 ¥340,000                |
|                        | <p><b>P1900</b></p> <p>1.4kg ¥6,000</p> | LSS610S・P1900<br>4段 ¥184,000<br>5段 ¥224,000<br>6段 ¥264,000 | LSS760S・P1900<br>4段 ¥194,000<br>5段 ¥236,500<br>6段 ¥279,000 | LSS910S・P1900<br>4段 ¥206,000<br>5段 ¥251,500<br>6段 ¥297,000 | LSS1070S・P1900<br>4段 ¥224,000<br>5段 ¥274,000<br>6段 ¥324,000 | LSS1220S・P1900<br>4段 ¥236,000<br>5段 ¥289,000<br>6段 ¥342,000 | LSS1520S・P1900<br>4段 ¥260,000<br>5段 ¥319,000<br>6段 ¥378,000 | LSS1820S・P1900<br>4段 ¥280,000<br>5段 ¥344,000<br>6段 ¥408,000 |
|                        | <p><b>P2200</b></p> <p>1.6kg ¥7,000</p> | LSS610S・P2200<br>4段 ¥188,000<br>5段 ¥228,000<br>6段 ¥268,000 | LSS760S・P2200<br>4段 ¥198,000<br>5段 ¥240,500<br>6段 ¥283,000 | LSS910S・P2200<br>4段 ¥210,000<br>5段 ¥255,500<br>6段 ¥301,000 | LSS1070S・P2200<br>4段 ¥228,000<br>5段 ¥278,000<br>6段 ¥328,000 | LSS1220S・P2200<br>4段 ¥240,000<br>5段 ¥293,000<br>6段 ¥346,000 | LSS1520S・P2200<br>4段 ¥264,000<br>5段 ¥323,000<br>6段 ¥382,000 | LSS1820S・P2200<br>4段 ¥284,000<br>5段 ¥348,000<br>6段 ¥412,000 |

|                                |   |   |   |  |   |   |   |
|--------------------------------|---|---|---|--|---|---|---|
| <p><b>ドーリー</b><br/>(受注生産品)</p> | <p><b>DLS610-R100-S</b></p> <p>φ100<br/>¥49,000</p> | <p><b>DLS760-R100-S</b></p> <p>φ100<br/>¥50,500</p> | <p><b>DLS910-R100-S</b></p> <p>φ100<br/>¥53,500</p> | <p><b>DLS1070-R100-S</b></p> <p>φ100<br/>¥56,000</p> | <p><b>DLS1220-R130-S</b></p> <p>φ130<br/>(ゴム車以外はφ125)<br/>¥64,000</p> | <p><b>DLS1520-R130-S</b></p> <p>φ130<br/>(ゴム車以外はφ125)<br/>¥66,500</p> | <p><b>DLS1820-R130-S</b></p> <p>φ130<br/>(ゴム車以外はφ125)<br/>¥69,500</p> |
|--------------------------------|---|---|---|--|---|---|---|

●□部分は受注生産品でございます。納期につきましてはお問い合わせください。●ドーリーのキャスター部には4輪自在ゴム車(対角ストッパー付き)を標準装備していますが、用途に合わせて車輪の材質・車輪径・ストッパーなしなどの変更も可能です。詳細、価格につきましてはP.102をご参照ください。また、納期についてはお問い合わせください。●組み立ての際は、必ずシェルフ(棚板)を2枚以上ご使用ください。●転倒には十分に注意してご使用ください。●上記以外のユニットをご希望の場合は、基本となる組み合わせ価格に増減するシェルフ(棚板)の枚数分の価格を加減算してください。●上記掲載以外のボールにつきましては、P.97をご参照ください。特注サイズおよび特別仕様をご希望される場合は、お問い合わせください。

## スーパーシリーズ・304ソリッドシェルフ

シェルフ  
金属製スーパー  
シリーズパーツの  
選び方ワイヤー  
シェルフステンレス  
ワイヤー  
シェルフオールステンレス  
ワイヤー  
シェルフサイドアップ  
シェルフ430ソリッド  
シェルフ304ソリッド  
シェルフ  
ADタイプ304ソリッド  
シェルフホットソリッド  
シェルフオール304  
ソリッド  
シェルフ304  
パンチング  
ソリッドシェルフスランテッド  
シェルフリール  
シェルフオプション  
パーツ

# HOT SOLID SHELF NEW

430ソリッドシェルフの棚板に保温機能を搭載。  
 テイクアウト料理の一時保管に最適。



スーパーシリーズ・ワイヤーシェルフとの組み合わせ例  
 外寸：W759×D461×H1384mm 4段

## 特長 FEATURES

- 棚板はサイズMSS760H(W759mm×D461mm)のみになります。
- 安定した保温力と優れた安定性を兼ね備えた棚板。  
 スーパーシリーズの棚板と組み合わせることで、棚ごとに多彩な用途で使用可能。
- 電源ボタンひとつの簡単操作。
- ポールは耐食性に優れたSUS304(18-8)ステンレスを採用。
- スーパーシリーズのポールやテーパーと組み合わせが可能。
- 棚板四方は、反りや歪みに強い折り曲げ2層構造。  
 棚板コーナー部は焼き付け塗装を施したアルミダイカスト仕様。

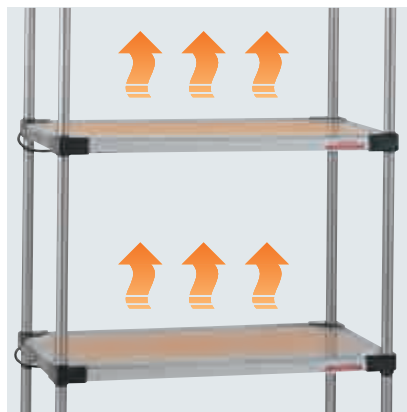

## 互換性 COMPATIBILITY

スーパーシリーズの同一サイズであれば、下記の棚板との併用が可能です。



ワイヤーシェルフ



スラントッドシェルフ



サイドアップシェルフ

## 寸法図 DIMENSIONAL DRAWING

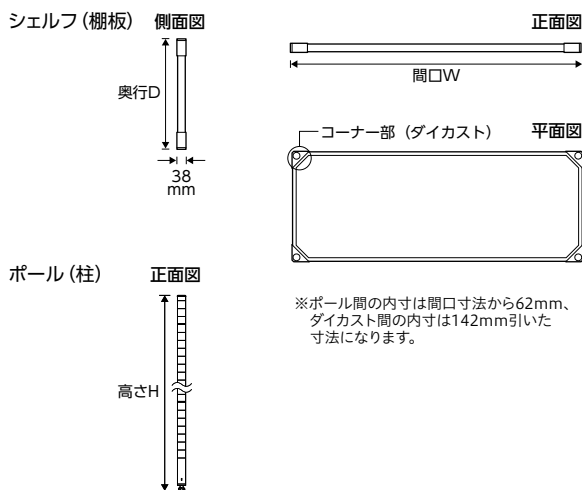

## オプションパーツ OPTIONAL PARTS

多彩なオプションパーツにより、機能性をさらに高めます。 P.96



ソリッドシェルフ用  
 バックレッジ/サイドレッジ P.107



可倒式レッジ P.106



3方枠 P.109



セーフティポール P.105

**ERECTA** 表示価格は希望小売価格(消費税別)となります。 製品には送料は含まれておりません。

ホットソリッドシェルフ

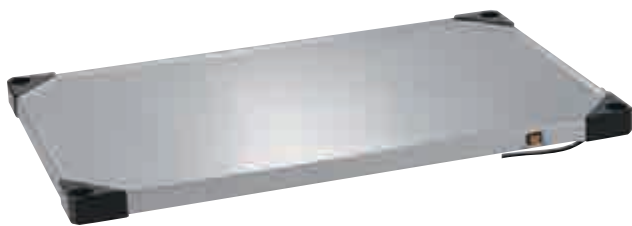

| 品番      | 外寸(W×D×Hmm) | 入数 | 価格       |
|---------|-------------|----|----------|
| MSS760H | 759×461×38  | 1枚 | ¥120,000 |

◎材質/棚板:SUS430(18-0)ステンレス  
耐荷重:180kg(棚1段)

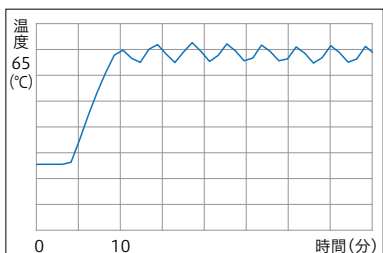

■ 保温力(平均65°C)

プレート(棚板)表面の温度は、10分前後で設定温度に達し、平均65°Cとなり、保温機能を保ちます。

※上記グラフは室温25度の条件での試験結果。温度測定箇所により、若干の温度変動は発生します。

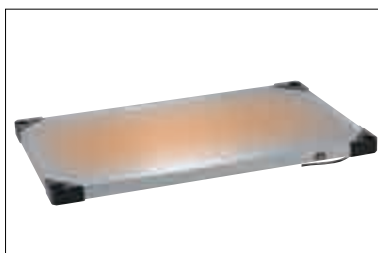

■ 安全性

安全面を考慮し、棚板表面部のみ保温される構造となっております。

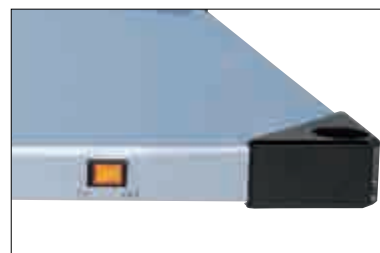

■ 簡単操作

電源ボタンはひとつ。通電中は電源スイッチが点灯します。



■ 組み合わせ

安定した保温力はテイクアウト料理など温かい商品の一時保管に最適です。他のスーパーシリーズシェルフと組み合わせることで、保温と常温の両方を保管することができます。

シェルフ  
金属製

スーパー  
シリーズ

パーツの  
選び方

ワイヤー  
シェルフ

ステンレス  
ワイヤー  
シェルフ

オールステンレス  
ワイヤー  
シェルフ

サイドアップ  
シェルフ

430ソリッド  
シェルフ

304ソリッド  
シェルフ  
ADタイプ

304ソリッド  
シェルフ

ホットソリッド  
シェルフ

オール304  
ソリッド  
シェルフ

304  
パンチング  
ソリッドシェルフ

スランペット  
シェルフ

リール  
シェルフ

オプション  
パーツ

各部名称と製品仕様 (保温機構部分)

SPECIFICATIONS

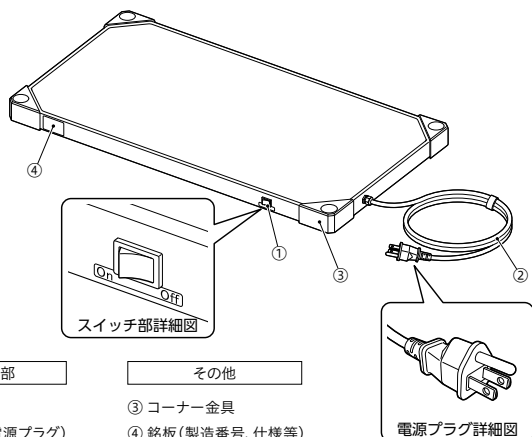

- | 電気系統部          | その他            |
|----------------|----------------|
| ① 電源スイッチ       | ③ コーナー金具       |
| ② 電源コード(電源プラグ) | ④ 銘板(製造番号、仕様等) |

|       |                       |
|-------|-----------------------|
| 定格電圧  | 単相100V 50/60Hz        |
| 消費電力  | 200W                  |
| 運転電流  | 2.0A                  |
| 温度制御  | バイメタル式                |
| 安全装置  | 温度ヒューズ(動作温度112°C)     |
| 表面温度  | 65°C±10°C             |
| 相対湿度  | 30%~90%(最大)           |
| 電源コード | VCTF3芯 3.0m(面ファスナー付き) |

# ALL 304 SOLID SHELF

テーパーをSUS304仕様に変更。究極の耐食性を備え、現場を支え続ける。



## 特長 FEATURES

- 304ソリッドシェルフのテーパーをステンレス仕様にしたシリーズになります。
- 堅牢で作業性にも優れたステンレス平板仕様の棚板。
- 耐食性・耐薬品性が要求される環境、高温多湿、冷凍・冷蔵庫など過酷な条件下でも抜群の耐久性を発揮。
- 棚1段あたり180kgの耐荷重。
- ボールは、ボールキャップ、脚部すべてがステンレス。
- より細かく研磨仕上げが施され耐久性が向上。
- ステンレス製のオプションパーツも取り揃えております。

## 仕様 SPECIFICATIONS

| 部位 / 仕様    | 材質等   |
|------------|---|
| ボールキャップ    | SUS304(18-8)ステンレス製  |
| ボール(PSボール) | SUS304(18-8)ステンレス製<br>直径 25.4mm、研磨仕上げ。  |
| 固定方式       | テーパー固定方式(ステンステーパー)<br>ボルトやナットは不要でプラスチックハンマー1本で組み立てられます。<br>棚と柱は、テーパーで確実に結合し、重量がかかればかかるほど固定強度が増します。  |
| 棚板高さ調整     | 25.4mmピッチ<br>25.4mmピッチの溝ごとに棚板の高さ調整可能。<br>収納物の変更、棚板の増減も自在です。<br>組み立ての目印として8ピッチごとにダブルラインが付いています。  |
| 棚板         | 棚板:SUS304(18-8)ステンレス、<br>1.2mm 厚平板 No.4仕上げ、<br>四方を折り曲げ2層構造、2.5mm高縁取り加工<br>コーナー部：SUS304ステンレスダイカスト  |
| 耐荷重        | 180kg / 棚1段<br>棚1段(間口1220mm)あたり180kgの耐荷重(等分布)<br>間口1520mm以上の棚1段あたりの耐荷重は、お問い合わせください。   |
| ボール脚部      | ネジサイズ：W3/8<br>ナット：SUS304(18-8)ステンレス<br>アジャストボルト：SUS304(18-8)ステンレス<br>シェルフを水平に微調整可能なアジャストボルト付き。<br>ボール脚部をキャスターやドローリ(台車)に交換すれば搬送カートとして使用可能です。 |

## 互換性 COMPATIBILITY

スーパーシリーズの同一サイズであれば、下記の棚板との併用が可能です。

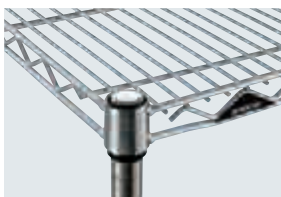

ステンレスワイヤーシェルフ

## 寸法図 DIMENSIONAL DRAWING

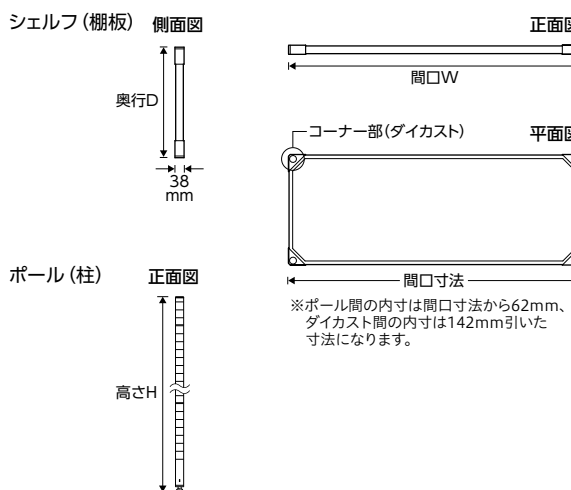

## オプションパーツ OPTIONAL PARTS

多彩なオプションパーツにより、機能性をさらに高めます。 **P.96**

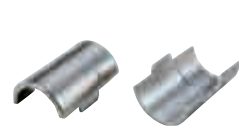

ステンステーパー **P.103**



ソリッドシェルフ用  
バックレッジ/サイドレッジ **P.107**



3方枠 **P.109**



















単独キャスター **P.99**

















ERECTA スーパーシリーズ・オール304ソリッドシェルフ



奥行 **460mm** シリーズ

|  |   |   |   |   |  |   |   |
|--|---|---|---|---|--|---|---|
| <b>MSS-S series</b><br> |  |  |  |  |  |  |  |
|  | 棚 品番<br>寸法 (mm)<br>重量<br>価格   | SHELF   |   |   |  |   |   |
| ポール<br>品番<br>寸法 (mm)<br>重量/価格  |  |  |  |  |  |  |  |
|  | MSS610S   | MSS760S   | MSS910S   | MSS1070S  | MSS1220S   | MSS1520S  | MSS1820S  |
|  | 5.8kg ¥36,000   | 6.7kg ¥38,500   | 7.6kg ¥41,500   | 8.4kg ¥45,500   | 9.3kg ¥47,000  | 11.1kg ¥52,000  | 12.8kg ¥57,000  |

|   |   |   |   |   |                            |                            |   |
|---|---|---|---|---|----------------------------|----------------------------|---|
| <b>POLE</b><br>品番<br>寸法 (mm)<br>重量<br>価格<br><b>PS</b> |  |  |  |  |                            |                            |   |
|   | 1.0kg<br>¥6,000   | 1.2kg<br>¥7,000   | 1.4kg<br>¥8,000   | 1.6kg<br>¥9,500   |                            |                            |   |
|   | MSS610S・PS1390-S  | MSS610S・PS1590-S  | MSS610S・PS1900-S  | MSS610S・PS2200-S  | MSS760S・PS1390-S           | MSS760S・PS1590-S           | MSS760S・PS1900-S                          |
|   | 4段 ¥200,000<br>5段 ¥244,000  | 4段 ¥204,000<br>5段 ¥248,000  | 4段 ¥208,000<br>5段 ¥252,000<br>6段 ¥296,000   | 4段 ¥214,000<br>5段 ¥258,000<br>6段 ¥302,000   | 4段 ¥210,000<br>5段 ¥256,500 | 4段 ¥214,000<br>5段 ¥260,500 | 4段 ¥218,000<br>5段 ¥264,500<br>6段 ¥311,000 |
|   | 4段 ¥222,000<br>5段 ¥271,500  | 4段 ¥226,000<br>5段 ¥275,500  | 4段 ¥230,000<br>5段 ¥279,500<br>6段 ¥329,000   | 4段 ¥236,000<br>5段 ¥285,500<br>6段 ¥335,000   | 4段 ¥238,000<br>5段 ¥291,500 | 4段 ¥242,000<br>5段 ¥295,500 | 4段 ¥246,000<br>5段 ¥299,500<br>6段 ¥353,000 |

奥行 **610mm** シリーズ

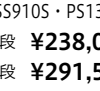
|  |   |   |   |   |  |   |   |
|--|---|---|---|---|--|---|---|
| <b>LSS-S series</b><br> |  |  |  |  |  |  |  |
|  | 棚 品番<br>寸法 (mm)<br>重量<br>価格   | SHELF   |   |   |  |   |   |
| ポール<br>品番<br>寸法 (mm)<br>重量/価格  |  |  |  |  |  |  |  |
|  | LSS610S   | LSS760S   | LSS910S   | LSS1070S  | LSS1220S   | LSS1520S  | LSS1820S  |
|  | 6.9kg ¥40,000   | 8.0kg ¥42,500   | 9.1kg ¥45,500   | 10.2kg ¥50,000  | 11.3kg ¥53,000   | 13.5kg ¥59,000  | 15.6kg ¥64,000  |

|   |   |   |   |   |                            |   |   |
|---|---|---|---|---|----------------------------|---|---|
| <b>POLE</b><br>品番<br>寸法 (mm)<br>重量<br>価格<br><b>PS</b> |  |  |  |  |                            |   |   |
|   | 1.0kg<br>¥6,000   | 1.2kg<br>¥7,000   | 1.4kg<br>¥8,000   | 1.6kg<br>¥9,500   |                            |   |   |
|   | LSS610S・PS1390-S  | LSS610S・PS1590-S  | LSS610S・PS1900-S  | LSS610S・PS2200-S  | LSS760S・PS1390-S           | LSS760S・PS1590-S                          | LSS760S・PS1900-S                          |
|   | 4段 ¥216,000<br>5段 ¥264,000  | 4段 ¥220,000<br>5段 ¥268,000  | 4段 ¥224,000<br>5段 ¥272,000<br>6段 ¥320,000   | 4段 ¥230,000<br>5段 ¥278,000<br>6段 ¥326,000   | 4段 ¥226,000<br>5段 ¥280,500 | 4段 ¥230,000<br>5段 ¥284,500<br>6段 ¥335,000 | 4段 ¥234,000<br>5段 ¥288,500<br>6段 ¥344,000 |
|   | 4段 ¥238,000<br>5段 ¥291,500  | 4段 ¥242,000<br>5段 ¥295,500  | 4段 ¥246,000<br>5段 ¥299,500<br>6段 ¥353,000   | 4段 ¥252,000<br>5段 ¥305,500<br>6段 ¥359,000   | 4段 ¥256,000<br>5段 ¥314,000 | 4段 ¥260,000<br>5段 ¥318,000                | 4段 ¥264,000<br>5段 ¥322,000<br>6段 ¥380,000 |

● 組み立てる際は、必ずシェルフ(棚板)を2枚以上ご使用ください。 ● 転倒には十分に注意してご使用ください。 ● 上記以外のユニットをご希望の場合は、基本となる組み合わせ価格に増減するシェルフ(棚板)の枚数分の価格を加・減算してください。棚板を追加する場合はステンレステープ P.103 も追加でご注文ください。 特注サイズおよび特別仕様をご希望される場合は、お問い合わせください。

# 304 PUNCHING SOLID SHELF

通気性と堅牢性を兼ね備え、半導体工場などのクリーンルームで活躍。



## 特長 FEATURES

- 棚板は段差のない1枚板なので汚れもたまず、通気性にも優れています。
- 耐食性・耐薬品性に優れたSUS304(18-8)ステンレス製で、衛生管理が重要視される病院、半導体工場などの環境に最適。
- 四辺は反りや歪みに強い折り曲げリブ構造。
- 棚1段あたり180kgの耐荷重。
- ボールは、ボールキャップ、脚部すべてがステンレス。より細かく研磨仕上げが施され耐久性が向上。

## 仕様 SPECIFICATIONS

| 部位 / 仕様         | 材質等  |
|-----------------|--|
| ボールキャップ (PSタイプ) | SUS304(18-8)ステンレス製   |
| ボール (PSボール)     | SUS304(18-8)ステンレス製<br>直径 25.4mm、研磨仕上げ。   |
| 固定方式            | テーパー固定方式 (ABS樹脂)<br>ボルトやナットは不要でプラスチックハンマー1本で組み立てられます。棚と柱は、テーパーで確実に結合し、重量がかかればかかるほど固定強度が増します。   |
| 棚板高さ調整          | 25.4mmピッチ<br>25.4mmピッチの溝ごとに棚板の高さ調整可能。収納物の変更、棚板の増減も自在です。組み立ての目印として8ピッチごとにダブルラインが付いています。   |
| 棚板              | SUS304(18-8)ステンレス製<br>2mm厚平板、φ5×8mmピッチ (45°千鳥配列)<br>パンチング加工、No.4仕上げ  |
| 耐荷重             | 180kg / 棚1段<br>棚1段(間口1220mm)あたり180kgの耐荷重(等分布)<br>間口1520mm以上の棚1段あたりの耐荷重は、お問い合わせください。  |
| ボール脚部 (PSタイプ)   | ネジサイズ：W3/8<br>ナット：SUS304(18-8)ステンレス<br>アジャストボルト：SUS304(18-8)ステンレス<br>シェルフを水平に微調整可能なアジャストボルト付き。ボール脚部をキャスターやドローリー(台車)に交換すれば搬送カートとして使用可能です。 |

★コーナーリングはなくなり次第、新デザインに変更となります。

## 互換性 COMPATIBILITY

スーパーシリーズの同一サイズであれば、下記の棚板との併用が可能です。



ステンレスシェルフ

304ソリッドシェルフ

## 寸法図 DIMENSIONAL DRAWING

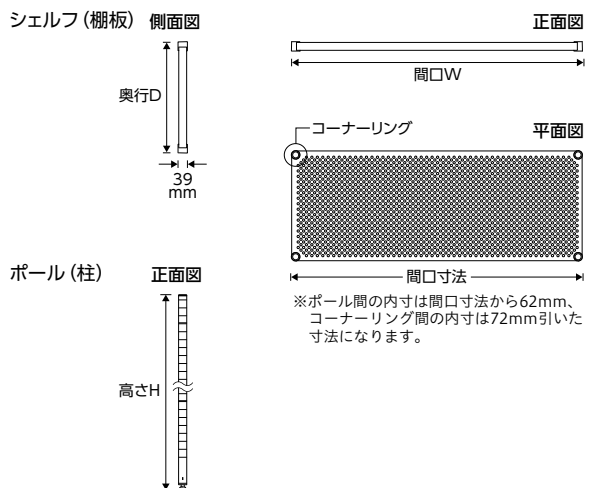

## オプションパーツ OPTIONAL PARTS

多彩なオプションパーツにより、機能性をさらに高めます。 [P.96](#)



ステンステーパー [P.103](#)

3方枠 [P.109](#)

セーフティボール [P.109](#)

単独キャスター [P.99](#)











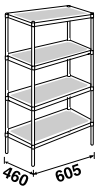
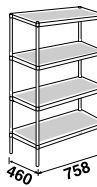

ドローリー(台車) [P.102](#)

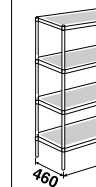
ERECTA スーパーシリーズ・304パンチングソリッドシェルフ

興行 **460mm シリーズ**







**受注生産**

下記組み合わせ価格表の □ 部分のシェルフは受注生産品となります。

|                               |   |   |   |   |  |   |   |
|-------------------------------|---|---|---|---|--|---|---|
| 棚<br>品番<br>寸法(mm)<br>重量<br>価格 |  |  |  |  |  |  |  |
|                               | <b>MSS610PS</b>   | <b>MSS760PS</b>   | <b>MSS910PS</b>   | <b>MSS1070PS</b>  | <b>MSS1220PS</b>   | <b>MSS1520PS</b>  | <b>MSS1820PS</b>  |
| ポール<br>品番<br>寸法(mm)<br>重量/価格  | <b>SHELF</b>  |   |   |   |  |   |   |
|                               |  |  |  |  |  |  |  |
|                               | 5.8kg ¥51,500   | 6.7kg ¥56,500   | 7.6kg ¥62,000   | 8.4kg ¥70,500   | 9.3kg ¥80,000  | 11.1kg ¥97,500  | 12.8kg ¥114,000   |

|   |  |  |  |  |   |   |   |   |                          |
|---|--|--|--|--|---|---|---|---|--------------------------|
| <b>POLE</b><br>品番<br>寸法(mm)<br>重量<br>価格 | <b>PS1390</b><br>1.0kg<br>¥6,000<br>1384 | MSS610PS・PS1390<br>4段 ¥230,000<br>5段 ¥281,500                | MSS760PS・PS1390<br>4段 ¥250,000<br>5段 ¥306,500                | MSS910PS・PS1390<br>4段 ¥272,000<br>5段 ¥334,000                | MSS1070PS・PS1390<br>4段 ¥306,000<br>5段 ¥376,500                | MSS1220PS・PS1390<br>4段 ¥344,000<br>5段 ¥424,000                | MSS1520PS・PS1390<br>4段 ¥414,000<br>5段 ¥511,500                | MSS1820PS・PS1390<br>4段 ¥480,000<br>5段 ¥594,000                | バーツの<br>選び方              |
|   | <b>PS1590</b><br>1.2kg<br>¥7,000<br>1587 | MSS610PS・PS1590<br>4段 ¥234,000<br>5段 ¥285,500                | MSS760PS・PS1590<br>4段 ¥254,000<br>5段 ¥310,500                | MSS910PS・PS1590<br>4段 ¥276,000<br>5段 ¥338,000                | MSS1070PS・PS1590<br>4段 ¥310,000<br>5段 ¥380,500                | MSS1220PS・PS1590<br>4段 ¥348,000<br>5段 ¥428,000                | MSS1520PS・PS1590<br>4段 ¥418,000<br>5段 ¥515,500                | MSS1820PS・PS1590<br>4段 ¥484,000<br>5段 ¥598,000                | ワイヤー<br>シェルフ             |
|   | <b>PS1900</b><br>1.4kg<br>¥8,000<br>1892 | MSS610PS・PS1900<br>4段 ¥238,000<br>5段 ¥289,500<br>6段 ¥341,000 | MSS760PS・PS1900<br>4段 ¥258,000<br>5段 ¥314,500<br>6段 ¥371,000 | MSS910PS・PS1900<br>4段 ¥280,000<br>5段 ¥342,000<br>6段 ¥404,000 | MSS1070PS・PS1900<br>4段 ¥314,000<br>5段 ¥384,500<br>6段 ¥455,000 | MSS1220PS・PS1900<br>4段 ¥352,000<br>5段 ¥432,000<br>6段 ¥512,000 | MSS1520PS・PS1900<br>4段 ¥422,000<br>5段 ¥519,500<br>6段 ¥617,000 | MSS1820PS・PS1900<br>4段 ¥488,000<br>5段 ¥602,000<br>6段 ¥716,000 | ステンレス<br>ワイヤー<br>シェルフ    |
|   | <b>PS2200</b><br>1.6kg<br>¥9,500<br>2197 | MSS610PS・PS2200<br>4段 ¥244,000<br>5段 ¥295,500<br>6段 ¥347,000 | MSS760PS・PS2200<br>4段 ¥264,000<br>5段 ¥320,500<br>6段 ¥377,000 | MSS910PS・PS2200<br>4段 ¥286,000<br>5段 ¥348,000<br>6段 ¥410,000 | MSS1070PS・PS2200<br>4段 ¥320,000<br>5段 ¥390,500<br>6段 ¥461,000 | MSS1220PS・PS2200<br>4段 ¥358,000<br>5段 ¥438,000<br>6段 ¥518,000 | MSS1520PS・PS2200<br>4段 ¥428,000<br>5段 ¥525,500<br>6段 ¥623,000 | MSS1820PS・PS2200<br>4段 ¥494,000<br>5段 ¥608,000<br>6段 ¥722,000 | オールステンレス<br>ワイヤー<br>シェルフ |

|   |   |   |   |   |  |  |  |  |                          |
|---|---|---|---|---|--|--|--|--|--------------------------|
| <b>POLE</b><br>品番<br>寸法(mm)<br>重量<br>価格 | <b>P1390</b><br>1.0kg<br>¥4,500<br>1384 | MSS610PS・P1390<br>4段 ¥224,000<br>5段 ¥275,500                | MSS760PS・P1390<br>4段 ¥244,000<br>5段 ¥300,500                | MSS910PS・P1390<br>4段 ¥266,000<br>5段 ¥328,000                | MSS1070PS・P1390<br>4段 ¥300,000<br>5段 ¥370,500                | MSS1220PS・P1390<br>4段 ¥338,000<br>5段 ¥418,000                | MSS1520PS・P1390<br>4段 ¥408,000<br>5段 ¥505,500                | MSS1820PS・P1390<br>4段 ¥474,000<br>5段 ¥588,000                | サイドアップ<br>シェルフ           |
|   | <b>P1590</b><br>1.2kg<br>¥5,000<br>1587 | MSS610PS・P1590<br>4段 ¥226,000<br>5段 ¥277,500                | MSS760PS・P1590<br>4段 ¥246,000<br>5段 ¥302,500                | MSS910PS・P1590<br>4段 ¥268,000<br>5段 ¥330,000                | MSS1070PS・P1590<br>4段 ¥302,000<br>5段 ¥372,500                | MSS1220PS・P1590<br>4段 ¥340,000<br>5段 ¥420,000                | MSS1520PS・P1590<br>4段 ¥410,000<br>5段 ¥507,500                | MSS1820PS・P1590<br>4段 ¥476,000<br>5段 ¥590,000                | 430ソリッド<br>シェルフ          |
|   | <b>P1900</b><br>1.4kg<br>¥6,000<br>1892 | MSS610PS・P1900<br>4段 ¥230,000<br>5段 ¥281,500<br>6段 ¥333,000 | MSS760PS・P1900<br>4段 ¥250,000<br>5段 ¥306,500<br>6段 ¥363,000 | MSS910PS・P1900<br>4段 ¥272,000<br>5段 ¥334,000<br>6段 ¥396,000 | MSS1070PS・P1900<br>4段 ¥306,000<br>5段 ¥376,500<br>6段 ¥447,000 | MSS1220PS・P1900<br>4段 ¥344,000<br>5段 ¥424,000<br>6段 ¥504,000 | MSS1520PS・P1900<br>4段 ¥414,000<br>5段 ¥511,500<br>6段 ¥609,000 | MSS1820PS・P1900<br>4段 ¥480,000<br>5段 ¥594,000<br>6段 ¥708,000 | 304ソリッド<br>シェルフ<br>ADタイプ |
|   | <b>P2200</b><br>1.6kg<br>¥7,000<br>2197 | MSS610PS・P2200<br>4段 ¥234,000<br>5段 ¥285,500<br>6段 ¥337,000 | MSS760PS・P2200<br>4段 ¥254,000<br>5段 ¥310,500<br>6段 ¥367,000 | MSS910PS・P2200<br>4段 ¥276,000<br>5段 ¥338,000<br>6段 ¥400,000 | MSS1070PS・P2200<br>4段 ¥310,000<br>5段 ¥380,500<br>6段 ¥451,000 | MSS1220PS・P2200<br>4段 ¥348,000<br>5段 ¥428,000<br>6段 ¥508,000 | MSS1520PS・P2200<br>4段 ¥418,000<br>5段 ¥515,500<br>6段 ¥613,000 | MSS1820PS・P2200<br>4段 ¥484,000<br>5段 ¥598,000<br>6段 ¥712,000 | 304ソリッド<br>シェルフ          |



|                                    |   |   |   |  |   |  |  |
|------------------------------------|---|---|---|--|---|--|--|
| <b>DOCK</b><br>品番<br>寸法(mm)<br>車輪径 | <b>DMS610-R100-S</b><br> | <b>DMS760-R100-S</b><br> | <b>DMS910-R100-S</b><br> | <b>DMS1070-R100-S</b><br> | <b>DMS1220-R130-S</b><br> | <b>DMS1520-R130-S</b><br> | <b>DMS1820-R130-S</b><br> |
|                                    | φ100<br>¥47,000   | φ100<br>¥49,000   | φ100<br>¥50,500   | φ100<br>¥52,500  | φ130<br>(ゴム車以外はφ125)<br>¥60,000   | φ130<br>(ゴム車以外はφ125)<br>¥62,000  | φ130<br>(ゴム車以外はφ125)<br>¥64,500  |

● □ 部分は受注生産品でございます。納期につきましてはお問い合わせください。● ドレーのキャスター部には4輪自在ゴム車(対角ストッパー付き)を標準装備していますが、用途に合わせて車輪の材質・車輪径・ストッパーなしなどの変更も可能です。詳細、価格につきましてはP.102をご参照ください。また、納期についてはお問い合わせください。● 組み立てる際は、必ずシェルフ(棚板)を2枚以上ご使用ください。● 転倒には十分に注意してご使用ください。● 上記以外のユニットをご希望の場合は、基本となる組み合わせ価格に増減するシェルフ(棚板)の枚数分の価格を加・減算してください。● 上記掲載以外のポールにつきましては、P.97をご参照ください。特注サイズおよび特別仕様をご希望される場合は、お問い合わせください。

# ERECTA スーパーシリーズ・304パンチングソリッドシェルフ

● 受注生産

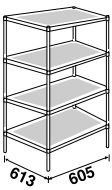
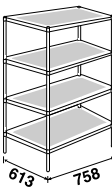
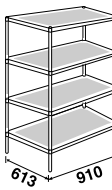
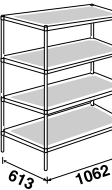
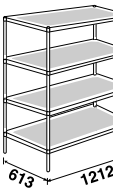
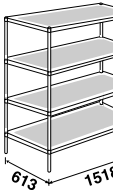
下記組み合わせ価格表の □ 部分のシェルフは受注生産品となります。

|               |   |   |   |   |  |   |   |
|---------------|---|---|---|---|--|---|---|
| LSS-PS series |  |  |  |  |  |  |  |
|               | 品番<br>LSS610PS<br>寸法(mm)<br>613 x 605<br>重量<br>6.9kg<br>価格<br>¥61,500             | 品番<br>LSS760PS<br>寸法(mm)<br>613 x 758<br>重量<br>8.0kg<br>価格<br>¥66,500             | 品番<br>LSS910PS<br>寸法(mm)<br>613 x 910<br>重量<br>9.1kg<br>価格<br>¥75,500             | 品番<br>LSS1070PS<br>寸法(mm)<br>613 x 1062<br>重量<br>10.2kg<br>価格<br>¥87,000          | 品番<br>LSS1220PS<br>寸法(mm)<br>613 x 1212<br>重量<br>11.3kg<br>価格<br>¥95,500           | 品番<br>LSS1520PS<br>寸法(mm)<br>613 x 1518<br>重量<br>13.5kg<br>価格<br>¥115,000           | 品番<br>LSS1820PS<br>寸法(mm)<br>613 x 1821<br>重量<br>15.6kg<br>価格<br>¥125,500           |

|                              |                               |               |               |                |                |                 |                 |  |
|------------------------------|-------------------------------|---------------|---------------|----------------|----------------|-----------------|-----------------|--|
| ポール<br>品番<br>寸法(mm)<br>重量/価格 | 棚<br>品番<br>寸法(mm)<br>重量<br>価格 | SHELF         |               |                |                |                 |                 |  |
|                              | LSS610PS                      | LSS760PS      | LSS910PS      | LSS1070PS      | LSS1220PS      | LSS1520PS       | LSS1820PS       |  |
|                              | 6.9kg ¥61,500                 | 8.0kg ¥66,500 | 9.1kg ¥75,500 | 10.2kg ¥87,000 | 11.3kg ¥95,500 | 13.5kg ¥115,000 | 15.6kg ¥125,500 |  |
|                              | 1.0kg ¥6,000                  | 1.2kg ¥7,000  | 1.4kg ¥8,000  | 1.6kg ¥9,500   |                |                 |                 |  |

|                              |                               |               |               |                |                |                 |                 |  |
|------------------------------|-------------------------------|---------------|---------------|----------------|----------------|-----------------|-----------------|--|
| ポール<br>品番<br>寸法(mm)<br>重量/価格 | 棚<br>品番<br>寸法(mm)<br>重量<br>価格 | SHELF         |               |                |                |                 |                 |  |
|                              | LSS610PS                      | LSS760PS      | LSS910PS      | LSS1070PS      | LSS1220PS      | LSS1520PS       | LSS1820PS       |  |
|                              | 6.9kg ¥61,500                 | 8.0kg ¥66,500 | 9.1kg ¥75,500 | 10.2kg ¥87,000 | 11.3kg ¥95,500 | 13.5kg ¥115,000 | 15.6kg ¥125,500 |  |
|                              | 1.0kg ¥6,000                  | 1.2kg ¥7,000  | 1.4kg ¥8,000  | 1.6kg ¥9,500   |                |                 |                 |  |

|                              |                 |                 |                 |                 |                                 |                                 |                                 |
|------------------------------|-----------------|-----------------|-----------------|-----------------|---------------------------------|---------------------------------|---------------------------------|
| DOLLY<br>品番<br>寸法(mm)<br>車輪径 | DLS610-R100-S   | DLS760-R100-S   | DLS910-R100-S   | DLS1070-R100-S  | DLS1220-R130-S                  | DLS1520-R130-S                  | DLS1820-R130-S                  |
|                              | φ100<br>¥49,000 | φ100<br>¥50,500 | φ100<br>¥53,500 | φ100<br>¥56,000 | φ130<br>(ゴム車以外はφ125)<br>¥64,000 | φ130<br>(ゴム車以外はφ125)<br>¥66,500 | φ130<br>(ゴム車以外はφ125)<br>¥69,500 |

● □ 部分は受注生産品でございます。納期につきましてはお問い合わせください。● ドレーのキャスター部には4輪自在ゴム車(対角ストッパー付き)を標準装備していますが、用途に合わせて車輪の材質・車輪径・ストッパーなしなどの変更も可能です。詳細、価格につきましてはP.102をご参照ください。また、納期についてはお問い合わせください。● 組み立ての際は、必ずシェルフ(棚板)を2枚以上ご使用ください。● 転倒には十分に注意してご使用ください。● 上記以外のユニットをご希望の場合は、基本となる組み合わせ価格に増減するシェルフ(棚板)の枚数分の価格を加減算してください。● 上記掲載以外のポールにつきましては、P.97をご参照ください。特注サイズおよび特別仕様をご希望される場合は、お問い合わせください。

## スーパーシリーズ304パンチングソリッドシェルフ

シェルフ  
金属製スーパー  
シリーズパーツの  
選び方ワイヤー  
シェルフステンレス  
ワイヤー  
シェルフオールステンレス  
ワイヤー  
シェルフサイドアップ  
シェルフ430ソリッド  
シェルフ304ソリッド  
シェルフ  
ADタイプ304ソリッド  
シェルフホットソリッド  
シェルフオール304  
ソリッド  
シェルフ304  
パンチング  
ソリッドシェルフスラントッド  
シェルフリール  
シェルフオプション  
パーツ

# SLANTED SHELF

ディスプレイ効果の高いワイヤーシェルフ。店舗什器に最適。



組み立て式



耐荷重  
250kg / 棚1段

スーパーシリーズ・スラントッドシェルフ 4段  
外寸：W1212×D460×H1587mm

## 特長 FEATURES

- 商品を効果的に見せ物品の出し入れが容易な、傾斜角30°のシェルフ。
- クロームメッキ、抗菌クリアコーティング仕上げ(防錆加工) スチールワイヤー。
- ワイヤーメッシュ先端部の面取加工により安全性も向上。
- 1段あたり250kgの耐荷重。
- スーパーシリーズのオプションパーツが利用できます。

## 仕様 SPECIFICATIONS

| 部位/仕様     | 材質等   |
|-----------|---|
| ポールキャップ   | ポリエチレン製   |
| ポール(Pポール) | SUS304(18-8)ステンレス製<br>直径 25.4mm、研磨仕上げ。  |
| 傾斜角/深さ    | 30°/100mm   |
| 固定方式      | テーパー固定方式(ABS樹脂)<br>ボルトやナットは不要でプラスチックハンマー1本で組み立てられます。<br>棚と柱は、テーパーで確実に結合し、重量がかかればかかるほど固定強度が増します。                                       |
| 棚板高さ調整    | 25.4mmピッチ<br>25.4mmピッチの溝ごとに棚板の高さ調整可能。<br>収納物の変更、棚板の増減も自在です。<br>組み立ての目印として8ピッチごとにダブルラインが付いています。  |
| 棚板        | スチールワイヤー、クロームメッキ、<br>抗菌クリアコーティング仕上げ(防錆加工)   |
| 耐荷重       | 250kg / 棚1段<br>棚1段(間口1220mm)あたり250kgの耐荷重(等分布)<br>間口1520mm以上の棚1段あたりの耐荷重は、お問い合わせください。   |
| ポール脚部     | アジャストボルトネジサイズ：W3/8<br>ダイカストナット：亜鉛<br>アジャストボルト：スチール製三価クロメート処理<br>シェルフを水平に微調整可能なアジャストボルト付き。<br>ポール脚部をキャスターやドロー(台車)に交換すれば搬送カートとして使用可能です。 |

★コーナーリング・三角マークはなくなり次第、新デザインに変更となります。

## 互換性 COMPATIBILITY

スーパーシリーズの同一サイズであれば、下記の棚板との併用が可能です。

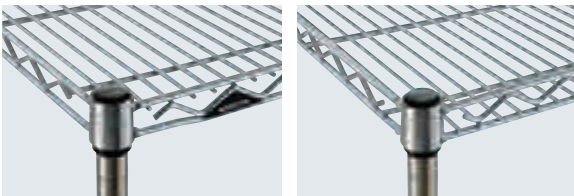

ワイヤーシェルフ

サイドアップシェルフ

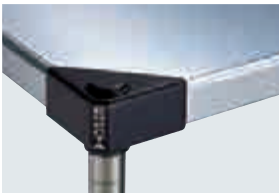

430ソリッドシェルフ

## 寸法図 DIMENSIONAL DRAWING

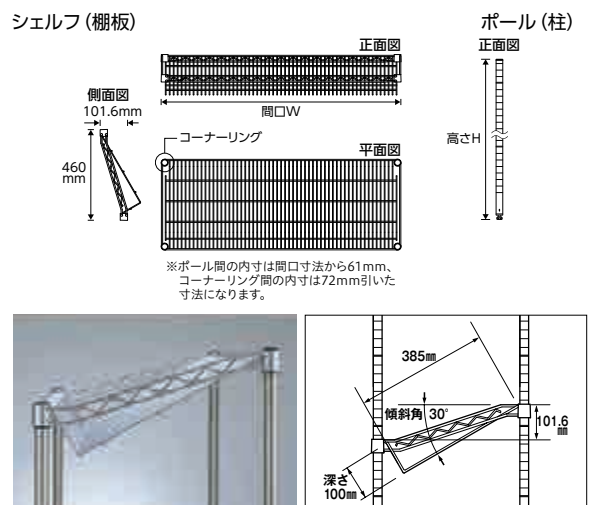

## オプションパーツ OPTIONAL PARTS

多彩なオプションパーツにより、機能性をさらに高めます。 P.96



ファッション・アジャストボルト P.103

ポストクランプ P.105



セーフティーポール P.105



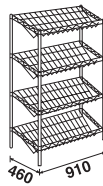
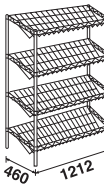
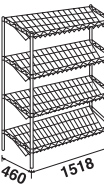

単独キャスター P.99

ドロー(台車) P.102

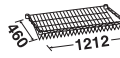
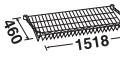
ERECTA スーパーシリーズ・スランテッドシェルフ

奥行 **460mm** シリーズ

|                                       |  |   |   |
|---------------------------------------|--|---|---|
| <p><b>ST series</b></p>               |   |    |    |
|                                       | <p>棚 品番<br/>寸法 (mm)<br/>重量<br/>価格</p>  | <p><b>SHELF</b></p>   |   |
| <p>ボール 品番<br/>寸法 (mm)<br/>重量 / 価格</p> | <p><b>ST910</b></p>  <p>4.9kg ¥22,000</p> | <p><b>ST1220</b></p>  <p>6.2kg ¥27,500</p> | <p><b>ST1520</b></p>  <p>7.6kg ¥33,500</p> |

|                                 |  |  |   |   |
|---------------------------------|--|--|---|---|
| <p><b>POE (400mmC) Pタイプ</b></p> | <p><b>STP1390</b><br/>1.0/0.9kg<br/>¥14,500<br/>(4本セット)</p>   | <p>ST910・STP1390<br/>4段 ¥102,500<br/>5段 ¥124,500</p>                 | <p>ST1220・STP1390<br/>4段 ¥124,500<br/>5段 ¥152,000</p>                 | <p>ST1520・STP1390<br/>4段 ¥148,500<br/>5段 ¥182,000</p>                 |
|                                 | <p><b>STP1590</b><br/>1.2/1.1kg<br/>¥16,500<br/>(4本セット)</p>   | <p>ST910・STP1590<br/>4段 ¥104,500<br/>5段 ¥126,500</p>                 | <p>ST1220・STP1590<br/>4段 ¥126,500<br/>5段 ¥154,000</p>                 | <p>ST1520・STP1590<br/>4段 ¥150,500<br/>5段 ¥184,000</p>                 |
|                                 | <p><b>STP1900</b><br/>1.4/1.3kg<br/>¥20,500<br/>(4本セット)</p>   | <p>ST910・STP1900<br/>4段 ¥108,500<br/>5段 ¥130,500<br/>6段 ¥152,500</p> | <p>ST1220・STP1900<br/>4段 ¥130,500<br/>5段 ¥158,000<br/>6段 ¥185,500</p> | <p>ST1520・STP1900<br/>4段 ¥154,500<br/>5段 ¥188,000<br/>6段 ¥221,500</p> |
|                                 | <p><b>STP2200</b><br/>1.6/1.5kg<br/>¥23,500<br/>(4本セット)</p>  | <p>ST910・STP2200<br/>4段 ¥111,500<br/>5段 ¥133,500<br/>6段 ¥155,500</p> | <p>ST1220・STP2200<br/>4段 ¥133,500<br/>5段 ¥161,000<br/>6段 ¥188,500</p> | <p>ST1520・STP2200<br/>4段 ¥157,500<br/>5段 ¥191,000<br/>6段 ¥224,500</p> |

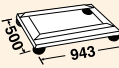
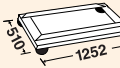
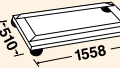
|                     |                               |   |   |   |
|---------------------|-------------------------------|---|---|---|
| <p><b>DOLLY</b></p> | <p><b>ドロー</b><br/>(受注生産品)</p> | <p><b>DMS910-R100-S</b></p>  <p>φ100<br/>¥50,500</p> | <p><b>DMS1220-R130-S</b></p>  <p>φ130<br/>(ゴム車以外はφ125)<br/>¥60,000</p> | <p><b>DMS1520-R130-S</b></p>  <p>φ130<br/>(ゴム車以外はφ125)<br/>¥62,000</p> |
|                     | <p>品番<br/>寸法 (mm)<br/>車輪径</p> |   |   |   |

シェルフ  
金属製

スーパー  
シリーズ

パーツの  
選び方

ワイヤー  
シェルフ

ステンレス  
ワイヤー  
シェルフ

オールステンレス  
ワイヤー  
シェルフ

サイドアップ  
シェルフ

430ソリッド  
シェルフ

304ソリッド  
シェルフ  
ADタイプ

304ソリッド  
シェルフ

ホットソリッド  
シェルフ

オール304  
ソリッド  
シェルフ

304  
パンチング  
ソリッドシェルフ

スランテッド  
シェルフ

リール  
シェルフ

オプション  
パーツ

● スーパーシリーズの三角マーク及びコーナリングデザインは、旧デザインが無くなり次第切り替えとなります。一時混在する可能性もございます。● □部分は受注生産品でございます。納期につきましてはお問い合わせください。● 転倒には十分に注意してご使用ください。● スランテッドシェルフのボールは前柱と後柱の長さが異なります。最上段にスーパーエレクトー等の平棚を組み合わせる場合は、通常のボールをお求めください。● 打ち込み式単独キャスターを使用する場合、ボールはダイカストナット・アジャストボルトのない受注生産品となります。納期につきましてはお問い合わせください。● 上記以外のユニットをご希望の場合は、基本となる組み合わせ価格に増減する棚板分の価格を加減してください。● ドローのキャスター部には4輪自在ゴム車(対角ストッパー付き)を標準装備していますが、用途に合わせて車輪の材質・車輪径・ストッパーなしなどの変更も可能です。詳細、価格につきましてはP.102をご参照ください。また、納期についてはお問い合わせください。● 上記掲載以外のボールにつきましてはP.97をご参照ください。※シェルフの前後の差はボール4ピッチ分です。特注サイズおよび特別仕様をご希望される場合は、お問い合わせください。

# REEL SHELF

キャリアテープ保管に特化した専用シェルフ。



SUS 304 組み立て式

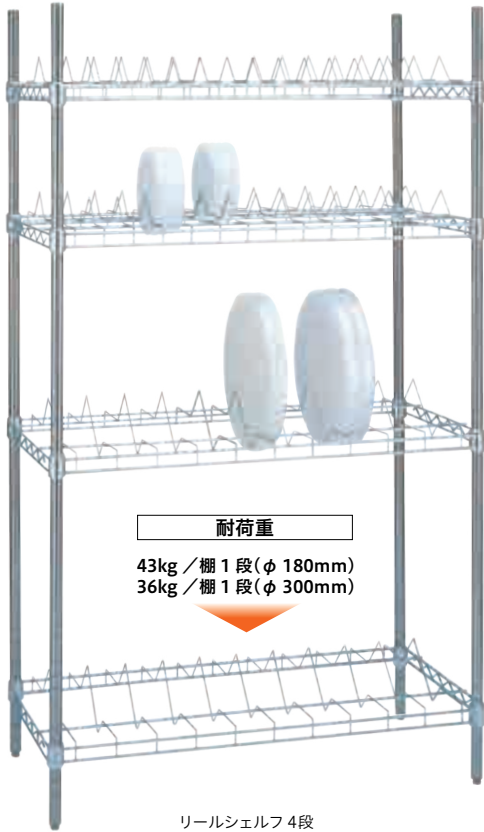

**耐荷重**  
43kg / 棚1段 (φ 180mm)  
36kg / 棚1段 (φ 300mm)

リールシェルフ 4段  
外寸：W910×D460×H1587mm

## 特長 FEATURES

- キャリアテープの収納に最適な形状と材質を採用した専用シェルフ。
- リールサイズφ180mm用とφ300mm用の、2タイプ。
- アルミテーパーの使用により導電性が得られ、ESD対策に有効です。

## 仕様 SPECIFICATIONS

| 部位/仕様          | 材質等   |
|----------------|---|
| ポールキャップ        | SUS304(18-8)ステンレス製  |
| ポール<br>(PSタイプ) | SUS304(18-8)ステンレス製<br>直径 25.4mm、研磨仕上げ。  |
| 固定方式           | テーパー固定方式(アルミ)<br>付属のアルミテーパーを組み込むことで、導電性が得られます。  |
| 棚板高さ調整         | 25.4mmピッチ<br>25.4mmピッチの溝ごとに棚板の高さ調整可能。収納物の変更、棚板の増減も自在です。<br>組み立ての目印として8ピッチごとにダブルラインが付いています。  |
| 棚板             | SUS304(18-8)ステンレスワイヤー、<br>電解研磨仕上げ   |
| 耐荷重            | 43kg / 棚1段 (φ 180mm)<br>36kg / 棚1段 (φ 300mm)<br>リールサイズφ180mm用：棚1段あたり43kgの耐荷重<br>リールサイズφ300mm用：棚1段あたり36kgの耐荷重                                    |
| ポール脚部          | ナット：SUS304(18-8)ステンレス<br>アジャストボルト：SUS304(18-8)ステンレス<br>ネジサイズはW3/8です。<br>シェルフを水平に微調整可能なアジャストボルト付き。<br>ポール脚部をキャスターやドローリー(台車)に交換すれば搬送カートとして使用可能です。 |

★コーナリングはなくなり次第、新デザインに変更となります。

## 互換性 COMPATIBILITY

スーパーシリーズの同一サイズであれば、下記の棚板との併用が可能です。



ステンレスシェルフ



304ソリッドシェルフ



304パンチングソリッドシェルフ

## 寸法図 DIMENSIONAL DRAWING

### シェルフ(棚板)

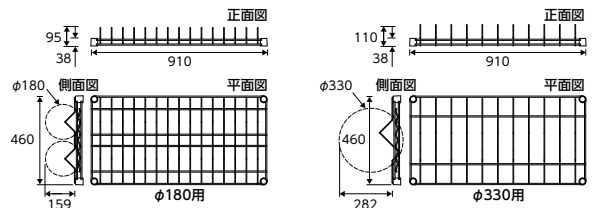

### ポール(柱)

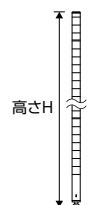



奥行 460 mm シリーズ

対応サイズ  
**φ180mm用**

棚 品番  
SHELF  
RSMS910A

ポール 品番  
品番  
寸法(mm)  
重量/価格

3.1kg ¥23,500

奥行 460 mm シリーズ

対応サイズ  
**φ330mm用**

棚 品番  
SHELF  
RSMS910B

ポール 品番  
品番  
寸法(mm)  
重量/価格

2.5kg ¥23,500

|                           |                            |                            |
|---------------------------|----------------------------|----------------------------|
| POLYMER<br>樹脂<br>樹脂<br>樹脂 | PS1390                     | RSMS910A・PS1390            |
|                           | 1.0kg<br>¥6,000            | 4段 ¥118,000<br>5段 ¥141,500 |
|                           | 1384                       |                            |
| PS1590                    | RSMS910A・PS1590            |                            |
| 1.2kg<br>¥7,000           | 4段 ¥122,000<br>5段 ¥145,500 |                            |
| 1587                      |                            |                            |
| PS1900                    | RSMS910A・PS1900            |                            |
| 1.4kg<br>¥8,000           | 4段 ¥126,000<br>5段 ¥149,500 |                            |
| 1892                      |                            |                            |

|                           |                            |                 |
|---------------------------|----------------------------|-----------------|
| POLYMER<br>樹脂<br>樹脂<br>樹脂 | PS1390                     | RSMS910B・PS1390 |
|                           | 1.0kg<br>¥6,000            | 4段 ¥118,000     |
|                           | 1384                       |                 |
| PS1590                    | RSMS910B・PS1590            |                 |
| 1.2kg<br>¥7,000           | 4段 ¥122,000                |                 |
| 1587                      |                            |                 |
| PS1900                    | RSMS910B・PS1900            |                 |
| 1.4kg<br>¥8,000           | 4段 ¥126,000<br>5段 ¥149,500 |                 |
| 1892                      |                            |                 |

リールシェルフ対応サイズφ180mm用

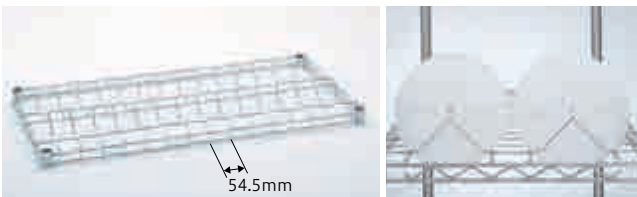

テープ幅  
8mm/1ピッチあたり4本収納可能(最大112本/棚1段)  
12mm/1ピッチあたり3本収納可能(最大84本/棚1段)

φ180mm用は、2列に収納。

リールシェルフ対応サイズφ330mm用

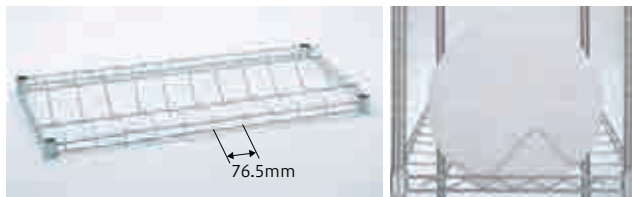

テープ幅  
16mm/1ピッチあたり3本収納可能(最大30本/棚1段)  
24mm/1ピッチあたり2本収納可能(最大20本/棚1段)  
32mm/1ピッチあたり2本収納可能(最大20本/棚1段)

φ330mm用は、1列に収納。

リールシェルフ・オプションパーツ OPTIONAL PARTS



導電性ゴム車

P.101

導電性ゴム車を使用したキャスターで、床面と本体との導通が得られます。帯電防止に優れ、室温-40~80°Cに対応します。



| 品番    | ボディ       | φ      | ストッパー | 個数 | 静荷重   | 動荷重   | 取り付け高さ | 価格     |
|-------|-----------|--------|-------|----|-------|-------|--------|--------|
| R100E | ユニクロメッキ金具 | φ100mm | なし    | 1  | 400kg | 200kg | 132mm  | ¥6,500 |
| S100E | ユニクロメッキ金具 | φ100mm | あり    | 1  | 400kg | 200kg | 132mm  | ¥7,500 |
| R125E | ユニクロメッキ金具 | φ125mm | なし    | 1  | 560kg | 200kg | 167mm  | ¥9,000 |
| S125E | ユニクロメッキ金具 | φ125mm | あり    | 1  | 560kg | 200kg | 167mm  | ¥9,500 |

●静荷重、動荷重は、棚の自重を含む最大荷重となります。

アース線

静電気除去のために使用します。



| 品番     | 材質                              | 価格     |
|--------|---------------------------------|--------|
| ASK16S | SUS304 (18-8) ステンレス クランプ部：亜鉛メッキ | ¥8,500 |

●上記掲載以外のポールにつきましては、P.97をご参照ください。  
特注サイズおよび特別仕様をご希望される場合は、お問い合わせください。



# OPTIONAL PARTS

**ERECTA SUPER SERIES**

スーパーシリーズ  
オプションパーツ

- 柱・足回りパーツ P.097  
ボール/キャスター/ドロー/テーパー/  
ファッション・アジャストボルト/メタルマット/三角フットプレート
- 連結パーツ P.104  
S型金具
- ハンドルパーツ P.104  
トップハンドル/サイドハンドル/ティルトサイドハンドル
- 転倒・落下防止用パーツ P.105  
セーフティポール/壁面固定金具/ポストクランプ/  
可倒式レッジ/サイドレッジ/バックレッジ
- 間仕切り用パーツ/収納・保管用パーツ P.108  
ティバイダー/ロッド&タブ/ピンマーカー/トートボックス
- 補強用パーツ P.109  
3方枠/4方枠
- 静電気除去用パーツ P.109  
アース線
- ディスプレイ用パーツ P.110  
メッシュパネル/ストレートフック/クロスバー/  
ハンガーブラケット&パイプ/カンチレバー・ブラケット/  
扇形シェルフ/ガラス板・エンビ板
- 収納・搬送用カバー P.114  
ナイロンカバー



スーパーシリーズ・オプションパーツ

ポール(柱)

柱・足回りパーツ

スーパーシリーズ\*のポール(柱)は、スーパーシリーズのさまざまな種類のシェルフ(棚板)と組み合わせが可能です。耐食性、耐薬品性、耐久性に優れたステンレス製ポールは、用途や使用環境、あらゆる条件下で威力を発揮します。ポールは、用途に合わせて3種類、高さは背の低い棚に適した短いサイズから、最大約2500mmまで9サイズの中からお選びいただけます。

※スーパーシリーズ：ワイヤーシェルフ、ステンレスワイヤーシェルフ、サイドアップシェルフ、430ソリッドシェルフ、304ソリッドシェルフADタイプ、304ソリッドシェルフ、ホットソリッドシェルフ、304パンチングソリッドシェルフ、スランテッドシェルフ

- ポール材質 Pポール・PSポール：SUS304(18-8)ステンレス  
PAポール：SUS430(18-0)ステンレス
- ポール直径 25.4mm
- 棚板取り付け位置 25.4mmごとに調整可能
- アジャストボルト調整範囲 9mm～最大17mm(納品時 約9mm)
- アジャストボルトネジサイズ W3/8

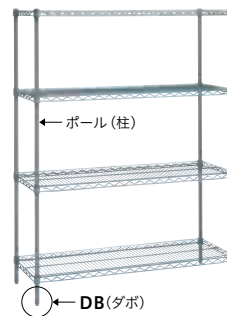

原寸大

ポール直径 25.4mm

1 ポールの種類

ポールの種類は、用途や使用環境、使用条件に合わせて3種類。

Pポール

SUS304(18-8) ステンレス

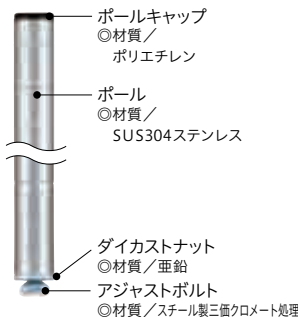

PSポール

オールSUS304(18-8) ステンレス

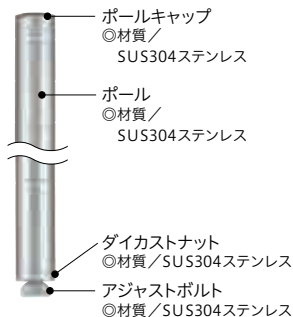

PAポール

SUS430(18-0) ステンレス

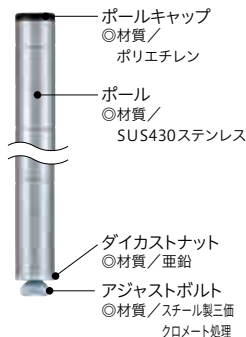

2 ポールの高さバリエーション

※ジョイントポールではありません。

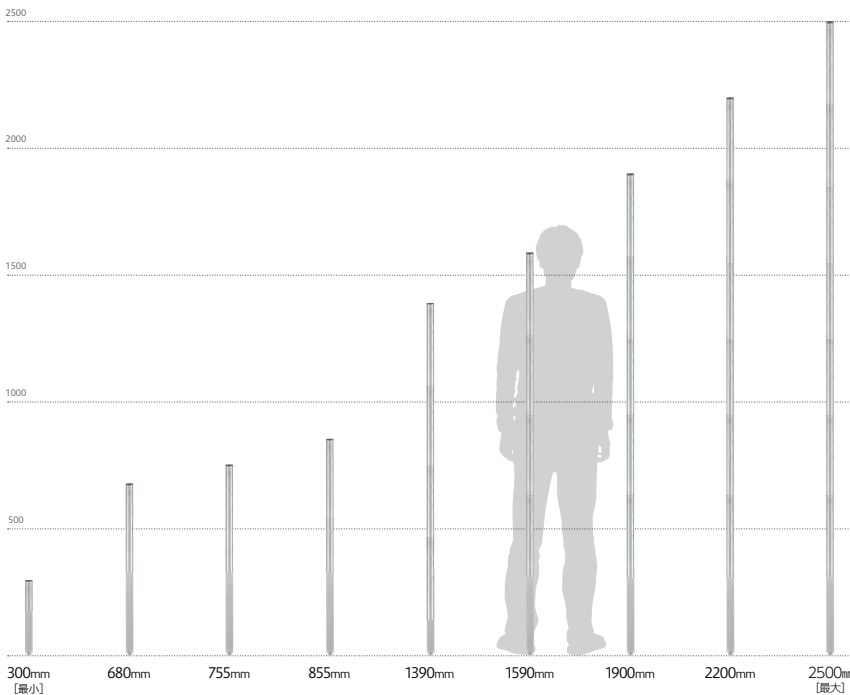

ポールサイズ展開 SIZE EXPANSION

| 高さ(mm)        | 300 | 680 | 755 | 855 | 1390 | 1590 | 1900 | 2200 | 2500 |
|---------------|-----|-----|-----|-----|------|------|------|------|------|
| ポールの種類 実寸(mm) | 317 | 698 | 774 | 876 | 1384 | 1587 | 1892 | 2197 | 2502 |
| Pポール          | ●   | ●   | ●   | ●   | ●    | ●    | ●    | ●    | ●    |
| PSポール         | ●   | ●   | ●   | ●   | ●    | ●    | ●    | ●    | ●    |
| PAポール         | -   | -   | -   | -   | ●    | ●    | ●    | ●    | -    |

●部分には受注生産品となります。納期につきましてはお問い合わせください。

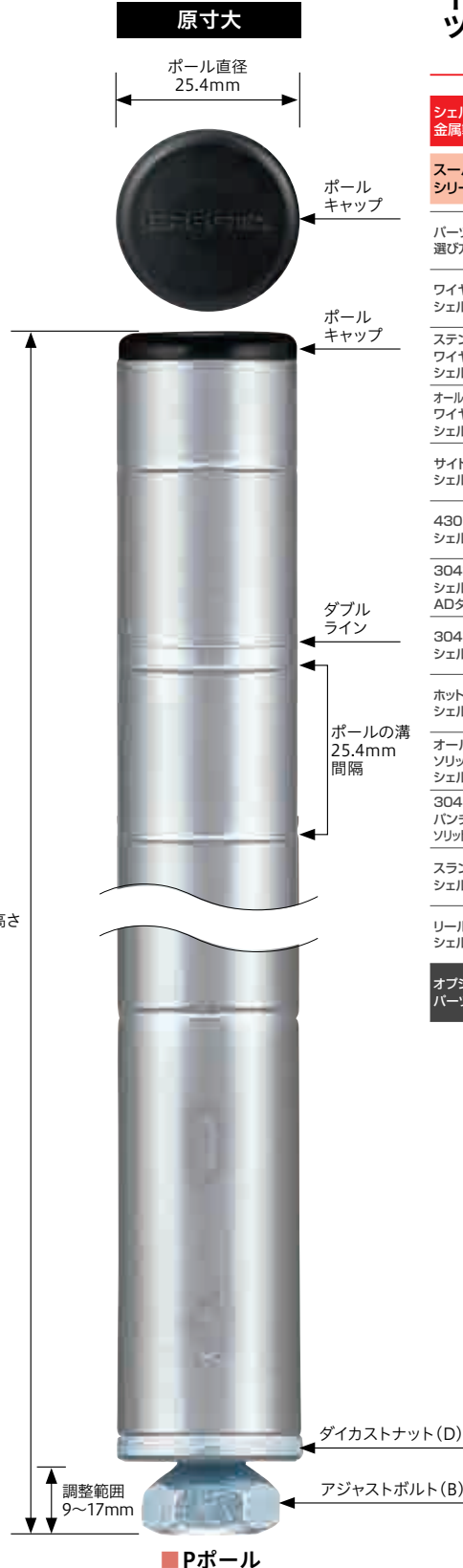

- シェルフ 金属製
- スーパーシリーズ
- パーツの選び方
- ワイヤーシェルフ
- ステンレスワイヤーシェルフ
- オールステンレスワイヤーシェルフ
- サイドアップシェルフ
- 430ソリッドシェルフ
- 304ソリッドシェルフADタイプ
- 304ソリッドシェルフ
- ホットソリッドシェルフ
- オール304ソリッドシェルフ
- 304パンチングソリッドシェルフ
- スランテッドシェルフ
- リールシェルフ
- オプションパーツ

## ボールの選び方

## 1 ボールの種類を選ぶ

どの材質のボールにしますか？  
用途に合わせて選びいただけます。

## 2 ボールの高さを選ぶ

どれくらいの高さ(長さ)にしますか？  
収納棚、保管棚、カートにより高さは異なります。

## 3 ボール脚部仕様(DB付/DB無)を選ぶ

ボール脚部の仕様は、置き棚・ドリー(台車)・ねじ込みキャスター用のDB付、打ち込みキャスター用のDB無の2種類ございます。ご注文時にご指定ください。

## 3 ボールの種類

脚部は、固定棚やねじ込みキャスター用のDB付ボールと打ち込みキャスター用のDB無ボールの2種類をご用意しています。

「DB(略称ダボ)」は、脚部のダイカストナット(D)とアジャストボルト(B)のパーツの略のことで、ご使用される用途により「DB付」か「DB無」をお選びいただけます。

## ■キャスターの種類と適応ボール(柱)について

## 置き棚、ドリー、ねじ込みキャスター用DB付ボールの場合

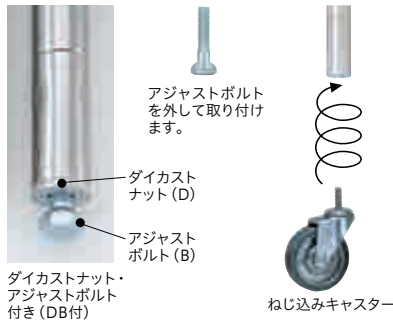

ねじ込み式キャスターには、ダイカストナット・アジャストボルト付き(DB付)のボールをご指定ください。取り付けの際は、アジャストボルトを外してキャスターをねじ込み装着します。

## 打ち込みキャスター用DB無ボールの場合



打ち込みキャスターには、ダイカストナット・アジャストボルトなし(DB無)のボールをご指定ください。  
ダイカストナット・アジャストボルト付きのボールに取り付ける際は、ダイカストナット・アジャストボルトを取り外して打ち込みキャスターを装着してください。



取り付け方法

## ■ Pボール (SUS304ステンレス製)

受注生産品

| DB <sup>※</sup> 付<br>(ダボ付き) | 品番       | P300W    | P680W    | P755W    | P855W    | P1390W   | P1590W   | P1900W   | P2200W   | P2500W <sup>※</sup> |
|-----------------------------|----------|----------|----------|----------|----------|----------|----------|----------|----------|---------------------|
|                             | 実寸       | 317mm    | 698mm    | 774mm    | 876mm    | 1384mm   | 1587mm   | 1892mm   | 2197mm   | 2502mm              |
| 重量                          | 0.3kg    | 0.6kg    | 0.6kg    | 0.7kg    | 1.1kg    | 1.2kg    | 1.4kg    | 1.7kg    | 1.9kg    |                     |
| DB <sup>※</sup> 無<br>(ダボなし) | 品番       | P300N    | P680N    | P755N    | P855N    | P1390N   | P1590N   | P1900N   | P2200N   | P2500N <sup>※</sup> |
|                             | 実寸       | 304mm    | 685mm    | 761mm    | 862mm    | 1370mm   | 1574mm   | 1878mm   | 2183mm   | 2488mm              |
| 重量                          | 0.2kg    | 0.5kg    | 0.6kg    | 0.6kg    | 1.0kg    | 1.1kg    | 1.4kg    | 1.6kg    | 1.8kg    |                     |
| 価格                          | ¥3,000/本 | ¥3,500/本 | ¥3,500/本 | ¥4,000/本 | ¥4,500/本 | ¥5,000/本 | ¥6,000/本 | ¥7,000/本 | ¥8,000/本 |                     |

●DB<sup>※</sup>:ダイカストナット・アジャストボルトの略です。●表内の実寸はボールキャップ付きの寸法です。●DB付、DB無の価格は同じです。●ボールは規格サイズ以外にもご要望に応じた長さにごカットいたします。ご注文の際に長さをご指定ください。(カット手数料はお問い合わせください)

## ■ PSボール (オールSUS304ステンレス製)

受注生産品

| DB <sup>※</sup> 付<br>(ダボ付き) | 品番       | PS300W   | PS680W   | PS755W   | PS855W   | PS1390W  | PS1590W  | PS1900W  | PS2200W   | PS2500W <sup>※</sup> |
|-----------------------------|----------|----------|----------|----------|----------|----------|----------|----------|-----------|----------------------|
|                             | 実寸       | 317mm    | 698mm    | 774mm    | 876mm    | 1384mm   | 1587mm   | 1892mm   | 2197mm    | 2502mm               |
| 重量                          | 0.3kg    | 0.6kg    | 0.6kg    | 0.7kg    | 1.1kg    | 1.2kg    | 1.5kg    | 1.7kg    | 1.9kg     |                      |
| DB <sup>※</sup> 無<br>(ダボなし) | 品番       | PS300N   | PS680N   | PS755N   | PS855N   | PS1390N  | PS1590N  | PS1900N  | PS2200N   | PS2500N <sup>※</sup> |
|                             | 実寸       | 304mm    | 685mm    | 761mm    | 862mm    | 1370mm   | 1574mm   | 1878mm   | 2183mm    | 2488mm               |
| 重量                          | 0.2kg    | 0.5kg    | 0.6kg    | 0.6kg    | 1.0kg    | 1.1kg    | 1.4kg    | 1.6kg    | 1.8kg     |                      |
| 価格                          | ¥4,500/本 | ¥5,000/本 | ¥5,000/本 | ¥5,000/本 | ¥6,000/本 | ¥7,000/本 | ¥8,000/本 | ¥9,500/本 | ¥10,500/本 |                      |

●DB<sup>※</sup>:ダイカストナット・アジャストボルトの略です。●PSボールはボールキャップ・ダイカストナット・アジャストボルト全てがSUS304(18-8)ステンレス製です。●表内の実寸はボールキャップ付きの寸法です。●DB付、DB無の価格は同じです。●ボールは規格サイズ以外にもご要望に応じた長さにごカットいたします。ご注文の際に長さをご指定ください。(カット手数料はお問い合わせください)

## ■ PAボール (SUS430ステンレス製)

受注生産品

| DB <sup>※</sup> 付<br>(ダボ付き) | 品番       | PA1390W  | PA1590W  | PA1900W  | PA2200W |
|-----------------------------|----------|----------|----------|----------|---------|
|                             | 実寸       | 1384mm   | 1587mm   | 1892mm   | 2197mm  |
| 重量                          | 1.1kg    | 1.2kg    | 1.4kg    | 1.7kg    |         |
| DB <sup>※</sup> 無<br>(ダボなし) | 品番       | PA1390N  | PA1590N  | PA1900N  | PA2200N |
|                             | 実寸       | 1370mm   | 1574mm   | 1878mm   | 2183mm  |
| 重量                          | 1.0kg    | 1.1kg    | 1.4kg    | 1.6kg    |         |
| 価格                          | ¥3,500/本 | ¥4,000/本 | ¥4,500/本 | ¥5,500/本 |         |

●DB<sup>※</sup>:ダイカストナット・アジャストボルトの略です。●表内の実寸はボールキャップ付きの寸法です。●DB付、DB無の価格は同じです。●ボールは規格サイズ以外にもご要望に応じた長さにごカットいたします。ご注文の際に長さをご指定ください。(カット手数料はお問い合わせください)

| 品名       | 品番  | 材質                          |
|----------|-----|-----------------------------|
| ダイカストナット | DT  | Pボール・PAボール用<亜鉛>             |
|          | DTS | PSボール用<SUS304(18-8)ステンレス>   |
| アジャストボルト | BT  | Pボール・PAボール用<スチール製三価クロメート処理> |
|          | BTS | PSボール用<SUS304(18-8)ステンレス>   |

## ●ボールカットサービス(有料)

ボールの長さを規格サイズ以外にご要望に応じた長さにごカットいたします。  
ご注文の際に長さをご指定ください。(カット手数料はお問い合わせください)



DB付ボールの  
ダイカストナットの  
外し方

●  部分は受注生産品でございます。納期につきましてはお問い合わせください。

特注サイズ・特別仕様をご希望される場合は、お問い合わせください。

表示価格は希望小売価格(消費税別)となります。製品には送料は含まれておりません。

スーパーシリーズ・オプションパーツ

キャスター/ドリー(台車)

柱・足回りパーツ

スーパーシリーズは、オプションパーツのキャスターやドリー(台車)をポール(柱)に取り付けるだけで、移動・搬送用の棚やカートに用途変更が可能です。

キャスター(単独キャスター)には、ポールに取り付けるタイプの「ねじ込み式」と「打ち込み式」の2種類あり、それぞれ目的や用途、使用環境、積載荷重に応じてお選びいただけます。

重量物や頻繁な搬送には、ドリーをご使用ください。



スーパーシリーズ・カート

ファーストシリーズワイヤーシェルフ+キャスター

ワイヤーシェルフ+キャスター

ワイヤーシェルフ+ドリー(台車)

●単独キャスターの総荷重(動荷重)について

- ねじ込みキャスター：最大140kgまで
- 打ち込みキャスター：最大200kgまで
- ドリー(台車)：最大300kgまで

- 動荷重は、棚の自重を含む最大荷重になります。
- キャスターやドリー(台車)の耐荷重と棚全体の耐荷重とは異なります。
- キャスターやドリーの耐荷重(動荷重)は、4輪使用時のものとなります。

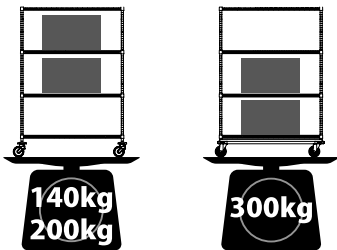

■ねじ込みキャスター、■打ち込みキャスターの場合  
■ドリー(台車)の場合

●キャスターの取り付け高さについて

DB無ポールP1590NにエラストマーキャスターR125TPEを取り付けた場合の高さ

例)P1590Nのポールにエラストマーキャスターを取り付けた場合の全高は、  
ポール高さ+取り付け高さ=全高  
1574mm+162mm=1736mm

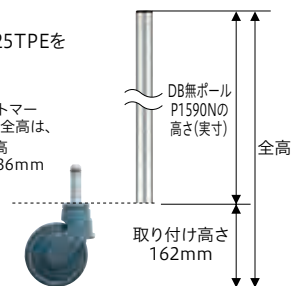

1 移動・搬送用オプションパーツの種類

材質・車輪径など、あらゆる使用条件に最適なバリエーションを取り揃えております。目的や用途、使用環境、積載荷重に応じてお選びください。

総荷重最大140kgまでの軽量物の移動・搬送に

ねじ込みキャスター

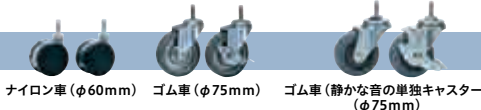

総荷重最大200kgまでの中・重量物の移動・搬送に

打ち込みキャスター



総荷重最大300kgまでの重量物や頻繁な移動・搬送に

ドリー(台車)

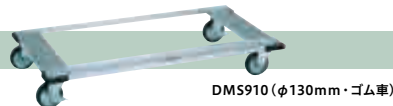

■キャスターの種類と適応ポール(柱)について

ドリー(台車)、ねじ込みキャスターの場合

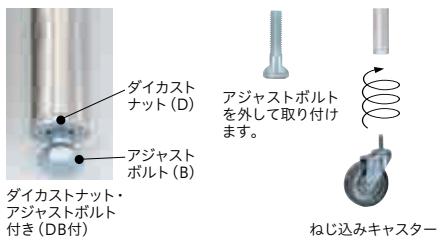

ねじ込み式キャスターには、ダイカストナット・アジャストボルト付き(DB付)のポールをご指定ください。取り付けの際は、アジャストボルトを外してキャスターをねじ込み装着します。

打ち込みキャスターの場合



打ち込みキャスターには、ダイカストナット・アジャストボルトなし(DB無)のポールをご指定ください。ダイカストナット・アジャストボルト付きのポールに取り付ける際は、ダイカストナット・アジャストボルトを取り外して打ち込みキャスターを装着してください。



取り付け方法

2 車輪性能 スーパータイプのキャスターは、使用環境に応じてさまざまな車輪を取り揃えております。

|                  | 硬度(HS) | 衝撃性 | 耐水性 | 耐熱性   | 耐寒性   | 耐摩擦性 | 耐酸 | 耐アルカリ | 耐オゾン | 耐ガソリン | 耐油性 |
|------------------|--------|-----|-----|-------|-------|------|----|-------|------|-------|-----|
| エラストマー車          | 65     | ◎   | ◎   | 80°C  | -40°C | ○    | ○  | ○     | ○    | ×     | ▲   |
| ゴム車・幅広型ゴム車       | 60     | ◎   | ○   | 80°C  | -40°C | ○    | ▲  | ○     | ▲    | ×     | ×   |
| ウレタン車            | 88     | ○   | ▲   | 85°C  | -20°C | ◎    | ×  | ▲     | ▲    | ○     | ○   |
| ナイロン車            | -      | ×   | ◎   | 70°C  | -40°C | ◎    | ×  | ◎     | ▲    | ◎     | ◎   |
| フェノール車(耐寒耐熱グリス入) | -      | ×   | ○   | 180°C | -40°C | ○    | ◎  | ×     | ◎    | ◎     | ◎   |
| 導電性ゴム車           | 85     | ○   | ○   | 80°C  | -40°C | ▲    | ▲  | ○     | ▲    | ×     | ×   |
| MCナイロン車          | -      | ×   | ◎   | 150°C | -10°C | ◎    | ×  | ◎     | ◎    | ◎     | ◎   |

●使用、環境状況により異なります。材質の選定、判断の目安としてください。強酸、強アルカリは除きます。●使用環境に合わせて、フェノール車以外の単独キャスターも全て「耐寒耐熱グリス入り」仕様に変更できます。価格はお問い合わせください。耐寒耐熱グリス入り仕様の場合は、室温-40~180°Cに対応します。

キャスター使用上の注意

- ◎耐荷重を越えて使用しないでください。
- ◎段差面で落下させたり衝撃を与えないでください。
- ◎高温室、冷凍室、スチーム室などの特殊な環境や、酸・アルカリなどの腐食性の強い環境や極端な油、水周りによる影響を考慮してください。

シェルフ金属製

スーパーシリーズ

パーツの選び方

ワイヤーシェルフ

ステンレスワイヤーシェルフ

オールステンレスワイヤーシェルフ

サイドアップシェルフ

430ソリッドシェルフ

304ソリッドシェルフADタイプ

304ソリッドシェルフ

ホットソリッドシェルフ

オール304ソリッドシェルフ

304パンチングソリッドシェルフ

スランデッドシェルフ

リールシェルフ

オプションパーツ

## ねじ込み単独キャスター

ボール (DB付) にねじ込むだけで移動・搬送カートに用途を変えることができます。総荷重最大140kgまでの軽量物の移動・搬送に。

## ナイロン車



DR60 ストッパーなし  
DR560 ストッパーあり

| ボディ   | 車輪径   | ストッパー | 品番    | 個数 | 価格     | 重量 (kg) | 静荷重 (kg) | 動荷重 (kg) | 取り付け高さ (mm) |
|-------|-------|-------|-------|----|--------|---------|----------|----------|-------------|
| アルミ金具 | φ60mm | なし    | DR60  | 1  | ¥2,500 | 0.2     | 200      | 140      | 74          |
|       |       | あり    | DR560 | 1  | ¥2,500 |         |          |          |             |

- 取り付けの際には、ボールの脚部のアジャストボルトを外してください。
- 静荷重、動荷重は、棚の自重を含む最大荷重となります。
- キャスターの耐荷重 (動荷重) は、4輪使用時のものとなります。

## ゴム車



R75 ストッパーなし  
S75 ストッパーあり

| ボディ    | 車輪径   | ストッパー | 品番  | 個数 | 価格     | 重量 (kg) | 静荷重 (kg) | 動荷重 (kg) | 取り付け高さ (mm) |
|--------|-------|-------|-----|----|--------|---------|----------|----------|-------------|
| スチール金具 | φ75mm | なし    | R75 | 1  | ¥3,500 | 0.3     | 160      | 128      | 95          |
|        |       | あり    | S75 | 1  | ¥4,000 |         |          |          |             |

- 取り付けの際には、ボールの脚部のアジャストボルトを外してください。
- 静荷重、動荷重は、棚の自重を含む最大荷重となります。
- キャスターの耐荷重 (動荷重) は、4輪使用時のものとなります。

## ゴム車 (静かな音の単独キャスター)



R75Q ストッパーなし  
S75Q ストッパーあり

| ボディ    | 車輪径   | ストッパー | 品番   | 個数 | 価格     | 重量 (kg) | 静荷重 (kg) | 動荷重 (kg) | 取り付け高さ (mm) |
|--------|-------|-------|------|----|--------|---------|----------|----------|-------------|
| スチール金具 | φ75mm | なし    | R75Q | 1  | ¥4,000 | 0.4     | 160      | 128      | 97          |
|        |       | あり    | S75Q | 1  | ¥5,000 |         |          |          |             |

- 取り付けの際には、ボールの脚部のアジャストボルトを外してください。
- 静荷重、動荷重は、棚の自重を含む最大荷重となります。
- キャスターの耐荷重 (動荷重) は、4輪使用時のものとなります。

## 打ち込み単独キャスター

ボール (DB無) に打ち込むだけで移動・搬送カートに用途を変えることができます。

総荷重最大200kgまでの中・重量物の移動・搬送に。

- 打ち込み式単独キャスター1個につき1つ、回転バンパーが付属されています。



回転バンパー (KUG)



**エラストマー車** ゴムのような優れたクッション性を有する熱可塑性の車輪です。ノンマーキングの上、優れた耐候性、耐水性を発揮します。

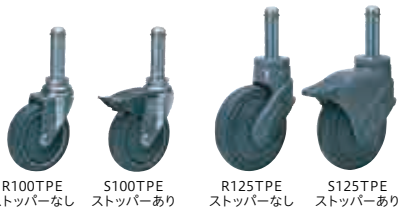

R100TPE ストッパーなし  
S100TPE ストッパーあり  
R125TPE ストッパーなし  
S125TPE ストッパーあり

| ボディ    | 車輪径    | ストッパー | 品番      | 個数 | 価格     | 重量 (kg) | 静荷重 (kg) | 動荷重 (kg) | 取り付け高さ (mm) |
|--------|--------|-------|---------|----|--------|---------|----------|----------|-------------|
| スチール金具 | φ100mm | なし    | R100TPE | 1  | ¥4,500 | 0.7     | 240      | 192      | 130         |
|        |        | あり    | S100TPE | 1  | ¥5,000 | 0.8     |          |          |             |
| 樹脂ボディ  | φ125mm | なし    | R125TPE | 1  | ¥6,500 | 0.7     | 480      | 200      | 162         |
|        |        | あり    | S125TPE | 1  | ¥7,000 | 0.9     |          |          |             |

- 静荷重、動荷重は、棚の自重を含む最大荷重になります。
- 打ち込み式単独キャスターには、回転バンパーが付属されています。
- 重量物や頻繁な搬送には、ドリーをご使用ください。
- キャスターの耐荷重と棚全体の耐荷重とは異なります。
- キャスターの耐荷重 (動荷重) は、4輪使用時のものとなります。

**ゴム車** プタジエンゴム製。室温-40~80℃に対応します。

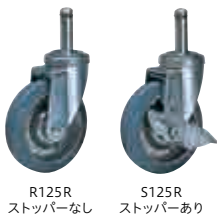

R125R ストッパーなし  
S125R ストッパーあり

| ボディ           | 車輪径    | ストッパー  | 品番     | 個数      | 価格      | 重量 (kg) | 静荷重 (kg) | 動荷重 (kg) | 取り付け高さ (mm) |
|---------------|--------|--------|--------|---------|---------|---------|----------|----------|-------------|
| ユニクロ<br>メッキ金具 | φ125mm | なし     | R125R  | 1       | ¥6,500  | 1.8     | 560      | 200      | 167         |
|               |        | あり     | S125R  | 1       | ¥7,000  | 2.0     |          |          |             |
| ステンレス<br>金具   | φ150mm | なし     | R150R  | 1       | ¥8,500  | 2.0     | 560      | 200      | 189         |
|               |        | あり     | S150R  | 1       | ¥9,000  | 2.3     |          |          |             |
|               | φ100mm | なし     | R100RS | 1       | ¥18,000 | 1.0     | 400      | 200      | 127         |
|               |        | あり     | S100RS | 1       | ¥19,000 | 1.2     |          |          |             |
| φ125mm        | なし     | R125RS | 1      | ¥25,000 | 1.5     | 560     | 200      | 161      |             |
|               | あり     | S125RS | 1      | ¥27,000 | 1.7     |         |          |          |             |

- ステンレス金具は画像と外観が異なります。
- 静荷重、動荷重は、棚の自重を含む最大荷重になります。
- 打ち込み式単独キャスターには、回転バンパーが付属されています。
- 重量物や頻繁な搬送には、ドリーをご使用ください。
- キャスターの耐荷重と棚全体の耐荷重とは異なります。
- キャスターの耐荷重 (動荷重) は、4輪使用時のものとなります。

**幅広型ゴム車** プタジエンゴム製。室温-40~80℃に対応し、移動時の安定性が増します。

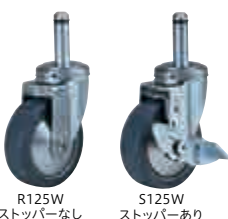

R125W ストッパーなし  
S125W ストッパーあり

| ボディ           | 車輪径    | ストッパー | 品番    | 個数     | 価格     | 重量 (kg) | 静荷重 (kg) | 動荷重 (kg) | 取り付け高さ (mm) |
|---------------|--------|-------|-------|--------|--------|---------|----------|----------|-------------|
| ユニクロ<br>メッキ金具 | φ100mm | なし    | R100W | 1      | ¥6,000 | 1.4     | 400      | 200      | 132         |
|               |        | あり    | S100W | 1      | ¥6,500 | 1.6     |          |          |             |
| φ125mm        | なし     | R125W | 1     | ¥8,000 | 1.9    | 560     | 200      | 167      |             |
|               | あり     | S125W | 1     | ¥8,500 | 2.2    |         |          |          |             |

- 静荷重、動荷重は、棚の自重を含む最大荷重になります。
- 打ち込み式単独キャスターには、回転バンパーが付属されています。
- 重量物や頻繁な搬送には、ドリーをご使用ください。
- キャスターの耐荷重と棚全体の耐荷重とは異なります。
- キャスターの耐荷重 (動荷重) は、4輪使用時のものとなります。

スーパーシリーズ・オプションパーツ

打ち込み単独キャスター

**ウレタン車** 耐油・耐摩耗性に優れ、室温-20~85℃に対応します。

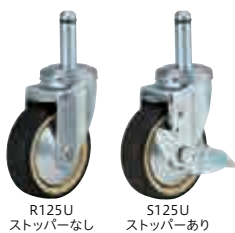

R125U ストッパーなし  
S125U ストッパーあり

| ボディ           | 車輪径    | ストッパー | 品番     | 個数 | 価格      | 重量 (kg) | 静荷重 (kg) | 動荷重 (kg) | 取り付け高さ (mm) |
|---------------|--------|-------|--------|----|---------|---------|----------|----------|-------------|
| ユニクロ<br>メッキ金具 | φ100mm | なし    | R100U  | 1  | ¥9,500  | 1.4     | 400      | 200      | 132         |
|               |        | あり    | S100U  | 1  | ¥10,000 | 1.5     |          |          |             |
|               | φ125mm | なし    | R125U  | 1  | ¥12,000 | 1.8     | 560      | 200      | 167         |
|               |        | あり    | S125U  | 1  | ¥13,000 | 2.0     |          |          |             |
| ステンレス<br>金具   | φ100mm | なし    | R100US | 1  | ¥18,500 | 0.9     | 400      | 200      | 127         |
|               |        | あり    | S100US | 1  | ¥19,500 | 1.1     |          |          |             |
|               | φ125mm | なし    | R125US | 1  | ¥26,500 | 1.4     | 560      | 200      | 161         |
|               |        | あり    | S125US | 1  | ¥28,000 | 1.6     |          |          |             |

●ステンレス金具は画像と外観が異なります。●静荷重、動荷重は、棚の自重を含む最大荷重となります。●打ち込み式単独キャスターには、回転バンパーが付属されています。●重量物や頻繁な搬送には、ドーリーをご使用ください。●キャスターの耐荷重と棚全体の耐荷重とは異なります。●キャスターの耐荷重(動荷重)は、4輪使用時のものとなります。

**ナイロン車** 耐薬品・耐油・耐摩耗性に優れ、室温-40~70℃に対応します。



R125N ストッパーなし  
S125N ストッパーあり

| ボディ           | 車輪径    | ストッパー  | 品番     | 個数      | 価格      | 重量 (kg) | 静荷重 (kg) | 動荷重 (kg) | 取り付け高さ (mm) |
|---------------|--------|--------|--------|---------|---------|---------|----------|----------|-------------|
| ユニクロ<br>メッキ金具 | φ100mm | なし     | R100N  | 1       | ¥8,000  | 1.3     | 400      | 200      | 132         |
|               |        | あり     | S100N  | 1       | ¥8,500  | 1.4     |          |          |             |
|               | φ125mm | なし     | R125N  | 1       | ¥10,000 | 1.7     | 560      | 200      | 167         |
|               |        | あり     | S125N  | 1       | ¥11,000 | 2.0     |          |          |             |
| ステンレス<br>金具   | φ150mm | なし     | R150N  | 1       | ¥11,000 | 2.0     | 560      | 200      | 189         |
|               |        | あり     | S150N  | 1       | ¥12,000 | 2.3     |          |          |             |
|               | φ100mm | なし     | R100NS | 1       | ¥18,000 | 1.0     | 400      | 200      | 127         |
|               |        | あり     | S100NS | 1       | ¥19,000 | 1.1     |          |          |             |
| φ125mm        | なし     | R125NS | 1      | ¥25,000 | 1.4     | 560     | 200      | 161      |             |
|               | あり     | S125NS | 1      | ¥27,000 | 1.6     |         |          |          |             |

●ステンレス金具は画像と外観が異なります。●静荷重、動荷重は、棚の自重を含む最大荷重となります。●打ち込み式単独キャスターには、回転バンパーが付属されています。●重量物や頻繁な搬送には、ドーリーをご使用ください。●キャスターの耐荷重と棚全体の耐荷重とは異なります。●キャスターの耐荷重(動荷重)は、4輪使用時のものとなります。

**フェノール車** 耐寒耐熱グリス入り。耐乾熱性・耐圧縮性に優れ、室温-40~180℃に対応します。

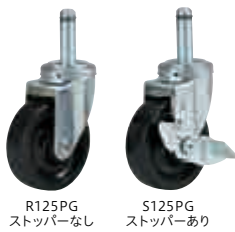

R125PG ストッパーなし  
S125PG ストッパーあり

| ボディ           | 車輪径    | ストッパー | 品番      | 個数 | 価格      | 重量 (kg) | 静荷重 (kg) | 動荷重 (kg) | 取り付け高さ (mm) |
|---------------|--------|-------|---------|----|---------|---------|----------|----------|-------------|
| ユニクロ<br>メッキ金具 | φ100mm | なし    | R100PG  | 1  | ¥11,500 | 1.3     | 400      | 200      | 132         |
|               |        | あり    | S100PG  | 1  | ¥12,000 | 1.5     |          |          |             |
|               | φ125mm | なし    | R125PG  | 1  | ¥16,500 | 1.7     | 560      | 200      | 167         |
|               |        | あり    | S125PG  | 1  | ¥17,000 | 2.0     |          |          |             |
| ステンレス<br>金具   | φ100mm | なし    | R100PGS | 1  | ¥21,000 | 1.1     | 400      | 200      | 127         |
|               |        | あり    | S100PGS | 1  | ¥22,000 | 1.2     |          |          |             |

●ステンレス金具は画像と外観が異なります。●静荷重、動荷重は、棚の自重を含む最大荷重となります。●打ち込み式単独キャスターには、回転バンパーが付属されています。●重量物や頻繁な搬送には、ドーリーをご使用ください。●キャスターの耐荷重と棚全体の耐荷重とは異なります。●キャスターの耐荷重(動荷重)は、4輪使用時のものとなります。

**導電性ゴム車** 帯電防止に優れ、室温-40~80℃に対応します。



R125E ストッパーなし  
S125E ストッパーあり

| ボディ           | 車輪径    | ストッパー | 品番    | 個数 | 価格     | 重量 (kg) | 静荷重 (kg) | 動荷重 (kg) | 取り付け高さ (mm) |
|---------------|--------|-------|-------|----|--------|---------|----------|----------|-------------|
| ユニクロ<br>メッキ金具 | φ100mm | なし    | R100E | 1  | ¥6,500 | 1.3     | 400      | 200      | 132         |
|               |        | あり    | S100E | 1  | ¥7,500 | 1.5     |          |          |             |
|               | φ125mm | なし    | R125E | 1  | ¥9,000 | 1.8     | 560      | 200      | 167         |
|               |        | あり    | S125E | 1  | ¥9,500 | 2.0     |          |          |             |

●静荷重、動荷重は、棚の自重を含む最大荷重となります。●打ち込み式単独キャスターには、回転バンパーが付属されています。●重量物や頻繁な搬送には、ドーリーをご使用ください。●キャスターの耐荷重と棚全体の耐荷重とは異なります。●キャスターの耐荷重(動荷重)は、4輪使用時のものとなります。

**MCナイロン車** 耐油・耐摩耗性に優れ、室温-10~150℃に対応します。

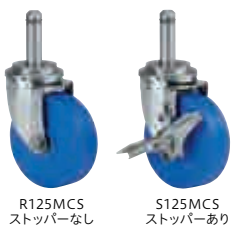

R125MCS ストッパーなし  
S125MCS ストッパーあり

| ボディ         | 車輪径    | ストッパー | 品番      | 個数 | 価格      | 重量 (kg) | 静荷重 (kg) | 動荷重 (kg) | 取り付け高さ (mm) |
|-------------|--------|-------|---------|----|---------|---------|----------|----------|-------------|
| ステンレス<br>金具 | φ100mm | なし    | R100MCS | 1  | ¥24,500 | 1.1     | 400      | 200      | 127         |
|             |        | あり    | S100MCS | 1  | ¥27,000 | 1.2     |          |          |             |
|             | φ125mm | なし    | R125MCS | 1  | ¥33,000 | 1.5     | 560      | 200      | 161         |
|             |        | あり    | S125MCS | 1  | ¥35,500 | 1.7     |          |          |             |

●静荷重、動荷重は、棚の自重を含む最大荷重となります。●打ち込み式単独キャスターには、回転バンパーが付属されています。●重量物や頻繁な搬送には、ドーリーをご使用ください。●キャスターの耐荷重と棚全体の耐荷重とは異なります。●キャスターの耐荷重(動荷重)は、4輪使用時のものとなります。

シェルフ  
金属製

スーパー  
シリーズ

パーツの  
選び方

ワイヤー  
シェルフ

ステンレス  
ワイヤー  
シェルフ

オールステンレス  
ワイヤー  
シェルフ

サイドアップ  
シェルフ

430ソリッド  
シェルフ

304ソリッド  
シェルフ  
ADタイプ

304ソリッド  
シェルフ

ホットソリッド  
シェルフ

オール304  
ソリッド  
シェルフ

304  
パンチング  
ソリッドシェルフ

スランデッド  
シェルフ

リール  
シェルフ

オプション  
パーツ

ドーリー(台車)

ドーリー

柱・足回りパーツ 受注生産

各コーナーに弾力性のあるL型バンパーを施した専用ドーリーです。総重量300kgまでの重量物や複雑な移動・搬送に最適です。豊富なバリエーションであらゆる用途に対応できます。

◎材質/本体：アルミ押出材、バンパー：ポリウレタン

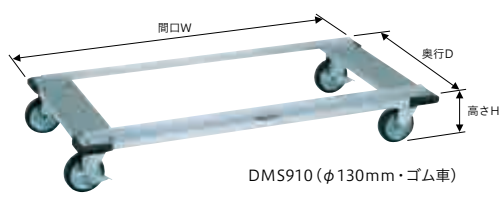

DMS910 (φ130mm・ゴム車)

●ドーリーのキャスターは対角ストッパーが標準仕様になります。

下記の価格はキャスターが4輪自在(対角ストッパー付き)となっております。キャスターをストッパーなし・固定に変更することが可能です。車輪の材質についてはP.99をご参照ください。

| 奥行/品番/開口     | 車輪材質<br>車輪径        | ゴム車(4輪自在・対角ストッパー付き) |         |         | ウレタン車(4輪自在・対角ストッパー付き) |          | ナイロン車(4輪自在・対角ストッパー付き) |         | フェノール車(4輪自在・対角ストッパー付き)※耐寒耐熱グリス入り |          |
|--------------|--------------------|---------------------|---------|---------|-----------------------|----------|-----------------------|---------|----------------------------------|----------|
|              |                    | φ100mm              | φ130mm  | φ150mm  | φ100mm                | φ125mm   | φ100mm                | φ125mm  | φ100mm                           | φ125mm   |
| 奥行<br>460mm用 | DMS610 開口 610mm用   | ¥47,000             | ¥53,000 | ¥57,000 | ¥61,000               | ¥72,000  | ¥56,000               | ¥63,500 | ¥69,000                          | ¥88,500  |
|              | DMS760 開口 760mm用   | ¥49,000             | ¥54,500 | ¥59,000 | ¥63,000               | ¥74,000  | ¥58,000               | ¥65,500 | ¥71,000                          | ¥90,000  |
|              | DMS910 開口 910mm用   | ¥50,500             | ¥56,500 | ¥60,500 | ¥64,500               | ¥76,000  | ¥59,500               | ¥67,000 | ¥72,500                          | ¥92,000  |
|              | DMS1070 開口1070mm用  | ¥52,500             | ¥58,000 | ¥62,500 | ¥66,500               | ¥77,500  | ¥61,500               | ¥69,000 | ¥74,500                          | ¥93,500  |
|              | DMS1220 開口1220mm用  | ¥54,500             | ¥60,000 | ¥64,500 | ¥68,500               | ¥79,500  | ¥63,500               | ¥71,000 | ¥76,500                          | ¥96,000  |
|              | DMS1520 開口1520mm用  | ¥56,500             | ¥62,000 | ¥66,500 | ¥70,500               | ¥81,500  | ¥65,000               | ¥73,000 | ¥78,500                          | ¥97,500  |
|              | DMS1820 開口1820mm用  | ¥59,000             | ¥64,500 | ¥69,000 | ¥73,000               | ¥84,000  | ¥68,000               | ¥75,500 | ¥81,000                          | ¥100,500 |
| 奥行<br>530mm用 | DBS760 開口 760mm用   | ¥50,000             | ¥55,500 | ¥60,000 | ¥64,000               | ¥75,000  | ¥59,000               | ¥66,500 | ¥72,000                          | ¥91,000  |
|              | DBS910 開口 910mm用   | ¥51,500             | ¥57,000 | ¥61,500 | ¥65,500               | ¥76,500  | ¥60,500               | ¥68,000 | ¥73,500                          | ¥92,500  |
|              | DBS1220 開口1220mm用  | ¥55,500             | ¥61,000 | ¥65,000 | ¥69,500               | ¥80,500  | ¥64,500               | ¥72,000 | ¥77,500                          | ¥96,500  |
|              | DBS1520 開口1520mm用  | ¥58,500             | ¥64,000 | ¥68,500 | ¥72,500               | ¥83,500  | ¥67,500               | ¥75,000 | ¥80,500                          | ¥100,000 |
|              | DBS1820 開口1820mm用  | ¥62,000             | ¥67,500 | ¥71,500 | ¥75,500               | ¥86,500  | ¥70,500               | ¥78,000 | ¥83,500                          | ¥103,000 |
|              | DLS610 開口 610mm用   | ¥49,000             | ¥54,500 | ¥58,500 | ¥62,500               | ¥74,000  | ¥57,500               | ¥65,000 | ¥71,000                          | ¥90,000  |
|              | DLS760 開口 760mm用   | ¥50,500             | ¥56,500 | ¥60,500 | ¥64,500               | ¥76,000  | ¥59,500               | ¥67,000 | ¥72,500                          | ¥92,000  |
| 奥行<br>610mm用 | DLS910 開口 910mm用   | ¥53,500             | ¥59,000 | ¥63,000 | ¥67,000               | ¥78,500  | ¥62,000               | ¥69,500 | ¥75,000                          | ¥94,500  |
|              | DLS1070 開口1070mm用  | ¥56,000             | ¥62,000 | ¥66,000 | ¥70,000               | ¥81,000  | ¥65,000               | ¥72,500 | ¥78,000                          | ¥97,500  |
|              | DLS1220 開口1220mm用  | ¥58,500             | ¥64,000 | ¥68,500 | ¥72,500               | ¥83,500  | ¥67,500               | ¥75,000 | ¥80,500                          | ¥100,000 |
|              | DLS1520 開口1520mm用  | ¥61,000             | ¥66,500 | ¥71,000 | ¥75,000               | ¥86,000  | ¥70,000               | ¥77,500 | ¥83,000                          | ¥102,500 |
|              | DLS1820 開口1820mm用  | ¥64,000             | ¥69,500 | ¥74,000 | ¥78,000               | ¥89,000  | ¥73,000               | ¥80,500 | ¥86,000                          | ¥105,000 |
|              | DLMS760 開口 760mm用  | ¥58,500             | ¥64,000 | ¥68,500 | ¥72,500               | ¥83,500  | ¥67,500               | ¥75,000 | ¥80,500                          | ¥100,000 |
|              | DLMS910 開口 910mm用  | ¥63,500             | ¥69,500 | ¥73,500 | ¥77,500               | ¥89,000  | ¥72,500               | ¥80,000 | ¥86,000                          | ¥105,000 |
| 奥行<br>760mm用 | DLMS1220 開口1220mm用 | ¥70,000             | ¥75,500 | ¥80,000 | ¥84,000               | ¥95,000  | ¥79,000               | ¥86,500 | ¥92,000                          | ¥111,500 |
|              | DLMS1520 開口1520mm用 | ¥74,500             | ¥80,000 | ¥84,000 | ¥88,500               | ¥99,500  | ¥83,500               | ¥91,000 | ¥96,500                          | ¥115,500 |
|              | DLMS1820 開口1820mm用 | ¥75,500             | ¥81,000 | ¥85,500 | ¥89,500               | ¥100,500 | ¥84,500               | ¥92,000 | ¥97,500                          | ¥117,000 |
|              | DLLS910 開口 910mm用  | ¥67,000             | ¥72,500 | ¥76,500 | ¥80,500               | ¥92,000  | ¥75,500               | ¥83,500 | ¥89,000                          | ¥108,000 |
|              | DLLS1220 開口1220mm用 | ¥72,500             | ¥78,000 | ¥82,500 | ¥86,500               | ¥97,500  | ¥81,500               | ¥89,000 | ¥94,500                          | ¥114,000 |
|              | DLLS1520 開口1520mm用 | ¥76,500             | ¥82,000 | ¥86,500 | ¥90,500               | ¥101,500 | ¥85,500               | ¥93,000 | ¥98,500                          | ¥118,000 |
|              | DLLS1820 開口1820mm用 | ¥79,000             | ¥84,500 | ¥88,500 | ¥92,500               | ¥104,000 | ¥87,500               | ¥95,000 | ¥101,000                         | ¥120,000 |

ドーリー専用キャスター(単価)

|              |        |        |        |        |         |        |        |         |         |
|--------------|--------|--------|--------|--------|---------|--------|--------|---------|---------|
| 自在キャスター      | ¥4,500 | ¥6,000 | ¥7,000 | ¥8,000 | ¥10,500 | ¥6,500 | ¥8,500 | ¥10,000 | ¥14,500 |
| 固定キャスター      | ¥4,500 | ¥6,000 | ¥7,000 | ¥8,000 | ¥10,500 | ¥6,500 | ¥8,500 | ¥10,000 | ¥14,500 |
| ストッパー付きキャスター | ¥5,000 | ¥6,500 | ¥7,500 | ¥8,500 | ¥11,500 | ¥7,500 | ¥9,000 | ¥10,500 | ¥15,500 |

- 固定輪に変更の場合、キャスターをストッパー付きにすることはできません。
- ストッパーなしに変更の場合、「ドーリー専用キャスター(単価)」欄に記載の差額金額を減算してください。
- ご注文・お見積りの際はキャスターの材質・車輪径、ストッパーなしや固定への変更の有無をご指定ください。
- ウレタン車、ナイロン車、フェノール車のφ150mmおよび導電性ゴム車も用意しております。詳しくはお問い合わせください。
- ステンレス仕様の製作も可能です。詳しくはお問い合わせください。
- フェノール車以外もすべて、耐寒耐熱グリス入り仕様にする事ができます。価格はお問い合わせください。
- 表内の寸法は呼び寸法です。ドーリーは受注生産品のため、納期をご確認ください。
- 転倒には十分に注意してご使用ください。

ドーリーの耐荷重(4個使用時)

| 車輪材質                            | 静荷重(kg) | 動荷重(kg) | 取り付け高さ(mm) |
|---------------------------------|---------|---------|------------|
| φ100mmキャスター付 ゴム                 | 400     | 300     | 136        |
| φ100mmキャスター付 ウレタン・ナイロン・フェノール    | 400     | 300     | 138        |
| φ125mmキャスター付 ウレタン・ナイロン・フェノール    | 600     | 300     | 174        |
| φ130mmキャスター付 ゴム                 | 600     | 300     | 183        |
| φ150mmキャスター付 ゴム・ウレタン・ナイロン・フェノール | 600     | 300     | 196        |

- ドーリーの耐荷重と棚全体の耐荷重とは異なります。ドーリーで移動の際は、本体の自重を含めた総荷重を最大300kgまでとってください。
- 部分は受注生産品でございます。納期につきましてはお問い合わせください。

特注サイズ・特別仕様をご希望される場合は、お問い合わせください。  
表示価格は希望小売価格(消費税別)となります。 製品には送料は含まれておりません。



スーパーシリーズ・オプションパーツ

テーパー

柱・足回りパーツ

棚板を25.4mmピッチでポールに固定するためのパーツです。



| 品名           | 品番      | 材質                | 入数        | 価格     |
|--------------|---------|-------------------|-----------|--------|
| ABSテーパー      | TAPABS2 | ABS樹脂             | 1組2個      | ¥100   |
|              | TAPABS8 |                   | 4組8個(1段分) | ¥250   |
| アルミテーパー      | TAPAL2  | アルミ               | 1組2個      | ¥550   |
|              | TAPAL8  |                   | 4組8個(1段分) | ¥2,200 |
| アルミテーパー用Cリング | CRING   | SUS304(18-8)ステンレス | 1個        | ¥100   |
|              | CRING4  |                   | 4個(1段分)   | ¥400   |
| ステンステーパー     | TAPSUS2 | SUS304(18-8)ステンレス | 1組2個      | ¥2,000 |
|              | TAPSUS8 |                   | 4組8個(1段分) | ¥8,000 |

- 通常の使用にはABSテーパーを、耐寒・耐熱用にはアルミテーパーまたはステンステーパーを、頻繁な搬送にはアルミテーパー+Cリングを、より耐食性を高めるためにはステンレスシェルフ+ステンステーパーをご使用ください。
- 棚1枚につき必要なABSテーパー(4組)が付属しております。紛失した場合などにもご利用ください。

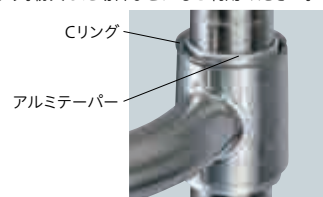

アルミテーパー使用例

ファッション・アジャストボルト

柱・足回りパーツ

微妙な高さ調整が可能な、床保護用のアジャストボルトです。



| 品番  | 材質      | 入数 | 価格   |
|-----|---------|----|------|
| FDT | ポリプロピレン | 1個 | ¥250 |

- ボール脚部のアジャストボルトを外し、ねじ込んでください。
- 壁面固定金具、及びポストクランプとの併用はできません。

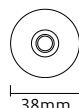

メタルマット

柱・足回りパーツ

床保護用の三角マットです。荷重を分散します。

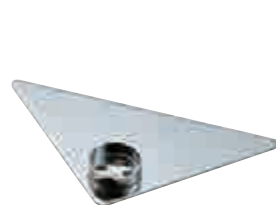

| 品番  | 材質                | 入数 | 価格   |
|-----|-------------------|----|------|
| MMT | SUS430(18-0)ステンレス | 1個 | ¥800 |

- 三角マット部：2mm厚
- ボール脚部のアジャストボルトは外さずに乗せてください。

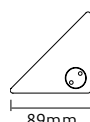

三角フットプレート

柱・足回りパーツ

棚の安定感を増やすために、床にボルトで固定できるアジャストボルトです。

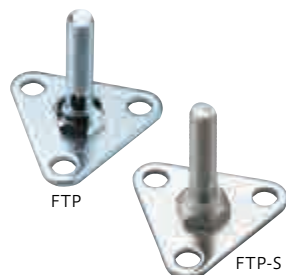

| 品番    | 材質                | 入数 | 価格     |
|-------|-------------------|----|--------|
| FTP   | ユニクロ仕上げ           | 1個 | ¥750   |
| FTP-S | SUS304(18-8)ステンレス | 1個 | ¥1,500 |

- ボール脚部のアジャストボルトを外し、ねじ込んでください。
- 取り付け用ボルトは付属していません。ボルト孔の径はφ8.5mmです。
- 壁面固定金具、及びポストクランプとの併用はできません。

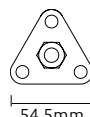

シェルフ  
金属製

スーパー  
シリーズ

パーツの  
選び方

ワイヤー  
シェルフ

ステンレス  
ワイヤー  
シェルフ

オールステンレス  
ワイヤー  
シェルフ

サイドアップ  
シェルフ

430ソリッド  
シェルフ

304ソリッド  
シェルフ  
ADタイプ

304ソリッド  
シェルフ

ホットソリッド  
シェルフ

オール304  
ソリッド  
シェルフ

304  
パンチング  
ソリッドシェルフ

スランテッド  
シェルフ

リール  
シェルフ

オプション  
パーツ

## スーパーシリーズ・オプションパーツ

## S型金具

連結パーツ

スーパーシリーズのワイヤーシェルフ同士の連結に。L字タイプ、直線タイプ、どちらにも活用でき、ボールの節約にもつながります。



| 品番    | 材質                 | 入数 | 価格     |
|-------|--------------------|----|--------|
| SKA   | クロームメッキ            | 1個 | ¥400   |
| SKA-S | SUS304(18-8) ステンレス | 1個 | ¥1,500 |

●1段に2個ご使用ください。

●直線(並列)タイプ

S型金具を1段に2個、上記のように取り付けます。  
※黒色のコーナーは、ボールを通す箇所を示します。

●L字タイプ

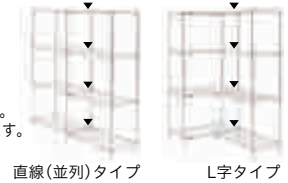
S型金具を1段に2個、上記のように取り付けます。  
※黒色のコーナーは、ボールを通す箇所を示します。

ハンドルパーツ

SUS 304

## トップハンドル

カートやワゴンのハンドルに最適です。



| 品番  | 材質       | 入数 | 価格     |
|-----|----------|----|--------|
| ATO | 奥行360mm用 | 1本 | ¥5,000 |
| MTO | 奥行460mm用 | 1本 | ¥5,500 |
| LTO | 奥行610mm用 | 1本 | ¥6,000 |

◎材質/SUS304(18-8) ステンレス

●取り付けの際はボール上部のボールキャップを取り外し、直接叩き込んでください。  
●カーテンレールとの併用はできません。

ハンドルパーツ

SUS 304

## サイドハンドル

カートのハンドルとして、また棚サイドの物掛けとしても便利です。

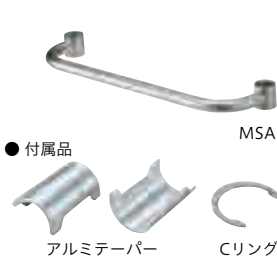

| 品番  | 材質       | 入数 | 価格     |
|-----|----------|----|--------|
| MSA | 奥行460mm用 | 1本 | ¥5,000 |
| LSA | 奥行610mm用 | 1本 | ¥5,500 |

◎材質/SUS304(18-8) ステンレス

●サイドハンドル1本にアルミテーパー(2組)、Cリング(2個)が付属しています。

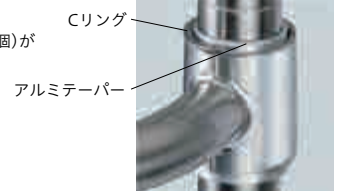

ハンドルパーツ

SUS 304

## ティルトサイドハンドル

トップハンドルとサイドハンドルの長所を併せ持ったタイプ。



| 品番  | 材質       | 入数 | 価格      |
|-----|----------|----|---------|
| MSL | 奥行460mm用 | 1本 | ¥9,500  |
| LSL | 奥行610mm用 | 1本 | ¥10,500 |

◎材質/SUS304(18-8) ステンレス

●ティルトサイドハンドル1本にアルミテーパー(2組)、Cリング(2個)が付属しています。

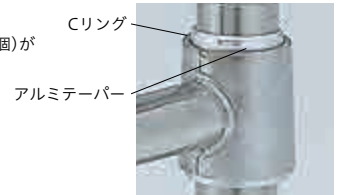

スーパーシリーズ・オプションパーツ

セーフティポール

転倒・落下防止用パーツ

ポール(柱)に取り付けるだけ。ダブルアクション方式でエレクターシェルフを転倒防止。伸縮可能範囲は、150~900mm。



●付属品  
ポール上部のポールキャップを外すための工具です。商品には使用いたしません。

シェルフの後側両端に取り付けます

| 品番     | 材質                                       | 入数   | 価格      |
|--------|--|------|---------|
| SFPS12 | 金具:SUS430ステンレス、樹脂<br>ポール:アルミニウム・アルマイト仕上げ | 2本1組 | ¥14,000 |

- 本製品は奥行の狭いシェルフや、全高の高いシェルフの転倒を防止するためのパーツです。耐震基準に基づく地震転倒防止器具ではありません。
- 天井下地がない場所や下からの圧力に弱い場所でのご使用は、お控えください。
- 必要以上のテンションをかけると天井が抜ける恐れがありますので、ご注意ください。
- ポール上部のキャップを外し、セーフティポールを差し込んでください。
- セーフティポールは、ポール上部から天井面までの距離が150~900mmまでの範囲内でご使用になれます。
- シェルフを組み立ててから取り付ける場合は、ポール上部から天井までの間隔が狭いと、自立したままの取り付けが難しくなります。
- キャスターを取り付けてのご使用はできません。

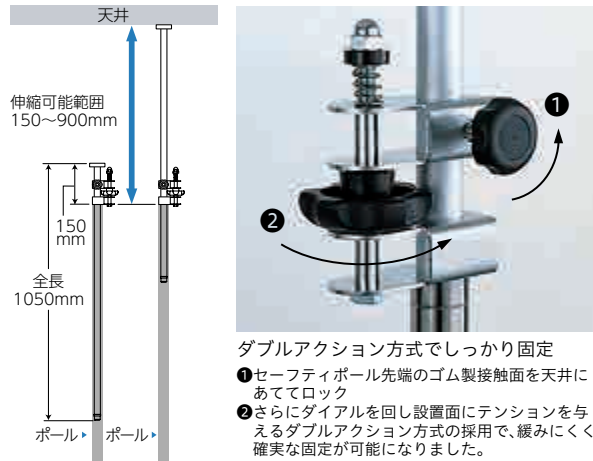

シェルフ  
金属製

スーパー  
シリーズ

パーツの  
選び方

ワイヤー  
シェルフ

ステンレス  
ワイヤー  
シェルフ

オールステンレス  
ワイヤー  
シェルフ

サイドアップ  
シェルフ

430ソリッド  
シェルフ

304ソリッド  
シェルフ  
ADタイプ

304ソリッド  
シェルフ

ホットソリッド  
シェルフ

オール304  
ソリッド  
シェルフ

304  
パンチング  
ソリッドシェルフ

スランデッド  
シェルフ

リール  
シェルフ

オプション  
パーツ

壁面固定金具

転倒・落下防止用パーツ

棚を壁面に固定するための金具です。

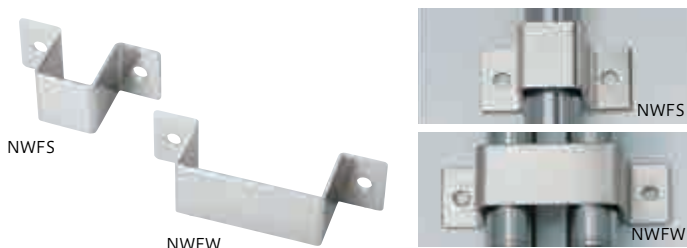

| 品番   | 材質    | 入数 | 価格     |
|------|-------|----|--------|
| NWFS | シングル用 | 1個 | ¥1,500 |
| NFWF | ダブル用  | 1個 | ¥2,000 |

- ◎材質/SUS430(18-0)ステンレス
- 取り付け用ボルトは付属していません。ボルト孔の径はφ7mmです。
- 三角フットプレートとの併用はできません。

ポストクランプ

転倒・落下防止用パーツ

隣り合う棚のポールとポールを連結し、棚の横揺れ防止にも効果的です。



| 品番    | 材質                | 入数 | 価格     |
|-------|-------------------|----|--------|
| POK   | クロームメッキ           | 1組 | ¥800   |
| POK-S | SUS304(18-8)ステンレス | 1組 | ¥3,000 |

- ビスが付属しています。
- 三角フットプレートとの併用はできません。

## スーパーシリーズ・オプションパーツ

## 可倒式レッジ (落下防止金具)

転倒・落下防止用パーツ

SUS  
304

物品の落下を防止する、後付け可能な器具。手前に倒せる設計によって、物品の出し入れがスムーズに行えます。



バーは手前に倒せます。

写真はイメージです。

| 品番 | FL910S    | FL1220S    | FL1520S    | FL1820S    |
|----|-----------|------------|------------|------------|
|    | 間口910mm専用 | 間口1220mm専用 | 間口1520mm専用 | 間口1820mm専用 |
| 価格 | ¥12,500   | ¥14,000    | ¥15,500    | ¥16,500    |

◎材質/バー:SUS304(18-8)ステンレス  
取り付け金具:アルミ  
●アルミテーパー2組(4個)が付属しています。

## サイドレッジ

転倒・落下防止用パーツ

棚の側面に差し込み、物品の落下を防止します。

## スーパーシリーズ・ワイヤーシェルフ用 有効高さ 100mm

| 品番 | SLT310   | SLT360   | SLT460   | SLT530   | SLT610   |
|----|----------|----------|----------|----------|----------|
|    | 奥行310mm用 | 奥行360mm用 | 奥行460mm用 | 奥行530mm用 | 奥行610mm用 |
| 価格 | ¥1,500   | ¥2,000   | ¥2,000   | ¥2,000   | ¥2,000   |

◎材質/スチール、クロームメッキ、抗菌クリアコーティング仕上げ(防錆加工) ●SLT610はBLT610と同じ商品になります。

## ステンレスワイヤーシェルフ用 有効高さ 100mm

| 品番 | SLT310S  | SLT360S  | SLT460S  | SLT530S  | SLT610S  |
|----|----------|----------|----------|----------|----------|
|    | 奥行310mm用 | 奥行360mm用 | 奥行460mm用 | 奥行530mm用 | 奥行610mm用 |
| 価格 | ¥3,000   | ¥3,500   | ¥4,000   | ¥4,500   | ¥5,000   |

◎材質/SUS304(18-8)ステンレス ●SLT610SはBLT610Sと同じ商品になります。

## スーパーシリーズ・ワイヤーシェルフ用 有効高さ 50mm

| 品番 | SLF310   | SLF360   | SLF460   | SLF530   | SLF610   |
|----|----------|----------|----------|----------|----------|
|    | 奥行310mm用 | 奥行360mm用 | 奥行460mm用 | 奥行530mm用 | 奥行610mm用 |
| 価格 | ¥1,500   | ¥1,500   | ¥1,500   | ¥2,000   | ¥2,000   |

◎材質/スチール、クロームメッキ、抗菌クリアコーティング仕上げ(防錆加工) ●SLF610はBLF610と同じ商品になります。

## ステンレスワイヤーシェルフ用 有効高さ 50mm

| 品番 | SLF310S  | SLF360S  | SLF460S  | SLF530S  | SLF610S  |
|----|----------|----------|----------|----------|----------|
|    | 奥行310mm用 | 奥行360mm用 | 奥行460mm用 | 奥行530mm用 | 奥行610mm用 |
| 価格 | ¥3,000   | ¥3,500   | ¥3,500   | ¥4,000   | ¥4,000   |

◎材質/SUS304(18-8)ステンレス ●SLF610SはBLF610Sと同じ商品になります。

●表内の寸法は呼び寸法です。

●LMSシリーズのサイドレッジは、間口760mm用を、LLSシリーズのサイドレッジは、間口910mm用をお使いください。

## バックレッジ

転倒・落下防止用パーツ

棚の背面または前面に差し込み、物品の落下を防止します。

## スーパーシリーズ・ワイヤーシェルフ用 有効高さ 100mm

| 品番 | BLT610   | BLT760   | BLT910   | BLT1070   | BLT1220   | BLT1520   | BLT1820   |
|----|----------|----------|----------|-----------|-----------|-----------|-----------|
|    | 間口610mm用 | 間口760mm用 | 間口910mm用 | 間口1070mm用 | 間口1220mm用 | 間口1520mm用 | 間口1820mm用 |
| 価格 | ¥2,000   | ¥2,500   | ¥2,500   | ¥3,000    | ¥3,500    | ¥3,500    | ¥4,000    |

◎材質/スチール、クロームメッキ、抗菌クリアコーティング仕上げ(防錆加工) ●BLT610はSLT610と同じ商品になります。

## ステンレスワイヤーシェルフ用 有効高さ 100mm

| 品番 | BLT610S  | BLT760S  | BLT910S  | BLT1070S  | BLT1220S  | BLT1520S  | BLT1820S  |
|----|----------|----------|----------|-----------|-----------|-----------|-----------|
|    | 間口610mm用 | 間口760mm用 | 間口910mm用 | 間口1070mm用 | 間口1220mm用 | 間口1520mm用 | 間口1820mm用 |
| 価格 | ¥5,000   | ¥5,500   | ¥6,000   | ¥7,000    | ¥7,500    | ¥9,000    | ¥10,000   |

◎材質/SUS304(18-8)ステンレス ●BLT610SはSLT610Sと同じ商品になります。

## スーパーシリーズ・ワイヤーシェルフ用 有効高さ 50mm

| 品番 | BLF610   | BLF760   | BLF910   | BLF1070   | BLF1220   | BLF1520   | BLF1820   |
|----|----------|----------|----------|-----------|-----------|-----------|-----------|
|    | 間口610mm用 | 間口760mm用 | 間口910mm用 | 間口1070mm用 | 間口1220mm用 | 間口1520mm用 | 間口1820mm用 |
| 価格 | ¥2,000   | ¥2,000   | ¥2,000   | ¥2,000    | ¥2,500    | ¥3,000    | ¥3,000    |

◎材質/スチール、クロームメッキ、抗菌クリアコーティング仕上げ(防錆加工) ●BLF610はSLF610と同じ商品になります。

## ステンレスワイヤーシェルフ用 有効高さ 50mm

| 品番 | BLF610S  | BLF760S  | BLF910S  | BLF1070S  | BLF1220S  | BLF1520S  | BLF1820S  |
|----|----------|----------|----------|-----------|-----------|-----------|-----------|
|    | 間口610mm用 | 間口760mm用 | 間口910mm用 | 間口1070mm用 | 間口1220mm用 | 間口1520mm用 | 間口1820mm用 |
| 価格 | ¥4,000   | ¥4,500   | ¥4,500   | ¥5,000    | ¥5,500    | ¥6,000    | ¥7,000    |

◎材質/SUS304(18-8)ステンレス ●BLF610SはSLF610Sと同じ商品になります。

●表内の寸法は呼び寸法です。

シェルフ  
金属製スーパー  
シリーズパーツの  
選び方ワイヤー  
シェルフステンレス  
ワイヤー  
シェルフオールステンレス  
ワイヤー  
シェルフサイドアップ  
シェルフ430ソリッド  
シェルフ304ソリッド  
シェルフ  
ADタイプ304ソリッド  
シェルフホットソリッド  
シェルフオール304  
ソリッド  
シェルフ304  
パンチング  
ソリッドシェルフスランテッド  
シェルフリール  
シェルフオプション  
パーツ

BLT910

BLF910



スーパースシリーズ・オプションパーツ

ソリッドシェルフ用サイドレジン(後付け可能)

転倒・落下防止用パーツ

棚の側面に固定し、物品の落下を防止します。仕様変更により後付けが可能になりました。



SLT460CN



SLF460CN



クロームメッキ製 有効高さ100mm

| 品番 | SLT460CN | SLT610CN |
|----|----------|----------|
|    | 奥行460mm用 | 奥行610mm用 |
| 価格 | ¥5,500   | ¥5,700   |

◎材質/本体: スチール、クロームメッキ、抗菌クリアコーティング仕上げ(防錆加工) 取り付け金具: SUS304(18-8)ステンレス  
●SLT610CNはBLT610CNと同じ商品になります。

クロームメッキ製 有効高さ50mm

| 品番 | SLF460CN | SLF610CN |
|----|----------|----------|
|    | 奥行460mm用 | 奥行610mm用 |
| 価格 | ¥5,200   | ¥5,300   |

◎材質/本体: スチール、クロームメッキ、抗菌クリアコーティング仕上げ(防錆加工) 取り付け金具: SUS304(18-8)ステンレス  
●SLF610CNはBLF610CNと同じ商品になります。

- 表内の寸法は呼び寸法です。
- 取り付けの際は工具(六角棒スパナ: 対辺3mm)が必要です。※工具は付属しません
- 専用六角棒スパナ(別売)SLBWは1個(¥150)より、ご注文可能です。
- 本製品はスーパースシリーズの430ソリッドシェルフ、304ソリッドシェルフ、304ソリッドシェルフADタイプ以外のシェルフにはご使用いただけません。
- ポストクランプとの併用はできません。

SUS304(18-8)製 有効高さ100mm

| 品番 | SLT460SCN | SLT610SCN |
|----|-----------|-----------|
|    | 奥行460mm用  | 奥行610mm用  |
| 価格 | ¥7,200    | ¥8,200    |

◎材質/SUS304(18-8)ステンレス  
●SLT610SCNはBLT610SCNと同じ商品になります。

SUS304(18-8)製 有効高さ50mm

| 品番 | SLF460SCN | SLF610SCN |
|----|-----------|-----------|
|    | 奥行460mm用  | 奥行610mm用  |
| 価格 | ¥6,900    | ¥7,400    |

◎材質/SUS304(18-8)ステンレス  
●SLF610SCNはBLF610SCNと同じ商品になります。

ソリッドシェルフ用バックレジン(後付け可能)

転倒・落下防止用パーツ

棚の背面または前面に固定し、物品の落下を防止します。仕様変更により後付け可能になりました。



BLT910CN



BLF910CN



クロームメッキ製 有効高さ100mm

| 品番 | BLT610CN | BLT760CN | BLT910CN | BLT1070CN | BLT1220CN | BLT1520CN | BLT1820CN |
|----|----------|----------|----------|-----------|-----------|-----------|-----------|
|    | 奥行610mm用 | 奥行760mm用 | 奥行910mm用 | 奥行1070mm用 | 奥行1220mm用 | 奥行1520mm用 | 奥行1820mm用 |
| 価格 | ¥5,700   | ¥7,700   | ¥7,800   | ¥7,900    | ¥8,500    | ¥8,700    | ¥9,000    |

◎材質/本体: スチール、クロームメッキ、抗菌クリアコーティング仕上げ(防錆加工) 取り付け金具: SUS304(18-8)ステンレス  
●BLT610CNはSLT610CNと同じ商品になります。

SUS304(18-8)製 有効高さ100mm

| 品番 | BLT610SCN | BLT760SCN | BLT910SCN | BLT1070SCN | BLT1220SCN | BLT1520SCN | BLT1820SCN |
|----|-----------|-----------|-----------|------------|------------|------------|------------|
|    | 奥行610mm用  | 奥行760mm用  | 奥行910mm用  | 奥行1070mm用  | 奥行1220mm用  | 奥行1520mm用  | 奥行1820mm用  |
| 価格 | ¥8,200    | ¥10,800   | ¥11,300   | ¥12,000    | ¥12,300    | ¥13,700    | ¥15,100    |

◎材質/SUS304(18-8)ステンレス ●BLT610SCNはSLT610SCNと同じ商品になります。

クロームメッキ製 有効高さ50mm

| 品番 | BLF610CN | BLF760CN | BLF910CN | BLF1070CN | BLF1220CN | BLF1520CN | BLF1820CN |
|----|----------|----------|----------|-----------|-----------|-----------|-----------|
|    | 奥行610mm用 | 奥行760mm用 | 奥行910mm用 | 奥行1070mm用 | 奥行1220mm用 | 奥行1520mm用 | 奥行1820mm用 |
| 価格 | ¥5,300   | ¥7,300   | ¥7,400   | ¥7,500    | ¥7,800    | ¥8,000    | ¥8,200    |

◎材質/本体: スチール、クロームメッキ、抗菌クリアコーティング仕上げ(防錆加工) 取り付け金具: SUS304(18-8)ステンレス  
●BLF610CNはSLF610CNと同じ商品になります。

SUS304(18-8)製 有効高さ50mm

| 品番 | BLF610SCN | BLF760SCN | BLF910SCN | BLF1070SCN | BLF1220SCN | BLF1520SCN | BLF1820SCN |
|----|-----------|-----------|-----------|------------|------------|------------|------------|
|    | 奥行610mm用  | 奥行760mm用  | 奥行910mm用  | 奥行1070mm用  | 奥行1220mm用  | 奥行1520mm用  | 奥行1820mm用  |
| 価格 | ¥7,400    | ¥9,500    | ¥9,700    | ¥10,100    | ¥10,400    | ¥11,100    | ¥12,100    |

◎材質/SUS304(18-8)ステンレス ●BLF610SCNはSLF610SCNと同じ商品になります。

- 表内の寸法は呼び寸法です。
- 取り付けの際は工具(六角棒スパナ: 対辺3mm)が必要です。※工具は付属しません
- 専用六角棒スパナ(別売)SLBWは1個(¥150)より、ご注文可能です。
- 本製品はスーパースシリーズの430ソリッドシェルフ、304ソリッドシェルフ、304ソリッドシェルフADタイプ以外のシェルフにはご使用いただけません。
- ポストクランプとの併用はできません。

表示価格は希望小売価格(消費税別)となります。 製品には送料は含まれておりません。 ERECTA

シェルフ  
金属製

スーパース  
シリーズ

パーツの  
選び方

ワイヤー  
シェルフ

ステンレス  
ワイヤー  
シェルフ

オールステンレス  
ワイヤー  
シェルフ

サイドアップ  
シェルフ

430ソリッド  
シェルフ

304ソリッド  
シェルフ  
ADタイプ

304ソリッド  
シェルフ

ホットソリッド  
シェルフ

オール304  
ソリッド  
シェルフ

304  
パンチング  
ソリッドシェルフ

スランテッド  
シェルフ

リール  
シェルフ

オプション  
パーツ

## スーパーシリーズ・オプションパーツ

## ディバイダー

間仕切り用パーツ

ブックエンドタイプの間仕切りです。物品の区分け、整理保管に便利です。



MDB

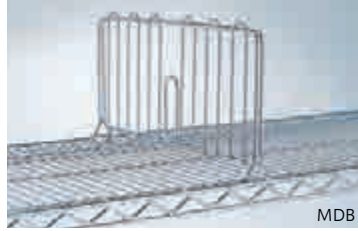

MDB

| 品番         |          | 高さ(mm) | 入数 | 価格     |
|------------|----------|--------|----|--------|
| <b>SDB</b> | 奥行310mm用 | 220    | 1枚 | ¥3,500 |
| <b>ADB</b> | 奥行360mm用 | 220    | 1枚 | ¥4,000 |
| <b>MDB</b> | 奥行460mm用 | 220    | 1枚 | ¥4,000 |
| <b>BDB</b> | 奥行530mm用 | 220    | 1枚 | ¥4,500 |
| <b>LDB</b> | 奥行610mm用 | 220    | 1枚 | ¥5,000 |

- ◎材質/スチールワイヤー、クロームメッキ、抗菌クリアコーティング仕上げ
- 表内の寸法は呼び寸法です。
- ソリッドシェルフには使用できません。

## ロッド&amp;タブ

間仕切り用パーツ

棚の最上段から最下段まで、縦割りの間仕切りができます。

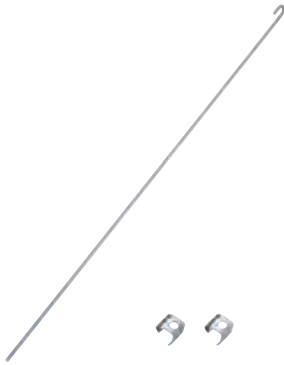

ロッド1本

タブ(2個)



タブ

## ロッド&amp;タブ

| 品番             | 長さ(mm) | 入数 | 価格     |
|----------------|--------|----|--------|
| <b>ROD855</b>  | 825    | 1本 | ¥1,500 |
| <b>ROD1320</b> | 1290   | 1本 | ¥2,000 |
| <b>ROD1580</b> | 1550   | 1本 | ¥2,500 |
| <b>ROD1900</b> | 1870   | 1本 | ¥2,500 |

- ◎材質/SUS430(18-0)ステンレス
- ロッド1本につき、タブ2個が付属しています。
- ロッドの長さをご希望に応じてカットいたします。  
ご注文時に長さをご指定ください。(カット手数料はお問い合わせください)

## タブ

| 品番          | 入数 | 価格   |
|-------------|----|------|
| <b>RODT</b> | 1個 | ¥200 |

◎材質/SUS430(18-0)ステンレス

## ビンマーカー

収納・保管用パーツ

商品の仕分けや管理に便利なサインプレートです。



| 品番           | 外寸(W×Hmm) | 材質      | 入数 | 価格   |
|--------------|-----------|---------|----|------|
| <b>9989P</b> | 75×38     | ポリプロピレン | 1個 | ¥400 |

- 中の紙は付属品です。
- リールシェルフ(対応サイズφ180mm用)には取り付けられません。

## トートボックス&amp;レール

収納・保管用パーツ

細かな収納物の保管やストックерとして、棚下のスペースを有効に活用できるスライド式ボックスです。



TB22

TBMS

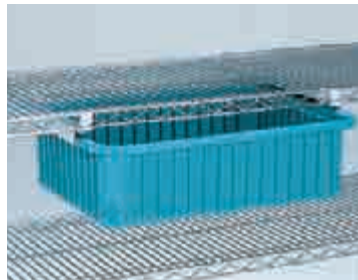

## トートボックス

| 品番          | 外寸(W×D×Hmm) | 材質    | 価格      |
|-------------|-------------|-------|---------|
| <b>TB22</b> | 568×445×152 | ABS樹脂 | ¥15,500 |

## トートボックス・レール

| 品番          |          | 入数   | 価格      |
|-------------|----------|------|---------|
| <b>TBMS</b> | 奥行460mm用 | 1組2本 | ¥8,500  |
| <b>TBLS</b> | 奥行610mm用 | 1組2本 | ¥10,000 |

- ◎材質/アルミ
- MS610、LS610には取り付けられません。
- ソリッドシェルフには取り付けられません。

## トートボックス仕切板

収納・保管用パーツ

トートボックス内を物品の容量に合わせて間仕切りできます。間口方向に11枚、奥行方向に15枚まで使用可能です。



LD22(間口方向仕切板)

SD22(奥行方向仕切板)



| 品番          |      | 入数 | 価格     |
|-------------|------|----|--------|
| <b>LD22</b> | 間口方向 | 1枚 | ¥2,500 |
| <b>SD22</b> | 奥行方向 | 1枚 | ¥1,500 |

- ◎材質/ナイロン
- 仕切の内寸:60×90×150mm

スーパーシリーズ・オプションパーツ

3方枠

補強用パーツ

SUS 304

受注生産

棚の足元にスペースが必要なときに、棚板に代えて補強用ベースフレームとして使用します。



MS910-3S

|    | W610×D460mm用 | W760×D460mm用 | W910×D460mm用 | W1070×D460mm用 | W1220×D460mm用 | W1520×D460mm用 | W1820×D460mm用 |
|----|--------------|--------------|--------------|---------------|---------------|---------------|---------------|
| 品番 | MS610-3S     | MS760-3S     | MS910-3S     | MS1070-3S     | MS1220-3S     | MS1520-3S     | MS1820-3S     |
| 価格 | ¥29,000      | ¥30,500      | ¥33,000      | ¥35,000       | ¥37,000       | ¥39,500       | ¥42,000       |
|    | W610×D610mm用 | W760×D610mm用 | W910×D610mm用 | W1070×D610mm用 | W1220×D610mm用 | W1520×D610mm用 | W1820×D610mm用 |
| 品番 | LS610-3S     | LS760-3S     | LS910-3S     | LS1070-3S     | LS1220-3S     | LS1520-3S     | LS1820-3S     |
| 価格 | ¥32,000      | ¥34,000      | ¥36,000      | ¥39,000       | ¥40,500       | ¥44,500       | ¥47,000       |

- ◎材質/SUS304(18-8)ステンレス
- ◎仕様/25×25mm角パイプ
- ABSテーパー4組(8個)付き。
- 表内の寸法は呼び寸法です。

4方枠

補強用パーツ

SUS 304

受注生産

棚の補強材です。



MS910-4S

|    | W610×D460mm用 | W760×D460mm用 | W910×D460mm用 | W1070×D460mm用 | W1220×D460mm用 | W1520×D460mm用 | W1820×D460mm用 |
|----|--------------|--------------|--------------|---------------|---------------|---------------|---------------|
| 品番 | MS610-4S     | MS760-4S     | MS910-4S     | MS1070-4S     | MS1220-4S     | MS1520-4S     | MS1820-4S     |
| 価格 | ¥34,000      | ¥35,500      | ¥40,500      | ¥41,500       | ¥44,000       | ¥47,500       | ¥51,000       |
|    | W610×D610mm用 | W760×D610mm用 | W910×D610mm用 | W1070×D610mm用 | W1220×D610mm用 | W1520×D610mm用 | W1820×D610mm用 |
| 品番 | LS610-4S     | LS760-4S     | LS910-4S     | LS1070-4S     | LS1220-4S     | LS1520-4S     | LS1820-4S     |
| 価格 | ¥37,000      | ¥39,500      | ¥42,000      | ¥45,500       | ¥47,000       | ¥52,500       | ¥56,000       |

- ◎材質/SUS304(18-8)ステンレス
- ◎仕様/25×25mm角パイプ
- ABSテーパー4組(8個)付き。
- 表内の寸法は呼び寸法です。

アース線

静電気除去用パーツ

静電気除去のために使用します。



| 品番     | 材質                               | 価格     |
|--------|----------------------------------|--------|
| ASK16S | 線材:SUS304(18-8)ステンレス クランプ部:亜鉛メッキ | ¥8,500 |

●□部分は受注生産品でございます。納期につきましてはお問い合わせください。

シェルフ  
金属製

スーパー  
シリーズ

パーツの  
選び方

ワイヤー  
シェルフ

ステンレス  
ワイヤー  
シェルフ

オールステンレス  
ワイヤー  
シェルフ

サイドアップ  
シェルフ

430ソリッド  
シェルフ

304ソリッド  
シェルフ  
ADタイプ

304ソリッド  
シェルフ

ホットソリッド  
シェルフ

オール304  
ソリッド  
シェルフ

304  
パンチング  
ソリッドシェルフ

スランデッド  
シェルフ

リール  
シェルフ

オプション  
パーツ

## スーパーシリーズ・オプションパーツ

## メッシュパネル

転倒・落下防止用パーツ/ディスプレイ用パーツ

ストレートフックを併用して、棚（側面・背面）に商品をディスプレイする専用パネルです。また、棚の上段から下段まで覆う落下防止用カバーとしても使用します。

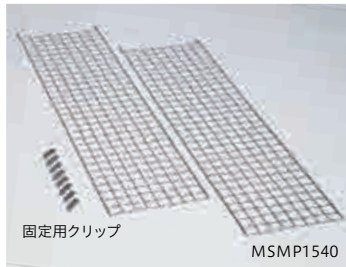

## 奥行用メッシュパネル

□部分は受注生産品

| 高さ     | 奥行310mm(SS)用        | 奥行360mm(AS)用        | 奥行460mm(MS)用        | 奥行530mm(BS)用        | 奥行610mm(LS)用        |
|--------|---------------------|---------------------|---------------------|---------------------|---------------------|
| 1330mm | SSMP1330<br>¥12,500 | ASMP1330<br>¥13,000 | MSMP1330<br>¥13,500 | BSMP1330<br>¥15,000 | LSMP1330<br>¥16,500 |
| 1540mm | SSMP1540<br>¥13,500 | ASMP1540<br>¥14,000 | MSMP1540<br>¥14,000 | BSMP1540<br>¥16,000 | LSMP1540<br>¥17,500 |
| 1840mm | SSMP1840<br>¥14,500 | ASMP1840<br>¥15,000 | MSMP1840<br>¥15,000 | BSMP1840<br>¥17,000 | LSMP1840<br>¥20,000 |

- ◎材質/φ3×50mmピッチ・スチールワイヤー、クロームメッキ、抗菌クリアコーティング仕上げ(防錆加工)  
 ●高さ1330mmはP1390に、1540mmはP1590に、1840mmはP1900に各々適応します。  
 ●メッシュパネル1枚につき固定用クリップが4個付属。クリップの追加注文:1個¥300。  
 ●上記以外の高さのメッシュパネルは受注生産品になります。価格についてはお問い合わせください。  
 ●表内の寸法は呼び寸法です。

## 間口用メッシュパネル

□部分は受注生産品

| 高さ     | 間口610mm用              | 間口760mm用              | 間口910mm用              | 間口1070mm用              | 間口1220mm用              | 間口1520mm用              | 間口1820mm用              |
|--------|-----------------------|-----------------------|-----------------------|------------------------|------------------------|------------------------|------------------------|
| 1330mm | MP610-1330<br>¥16,500 | MP760-1330<br>¥28,000 | MP910-1330<br>¥29,500 | MP1070-1330<br>¥30,000 | MP1220-1330<br>¥39,500 | MP1520-1330<br>¥45,000 | MP1820-1330<br>¥49,000 |
| 1540mm | MP610-1540<br>¥17,500 | MP760-1540<br>¥30,500 | MP910-1540<br>¥31,500 | MP1070-1540<br>¥32,500 | MP1220-1540<br>¥41,500 | MP1520-1540<br>¥49,000 | MP1820-1540<br>¥52,000 |
| 1840mm | MP610-1840<br>¥20,000 | MP760-1840<br>¥32,500 | MP910-1840<br>¥34,000 | MP1070-1840<br>¥34,500 | MP1220-1840<br>¥44,000 | MP1520-1840<br>¥51,500 | MP1820-1840<br>¥59,500 |

- ◎材質/φ3×50mmピッチ・スチールワイヤー、クロームメッキ、抗菌クリアコーティング仕上げ(防錆加工)  
 ●メッシュパネル1枚につき固定用クリップが4個付属。クリップの追加注文:1個¥300。  
 ●間口610mmは1枚、間口760~1070mmは2分割、1220~1820mmは3分割。  
 ●上記以外の高さのメッシュパネルは受注生産品になります。価格についてはお問い合わせください。  
 ●表内の寸法は呼び寸法です。



## ストレートフック(メッシュパネル用)

ディスプレイ用パーツ

メッシュパネルを介して、小物類を陳列・保管するためのパーツです。



## メッシュパネル用

| 品番    | 長さ(mm) | 耐荷重 | 入数 | 価格   |
|-------|--------|-----|----|------|
| MH50  | 50     | 2kg | 1本 | ¥600 |
| MH80  | 80     | 2kg | 1本 | ¥600 |
| MH150 | 150    | 2kg | 1本 | ¥700 |

- ◎材質/φ6mmスチールワイヤー、クロームメッキ  
 ●表内の寸法は有効寸法です。

## ストレートフック(クロスバー用)

ディスプレイ用パーツ

クロスバーを介して、小物類を陳列・保管するためのパーツです。

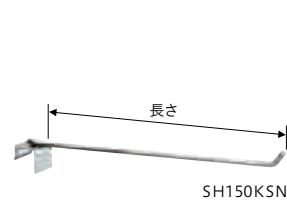

## クロスバー用

| 品番       | 長さ(mm) | 耐荷重 | 入数 | 価格     |
|----------|--------|-----|----|--------|
| SH100KSN | 100    | 2kg | 1本 | ¥900   |
| SH150KSN | 150    | 2kg | 1本 | ¥900   |
| SH200KSN | 200    | 2kg | 1本 | ¥900   |
| SH250KSN | 250    | 2kg | 1本 | ¥900   |
| SH300KSN | 300    | 2kg | 1本 | ¥1,000 |
| SH350KSN | 350    | 2kg | 1本 | ¥1,000 |

- ◎材質/φ6mmスチールワイヤー、クロームメッキ  
 ●表内の寸法は有効寸法です。  
 ●旧品番のクロスバーには取り付けできません。

- 部分のパネルは受注生産品でございます。納期につきましてはお問い合わせください。



## ストレートクロスバー(スネーク仕様)

ディスプレイ用パーツ

受注生産

ポール同士を連結し、ストレートフックを支持します。

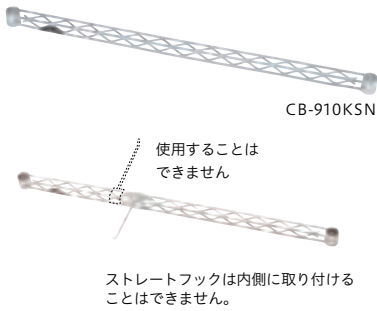

### 間口用ストレートクロスバー

| 品番         | 間口        | 耐荷重     | 価格      |
|------------|-----------|---------|---------|
| CB-610KSN  | 間口610mm用  | 50kg/1本 | ¥6,500  |
| CB-760KSN  | 間口760mm用  | 50kg/1本 | ¥8,500  |
| CB-910KSN  | 間口910mm用  | 50kg/1本 | ¥9,000  |
| CB-1070KSN | 間口1070mm用 | 50kg/1本 | ¥9,500  |
| CB-1220KSN | 間口1220mm用 | 50kg/1本 | ¥9,500  |
| CB-1520KSN | 間口1520mm用 | 50kg/1本 | ¥10,500 |
| CB-1820KSN | 間口1820mm用 | 50kg/1本 | ¥10,500 |

### 奥行用ストレートクロスバー

| 品番       | 奥行       | 耐荷重     | 価格     |
|----------|----------|---------|--------|
| CB-SSKSN | 奥行310mm用 | 50kg/1本 | ¥5,000 |
| CB-ASKSN | 奥行360mm用 | 50kg/1本 | ¥5,000 |
| CB-MSKSN | 奥行460mm用 | 50kg/1本 | ¥5,500 |
| CB-BSKSN | 奥行530mm用 | 50kg/1本 | ¥5,500 |
| CB-LSKSN | 奥行610mm用 | 50kg/1本 | ¥6,500 |

●間口用としての使用はできません。

- 奥行用としての使用はできません。
- ◎材質/スチールワイヤー、クロームメッキ、抗菌クリアコーティング仕上げ(防錆加工)
- ABSテーパー2組(4個)付き。●表内の寸法は呼び寸法です。
- 間口用ストレートクロスバー(スネーク仕様)に間口用メッシュパネルを取り付けることはできません。

## オフセットクロスバー(スネーク仕様)

ディスプレイ用パーツ

受注生産

前面に突出したクロスバーです。オフセットの違いを活用すれば、立体的なレイアウトが可能です。

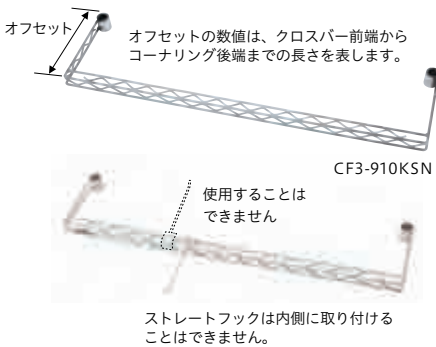

| 間口     | オフセット                  |                        |                        |                        |
|--------|------------------------|------------------------|------------------------|------------------------|
|        | オフセット100mm用            | オフセット150mm用            | オフセット200mm用            | オフセット250mm用            |
| 610mm  | CF1-610KSN<br>¥9,000   | CF2-610KSN<br>¥9,500   | CF3-610KSN<br>¥9,500   | CF4-610KSN<br>¥9,500   |
| 760mm  | CF1-760KSN<br>¥12,000  | CF2-760KSN<br>¥12,000  | CF3-760KSN<br>¥12,000  | CF4-760KSN<br>¥12,500  |
| 910mm  | CF1-910KSN<br>¥12,500  | CF2-910KSN<br>¥12,500  | CF3-910KSN<br>¥12,500  | CF4-910KSN<br>¥13,000  |
| 1070mm | CF1-1070KSN<br>¥13,000 | CF2-1070KSN<br>¥13,000 | CF3-1070KSN<br>¥13,500 | CF4-1070KSN<br>¥13,500 |
| 1220mm | CF1-1220KSN<br>¥13,500 | CF2-1220KSN<br>¥13,500 | CF3-1220KSN<br>¥13,500 | CF4-1220KSN<br>¥13,500 |
| 1520mm | CF1-1520KSN<br>¥13,500 | CF2-1520KSN<br>¥14,000 | CF3-1520KSN<br>¥14,000 | CF4-1520KSN<br>¥14,000 |
| 1820mm | CF1-1820KSN<br>¥14,000 | CF2-1820KSN<br>¥14,500 | CF3-1820KSN<br>¥14,500 | CF4-1820KSN<br>¥14,500 |

- ◎材質/スチールワイヤー、クロームメッキ、抗菌クリアコーティング仕上げ(防錆加工)
- 奥行用としての使用はできません。●ABSテーパー2組(4個)付き。●表内の寸法は呼び寸法です。

## H型クロスバー(スネーク仕様)

ディスプレイ用パーツ

受注生産

棚の最下段が不要なときのベースフレームとして使用します。またストレートフックを使用する場合は奥行方向に使うことができます。

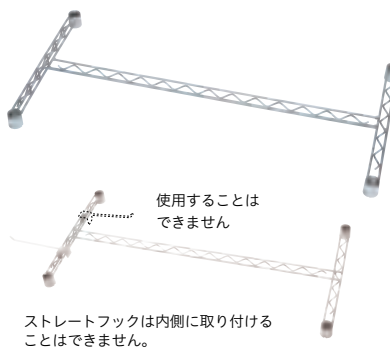

| 間口     | 奥行                    |                       |                       |                       |                       |
|--------|-----------------------|-----------------------|-----------------------|-----------------------|-----------------------|
|        | 奥行310mm(SS)用          | 奥行360mm(AS)用          | 奥行460mm(MS)用          | 奥行530mm(BS)用          | 奥行610mm(LS)用          |
| 610mm  | —                     | —                     | MHT610KSN<br>¥12,000  | —                     | LHT610KSN<br>¥12,500  |
| 760mm  | —                     | —                     | MHT760KSN<br>¥12,000  | —                     | LHT760KSN<br>¥13,000  |
| 910mm  | SHT910KSN<br>¥13,500  | AHT910KSN<br>¥13,500  | MHT910KSN<br>¥14,000  | BHT910KSN<br>¥14,000  | LHT910KSN<br>¥14,500  |
| 1070mm | —                     | —                     | MHT1070KSN<br>¥18,500 | —                     | LHT1070KSN<br>¥18,500 |
| 1220mm | SHT1220KSN<br>¥17,500 | AHT1220KSN<br>¥17,500 | MHT1220KSN<br>¥18,000 | BHT1220KSN<br>¥18,000 | LHT1220KSN<br>¥19,000 |
| 1520mm | SHT1520KSN<br>¥18,500 | AHT1520KSN<br>¥18,500 | MHT1520KSN<br>¥19,000 | BHT1520KSN<br>¥19,000 | LHT1520KSN<br>¥20,000 |
| 1820mm | —                     | —                     | MHT1820KSN<br>¥20,000 | —                     | LHT1820KSN<br>¥20,500 |

- ◎材質/スチールワイヤー、クロームメッキ、抗菌クリアコーティング仕上げ(防錆加工)
- 単独キャスター使用時、最下段に構造部材として使用しますと製品を破損させる危険性がありますのでご使用できません。
- ABSテーパー4組(8個)付き。●表内の寸法は呼び寸法です。

## 3方クロスバー(スネーク仕様)

ディスプレイ用パーツ

受注生産

ストレートフックを使って商品等を多面的にディスプレイすることができます。



| 間口     | 奥行                    |                       |                       |                       |                       |
|--------|-----------------------|-----------------------|-----------------------|-----------------------|-----------------------|
|        | 奥行310mm(SS)用          | 奥行360mm(AS)用          | 奥行460mm(MS)用          | 奥行530mm(BS)用          | 奥行610mm(LS)用          |
| 610mm  | —                     | —                     | MST610KSN<br>¥12,000  | —                     | LST610KSN<br>¥12,000  |
| 760mm  | —                     | —                     | MST760KSN<br>¥13,000  | —                     | LST760KSN<br>¥12,500  |
| 910mm  | SST910KSN<br>¥13,000  | AST910KSN<br>¥13,500  | MST910KSN<br>¥14,000  | BST910KSN<br>¥14,000  | LST910KSN<br>¥14,500  |
| 1070mm | —                     | —                     | MST1070KSN<br>¥17,500 | —                     | LST1070KSN<br>¥17,500 |
| 1220mm | SST1220KSN<br>¥16,500 | AST1220KSN<br>¥16,500 | MST1220KSN<br>¥17,500 | BST1220KSN<br>¥18,000 | LST1220KSN<br>¥18,500 |
| 1520mm | SST1520KSN<br>¥17,500 | AST1520KSN<br>¥17,500 | MST1520KSN<br>¥18,500 | BST1520KSN<br>¥18,500 | LST1520KSN<br>¥19,000 |
| 1820mm | —                     | —                     | MST1820KSN<br>¥19,000 | —                     | LST1820KSN<br>¥20,000 |

- ◎材質/スチールワイヤー、クロームメッキ、抗菌クリアコーティング仕上げ(防錆加工)
- 単独キャスター使用時、最下段に構造部材として使用しますと製品を破損させる危険性がありますのでご使用できません。
- ABSテーパー4組(8個)付き。●表内の寸法は呼び寸法です。
- 3方クロスバー(スネーク仕様)の間口方向に間口用メッシュパネルを取り付けることはできません。

- 部分は受注生産品でございます。納期につきましてはお問い合わせください。
- 旧品番のストレートフックは取り付けできません。

シェルフ  
金属製

スーパー  
シリーズ

パーツの  
選び方

ワイヤー  
シェルフ

ステンレス  
ワイヤー  
シェルフ

オールステンレス  
ワイヤー  
シェルフ

サイドアップ  
シェルフ

430ソリッド  
シェルフ

304ソリッド  
シェルフ  
ADタイプ

304ソリッド  
シェルフ

ホットソリッド  
シェルフ

オール304  
ソリッド  
シェルフ

304  
パンチング  
ソリッドシェルフ

スランデッド  
シェルフ

リール  
シェルフ

オプション  
パーツ

## スーパーシリーズ・オプションパーツ

## ハンガーブラケット&amp;パイプ

ディスプレイ用パーツ

衣料品等の展示・保管に最適です。POP広告とともに吊り下げれば、より効果的で省スペースの高いディスプレイが可能です。

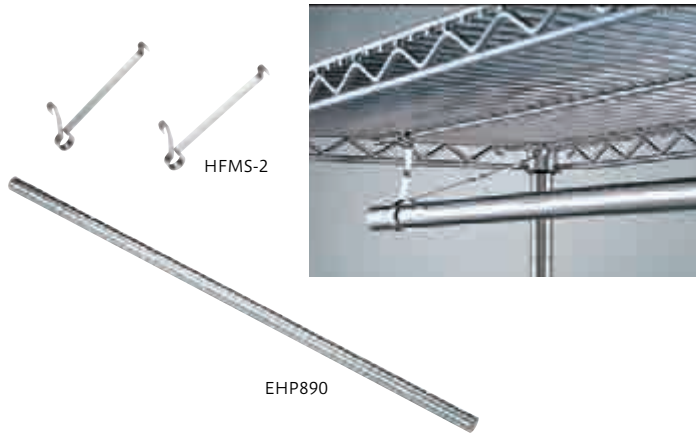

## ハンガーブラケット

| 品番     | 奥行           | 入数   | 価格     |
|--------|--------------|------|--------|
| HFMS-2 | 奥行460mm用     | 1組2個 | ¥2,500 |
| HFLS-2 | 奥行360・610mm用 | 1組2個 | ¥2,500 |

◎材質/スチール、クロームメッキ

## ハンガーパイプ

| 品番      | 長さ      | 間口        | 入数 | 価格     |
|---------|---------|-----------|----|--------|
| EHP590  | L590mm  | 間口610mm用  | 1本 | ¥2,000 |
| EHP740  | L740mm  | 間口760mm用  | 1本 | ¥2,500 |
| EHP890  | L890mm  | 間口910mm用  | 1本 | ¥3,000 |
| EHP1050 | L1050mm | 間口1070mm用 | 1本 | ¥3,500 |
| EHP1200 | L1200mm | 間口1220mm用 | 1本 | ¥4,500 |
| EHP1500 | L1500mm | 間口1520mm用 | 1本 | ¥5,000 |
| EHP1800 | L1800mm | 間口1820mm用 | 1本 | ¥5,500 |

◎材質/SUS430(18-0)ステンレス

- EHP1500、EHP1800をご使用の際は、ハンガーブラケットを3個ご使用ください。
- ハンガーブラケットは1個(¥1,250)よりご注文可能です。
- (HFMS-1:奥行460mm用/HFLS-1:奥行360・610mm用)

## カンチレバー・ブラケット

ディスプレイ用パーツ

背側のポールを使ってスーパーエレクターの奥行310mm、460mmの棚板を支持します。軽量物品向き。



| 品番      | 奥行       | 耐荷重               | 入数   | 価格      |
|---------|----------|-------------------|------|---------|
| CL310-2 | 奥行310mm用 | 20kg/棚1段(10kg/1本) | 1組2枚 | ¥14,000 |
| CL460-2 | 奥行460mm用 | 20kg/棚1段(10kg/1本) | 1組2枚 | ¥17,000 |

- ◎材質/φ5mmスチールワイヤー、クロームメッキ
- ABSテーパー2組(4個)付き。

## 扇形シェルフ

ディスプレイ用パーツ

受注生産

スーパーエレクター・シェルフと組み合わせることによって、L字形、S字形など、豊富なディスプレイが実現します。



## 組み合わせ例

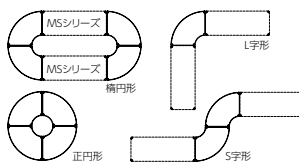

| 品番    | 耐荷重       | 価格     |
|-------|-----------|--------|
| FS-MS | 100kg/棚1枚 | ¥9,000 |

◎材質/スチールワイヤー、クロームメッキ、クリアコーティング仕上げ(防錆加工)

- この商品だけによる組み合わせはできません。(正円形のみ可能)
- 必ずスーパーエレクターMSシリーズの棚板と組み合わせてください。
- 同じ高さで隣り合う棚に「S型金具(別売)」P.104を使用してポールを共有することはできません。段差をつけるか、各々の棚でポールどうしを「ポストクランプ(別売)」P.105で連結してください。
- 扇形シェルフは棚板1枚につきテーパー4組(8個)が付属しております。

●□部分のパネルは受注生産品でございます。納期につきましてはお問い合わせください。

スーパーシリーズ・オプションパーツ

ディスプレイ用パーツ

受注生産

運賃別途

ガラス板/エンピ板

装飾品等小物のディスプレイに最適なスーパーシリーズ専用のガラス板&エンピ板です。  
各コーナーは切欠加工済みですので、棚板にジャストフィットします。  
ガラス板には、透明ガラス板、強化透明ガラス板、スモークガラス板の3種類あり、  
スモークガラス板は、ブラウン、グレイの2色からお選びいただけます。

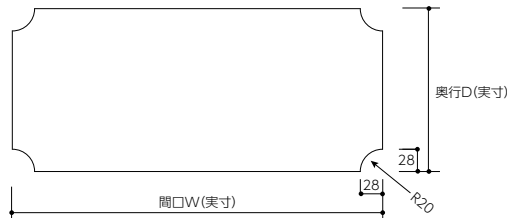

| 奥行<br>呼寸 (実寸)    | 開口/呼寸<br>(実寸) | 品名       | カラー      | 厚さ<br>(mm) | 610mm   | 760mm   | 910mm   | 1070mm   | 1220mm   | 1520mm   | 1820mm   |
|------------------|---------------|----------|----------|------------|---------|---------|---------|----------|----------|----------|----------|
|                  |               |          |          |            | (585mm) | (738mm) | (890mm) | (1042mm) | (1192mm) | (1498mm) | (1801mm) |
| 310mm<br>(288mm) |               | 透明ガラス板   | 透明       | 5          | —       | —       | ¥11,500 | —        | ¥12,000  | ¥13,000  | —        |
|                  |               | 強化透明ガラス板 | 透明       | 4          | —       | —       | ¥14,000 | —        | ¥16,000  | ¥18,500  | ¥20,500  |
|                  |               | スモークガラス板 | ブラウン、グレイ | 5          | —       | —       | ¥13,500 | —        | ¥14,500  | ¥16,000  | —        |
|                  |               | エンピ板     | 透明       | 3          | ¥5,000  | ¥6,000  | ¥7,500  | —        | ¥10,500  | ¥13,000  | ¥14,500  |
| 360mm<br>(340mm) |               | 透明ガラス板   | 透明       | 5          | —       | —       | ¥12,000 | —        | ¥13,000  | ¥14,000  | —        |
|                  |               | 強化透明ガラス板 | 透明       | 4          | —       | —       | ¥14,500 | —        | ¥17,000  | ¥19,500  | —        |
|                  |               | スモークガラス板 | ブラウン、グレイ | 5          | —       | —       | ¥14,000 | —        | ¥15,500  | ¥17,000  | —        |
|                  |               | エンピ板     | 透明       | 3          | ¥6,000  | ¥7,500  | ¥8,000  | —        | ¥13,500  | ¥14,500  | ¥15,500  |
| 460mm<br>(441mm) |               | 透明ガラス板   | 透明       | 5          | ¥11,000 | ¥12,000 | ¥13,000 | ¥13,500  | ¥14,500  | ¥16,000  | ¥17,500  |
|                  |               | 強化透明ガラス板 | 透明       | 4          | ¥13,500 | ¥15,000 | ¥16,500 | ¥18,000  | ¥19,500  | ¥22,500  | ¥25,500  |
|                  |               | スモークガラス板 | ブラウン、グレイ | 5          | ¥13,500 | ¥14,500 | ¥15,500 | ¥16,000  | ¥17,000  | ¥19,000  | ¥21,000  |
|                  |               | エンピ板     | 透明       | 3          | ¥6,500  | ¥9,500  | ¥9,500  | ¥14,500  | ¥14,500  | ¥15,000  | ¥16,000  |
| 530mm<br>(517mm) |               | 透明ガラス板   | 透明       | 5          | —       | —       | ¥13,500 | —        | ¥15,500  | ¥17,000  | —        |
|                  |               | 強化透明ガラス板 | 透明       | 4          | —       | —       | ¥17,500 | —        | ¥21,000  | ¥24,500  | —        |
|                  |               | スモークガラス板 | ブラウン、グレイ | 5          | —       | —       | ¥16,000 | —        | ¥18,500  | ¥20,500  | —        |
|                  |               | エンピ板     | 透明       | 3          | —       | ¥11,000 | ¥11,500 | —        | ¥28,000  | ¥34,000  | ¥34,500  |
| 610mm<br>(594mm) |               | 透明ガラス板   | 透明       | 5          | ¥12,500 | ¥13,500 | ¥14,500 | ¥15,500  | ¥16,500  | ¥18,500  | ¥20,500  |
|                  |               | 強化透明ガラス板 | 透明       | 4          | ¥15,500 | ¥17,000 | ¥19,000 | ¥21,000  | ¥22,500  | ¥26,500  | ¥30,000  |
|                  |               | スモークガラス板 | ブラウン、グレイ | 5          | ¥14,500 | ¥16,000 | ¥17,000 | ¥18,500  | ¥19,500  | ¥22,000  | ¥24,500  |
|                  |               | エンピ板     | 透明       | 3          | ¥10,500 | ¥11,000 | ¥11,500 | ¥27,000  | ¥28,000  | ¥28,500  | ¥30,000  |
| 760mm<br>(747mm) |               | エンピ板     | 透明       | 3          | —       | ¥15,500 | ¥16,000 | —        | ¥30,500  | ¥32,500  | ¥35,000  |
| 910mm<br>(900mm) |               | エンピ板     | 透明       | 3          | —       | —       | ¥16,000 | —        | ¥31,000  | ¥33,000  | ¥36,000  |

- エンピ板は透明のみ。
- レッグ等をお使いになる場合は、実寸が異なりますので事前にご連絡ください。
- ガラス板のエッジはダイヤカット済みです。
- 梱包費、送料が別途請求になります。

● □部分を受注生産品でございます。納期につきましてはお問い合わせください。

シェルフ  
金属製

スーパー  
シリーズ

パーツの  
選び方

ワイヤー  
シェルフ

ステンレス  
ワイヤー  
シェルフ

オールステンレス  
ワイヤー  
シェルフ

サイドアップ  
シェルフ

430ソリッド  
シェルフ

304ソリッド  
シェルフ  
ADタイプ

304ソリッド  
シェルフ

ホットソリッド  
シェルフ

オール304  
ソリッド  
シェルフ

304  
パンチング  
ソリッドシェルフ

スランデッド  
シェルフ

リール  
シェルフ

オプション  
パーツ

## スーパーシリーズ・オプションパーツ

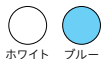

ホワイト ブルー

※写真の組み合わせは、シェルフ4段で最上段には、カーテンレール用のフレームが組み込まれています。

## スライド式ナイロンカバー

収納・搬送用カバー

受注生産

スライド式ナイロンカバーは清潔で安全な収納・搬送のために、棚内部を埃や汚れから守る防塵カバーです。

◎材質/ナイロン

- 両面開閉可能です。●表内の寸法は呼び寸法です。●ナイロンカバーは受注生産品のため、納期をご確認ください。
- 防炎仕様の製作も可能です。詳しくはお問い合わせください。
- ご注文の際は、レールの価格を加算してください。
- 新規でカバーをご使用の際はレールも必要となります。

| 棚板サイズ    | 奥行310mm用 |         |         |         |         |         |
|----------|----------|---------|---------|---------|---------|---------|
|          | SS610    | SS760   | SS910   | SS1220  | SS1520  | SS1820  |
| 高さ1390mm | ¥13,000  | ¥13,000 | ¥14,500 | ¥16,500 | ¥18,500 | ¥22,000 |
| 高さ1590mm | ¥14,500  | ¥15,000 | ¥16,000 | ¥18,500 | ¥21,500 | ¥25,000 |
| 高さ1900mm | ¥15,500  | ¥16,000 | ¥18,000 | ¥21,000 | ¥24,500 | ¥29,000 |
| 高さ2200mm | ¥17,000  | ¥17,500 | ¥19,000 | ¥22,500 | ¥25,500 | ¥30,500 |
| レール      | ¥14,000  | ¥15,000 | ¥16,500 | ¥19,500 | ¥24,000 | ¥26,500 |

| 棚板サイズ    | 奥行360mm用 |         |         |         |         |         |
|----------|----------|---------|---------|---------|---------|---------|
|          | AS610    | AS760   | AS910   | AS1220  | AS1520  | AS1820  |
| 高さ1390mm | ¥14,500  | ¥15,000 | ¥15,500 | ¥17,500 | ¥23,000 | ¥23,500 |
| 高さ1590mm | ¥17,000  | ¥17,500 | ¥17,500 | ¥19,500 | ¥26,000 | ¥26,500 |
| 高さ1900mm | ¥18,500  | ¥19,000 | ¥19,500 | ¥22,000 | ¥29,000 | ¥32,000 |
| 高さ2200mm | ¥20,000  | ¥20,000 | ¥20,500 | ¥23,500 | ¥30,500 | ¥33,500 |
| レール      | ¥14,500  | ¥16,000 | ¥18,000 | ¥21,000 | ¥26,000 | ¥28,500 |

| 棚板サイズ    | 奥行460mm用 |         |         |         |         |         |         |
|----------|----------|---------|---------|---------|---------|---------|---------|
|          | MS610    | MS760   | MS910   | MS1070  | MS1220  | MS1520  | MS1820  |
| 高さ1390mm | ¥15,500  | ¥16,000 | ¥16,000 | ¥16,500 | ¥18,500 | ¥24,500 | ¥25,000 |
| 高さ1590mm | ¥18,000  | ¥18,000 | ¥18,500 | ¥18,500 | ¥20,500 | ¥27,000 | ¥27,500 |
| 高さ1900mm | ¥20,000  | ¥20,000 | ¥20,500 | ¥20,500 | ¥23,500 | ¥30,500 | ¥33,500 |
| 高さ2200mm | ¥25,000  | ¥25,000 | ¥25,500 | ¥26,000 | ¥29,000 | ¥34,000 | ¥39,500 |
| レール      | ¥15,500  | ¥17,500 | ¥19,500 | ¥21,000 | ¥22,500 | ¥28,000 | ¥30,500 |

| 棚板サイズ    | 奥行530mm用 |         |         |         |         |
|----------|----------|---------|---------|---------|---------|
|          | BS760    | BS910   | BS1220  | BS1520  | BS1820  |
| 高さ1390mm | ¥19,500  | ¥20,000 | ¥24,500 | ¥26,000 | ¥29,000 |
| 高さ1590mm | ¥22,500  | ¥23,000 | ¥28,000 | ¥30,000 | ¥33,500 |
| 高さ1900mm | ¥25,000  | ¥25,500 | ¥31,000 | ¥33,000 | ¥37,500 |
| 高さ2200mm | ¥26,000  | ¥26,500 | ¥32,500 | ¥34,000 | ¥39,000 |
| レール      | ¥18,000  | ¥20,000 | ¥23,000 | ¥28,500 | ¥31,000 |

| 棚板サイズ    | 奥行610mm用 |         |         |         |         |         |         |
|----------|----------|---------|---------|---------|---------|---------|---------|
|          | LS610    | LS760   | LS910   | LS1070  | LS1220  | LS1520  | LS1820  |
| 高さ1390mm | ¥20,000  | ¥20,500 | ¥21,000 | ¥22,000 | ¥26,000 | ¥27,000 | ¥31,000 |
| 高さ1590mm | ¥23,000  | ¥23,500 | ¥24,000 | ¥24,500 | ¥29,000 | ¥31,500 | ¥35,500 |
| 高さ1900mm | ¥26,000  | ¥26,500 | ¥27,000 | ¥27,000 | ¥33,000 | ¥35,000 | ¥39,500 |
| 高さ2200mm | ¥32,500  | ¥32,500 | ¥33,500 | ¥34,000 | ¥40,000 | ¥43,000 | ¥48,000 |
| レール      | ¥17,500  | ¥18,500 | ¥21,000 | ¥22,500 | ¥24,000 | ¥28,500 | ¥31,500 |

| 棚板サイズ    | 奥行760mm用 |         |         |         |         |
|----------|----------|---------|---------|---------|---------|
|          | LMS760   | LMS910  | LMS1220 | LMS1520 | LMS1820 |
| 高さ1390mm | ¥23,000  | ¥25,500 | ¥31,500 | ¥33,500 | ¥38,000 |
| 高さ1590mm | ¥27,500  | ¥29,000 | ¥35,500 | ¥38,500 | ¥43,500 |
| 高さ1900mm | ¥32,500  | ¥32,500 | ¥40,500 | ¥43,000 | ¥47,000 |
| 高さ2200mm | ¥33,500  | ¥34,000 | ¥42,000 | ¥44,500 | ¥50,000 |
| レール      | ¥22,500  | ¥23,500 | ¥26,500 | ¥30,000 | ¥33,500 |

| 棚板サイズ    | 奥行910mm用 |         |         |         |
|----------|----------|---------|---------|---------|
|          | LLS910   | LLS1220 | LLS1520 | LLS1820 |
| 高さ1390mm | ¥29,500  | ¥36,500 | ¥38,500 | ¥43,500 |
| 高さ1590mm | ¥33,500  | ¥41,500 | ¥44,500 | ¥50,000 |
| 高さ1900mm | ¥38,000  | ¥46,500 | ¥49,500 | ¥56,000 |
| 高さ2200mm | ¥39,500  | ¥48,000 | ¥51,000 | ¥58,000 |
| レール      | ¥25,000  | ¥28,500 | ¥31,500 | ¥35,500 |

●□部分を受注生産品でございます。納期につきましてはお問い合わせください。



※写真の組み合わせは、シェルフ5段仕様です。

### 片面ファスナー式ナイロンカバー

収納・搬送用カバー

受注生産

片面ファスナー式と両面ファスナー式があります。ファスナーは片側間口の左右両端から開閉可能。清潔で安全な収納・搬送のため、棚内部を埃や汚れから守る防塵カバーです。

- ◎材質/ナイロン
- 表内の寸法は呼び寸法です。●ナイロンカバーは受注生産品のため、納期をご確認ください。
- 防炎仕様の製作も可能です。詳しくはお問い合わせください。
- ご注文時に棚板サイズ、高さ、ナイロンカバーのファスナー形状(片面・両面)、カラーをご指定ください。

#### 片面ファスナー式ナイロンカバー

| 棚板サイズ    | 奥行310mm用 |         |         |         |         |         |
|----------|----------|---------|---------|---------|---------|---------|
|          | SS610    | SS760   | SS910   | SS1220  | SS1520  | SS1820  |
| 高さ1390mm | ¥23,000  | ¥23,000 | ¥24,000 | ¥26,500 | ¥28,000 | ¥28,500 |
| 高さ1590mm | ¥26,000  | ¥26,500 | ¥28,000 | ¥30,500 | ¥33,000 | ¥33,500 |
| 高さ1900mm | ¥29,500  | ¥29,500 | ¥31,500 | ¥34,500 | ¥37,500 | ¥38,000 |
| 高さ2200mm | ¥32,500  | ¥32,500 | ¥34,000 | ¥37,500 | ¥40,500 | ¥40,500 |

| 棚板サイズ    | 奥行360mm用 |         |         |         |         |         |
|----------|----------|---------|---------|---------|---------|---------|
|          | AS610    | AS760   | AS910   | AS1220  | AS1520  | AS1820  |
| 高さ1390mm | ¥25,500  | ¥25,500 | ¥26,000 | ¥28,000 | ¥33,500 | ¥34,000 |
| 高さ1590mm | ¥29,500  | ¥30,000 | ¥30,000 | ¥32,000 | ¥38,500 | ¥38,500 |
| 高さ1900mm | ¥33,500  | ¥33,500 | ¥33,500 | ¥37,000 | ¥45,000 | ¥47,500 |
| 高さ2200mm | ¥36,000  | ¥36,500 | ¥36,500 | ¥39,500 | ¥45,500 | ¥47,000 |

| 棚板サイズ    | 奥行460mm用 |         |         |         |         |         |         |
|----------|----------|---------|---------|---------|---------|---------|---------|
|          | MS610    | MS760   | MS910   | MS1070  | MS1220  | MS1520  | MS1820  |
| 高さ1390mm | ¥27,500  | ¥29,000 | ¥30,500 | ¥31,500 | ¥32,500 | ¥36,500 | ¥37,000 |
| 高さ1590mm | ¥31,000  | ¥32,500 | ¥34,000 | ¥35,500 | ¥37,000 | ¥40,500 | ¥42,000 |
| 高さ1900mm | ¥35,000  | ¥36,500 | ¥39,500 | ¥41,000 | ¥42,500 | ¥46,500 | ¥50,000 |
| 高さ2200mm | ¥37,500  | ¥39,500 | ¥41,500 | ¥43,500 | ¥45,000 | ¥48,000 | ¥51,000 |

| 棚板サイズ    | 奥行530mm用 |         |         |         |         |
|----------|----------|---------|---------|---------|---------|
|          | BS760    | BS910   | BS1220  | BS1520  | BS1820  |
| 高さ1390mm | ¥30,000  | ¥33,500 | ¥35,000 | ¥36,500 | ¥39,500 |
| 高さ1590mm | ¥35,000  | ¥38,000 | ¥41,500 | ¥42,000 | ¥46,000 |
| 高さ1900mm | ¥39,500  | ¥42,000 | ¥45,500 | ¥47,500 | ¥52,000 |
| 高さ2200mm | ¥42,000  | ¥44,000 | ¥48,500 | ¥50,500 | ¥55,500 |

| 棚板サイズ    | 奥行610mm用 |         |         |         |         |         |         |
|----------|----------|---------|---------|---------|---------|---------|---------|
|          | LS610    | LS760   | LS910   | LS1070  | LS1220  | LS1520  | LS1820  |
| 高さ1390mm | ¥30,000  | ¥33,500 | ¥37,000 | ¥39,500 | ¥41,000 | ¥43,500 | ¥45,500 |
| 高さ1590mm | ¥36,500  | ¥39,000 | ¥41,500 | ¥45,000 | ¥47,500 | ¥48,500 | ¥53,000 |
| 高さ1900mm | ¥42,500  | ¥44,500 | ¥47,000 | ¥49,500 | ¥52,500 | ¥54,500 | ¥60,000 |
| 高さ2200mm | ¥45,000  | ¥47,500 | ¥49,500 | ¥52,500 | ¥55,500 | ¥58,000 | ¥64,500 |

| 棚板サイズ    | 奥行760mm用 |         |         |         |         |
|----------|----------|---------|---------|---------|---------|
|          | LMS760   | LMS910  | LMS1220 | LMS1520 | LMS1820 |
| 高さ1390mm | ¥37,000  | ¥39,500 | ¥45,500 | ¥47,000 | ¥51,500 |
| 高さ1590mm | ¥43,000  | ¥45,500 | ¥53,500 | ¥54,500 | ¥59,500 |
| 高さ1900mm | ¥49,500  | ¥51,500 | ¥59,000 | ¥61,500 | ¥67,500 |
| 高さ2200mm | ¥53,000  | ¥55,000 | ¥62,500 | ¥65,500 | ¥72,000 |

| 棚板サイズ    | 奥行910mm用 |         |         |         |
|----------|----------|---------|---------|---------|
|          | LLS910   | LLS1220 | LLS1520 | LLS1820 |
| 高さ1390mm | ¥45,500  | ¥52,500 | ¥54,500 | ¥59,500 |
| 高さ1590mm | ¥52,500  | ¥61,500 | ¥63,000 | ¥68,500 |
| 高さ1900mm | ¥59,500  | ¥68,000 | ¥71,500 | ¥77,500 |
| 高さ2200mm | ¥63,500  | ¥72,500 | ¥75,500 | ¥82,000 |

●□部分を受注生産品でございます。納期につきましてはお問い合わせください。

特注サイズおよび特別仕様をご希望される場合は、お問い合わせください。表示価格は希望小売価格(消費税別)となります。製品には送料は含まれておりません。

シェルフ  
金属製

スーパー  
シリーズ

パーツの  
選び方

ワイヤー  
シェルフ

ステンレス  
ワイヤー  
シェルフ

オールステンレス  
ワイヤー  
シェルフ

サイドアップ  
シェルフ

430ノリッド  
シェルフ

304ノリッド  
シェルフ  
ADタイプ

304ノリッド  
シェルフ

ホットノリッド  
シェルフ

オール304  
ノリッド  
シェルフ

304  
パンチング  
ノリッドシェルフ

スランデッド  
シェルフ

リール  
シェルフ

オプション  
パーツ

## スーパーシリーズ・オプションパーツ



収納・搬送用カバー

受注生産

## 両面ファスナー式ナイロンカバー

片面ファスナー式と両面ファスナー式があります。ファスナーは片側間口の左右両端から開閉可能。清潔で安全な収納・搬送のため、棚内部を埃や汚れから守る防塵カバーです。

◎材質/ナイロン

- 表内の寸法は呼び寸法です。●ナイロンカバーは受注生産品のため、納期をご確認ください。
- 防災仕様の製作も可能です。詳しくはお問い合わせください。
- ご注文時に棚板サイズ、高さ、ナイロンカバーのファスナー形状(片面・両面)、カラーをご指定ください。

## 両面ファスナー式ナイロンカバー

| 棚板サイズ    | 奥行310mm用 |         |         |         |         |         |
|----------|----------|---------|---------|---------|---------|---------|
|          | SS610    | SS760   | SS910   | SS1220  | SS1520  | SS1820  |
| 高さ1390mm | ¥28,000  | ¥28,000 | ¥29,500 | ¥31,500 | ¥34,000 | ¥34,500 |
| 高さ1590mm | ¥32,000  | ¥32,500 | ¥34,000 | ¥37,000 | ¥40,000 | ¥40,500 |
| 高さ1900mm | ¥36,500  | ¥36,500 | ¥38,500 | ¥42,500 | ¥45,500 | ¥46,000 |
| 高さ2200mm | ¥40,500  | ¥41,000 | ¥43,000 | ¥47,000 | ¥50,500 | ¥51,000 |

| 棚板サイズ    | 奥行360mm用 |         |         |         |         |         |
|----------|----------|---------|---------|---------|---------|---------|
|          | AS610    | AS760   | AS910   | AS1220  | AS1520  | AS1820  |
| 高さ1390mm | ¥29,500  | ¥30,000 | ¥30,500 | ¥32,500 | ¥39,000 | ¥39,500 |
| 高さ1590mm | ¥34,000  | ¥34,500 | ¥35,000 | ¥37,000 | ¥45,000 | ¥45,000 |
| 高さ1900mm | ¥38,500  | ¥39,000 | ¥39,500 | ¥43,000 | ¥49,500 | ¥52,000 |
| 高さ2200mm | ¥43,500  | ¥44,000 | ¥44,000 | ¥47,500 | ¥54,500 | ¥57,000 |

| 棚板サイズ    | 奥行460mm用 |         |         |         |         |         |         |
|----------|----------|---------|---------|---------|---------|---------|---------|
|          | MS610    | MS760   | MS910   | MS1070  | MS1220  | MS1520  | MS1820  |
| 高さ1390mm | ¥31,000  | ¥31,000 | ¥31,500 | ¥31,500 | ¥34,000 | ¥40,500 | ¥41,000 |
| 高さ1590mm | ¥36,000  | ¥36,500 | ¥36,500 | ¥37,000 | ¥39,000 | ¥46,000 | ¥53,000 |
| 高さ1900mm | ¥41,000  | ¥41,000 | ¥41,500 | ¥41,500 | ¥45,000 | ¥52,500 | ¥55,500 |
| 高さ2200mm | ¥49,000  | ¥49,500 | ¥50,000 | ¥50,000 | ¥53,500 | ¥59,500 | ¥64,500 |

| 棚板サイズ    | 奥行530mm用 |         |         |         |         |
|----------|----------|---------|---------|---------|---------|
|          | BS760    | BS910   | BS1220  | BS1520  | BS1820  |
| 高さ1390mm | ¥35,500  | ¥36,500 | ¥41,000 | ¥42,500 | ¥46,500 |
| 高さ1590mm | ¥41,000  | ¥41,000 | ¥48,000 | ¥49,500 | ¥53,500 |
| 高さ1900mm | ¥46,000  | ¥46,500 | ¥53,000 | ¥55,500 | ¥60,500 |
| 高さ2200mm | ¥50,500  | ¥51,000 | ¥58,000 | ¥60,500 | ¥65,500 |

| 棚板サイズ    | 奥行610mm用 |         |         |         |         |         |         |
|----------|----------|---------|---------|---------|---------|---------|---------|
|          | LS610    | LS760   | LS910   | LS1070  | LS1220  | LS1520  | LS1820  |
| 高さ1390mm | ¥35,500  | ¥36,500 | ¥36,500 | ¥37,500 | ¥42,000 | ¥43,500 | ¥47,500 |
| 高さ1590mm | ¥41,500  | ¥42,000 | ¥42,500 | ¥43,000 | ¥48,500 | ¥54,500 | ¥60,000 |
| 高さ1900mm | ¥47,500  | ¥47,500 | ¥48,500 | ¥49,000 | ¥55,000 | ¥57,500 | ¥62,500 |
| 高さ2200mm | ¥55,500  | ¥56,000 | ¥57,000 | ¥57,500 | ¥62,500 | ¥67,500 | ¥73,000 |

| 棚板サイズ    | 奥行760mm用 |         |         |         |         |
|----------|----------|---------|---------|---------|---------|
|          | LMS760   | LMS910  | LMS1220 | LMS1520 | LMS1820 |
| 高さ1390mm | ¥44,000  | ¥46,000 | ¥53,000 | ¥55,000 | ¥60,000 |
| 高さ1590mm | ¥52,000  | ¥53,500 | ¥62,500 | ¥64,000 | ¥69,500 |
| 高さ1900mm | ¥58,500  | ¥60,000 | ¥69,000 | ¥71,500 | ¥78,500 |
| 高さ2200mm | ¥64,500  | ¥66,000 | ¥75,000 | ¥78,500 | ¥84,500 |

| 棚板サイズ    | 奥行910mm用 |         |         |         |
|----------|----------|---------|---------|---------|
|          | LLS910   | LLS1220 | LLS1520 | LLS1820 |
| 高さ1390mm | ¥53,000  | ¥61,500 | ¥63,500 | ¥69,500 |
| 高さ1590mm | ¥61,500  | ¥72,000 | ¥74,000 | ¥80,000 |
| 高さ1900mm | ¥69,500  | ¥79,500 | ¥83,000 | ¥91,000 |
| 高さ2200mm | ¥76,500  | ¥86,500 | ¥90,000 | ¥98,000 |

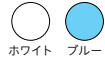

ホワイト ブルー

※写真の組み合わせは、シェルフ5段仕様です。

シェルフ  
金属製スーパー  
シリーズパーツの  
選び方ワイヤー  
シェルフステンレス  
ワイヤー  
シェルフオールステンレス  
ワイヤー  
シェルフサイドアップ  
シェルフ430ソリッド  
シェルフ304ソリッド  
シェルフ  
ADタイプ304ソリッド  
シェルフホットソリッド  
シェルフオール304  
ソリッド  
シェルフ304  
パンチング  
ソリッドシェルフスラントッド  
シェルフリール  
シェルフオプション  
パーツ

●□部分は受注生産品でございます。納期につきましてはお問い合わせください。

シェルフ  
金属製スーパー  
シリーズパーツの  
選び方ワイヤー  
シェルフステンレス  
ワイヤー  
シェルフオールステンレス  
ワイヤー  
シェルフサイドアップ  
シェルフ430ソリッド  
シェルフ304ソリッド  
シェルフ  
ADタイプ304ソリッド  
シェルフホットソリッド  
シェルフオール304  
ソリッド  
シェルフ304  
パンチング  
ソリッドシェルフスランテッド  
シェルフリール  
シェルフオプション  
パーツ



## QUALITY

甲府工場生産

山梨県甲府市内のエレクター甲府工場で、ベーシックシリーズの一部を生産。精度が求められるボールやウッドシェルフを自社工場で完結。業務用で培ったノウハウを海外生産にも活かしています。

 グリーン購入法適合商品



## SAFETY

品質検査の徹底

エレクター甲府工場で培ったノウハウを海外生産拠点とも共有し、エレクターブランドの品質を維持。受け入れ時の品質検査を徹底し、溶接のバリが無いかなど細かく検査します。

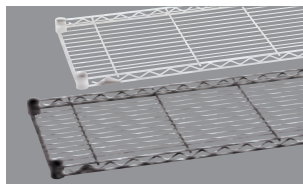

## COLOR

周囲に溶け込むシェルフ

壁紙・床材や乗せるものに馴染む、マットな仕上げのホワイト・ブラックカラーを定番色に採用。長く寄り添うシェルフだからこそ、働く場、生活の場に溶け込むことを重視しています。



## DESIGN

飽きのこない普遍性

品質・機能共に長く使えるシェルフへ。部分的なデザインにもこだわりを持たせ、飽きのこない工夫がされています。ウッドシェルフのコーナーはアルミダイキャスト。エッジの美しいカットは象徴的です。



# ERECTA BASIC SERIES

ベーシックシリーズ

P.120  
パーツの選び方

---

P.122  
ワイヤーシェルフ

ウッドシェルフ  
オプションパーツ

---

P.138  
ヴィンテージエディション

ワイヤーシェルフ  
ウッドシェルフ  
ソリッドシェルフ

---

P.142  
オーダーシェルフ

---

P.147  
カート

---

P.148  
移動ストレージユニット



## F★★★★★

ホルムアルデヒド対策

シックハウス症候群の原因物質の一つとされるホルムアルデヒドの放散量の少ないものを選定しており、日本工業規格（JIS）に基づく F★★★★基準をクリアした天板をウッドシェルフで採用しています。



## VARIATION

理想の空間を創り上げる

理想の空間を創り上げるために用意されたパーツの数々。連結パーツやキャスター、転倒防止パーツなどあらゆるニーズに対応します。



## INTERIOR

インダストリアルな空間を

カフェ・店舗什器・家庭内インテリア全般に定着した、ヴィンテージテイストのインダストリアルインテリア。置くだけで空気感を変えるインテリアシェルフを「ヴィンテージエディション」にてご用意しています。



## ORDER SHELF

甲府ハンドメイド・シェルフ

国内にワイヤーシェルフ専門工場を有すエレクトラだから出来るオーダーシェルフ。職人が1本の線材からシェルフが出来るまで、ハンドメイドで作成します。

ベーシックシリーズは幅広い働く場・生活の場で貢献するエレクターシェルフのベーシックモデルです。汎用性の高さが魅力。カラーバリエーションも多く、インテリア性の高さもあり、多くの働く場・生活の場に溶け込みます。スーパーシリーズと比較し、価格帯はリーズナブルでありながら、最低限求められる耐食性・耐荷重といったエレクターオリティを備えています。

### ERECTA SUPER SERIES

厨房・研究施設・工場など、より耐食性が必要とされる過酷な温度下でのご使用や重い重量物を搬送のご使用では、スーパーシリーズが最適です。48ページの「スーパーシリーズの選び方」をご確認下さい。

### エレクターシェルフ ベーシックシリーズの選び方

1  
シェルフの  
ベースを組み立てる

シェルフとポール、カラーを選ぶ **P.124**

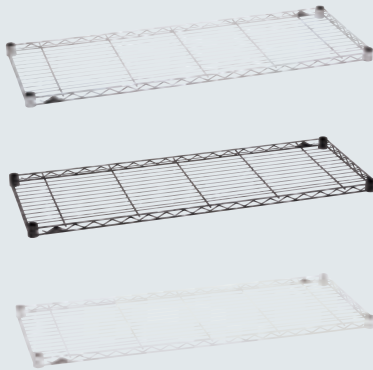
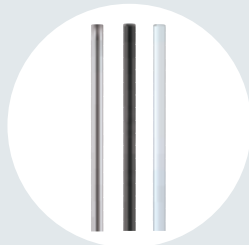

2  
個性あるシェルフ・  
パーツを追加する

インテリア性を高める



ウッドシェルフを追加する

**P.128**

引き出し式の棚

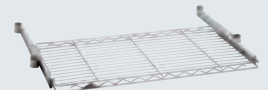

スライディングシェルフを追加する

**P.134**

棚下の空間利用



3方クロスバーを追加する

**P.133**

積載物の安定に

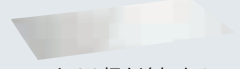

アクリル板を追加する

**P.132**

4  
4段・5段など  
わかりやすい  
組み合わせを選ぶ

組み合わせ事例から選ぶ **P.125**

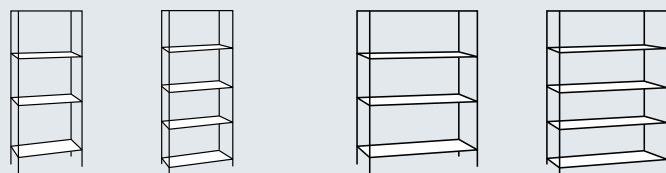
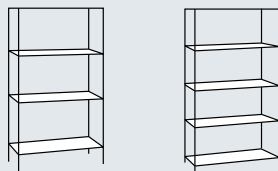

Vintage  
Edition

ヴィンテージ  
エディション

ヴィンテージインテリアの様な  
風合いある空間を  
ご希望の方に。

古き良きインダストリアルデザインの魅力はそのままに、より現代のインテリアに取り入れやすいデザインにアレンジ。あえてムラを残した塗装で、年月を経たような風合いを醸し出し、味わい深く、重厚感のある空間を演出することができます。 **P.138**



オーダー承ります

定番サイズに無いサイズとカラーはエレクターの職人にお任せください。

## Made in KOFU オーダーシェルフ

ワイヤーシェルフのパイオニアだからこそ日本国内に専門工場を有し続け、細かなユーザーのニーズに応え続けます。唯一無二の職人によるハンドメイドシェルフを甲府からお届けします。

P.142



より使いやすい棚に  
パーツを追加する

棚と棚の連結に



転倒防止に



パーツを追加する (他パーツも多数あり)

P.131

キャスター・  
アジャスター  
を追加する



キャスターを追加する

P.132



アジャスターを追加する

P.132

## Size Order

Shelf (棚)

## 538 バリエーション

ワイヤーシェルフの間口サイズは450~1500mm、奥行サイズは300~600mmまで、25mm刻みでサイズオーダー可能です。ポストの高さは1インチ(25.4mm)刻みで300~1900mmまで(クロムタイプは2510mmまで)オーダーすることができます。

狭い隙間にもびったり収まり、高さ調整やシステムの拡張も自在なので、空間やインテリアに合わせて思い通りのレイアウトができます。

## Color Order

カラー

## 6 バリエーション

定番色のクローム・ブラック・ホワイトに加え、働く場、生活の場を問わず、どのような空間でも調和するカラーを選択。カラーは艶を抑えたマットな仕上げとしました。甲府工場の職人が塗装ブースで塗料を吹きかけ完成するハンドメイドシェルフです。



クローム



ブラック



ホワイト



ベージュ



ブラウン



グレー

### BASIC SERIES 移動ストレージユニット NEW

限られたスペースを有効活用。簡単に設置でき、レイアウトも自由自在。空間に溶け込むカラーバリエーションも豊富な収納ユニット。

簡単に設置でき、レイアウトも自由に変更できる収納ユニット。施工が要らず、レールを組み合わせるだけで、限られたスペースを有効活用できます。サイズも豊富でカラーも7色から選べるので、様々な空間にフィットします。 P.148



# WIRE SHELF

時代の変化にも揺るがないベーシックライン



## Chrome



**耐荷重**  
135kg / 棚1段

ワイヤーシェルフ (クローム) 4段  
外寸 : W1200×D450×H1600mm

### 特長 FEATURES

- 高度な溶接技術により精度を高め、寸法安定性に優れます。
- 汎用性の高いパーツを用意し、万能型シェルフとして様々な用途に対応。
- 棚1段あたり135kgの耐荷重。
- 線材の切断面に面取り加工を施し、安全性に配慮。
- 間口1500mm、奥行450mm、600mmのワイヤーシェルフには補強用スネークが入ります。

### 仕様 SPECIFICATIONS

| 部位 / 仕様     | 材質等  |
|-------------|--|
| ボールキャップ     | ポリエチレン製  |
| ボール         | SUS430ステンレス製(ステンレス)<br>スチール・エポキシコーティング仕上げ(ブラック・ホワイト)   |
| 固定方式        | テーパー固定方式 (ABS樹脂)<br>ボルトやナットは不要でプラスチックハンマー1本で組み立てられます。<br>棚と柱は、テーパーで確実に結合し、重量がかかればかかるほど固定強度が増します。       |
| 棚板高さ調整      | 25.4mmピッチ<br>25.4mmピッチの溝ごとに高さ調整可能。<br>収納物の変更、棚板の増減も自在です。   |
| 棚板<br>スチール製 | クロームメッキ・クリアコーティング仕上げ(クローム)<br>スチール・エポキシコーティング仕上げ<br>(ブラック・ホワイト)  |
| 耐荷重         | 135kg / 棚1段<br>※垂直荷重(等分布)  |
| ボール脚部       | ネジサイズ:W3/8<br>ダイカストナット:亜鉛ダイカスト<br>アジャストボルト:ナイロン樹脂<br>シェルフを水平に微調整可能なアジャストボルト付き。<br>アジャストボルトの調整範囲:最大10mm |

### 互換性 COMPATIBILITY

ベーシックシリーズの同一サイズであれば、下記の棚板との併用が可能です。



ウッドシェルフ

ヴィンテージエディション

### 寸法図 DIMENSIONAL DRAWING

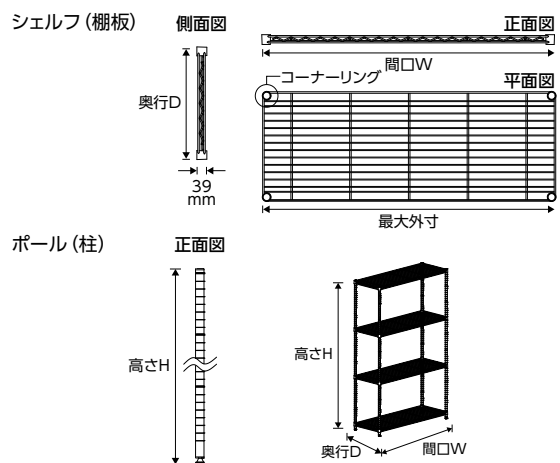

※ボール間の内寸は間口寸法から61mm、  
コーナーリング間の内寸は72mm引いた寸法になります。

### オプションパーツ OPTIONAL PARTS

多彩なオプションパーツにより、機能性をさらに高めます。 **P.131**



3方クロスバー **P.133**



ディバイダー **P.136**



セーフティポスト **P.135**



アドオンシェルフコネクター **P.136**



キャスター各種 **P.132**



シェルフ  
金属製

ベーシック  
シリーズ

パーツの  
選び方

ワイヤー  
シェルフ

ウッド  
シェルフ

オプション  
パーツ

ヴァンテージ  
エディション  
ワイヤーシェルフ

ヴァンテージ  
エディション  
ウッドシェルフ

ヴァンテージ  
エディション  
ソリッドシェルフ

ヴァンテージ  
エディション  
オプションパーツ

オーダー  
シェルフ

カート

移動ストレージ  
ユニット

マットなカラーで空間に溶け込みます。

## Black



ワイヤーシェルフ(ブラック) 4段  
外寸: W1200×D450×H1600mm

## White



ワイヤーシェルフ(ホワイト) 4段  
外寸: W1200×D450×H1600mm

オーダー承ります

定番サイズに無いサイズとカラーはエレクターの職人にお任せください。

Made in KOFU  
オーダーシェルフ

ワイヤーシェルフのパイオニアだからこそ日本国内に専門工場を有し続け、細かなユーザーのニーズに応え続けます。唯一無二の職人によるハンドメイドシェルフを甲府からお届けします。

P.142



ワイヤーシェルフサイズ展開 SIZE EXPANSION

※1枚の価格です。

| 奥行 (mm) | 間口 (mm) | 450               | 600               | 750               | 900               | 1200              | 1500               |
|---------|---------|-------------------|-------------------|-------------------|-------------------|-------------------|--------------------|
| 300     | 重量      | 1.5kg             | 1.9kg             | 2.2kg             | 2.5kg             | 3.2kg             | 3.9kg              |
|         | ●クローム   | B1218C1<br>¥3,300 | B1224C1<br>¥4,200 | B1230C1<br>¥4,900 | B1236C1<br>¥5,400 | B1248C1<br>¥6,900 | B1260C1<br>¥9,500  |
|         | ●ブラック   | -                 | -                 | -                 | -                 | -                 | -                  |
|         | ○ホワイト   | B1218W1<br>¥3,300 | B1224W1<br>¥4,200 | B1230W1<br>¥4,900 | B1236W1<br>¥5,400 | B1248W1<br>¥6,900 | B1260W1<br>¥9,500  |
|         | 重量      | 1.6kg             | 2.0kg             | 2.3kg             | 2.7kg             | 3.4kg             | 4.1kg              |
|         | ●クローム   | B1418C1<br>¥3,400 | B1424C1<br>¥4,300 | B1430C1<br>¥5,100 | B1436C1<br>¥5,600 | B1448C1<br>¥7,100 | B1460C1<br>¥10,200 |
| 350     | ●ブラック   | B1418B1<br>¥3,400 | B1424B1<br>¥4,300 | B1430B1<br>¥5,100 | B1436B1<br>¥5,600 | B1448B1<br>¥7,100 | -                  |
|         | ○ホワイト   | B1418W1<br>¥3,400 | B1424W1<br>¥4,300 | B1430W1<br>¥5,100 | B1436W1<br>¥5,600 | B1448W1<br>¥7,100 | B1460W1<br>¥10,200 |
|         | 重量      | 1.9kg             | 2.4kg             | 2.8kg             | 3.2kg             | 4.0kg             | 6.1kg              |
|         | ●クローム   | B1818C1<br>¥3,500 | B1824C1<br>¥5,100 | B1830C1<br>¥5,900 | B1836C1<br>¥6,100 | B1848C1<br>¥8,000 | B1860C1<br>¥11,400 |
|         | ●ブラック   | B1818B1<br>¥3,500 | B1824B1<br>¥5,100 | B1830B1<br>¥5,900 | B1836B1<br>¥6,100 | B1848B1<br>¥8,000 | -                  |
|         | ○ホワイト   | B1818W1<br>¥3,500 | B1824W1<br>¥5,100 | B1830W1<br>¥5,900 | B1836W1<br>¥6,100 | B1848W1<br>¥8,000 | B1860W1<br>¥11,400 |
| 450     | 重量      | -                 | 2.9kg             | 3.3kg             | 3.9kg             | 4.8kg             | 7.2kg              |
|         | ●クローム   | -                 | B2424C1<br>¥6,500 | B2430C1<br>¥6,900 | B2436C1<br>¥7,400 | B2448C1<br>¥9,100 | B2460C1<br>¥13,400 |
|         | ●ブラック   | -                 | B2424B1<br>¥6,500 | B2430B1<br>¥6,900 | B2436B1<br>¥7,400 | B2448B1<br>¥9,100 | -                  |
|         | ○ホワイト   | -                 | B2424W1<br>¥6,500 | B2430W1<br>¥6,900 | B2436W1<br>¥7,400 | B2448W1<br>¥9,100 | B2460W1<br>¥13,400 |



※クロームはテーパードスリプブラック付き。  
ブラックはテーパードスリプカラー用ブラック付き。  
ホワイトはテーパードスリプカラー用クリア付き。

ワイヤーシェルフ用アクリル板サイズ展開 SIZE EXPANSION

| 奥行 (mm) | 間口 (mm) | 450用<br>(1枚入り)     | 600用<br>(1枚入り)     | 750用<br>(1枚入り)     | 900用<br>(1枚入り)     | 1200用<br>(1枚入り)    | 1500用<br>(1枚入り)*   |
|---------|---------|--------------------|--------------------|--------------------|--------------------|--------------------|--------------------|
| 300用    | ●クローム   | B1218AB1<br>¥2,300 | B1224AB1<br>¥2,800 | B1230AB1<br>¥3,300 | B1236AB1<br>¥3,700 | B1248AB1<br>¥4,800 | B1260AB1<br>¥5,500 |
|         | ●ブラック   | B1418AB1<br>¥2,500 | B1424AB1<br>¥3,200 | B1430AB1<br>¥3,500 | B1436AB1<br>¥4,200 | B1448AB1<br>¥5,000 | B1460AB1<br>¥5,800 |
| 450用    | ●クローム   | B1818AB1<br>¥2,700 | B1824AB1<br>¥3,500 | B1830AB1<br>¥4,200 | B1836AB1<br>¥4,400 | B1848AB1<br>¥5,800 | B1860AB1<br>¥7,000 |
|         | ●ブラック   | -                  | B2424AB1<br>¥4,600 | B2430AB1<br>¥5,000 | B2436AB1<br>¥5,500 | B2448AB1<br>¥6,800 | B2460AB1<br>¥7,900 |

※ W1500mmのみ間口中央で分割されたセパレートタイプとなります。  
※詳細は P.132 をご参照ください。

ポールサイズ展開 SIZE EXPANSION

| 高さ (mm)         | 300<br>(2本入り)    | 450<br>(2本入り)    | 650<br>(2本入り)    | 700<br>(2本入り)    | 730<br>(2本入り)    | 800<br>(2本入り)    | 1000<br>(2本入り)   | 1200<br>(2本入り)   | 1400<br>(2本入り)   | 1600<br>(2本入り)   | 1900<br>(2本入り)   | 2200<br>(2本入り)   |
|-----------------|------------------|------------------|------------------|------------------|------------------|------------------|------------------|------------------|------------------|------------------|------------------|------------------|
| カラー             | 0.6kg            | 0.7kg            | 1.0kg            | 1.1kg            | 1.1kg            | 1.2kg            | 1.6kg            | 1.7kg            | 2.1kg            | 2.4kg            | 2.8kg            | 3.2kg            |
| ●ステンレス (SU5430) | B12PS2<br>¥2,600 | B18PS2<br>¥3,600 | B26PS2<br>¥4,500 | B28PS2<br>¥4,500 | B29PS2<br>¥4,900 | B32PS2<br>¥4,900 | B40PS2<br>¥5,100 | B48PS2<br>¥5,500 | B54PS2<br>¥5,800 | B63PS2<br>¥6,000 | B74PS2<br>¥6,800 | B86PS2<br>¥7,600 |
| ●ブラック           | B12PB2<br>¥2,600 | B18PB2<br>¥3,600 | B26PB2<br>¥4,500 | B28PB2<br>¥4,500 | B29PB2<br>¥4,900 | B32PB2<br>¥4,900 | B40PB2<br>¥5,100 | B48PB2<br>¥5,500 | B54PB2<br>¥5,800 | B63PB2<br>¥6,000 | B74PB2<br>¥6,800 | -                |
| ○ホワイト           | B12PW2<br>¥2,600 | B18PW2<br>¥3,600 | B26PW2<br>¥4,500 | B28PW2<br>¥4,500 | B29PW2<br>¥4,900 | B32PW2<br>¥4,900 | B40PW2<br>¥5,100 | B48PW2<br>¥5,500 | B54PW2<br>¥5,800 | B63PW2<br>¥6,000 | B74PW2<br>¥6,800 | -                |
| 実寸 (mm)         | 300              | 452              | 656              | 706              | 732              | 808              | 1011             | 1214             | 1392             | 1595             | 1900             | 2205             |

※詳細は P.131 をご参照ください。

組合せ・オプション

スライディングシェルフ P.134

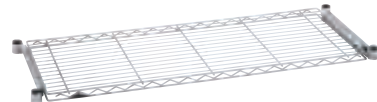

ウッドシェルフ P.127



ハンガーレール P.133



キャスター P.132



3方クロスバー P.133



ディバイダー 他 P.136



シェルフ 組み合わせ価格表 COMBINATION PRICE LIST

| 奥行 300mm シリーズ            |         | シェルフ (棚板) サイズ/間口 W × 奥行 D |             |             |             |             |              |              |
|--------------------------|---------|---------------------------|-------------|-------------|-------------|-------------|--------------|--------------|
| ポール(柱)                   | 寸法 (mm) |                           | W450 × D300 | W600 × D300 | W750 × D300 | W900 × D300 | W1200 × D300 | W1500 × D300 |
|                          | 重量 (2本) | 重量                        | 1.5kg       | 1.9kg       | 2.2kg       | 2.5kg       | 3.2kg        | 3.9kg        |
| 3段<br>H1000<br>(実寸 1011) | 1.6kg   | ●クローム                     | B1218C40PS3 | B1224C40PS3 | B1230C40PS3 | B1236C40PS3 | B1248C40PS3  | B1260C40PS3  |
|                          |         | ○ホワイト                     | B1218W40PW3 | B1224W40PW3 | B1230W40PW3 | B1236W40PW3 | B1248W40PW3  | B1260W40PW3  |
|                          |         |                           | ¥20,100     | ¥22,800     | ¥24,900     | ¥26,400     | ¥30,900      | ¥38,700      |
| H1200<br>(実寸 1214)       | 1.7kg   | ●クローム                     | B1218C48PS3 | B1224C48PS3 | B1230C48PS3 | B1236C48PS3 | B1248C48PS3  | B1260C48PS3  |
|                          |         | ○ホワイト                     | B1218W48PW3 | B1224W48PW3 | B1230W48PW3 | B1236W48PW3 | B1248W48PW3  | B1260W48PW3  |
|                          |         |                           | ¥20,900     | ¥23,600     | ¥25,700     | ¥27,200     | ¥31,700      | ¥39,500      |
| 4段<br>H1400<br>(実寸 1392) | 2.1kg   | ●クローム                     | B1218C54PS4 | B1224C54PS4 | B1230C54PS4 | B1236C54PS4 | B1248C54PS4  | B1260C54PS4  |
|                          |         | ○ホワイト                     | B1218W54PW4 | B1224W54PW4 | B1230W54PW4 | B1236W54PW4 | B1248W54PW4  | B1260W54PW4  |
|                          |         |                           | ¥24,800     | ¥28,400     | ¥31,200     | ¥33,200     | ¥39,200      | ¥49,600      |
| H1600<br>(実寸 1595)       | 2.4kg   | ●クローム                     | B1218C63PS4 | B1224C63PS4 | B1230C63PS4 | B1236C63PS4 | B1248C63PS4  | B1260C63PS4  |
|                          |         | ○ホワイト                     | B1218W63PW4 | B1224W63PW4 | B1230W63PW4 | B1236W63PW4 | B1248W63PW4  | B1260W63PW4  |
|                          |         |                           | ¥25,200     | ¥28,800     | ¥31,600     | ¥33,600     | ¥39,600      | ¥50,000      |
| 5段<br>H1900<br>(実寸 1900) | 2.8kg   | ●クローム                     | B1218C74PS5 | B1224C74PS5 | B1230C74PS5 | B1236C74PS5 | B1248C74PS5  | B1260C74PS5  |
|                          |         | ○ホワイト                     | B1218W74PW5 | B1224W74PW5 | B1230W74PW5 | B1236W74PW5 | B1248W74PW5  | B1260W74PW5  |
|                          |         |                           | ¥30,100     | ¥34,600     | ¥38,100     | ¥40,600     | ¥48,100      | ¥61,100      |
| H2200<br>(実寸 2205)       | 3.2kg   | ●クローム                     | B1218C86PS5 | B1224C86PS5 | B1230C86PS5 | B1236C86PS5 | B1248C86PS5  | B1260C86PS5  |
|                          |         |                           | ¥31,700     | ¥36,200     | ¥39,700     | ¥42,200     | ¥49,700      | ¥62,700      |

段数を増やした/減らした場合の価格は、P.124ワイヤーシェルフサイズ展開表の1枚の価格を加・減算してください。

| 奥行 350mm シリーズ            |         | シェルフ (棚板) サイズ/間口 W × 奥行 D |             |             |             |             |              |              |
|--------------------------|---------|---------------------------|-------------|-------------|-------------|-------------|--------------|--------------|
| ポール(柱)                   | 寸法 (mm) |                           | W450 × D350 | W600 × D350 | W750 × D350 | W900 × D350 | W1200 × D350 | W1500 × D350 |
|                          | 重量 (2本) | 重量                        | 1.6kg       | 2.0kg       | 2.3kg       | 2.7kg       | 3.4kg        | 4.1kg        |
| 3段<br>H1000<br>(実寸 1011) | 1.6kg   | ●クローム                     | B1418C40PS3 | B1424C40PS3 | B1430C40PS3 | B1436C40PS3 | B1448C40PS3  | B1460C40PS3  |
|                          |         | ●ブラック                     | B1418B40PB3 | B1424B40PB3 | B1430B40PB3 | B1436B40PB3 | B1448B40PB3  | -            |
|                          |         |                           | B1418W40PW3 | B1424W40PW3 | B1430W40PW3 | B1436W40PW3 | B1448W40PW3  | B1460W40PW3  |
|                          |         |                           | ¥20,400     | ¥23,100     | ¥25,500     | ¥27,000     | ¥31,500      | ¥40,800      |
| H1200<br>(実寸 1214)       | 1.7kg   | ●クローム                     | B1418C48PS3 | B1424C48PS3 | B1430C48PS3 | B1436C48PS3 | B1448C48PS3  | B1460C48PS3  |
|                          |         | ●ブラック                     | B1418B48PB3 | B1424B48PB3 | B1430B48PB3 | B1436B48PB3 | B1448B48PB3  | -            |
|                          |         |                           | B1418W48PW3 | B1424W48PW3 | B1430W48PW3 | B1436W48PW3 | B1448W48PW3  | B1460W48PW3  |
|                          |         |                           | ¥21,200     | ¥23,900     | ¥26,300     | ¥27,800     | ¥32,300      | ¥41,600      |
| 4段<br>H1400<br>(実寸 1392) | 2.1kg   | ●クローム                     | B1418C54PS4 | B1424C54PS4 | B1430C54PS4 | B1436C54PS4 | B1448C54PS4  | B1460C54PS4  |
|                          |         | ●ブラック                     | B1418B54PB4 | B1424B54PB4 | B1430B54PB4 | B1436B54PB4 | B1448B54PB4  | -            |
|                          |         |                           | B1418W54PW4 | B1424W54PW4 | B1430W54PW4 | B1436W54PW4 | B1448W54PW4  | B1460W54PW4  |
|                          |         |                           | ¥25,200     | ¥28,800     | ¥32,000     | ¥34,000     | ¥40,000      | ¥52,400      |
| H1600<br>(実寸 1595)       | 2.4kg   | ●クローム                     | B1418C63PS4 | B1424C63PS4 | B1430C63PS4 | B1436C63PS4 | B1448C63PS4  | B1460C63PS4  |
|                          |         | ●ブラック                     | B1418B63PB4 | B1424B63PB4 | B1430B63PB4 | B1436B63PB4 | B1448B63PB4  | -            |
|                          |         |                           | B1418W63PW4 | B1424W63PW4 | B1430W63PW4 | B1436W63PW4 | B1448W63PW4  | B1460W63PW4  |
|                          |         |                           | ¥25,600     | ¥29,200     | ¥32,400     | ¥34,400     | ¥40,400      | ¥52,800      |
| 5段<br>H1900<br>(実寸 1900) | 2.8kg   | ●クローム                     | B1418C74PS5 | B1424C74PS5 | B1430C74PS5 | B1436C74PS5 | B1448C74PS5  | B1460C74PS5  |
|                          |         | ●ブラック                     | B1418B74PB5 | B1424B74PB5 | B1430B74PB5 | B1436B74PB5 | B1448B74PB5  | -            |
|                          |         |                           | B1418W74PW5 | B1424W74PW5 | B1430W74PW5 | B1436W74PW5 | B1448W74PW5  | B1460W74PW5  |
|                          |         |                           | ¥30,600     | ¥35,100     | ¥39,100     | ¥41,600     | ¥49,100      | ¥64,600      |
| H2200<br>(実寸 2205)       | 3.2kg   | ●クローム                     | B1418C86PS5 | B1424C86PS5 | B1430C86PS5 | B1436C86PS5 | B1448C86PS5  | B1460C86PS5  |
|                          |         |                           | ¥32,200     | ¥36,700     | ¥40,700     | ¥43,200     | ¥50,700      | ¥66,200      |

段数を増やした/減らした場合の価格は、P.124ワイヤーシェルフサイズ展開表の1枚の価格を加・減算してください。

●シェルフを組み立てる際は、必ずシェルフ(棚板)を2枚以上ご使用ください。 ●転倒には十分に注意してご使用ください。

シェルフ  
金属製

ベーシック  
シリーズ

パーツの  
選び方

ワイヤー  
シェルフ

ウッド  
シェルフ

オプション  
パーツ

ヴァンテージ  
エディション  
ワイヤーシェルフ

ヴァンテージ  
エディション  
ウッドシェルフ

ヴァンテージ  
エディション  
ソリッドシェルフ

ヴァンテージ  
エディション  
オプションパーツ

オーダー  
シェルフ

カート

移動ストレージ  
ユニット

奥行 **450mm** シリーズ      シェルフ (棚板) サイズ/間口 W × 奥行 D

| ポール(柱)             | 寸法(mm)                  |             | W450×D450   | W600×D450   | W750×D450   | W900×D450   | W1200×D450  | W1500×D450  |
|--------------------|-------------------------|-------------|-------------|-------------|-------------|-------------|-------------|-------------|
|                    | 重量(2本)                  | 重量          | 1.9kg       | 2.4kg       | 2.8kg       | 3.2kg       | 4.0kg       | 6.1kg       |
| H1000<br>(実寸 1011) | ●クローム<br>●ブラック<br>○ホワイト | ●クローム       | B1818C40PS3 | B1824C40PS3 | B1830C40PS3 | B1836C40PS3 | B1848C40PS3 | B1860C40PS3 |
|                    |                         | ●ブラック       | B1818B40PB3 | B1824B40PB3 | B1830B40PB3 | B1836B40PB3 | B1848B40PB3 | -           |
|                    |                         | ○ホワイト       | B1818W40PW3 | B1824W40PW3 | B1830W40PW3 | B1836W40PW3 | B1848W40PW3 | B1860W40PW3 |
|                    |                         |             | ¥20,700     | ¥25,500     | ¥27,900     | ¥28,500     | ¥34,200     | ¥44,400     |
| H1200<br>(実寸 1214) | ●クローム<br>●ブラック<br>○ホワイト | ●クローム       | B1818C48PS3 | B1824C48PS3 | B1830C48PS3 | B1836C48PS3 | B1848C48PS3 | B1860C48PS3 |
|                    |                         | ●ブラック       | B1818B48PB3 | B1824B48PB3 | B1830B48PB3 | B1836B48PB3 | B1848B48PB3 | -           |
|                    |                         | ○ホワイト       | B1818W48PW3 | B1824W48PW3 | B1830W48PW3 | B1836W48PW3 | B1848W48PW3 | B1860W48PW3 |
|                    |                         |             | ¥21,500     | ¥26,300     | ¥28,700     | ¥29,300     | ¥35,000     | ¥45,200     |
| H1400<br>(実寸 1392) | ●クローム<br>●ブラック<br>○ホワイト | ●クローム       | B1818C54PS4 | B1824C54PS4 | B1830C54PS4 | B1836C54PS4 | B1848C54PS4 | B1860C54PS4 |
|                    |                         | ●ブラック       | B1818B54PB4 | B1824B54PB4 | B1830B54PB4 | B1836B54PB4 | B1848B54PB4 | -           |
|                    |                         | ○ホワイト       | B1818W54PW4 | B1824W54PW4 | B1830W54PW4 | B1836W54PW4 | B1848W54PW4 | B1860W54PW4 |
|                    |                         |             | ¥25,600     | ¥32,000     | ¥35,200     | ¥36,000     | ¥43,600     | ¥57,200     |
| H1600<br>(実寸 1595) | ●クローム<br>●ブラック<br>○ホワイト | ●クローム       | B1818C63PS4 | B1824C63PS4 | B1830C63PS4 | B1836C63PS4 | B1848C63PS4 | B1860C63PS4 |
|                    |                         | ●ブラック       | B1818B63PB4 | B1824B63PB4 | B1830B63PB4 | B1836B63PB4 | B1848B63PB4 | -           |
|                    |                         | ○ホワイト       | B1818W63PW4 | B1824W63PW4 | B1830W63PW4 | B1836W63PW4 | B1848W63PW4 | B1860W63PW4 |
|                    |                         |             | ¥26,000     | ¥32,400     | ¥35,600     | ¥36,400     | ¥44,000     | ¥57,600     |
| H1900<br>(実寸 1900) | ●クローム<br>●ブラック<br>○ホワイト | ●クローム       | B1818C74PS5 | B1824C74PS5 | B1830C74PS5 | B1836C74PS5 | B1848C74PS5 | B1860C74PS5 |
|                    |                         | ●ブラック       | B1818B74PB5 | B1824B74PB5 | B1830B74PB5 | B1836B74PB5 | B1848B74PB5 | -           |
|                    |                         | ○ホワイト       | B1818W74PW5 | B1824W74PW5 | B1830W74PW5 | B1836W74PW5 | B1848W74PW5 | B1860W74PW5 |
|                    |                         |             | ¥31,100     | ¥39,100     | ¥43,100     | ¥44,100     | ¥53,600     | ¥70,600     |
| H2200<br>(実寸 2205) | ●クローム                   | B1818C86PS5 | B1824C86PS5 | B1830C86PS5 | B1836C86PS5 | B1848C86PS5 | B1860C86PS5 |             |
|                    |                         |             | ¥32,700     | ¥40,700     | ¥44,700     | ¥45,700     | ¥55,200     | ¥72,200     |

段数を増やした/減らした場合の価格は、P.124ワイヤーシェルフサイズ展開表の1枚の価格を加・減算してください。

奥行 **600mm** シリーズ      シェルフ (棚板) サイズ/間口 W × 奥行 D

| ポール(柱)             | 寸法(mm)                  |       | W600×D600   | W750×D600   | W900×D600   | W1200×D600  | W1500×D600  |             |
|--------------------|-------------------------|-------|-------------|-------------|-------------|-------------|-------------|-------------|
|                    | 重量(2本)                  | 重量    | 2.9kg       | 3.3kg       | 3.9kg       | 4.8kg       | 7.2kg       |             |
| H1000<br>(実寸 1011) | ●クローム<br>●ブラック<br>○ホワイト | ●クローム | -           | B2424C40PS3 | B2430C40PS3 | B2436C40PS3 | B2448C40PS3 | B2460C40PS3 |
|                    |                         | ●ブラック | -           | B2424B40PB3 | B2430B40PB3 | B2436B40PB3 | B2448B40PB3 | -           |
|                    |                         | ○ホワイト | -           | B2424W40PW3 | B2430W40PW3 | B2436W40PW3 | B2448W40PW3 | B2460W40PW3 |
|                    |                         |       | ¥29,700     | ¥30,900     | ¥32,400     | ¥37,500     | ¥50,400     |             |
| H1200<br>(実寸 1214) | ●クローム<br>●ブラック<br>○ホワイト | ●クローム | -           | B2424C48PS3 | B2430C48PS3 | B2436C48PS3 | B2448C48PS3 | B2460C48PS3 |
|                    |                         | ●ブラック | -           | B2424B48PB3 | B2430B48PB3 | B2436B48PB3 | B2448B48PB3 | -           |
|                    |                         | ○ホワイト | -           | B2424W48PW3 | B2430W48PW3 | B2436W48PW3 | B2448W48PW3 | B2460W48PW3 |
|                    |                         |       | ¥30,500     | ¥31,700     | ¥33,200     | ¥38,300     | ¥51,200     |             |
| H1400<br>(実寸 1392) | ●クローム<br>●ブラック<br>○ホワイト | ●クローム | -           | B2424C54PS4 | B2430C54PS4 | B2436C54PS4 | B2448C54PS4 | B2460C54PS4 |
|                    |                         | ●ブラック | -           | B2424B54PB4 | B2430B54PB4 | B2436B54PB4 | B2448B54PB4 | -           |
|                    |                         | ○ホワイト | -           | B2424W54PW4 | B2430W54PW4 | B2436W54PW4 | B2448W54PW4 | B2460W54PW4 |
|                    |                         |       | ¥37,600     | ¥39,200     | ¥41,200     | ¥48,000     | ¥65,200     |             |
| H1600<br>(実寸 1595) | ●クローム<br>●ブラック<br>○ホワイト | ●クローム | -           | B2424C63PS4 | B2430C63PS4 | B2436C63PS4 | B2448C63PS4 | B2460C63PS4 |
|                    |                         | ●ブラック | -           | B2424B63PB4 | B2430B63PB4 | B2436B63PB4 | B2448B63PB4 | -           |
|                    |                         | ○ホワイト | -           | B2424W63PW4 | B2430W63PW4 | B2436W63PW4 | B2448W63PW4 | B2460W63PW4 |
|                    |                         |       | ¥38,000     | ¥39,600     | ¥41,600     | ¥48,400     | ¥65,600     |             |
| H1900<br>(実寸 1900) | ●クローム<br>●ブラック<br>○ホワイト | ●クローム | -           | B2424C74PS5 | B2430C74PS5 | B2436C74PS5 | B2448C74PS5 | B2460C74PS5 |
|                    |                         | ●ブラック | -           | B2424B74PB5 | B2430B74PB5 | B2436B74PB5 | B2448B74PB5 | -           |
|                    |                         | ○ホワイト | -           | B2424W74PW5 | B2430W74PW5 | B2436W74PW5 | B2448W74PW5 | B2460W74PW5 |
|                    |                         |       | ¥46,100     | ¥48,100     | ¥50,600     | ¥59,100     | ¥80,600     |             |
| H2200<br>(実寸 2205) | ●クローム                   | -     | B2424C86PS5 | B2430C86PS5 | B2436C86PS5 | B2448C86PS5 | B2460C86PS5 |             |
|                    |                         |       | ¥47,700     | ¥49,700     | ¥52,200     | ¥60,700     | ¥82,200     |             |

段数を増やした/減らした場合の価格は、P.124ワイヤーシェルフサイズ展開表の1枚の価格を加・減算してください。

ご購入前の注意事項

- シェルフ(棚板)とポール(柱)を組み付けるテーパードリブは、シェルフ(棚板)と同梱されています。また、ポール(柱)に組み付けるアクセサリパーツにも同梱されています。
- ベーシックシリーズのポール(柱)をカットすることはできません。
- シェルフ(棚板)に取り付けるパーツの中には、ワイヤーシェルフのみにご使用いただけるパーツもあります。事前にご確認ください。
- シェルフ(棚板)に若干の個体差が見られる場合がございます。
- 個体差もあり、シェルフがテーパードリブに若干入りにくい場合がございますが、物品棚の機能として問題ありません。
- 樹脂製品を載せて長期ご使用になる場合は、表面塗装がはがれたり変色することがあります。
- 本カタログの記載寸法は、外寸に影響のあるキャスト、フロアプロテクトアジャスター、セーフティポストを除く、組み合わせ時の最大寸法外寸(呼び寸)です。それらを含めずと記載寸法より大きくなります。



ホームエレクターとベーシックシリーズの互換性に関して



モデルチェンジ前のホームエレクターはベーシックシリーズと同じモジュールで構成されており、互換性があります。ホームエレクターをご使用の方で、追加購入をご希望の方は同サイズをお求めください。コーナーリング、三角マークなどデザインの変更は各ページにてご確認ください。また、ホワイト、ブラック色はホームエレクターに比べ、艶を抑えたマットな仕上がりになっています。ウィンテージシリーズはウィンテージエディションとなり、コーナーリングデザインのみの変更となります。

●シェルフを組み立てる際は、必ずシェルフ(棚板)を2枚以上ご使用ください。 ●転倒には十分に注意してご使用ください。





# Wood Shelf

# WOOD SHELF

耐久性と美しさを兼ね備えたモダンシェルフ。  
天板は健康に配慮したF★★★★仕様。



組み立て式 F★★★★



ウッドシェルフ 4段  
外寸：W1200mm D450mm H1600mm

## 特長 FEATURES

- シックハウス症候群のホルムアルデヒド低減の基準をクリアしたF★★★★仕様のメラミン天板。
- コーナーダイカストを塞いだ天板用シェルフをご用意。  
(W1200×D600mm、W1200×D450mm)
- 棚1段あたり100kgの耐荷重。

## 仕様 SPECIFICATIONS

| 部位/仕様   | 材質等   |
|---------|---|
| ボールキャップ | ポリエチレン製   |
| ボール     | ステンレス:SUS430ステンレス製<br>ブラック、ホワイト:スチール・エポキシコーティング仕上げ  |
| 固定方式    | テーパー固定方式(ABS樹脂)<br>ボルトやナットは不要でプラスチックハンマー1本で組み立てられます。<br>棚と柱は、テーパーで確実に結合し、重量がかかればかかるほど固定強度が増します。       |
| 棚板高さ調整  | 25.4mmピッチ<br>25.4mmピッチの溝ごとに高さ調整可能。<br>収納物の変更、棚板の増減も自在です。  |
| 棚板      | 棚板 表面:メラミン化粧板 芯材パーティクルボード<br>側面:PVC<br>フレーム:アルミ(フレーム部アルマイト、コーナー部アクリル塗装)                               |
| 耐荷重     | 100kg/棚1段<br>※垂直荷重(等分布)   |
| ボール脚部   | ネジサイズ:W3/8<br>ダイカストナット:亜鉛ダイカスト<br>アジャストボルト:ナイロン樹脂<br>ラックを水平に微調整可能なアジャストボルト付き。<br>アジャストボルトの調整範囲:最大10mm |

## 互換性 COMPATIBILITY

ベーシックシリーズの同一サイズであれば、下記の棚板との併用が可能です。



ワイヤーシェルフ



ヴァンテージエディション

## 寸法図 DIMENSIONAL DRAWING

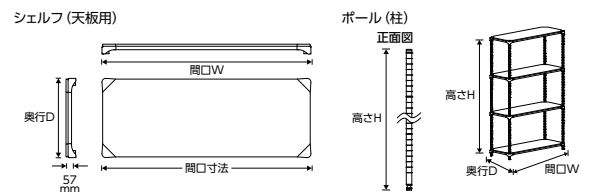

※ボール間の内寸は間口寸法から61mmを引いた寸法になります。

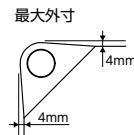

※ウッドシェルフの最大外寸は間口・奥行とも表記サイズより8mmプラスになります。

## オプションパーツ OPTIONAL PARTS

多彩なオプションパーツにより、機能性をさらに高めます。 [P.131](#)



3方クロスバー [P.133](#)

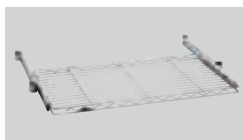

スライディングシェルフ [P.134](#)



セーフティポスト [P.135](#)



キャスター各種 [P.132](#)



アジャスター [P.132](#)

シルバーフレーム シェルフサイズ展開 棚板用

※1枚入り。

| 奥行 (mm)        | 間口 (mm)  | 間口 (mm)              |                      |                      |                      |
|----------------|----------|----------------------|----------------------|----------------------|----------------------|
|                |          | 600<br>(実寸608)       | 750<br>(実寸758)       | 900<br>(実寸908)       | 1200<br>(実寸1208)     |
| 450<br>(実寸458) | 重量       | 5.2kg                | 6.2kg                | 7.1kg                | 8.9kg                |
|                | ●ウォールナット | B1824MWS1<br>¥20,100 | B1830MWS1<br>¥23,000 | B1836MWS1<br>¥24,500 | B1848MWS1<br>¥28,800 |
|                | ●ナチュラル   | B1824MNS1<br>¥20,100 | B1830MNS1<br>¥23,000 | B1836MNS1<br>¥24,500 | B1848MNS1<br>¥28,800 |
|                | ○ホワイト    | B1824MWS1<br>¥20,100 | B1830MWS1<br>¥23,000 | B1836MWS1<br>¥24,500 | B1848MWS1<br>¥28,800 |
|                | ●ブラック    | B1824MBS1<br>¥20,100 | B1830MBS1<br>¥23,000 | B1836MBS1<br>¥24,500 | B1848MBS1<br>¥28,800 |
|                | 重量       | -                    | -                    | 8.9kg                | 10.7kg               |
|                | ●ウォールナット | -                    | -                    | B2436MWS1<br>¥29,000 | B2448MWS1<br>¥34,000 |
|                | ●ナチュラル   | -                    | -                    | B2436MNS1<br>¥29,000 | B2448MNS1<br>¥34,000 |
| 600<br>(実寸608) | 重量       | -                    | -                    | 8.9kg                | 10.7kg               |
|                | ●ウォールナット | -                    | -                    | B2436MWS1<br>¥29,000 | B2448MWS1<br>¥34,000 |
|                | ●ナチュラル   | -                    | -                    | B2436MNS1<br>¥29,000 | B2448MNS1<br>¥34,000 |
|                | ○ホワイト    | -                    | -                    | B2436MWS1<br>¥29,000 | B2448MWS1<br>¥34,000 |
|                | ●ブラック    | -                    | -                    | B2436MBS1<br>¥29,000 | B2448MBS1<br>¥34,000 |
|                | 重量       | -                    | -                    | 8.9kg                | 10.7kg               |
|                | ●ウォールナット | -                    | -                    | B2436MWS1<br>¥29,000 | B2448MWS1<br>¥34,000 |
|                | ●ブラック    | -                    | -                    | B2436MBS1<br>¥29,000 | B2448MBS1<br>¥34,000 |

ボールの最上部に取り付ける場合、ボール実寸から約12mm高くなります。※テーパーの種類はページ下をご参照ください。  
※製品に個体差があるためサイズに若干差異が生じる可能性があります。

ホワイトフレーム シェルフサイズ展開 棚板用

※1枚入り。

| 奥行 (mm)        | 間口 (mm) | 間口 (mm)               |                       |                       |                       |
|----------------|---------|-----------------------|-----------------------|-----------------------|-----------------------|
|                |         | 600<br>(実寸608)        | 750<br>(実寸758)        | 900<br>(実寸908)        | 1200<br>(実寸1208)      |
| 450<br>(実寸458) | 重量      | 5.2kg                 | 6.2kg                 | 7.1kg                 | 8.9kg                 |
|                | ●ナチュラル  | B1824MNW1<br>¥20,100  | B1830MNW1<br>¥23,000  | B1836MNW1<br>¥24,500  | B1848MNW1<br>¥28,800  |
|                | ○ホワイト   | B1824MWHW1<br>¥20,100 | B1830MWHW1<br>¥23,000 | B1836MWHW1<br>¥24,500 | B1848MWHW1<br>¥28,800 |
|                | 重量      | -                     | -                     | 8.9kg                 | 10.7kg                |
| 600<br>(実寸608) | 重量      | -                     | -                     | 8.9kg                 | 10.7kg                |
|                | ●ナチュラル  | -                     | -                     | B2436MNW1<br>¥29,000  | B2448MNW1<br>¥34,000  |
|                | ○ホワイト   | -                     | -                     | B2436MWHW1<br>¥29,000 | B2448MWHW1<br>¥34,000 |
|                | 重量      | -                     | -                     | 8.9kg                 | 10.7kg                |

ボールの最上部に取り付ける場合、ボール実寸から約12mm高くなります。※テーパーの種類はページ下をご参照ください。  
※製品に個体差があるためサイズに若干差異が生じる可能性があります。

ブラックフレーム シェルフサイズ展開 棚板用

※1枚入り。

| 奥行 (mm)        | 間口 (mm)  | 間口 (mm)              |                      |                      |                      |
|----------------|----------|----------------------|----------------------|----------------------|----------------------|
|                |          | 600<br>(実寸608)       | 750<br>(実寸758)       | 900<br>(実寸908)       | 1200<br>(実寸1208)     |
| 450<br>(実寸458) | 重量       | 5.2kg                | 6.2kg                | 7.1kg                | 8.9kg                |
|                | ●ウォールナット | B1824MWB1<br>¥20,100 | B1830MWB1<br>¥23,000 | B1836MWB1<br>¥24,500 | B1848MWB1<br>¥28,800 |
|                | ●ブラック    | B1824MBB1<br>¥20,100 | B1830MBB1<br>¥23,000 | B1836MBB1<br>¥24,500 | B1848MBB1<br>¥28,800 |
|                | 重量       | -                    | -                    | 8.9kg                | 10.7kg               |
| 600<br>(実寸608) | 重量       | -                    | -                    | 8.9kg                | 10.7kg               |
|                | ●ウォールナット | -                    | -                    | B2436MWB1<br>¥29,000 | B2448MWB1<br>¥34,000 |
|                | ●ブラック    | -                    | -                    | B2436MBB1<br>¥29,000 | B2448MBB1<br>¥34,000 |
|                | 重量       | -                    | -                    | 8.9kg                | 10.7kg               |

ボールの最上部に取り付ける場合、ボール実寸から約12mm高くなります。※テーパーの種類はページ下をご参照ください。  
※製品に個体差があるためサイズに若干差異が生じる可能性があります。

シェルフ組合せイメージ



※シルバーフレームとブラックフレームはテーパードスリーブカラー用ブラック付き。  
ホワイトフレームはテーパードスリーブカラー用クリア付き。

表示価格は希望小売価格(消費税別)となります。 製品には送料は含まれておりません。 ERECTA

シェルフ  
金属製

ベーシック  
シリーズ

パーツの  
選び方

ワイヤー  
シェルフ

ウッド  
シェルフ

オプション  
パーツ

ヴィンテージ  
エディション  
ワイヤーシェルフ

ヴィンテージ  
エディション  
ウッドシェルフ

ヴィンテージ  
エディション  
ソリッドシェルフ

ヴィンテージ  
エディション  
オプションパーツ

オーダー  
シェルフ

カート

移動ストレージ  
ユニット

シルバーフレーム トップ天板用サイズ展開 ※1枚入り。

| 奥行 (mm)     | 間口 (mm) | 1200 (実寸1208) |                        |
|-------------|---------|---------------|------------------------|
|             |         | 重量            |                        |
| 450 (実寸458) |         | 重量            | 8.9kg                  |
|             |         | ●ウォールナット      | B1848MWSD1<br>¥28,800  |
|             |         | ●ナチュラル        | B1848MNSD1<br>¥28,800  |
|             |         | ○ホワイト         | B1848MWHSD1<br>¥28,800 |
| 600 (実寸608) |         | 重量            | 10.7kg                 |
|             |         | ●ウォールナット      | B2448MWSD1<br>¥34,000  |
|             |         | ●ナチュラル        | B2448MNSD1<br>¥34,000  |
|             |         | ○ホワイト         | B2448MWHSD1<br>¥34,000 |
|             |         | ●ブラック         | B2448MBSD1<br>¥34,000  |

ボールの最上部に取り付ける場合、ボール実寸から約15mm 高くなります。  
※製品に個体差があるためサイズに若干差異が生じる可能性があります。  
※テーパーの種類はページ下をご参照ください。



トップ天板用はボールを通す穴が塞がっている仕様。外観の美しさを実現しました。

トップ天板用は付属の工具を用いて、ボールキャップを外した上で組み立ててください。

ホワイトフレーム トップ天板用サイズ展開 ※1枚入り。

| 奥行 (mm)     | 間口 (mm) | 1200 (実寸1208) |                        |
|-------------|---------|---------------|------------------------|
|             |         | 重量            |                        |
| 450 (実寸458) |         | 重量            | 8.9kg                  |
|             |         | ●ナチュラル        | B1848MNWD1<br>¥28,800  |
|             |         | ○ホワイト         | B1848MWHWD1<br>¥28,800 |
| 600 (実寸608) |         | 重量            | 10.7kg                 |
|             |         | ●ナチュラル        | B2448MNWD1<br>¥34,000  |
|             |         | ○ホワイト         | B2448MWHWD1<br>¥34,000 |

ボールの最上部に取り付ける場合、ボール実寸から約15mm 高くなります。  
※製品に個体差があるためサイズに若干差異が生じる可能性があります。  
※テーパーの種類はページ下をご参照ください。

ブラックフレーム トップ天板用サイズ展開 ※1枚入り。

| 奥行 (mm)     | 間口 (mm) | 1200 (実寸1208) |                       |
|-------------|---------|---------------|-----------------------|
|             |         | 重量            |                       |
| 450 (実寸458) |         | 重量            | 8.9kg                 |
|             |         | ●ウォールナット      | B1848MWBD1<br>¥28,800 |
| 600 (実寸608) |         | 重量            | 10.7kg                |
|             |         | ●ウォールナット      | B2448MWBD1<br>¥34,000 |
|             |         | ●ブラック         | B2448MBSD1<br>¥34,000 |

ボールの最上部に取り付ける場合、ボール実寸から約15mm 高くなります。  
※製品に個体差があるためサイズに若干差異が生じる可能性があります。  
※テーパーの種類はページ下をご参照ください。

シェルフ  
金属製

ベーシック  
シリーズ

パーツの  
選び方

ワイヤー  
シェルフ

ウッド  
シェルフ

オプション  
パーツ

ヴィンテージ  
エディション  
ワイヤーシェルフ

ヴィンテージ  
エディション  
ウッドシェルフ

ヴィンテージ  
エディション  
ソリッドシェルフ

ヴィンテージ  
エディション  
オプションパーツ

オーダー  
シェルフ

カート

移動ストレージ  
ユニット

トップ天板用組合せイメージ



カート組み合わせはP.147をご参照ください。

ご注意ください

- 本製品は常温での屋内仕様となっております。高温、多湿、直射日光の当たる場所、屋外では使用しないでください。変色や変形を起こすことがあります。
- オープンレンジ、熱い食器など底面が高温になる機器の直接設置は避けてください。変色、塗装破損の原因となります。
- 刃物や先の鋭利な物で突いたりすると傷が付きまます。
- 粘着テープ等を貼り付けると表面塗装が剥がれる場合があります。
- 木材を使用していますので、火気のそばに設置しないでください。
- 設置する機器のゴム脚の材質により、跡が付いたり、変色、張り付きが起こることがあります。
- 商品の改造は機能低下の原因となりますので、絶対におやめください。
- 水分を含んだ布・紙等を置いたり放置しないでください。変色や変形を起こすことがあります。
- 水をこぼした場合直ちに乾いた布で拭き取ってください。変色や変形を起こすことがあります。
- 清掃は薄めた中性洗剤を含んだ布を固く絞って、軽く拭いてください。シンナー等の有機溶剤の使用は、表面を傷らす恐れがあるため、避けてください。

※シルバーフレームとブラックフレームはテーパーダスリープカラー用ブラック付き。  
ホワイトフレームはテーパーダスリープカラー用クリア付き。

## ポール(柱) 2本入り

柱・足回りパーツ

### サビやキズに強いステンレス製

SUS430ステンレスを採用。エレクター甲府工場で製造され、組み立て時の精度の高さはスーパーシリーズに引けを取りません。ポールには組み立て時の目安として、8ピッチごとにダブルラインが付けられています。

### ホワイト・ブラックもタフな仕上げ

スチールにエポキシコーティング仕上げ(粉体塗装)を施し、確かな耐食性を持ち合わせながら、マット仕上げに。ホワイトポールはキャップもホワイト色、ブラックポールはキャップをブラックに、見た目の統一感を演出。

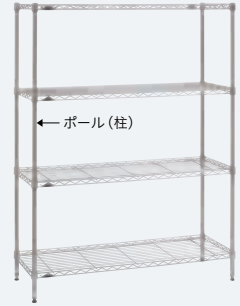

## 仕様 SPECIFICATIONS

【ポール直径】25.4mm

【棚板の調整範囲】25.4mmごとに調整可能

【アジャスター調整範囲】最大10mm

【入り数】2本

※高さ2200mmのポールは、セーフティポストとの併用をおすすめします。(併用する場合は天井高2350mm以上)  
 ※高さ2200mmポールで棚を組む場合、天井高2300mm以上の場所で、かつ組み立てのスペースが必要となります。

## 1 ポールの種類



※最下段の棚板天面の位置はワイヤーシェルフの場合、床から約85mmです。ウッドシェルフの場合、床から約107mmです。

## 2 ポールの高さバリエーション



シェルフ同士を連結し、安定感が増します。

P.135

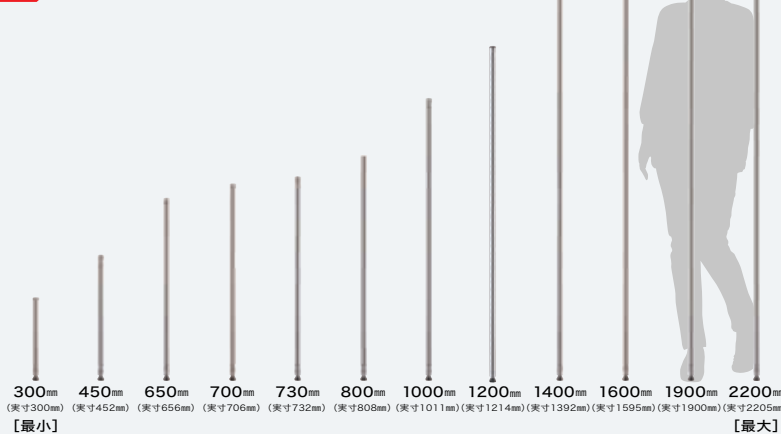

|      |                 | 高さ(mm) | 300       | 450       | 650       | 700       | 730       | 800       | 1000       | 1200       | 1400       | 1600       | 1900       | 2200       |
|------|-----------------|--------|-----------|-----------|-----------|-----------|-----------|-----------|------------|------------|------------|------------|------------|------------|
|      |                 |        | (実寸300mm) | (実寸452mm) | (実寸656mm) | (実寸706mm) | (実寸732mm) | (実寸808mm) | (実寸1011mm) | (実寸1214mm) | (実寸1392mm) | (実寸1595mm) | (実寸1900mm) | (実寸2205mm) |
| 2本入り | カラー             | 高さ(mm) | 300       | 450       | 650       | 700       | 730       | 800       | 1000       | 1200       | 1400       | 1600       | 1900       | 2200       |
|      | 重量              | (2本入り) | (2本入り)    | (2本入り)    | (2本入り)    | (2本入り)    | (2本入り)    | (2本入り)    | (2本入り)     | (2本入り)     | (2本入り)     | (2本入り)     | (2本入り)     | (2本入り)     |
|      | ●ステンレス (SUS430) |        | 0.6kg     | 0.7kg     | 1.0kg     | 1.1kg     | 1.1kg     | 1.2kg     | 1.6kg      | 2.1kg      | 2.4kg      | 2.8kg      | 3.2kg      | -          |
|      | ●ブラック           |        | 0.6kg     | 0.9kg     | 1.2kg     | 1.3kg     | 1.3kg     | 1.4kg     | 1.8kg      | 2.2kg      | 2.5kg      | 2.9kg      | 3.5kg      | -          |
|      | ○ホワイト           |        | 0.6kg     | 0.9kg     | 1.2kg     | 1.3kg     | 1.3kg     | 1.4kg     | 1.8kg      | 2.2kg      | 2.5kg      | 2.9kg      | 3.5kg      | -          |
|      |                 | 価格     | ¥2,600    | ¥3,600    | ¥4,500    | ¥4,500    | ¥4,900    | ¥4,900    | ¥5,100     | ¥5,500     | ¥5,800     | ¥6,000     | ¥6,800     | ¥7,600     |
|      |                 | 部品番号   | B12PS2    | B18PS2    | B26PS2    | B28PS2    | B29PS2    | B32PS2    | B40PS2     | B48PS2     | B54PS2     | B63PS2     | B74PS2     | B86PS2     |
|      |                 | 部品番号   | B12PB2    | B18PB2    | B26PB2    | B28PB2    | B29PB2    | B32PB2    | B40PB2     | B48PB2     | B54PB2     | B63PB2     | B74PB2     | -          |
|      |                 | 部品番号   | B12PW2    | B18PW2    | B26PW2    | B28PW2    | B29PW2    | B32PW2    | B40PW2     | B48PW2     | B54PW2     | B63PW2     | B74PW2     | -          |
|      |                 | 実寸(mm) | 300       | 452       | 656       | 706       | 732       | 808       | 1011       | 1214       | 1392       | 1595       | 1900       | 2205       |

【ステンレス】材質:SUS430ステンレス製【ブラック】【ホワイト】材質:スチール・エポキシコーティング仕上げ  
 上記表に無いサイズはオーダーメイドでご用意できます。詳しくはP.142をご覧ください。

表示価格は希望小売価格(消費税別)となります。 製品には送料は含まれておりません。

ERECTA

シェルフ  
金属製

ベーシック  
シリーズ

パーツの  
選び方

ワイヤー  
シェルフ

ウッド  
シェルフ

オプション  
パーツ

ヴィンテージ  
エディション  
ワイヤーシェルフ

ヴィンテージ  
エディション  
ウッドシェルフ

ヴィンテージ  
エディション  
ソリッドシェルフ

ヴィンテージ  
エディション  
オプションパーツ

オーダー  
シェルフ

カート

移動ストレージ  
ユニット

ベーシックシリーズ・オプショナルパーツ

ねじ込み単独キャスター

ポールにねじ込むだけで移動・搬送カートに用途を変えることができます。総荷重最大120kgまでの軽量物の移動・搬送に。

**キャスター(2個入り)** 小型でシンプルなデザイン、取り付け簡単。ポール下部のアジャストボルトを外し、ねじ込むだけで取り付けられます。



BDR50 ストッパーなし  
BDR550 ストッパーあり

| カラー   | 車輪系   | ストッパー | 品番     | 個数   | 価格     | 重量 (kg) | 静荷重 (kg) | 動荷重 (kg) | 取り付け高さ (mm) |
|-------|-------|-------|--------|------|--------|---------|----------|----------|-------------|
| ●ブラック | φ50mm | なし    | BDR50  | 2個入り | ¥1,700 | 0.2     | 140      | 70       | 41          |
|       |       | あり    | BDR550 |      | ¥2,300 |         |          |          |             |

[キャスター]直径50mm・取り付け高さ41mm 材質:ブラック/ナイロン樹脂  
●静荷重・動荷重は、棚の自重を含む最大荷重となります。  
●キャスターの耐荷重(動荷重)は、4輪使用時のものとなります。

※平ワッシャー、スプリングワッシャー、専用スパナ付属  
※ストッパー付キャスターは、対角に位置するよう取り付けすることで、より安定性が増します。

**エラストマーキャスター(2個入り)** 床にやさしく、移動もスムーズ。ポール下部のアジャストボルトを外し、ねじ込むだけで取り付けも簡単。



BDR75 ストッパーなし  
BDR575 ストッパーあり

| カラー   | 車輪径   | ストッパー | 品番     | 個数   | 価格     | 重量 (kg) | 静荷重 (kg) | 動荷重 (kg) | 取り付け高さ (mm) |
|-------|-------|-------|--------|------|--------|---------|----------|----------|-------------|
| ●ブラック | φ75mm | なし    | BDR75  | 2個入り | ¥3,600 | 0.5     | 120      | 80       | 74          |
|       |       | あり    | BDR575 |      | ¥4,100 |         |          |          |             |

[キャスター]直径75mm・取り付け高さ74mm 材質:金具/スチール(ユニクロメッキ仕上げ)

車輪/エラストマー、ホイール:ポリプロピレン  
●静荷重・動荷重は、棚の自重を含む最大荷重となります。  
●キャスターの耐荷重(動荷重)は、4輪使用時のものとなります。

※平ワッシャー、スプリングワッシャー、専用スパナ付属  
※ストッパー付キャスターは、対角に位置するよう取り付けすることで、より安定性が増します。  
※キャスターは加水分解により劣化し車輪部分が割れることがあります。また使用中に異常音など損耗現象が発生した場合は交換が必要です。

**双輪キャスター(2個入り)** 走行音が静かな双輪キャスター。内側にカバーを取り付け防塵効果を高めました。埃や髪の毛の巻き込みが少なく動きやすさを保ちます。

(防塵カバー付き)

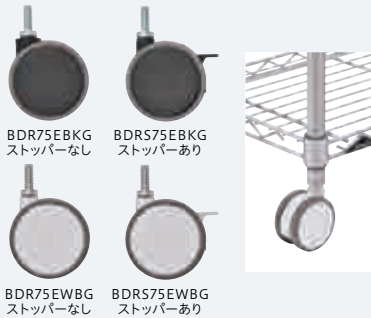

BDR75EBKG ストッパーなし  
BDR575EBKG ストッパーあり

BDR75EWBG ストッパーなし  
BDR575EWBG ストッパーあり

| カラー   | 車輪径   | ストッパー | 品番         | 個数   | 価格     | 重量 (kg) | 静荷重 (kg) | 動荷重 (kg) | 取り付け高さ (mm) |
|-------|-------|-------|------------|------|--------|---------|----------|----------|-------------|
| ●ブラック | φ75mm | なし    | BDR75EBKG  | 2個入り | ¥5,200 | 0.2     | 180      | 120      | 62          |
|       |       | あり    | BDR575EBKG |      | ¥6,300 |         |          |          |             |
| ○ホワイト | φ75mm | なし    | BDR75EWBG  | 2個入り | ¥5,200 | 0.2     | 180      | 120      | 62          |
|       |       | あり    | BDR575EWBG |      | ¥6,300 |         |          |          |             |

[キャスター]直径75mm・取り付け高さ62mm 材質:本体スチール、ナイロン 車輪/エラストマー・ABS

●静荷重・動荷重は、棚の自重を含む最大荷重となります。  
●キャスターの耐荷重(動荷重)は、4輪使用時のものとなります。

※平ワッシャー、スプリングワッシャー、専用スパナ付属  
※ストッパー付キャスターは、対角に位置するよう取り付けすることで、より安定性が増します。  
※キャスターは加水分解により劣化し車輪部分が割れることがあります。また使用中に異常音など損耗現象が発生した場合は交換が必要です。

**フロアプロテクトアジャスター** 接地面が広いので床面への負担を軽減し、保護します。



| 品番    | 直径   | 入数   | 価格   |
|-------|------|------|------|
| BFA50 | 50mm | 4個入り | ¥800 |

材質:ブラック/スチール、ナイロン樹脂 直径:50mm

※ポール下部のアジャストボルトを外して、ねじ込みます。その際、ポストの最大寸(高さ)は5mm低くなります。※取り付け時の最大寸は、棚板の間口・奥行寸法に14mm足した寸法になります。※微調節可能寸法:最大5mm  
※ポールランプとの併用はできません。

その他オプショナルパーツ

ワイヤーシェルフ用アクリル板(クリア2mm厚)



シェルフにぴったり収まるサイズ

ワイヤーシェルフのコーナーリングに合わせて四隅をカットしているのでジャストフィットし、見た目もきれいです。

| 奥行 (mm) | 間口 (mm)            | 450用 (1枚入り)        | 600用 (1枚入り)        | 750用 (1枚入り)        | 900用 (1枚入り)        | 1200用 (1枚入り)       | 1500用* (1枚入り)      |
|---------|--------------------|--------------------|--------------------|--------------------|--------------------|--------------------|--------------------|
|         |                    | 300用               | B1218AB1<br>¥2,300 | B1224AB1<br>¥2,800 | B1230AB1<br>¥3,300 | B1236AB1<br>¥3,700 | B1248AB1<br>¥4,800 |
| 350用    | B1418AB1<br>¥2,500 | B1424AB1<br>¥3,200 | B1430AB1<br>¥3,500 | B1436AB1<br>¥4,200 | B1448AB1<br>¥5,000 | B1460AB1<br>¥5,800 |                    |
| 450用    | B1818AB1<br>¥2,700 | B1824AB1<br>¥3,500 | B1830AB1<br>¥4,200 | B1836AB1<br>¥4,400 | B1848AB1<br>¥5,800 | B1860AB1<br>¥7,000 |                    |
| 600用    | -                  | B2424AB1<br>¥4,600 | B2430AB1<br>¥5,000 | B2436AB1<br>¥5,500 | B2448AB1<br>¥6,800 | B2460AB1<br>¥7,900 |                    |

※ディバイダー、アドオンシェルフコネクター、フックとの併用はできません。※アクリル板は必ずワイヤーシェルフの上に乗せてご使用ください。その場合、耐荷重(135kg/棚1段)は変わりません。  
※耐熱温度/70℃ ※ゴム・樹脂製品を載せて長期ご使用になる場合は、変色することがあります。  
※W1500mmのみ間口中央で分割されたセラレートタイプとなります。※フロスト仕上げのアクリル板もオーダーメイドでご用意できます。

シェルフ  
金属製

ベーシック  
シリーズ

パーツの  
選び方

ワイヤー  
シェルフ

ウッド  
シェルフ

オプション  
パーツ

ヴィンテージ  
エディション  
ワイヤーシェルフ

ヴィンテージ  
エディション  
ウッドシェルフ

ヴィンテージ  
エディション  
ソリッドシェルフ

ヴィンテージ  
エディション  
オプションパーツ

オーダー  
シェルフ

カート

移動ストレージ  
ユニット

### 3方クロスバー

#### ポールの強度を高めるパーツ

剛性の高い構造で、ラックや作業台のポールの下部に取り付けて補強パーツとしてお使いください。棚板を付けずに床上の空間を有効活用できます。また、シェルフ上部のこぼれ止めや棚間が空いている場合の中間補強としても使用できます。



※1枚入り。

| 間口 (mm) |                             | 450                         | 600                         | 750                         | 900                         | 1200                        | 1500                        |
|---------|-----------------------------|-----------------------------|-----------------------------|-----------------------------|-----------------------------|-----------------------------|-----------------------------|
| 奥行 (mm) | 350                         | ●クローム<br>B1418TWC<br>¥3,400 | ●クローム<br>B1424TWC<br>¥3,600 | ●クローム<br>B1430TWC<br>¥4,000 | ●クローム<br>B1436TWC<br>¥4,300 | ●クローム<br>B1448TWC<br>¥4,900 | ●クローム<br>B1460TWC<br>¥7,200 |
|         |                             | ●ブラック<br>B1418TWB<br>¥3,400 | ●ブラック<br>B1424TWB<br>¥3,600 | ●ブラック<br>B1430TWB<br>¥4,000 | ●ブラック<br>B1436TWB<br>¥4,300 | ●ブラック<br>B1448TWB<br>¥4,900 | -                           |
|         |                             | ○ホワイト<br>B1418TWW<br>¥3,400 | ○ホワイト<br>B1424TWW<br>¥3,600 | ○ホワイト<br>B1430TWW<br>¥4,000 | ○ホワイト<br>B1436TWW<br>¥4,300 | ○ホワイト<br>B1448TWW<br>¥4,900 | ○ホワイト<br>B1460TWW<br>¥7,200 |
| 450     | ●クローム<br>B1818TWC<br>¥3,600 | ●クローム<br>B1824TWC<br>¥4,000 | ●クローム<br>B1830TWC<br>¥4,300 | ●クローム<br>B1836TWC<br>¥4,600 | ●クローム<br>B1848TWC<br>¥5,200 | ●クローム<br>B1860TWC<br>¥8,200 | -                           |
|         | ●ブラック<br>B1818TWB<br>¥3,600 | ●ブラック<br>B1824TWB<br>¥4,000 | ●ブラック<br>B1830TWB<br>¥4,300 | ●ブラック<br>B1836TWB<br>¥4,600 | ●ブラック<br>B1848TWB<br>¥5,200 | -                           | -                           |
|         | ○ホワイト<br>B1818TWW<br>¥3,600 | ○ホワイト<br>B1824TWW<br>¥4,000 | ○ホワイト<br>B1830TWW<br>¥4,300 | ○ホワイト<br>B1836TWW<br>¥4,600 | ○ホワイト<br>B1848TWW<br>¥5,200 | ○ホワイト<br>B1860TWW<br>¥8,200 | -                           |
| 600     | ●クローム<br>-<br>-             | ●クローム<br>B2424TWC<br>¥5,500 | ●クローム<br>B2430TWC<br>¥5,900 | ●クローム<br>B2436TWC<br>¥6,100 | ●クローム<br>B2448TWC<br>¥6,400 | ●クローム<br>B2460TWC<br>¥9,700 | -                           |
|         | ●ブラック<br>-<br>-             | ●ブラック<br>B2424TWB<br>¥5,500 | ●ブラック<br>B2430TWB<br>¥5,900 | ●ブラック<br>B2436TWB<br>¥6,100 | ●ブラック<br>B2448TWB<br>¥6,400 | -                           | -                           |
|         | ○ホワイト<br>-<br>-             | ○ホワイト<br>B2424TWW<br>¥5,500 | ○ホワイト<br>B2430TWW<br>¥5,900 | ○ホワイト<br>B2436TWW<br>¥6,100 | ○ホワイト<br>B2448TWW<br>¥6,400 | ○ホワイト<br>B2460TWW<br>¥9,700 | -                           |

[クローム] 材質:クロームメッキ・クリアコーティング仕上げ クロスバー1本につきテーパーダストスリーブブラック付き  
 [ブラック] 材質:スチール・エポキシコーティング仕上げ クロスバー1本につきテーパーダストスリーブブラック用カラー付き  
 [ホワイト] 材質:スチール・エポキシコーティング仕上げ クロスバー1本につきテーパーダストスリーブブラック用クリア付き  
 ※上記表に無いサイズもオーダーでご用意できます。詳しくは P.142 をご覧ください。

### ハンガーレール

#### 幅広い用途に使える便利なパーツ

小物を置いた時のこぼれ止め、フック用のレール、カートのハンドル、補強用としてなど、シェルフの奥行・間口方向に設置できる便利なパーツです。

[耐荷重]20kg

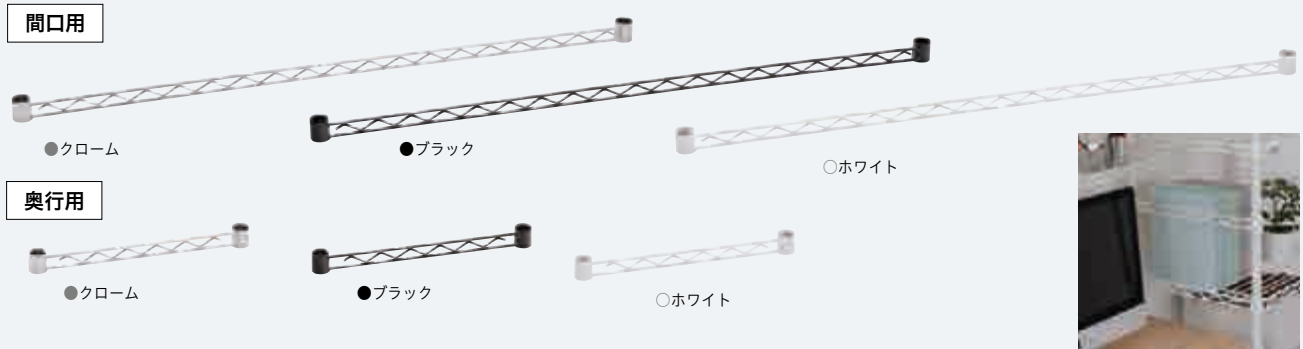

| 間口・奥行 (mm) / 入数 | 奥行300用<br>(2本入り) | 奥行350用<br>(2本入り) | 奥行450用 <sup>※1</sup><br>(2本入り) | 間口600用 <sup>※2</sup><br>(1本入り) | 間口750用<br>(1本入り) | 間口900用<br>(1本入り) | 間口1200用<br>(1本入り) | 間口1500用<br>(1本入り) |
|-----------------|------------------|------------------|--------------------------------|--------------------------------|------------------|------------------|-------------------|-------------------|
| カラー             | BA112C           | BA114C           | BA118C                         | BA124C                         | BA130C           | BA136C           | BA148C            | BA160C            |
| ●クローム           | ¥3,500           | ¥3,800           | ¥4,300                         | ¥2,500                         | ¥2,600           | ¥2,800           | ¥3,200            | ¥4,500            |
| ●ブラック           | -                | BA114B<br>¥3,800 | BA118B<br>¥4,300               | BA124B<br>¥2,500               | BA130B<br>¥2,600 | BA136B<br>¥2,800 | BA148B<br>¥3,200  | -                 |
| ○ホワイト           | BA112W<br>¥3,500 | BA114W<br>¥3,800 | BA118W<br>¥4,300               | BA124W<br>¥2,500               | BA130W<br>¥2,600 | BA136W<br>¥2,800 | BA148W<br>¥3,200  | BA160W<br>¥4,500  |

[クローム] 材質:クロームメッキ・クリアコーティング仕上げ レール1本につき、テーパーダストスリーブブラック付き  
 [ブラック] 材質:スチール・エポキシコーティング仕上げ レール1本につき、テーパーダストスリーブブラック用カラー付き  
 [ホワイト] 材質:スチール・エポキシコーティング仕上げ レール1本につき、テーパーダストスリーブブラック用クリア付き  
 ※1 間口 450mm のシェルフにも対応 ※2 奥行 600mm のシェルフにも対応  
 ※上記表に無いサイズもオーダーでご用意できます。詳しくは P.142 をご覧ください。

## スライディングシェルフ

### 手前に250mm引き出せるスライド式シェルフ

棚だけを反転してもご使用になれます。(ワイヤー部間口外寸は最大外寸-96mmで計算してください。)

[耐荷重]20kg/棚1段

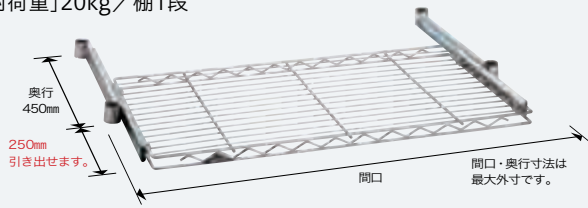

注) スライディングシェルフのみで棚を組むことはできません。上下にワイヤーシェルフや3方クロスバー等、4コーナーで固定された棚板が2枚以上必要です。

※1枚入り。

| 奥行 (mm) | 間口 (mm) | 450      | 600      | 750      | 900      | 1200     |
|---------|---------|----------|----------|----------|----------|----------|
| 450     | ●クローム   | BSL1818C | BSL1824C | BSL1830C | BSL1836C | BSL1848C |
|         |         | ¥8,600   | ¥9,900   | ¥10,700  | ¥11,000  | ¥14,600  |
|         | ●ブラック   | BSL1818B | BSL1824B | BSL1830B | BSL1836B | BSL1848B |
|         |         | ¥8,600   | ¥9,900   | ¥10,700  | ¥11,000  | ¥14,600  |
|         | ○ホワイト   | BSL1818W | BSL1824W | BSL1830W | BSL1836W | BSL1848W |
|         | ¥8,600  | ¥9,900   | ¥10,700  | ¥11,000  | ¥14,600  |          |

[クローム] 材質:クロームメッキ・クリアコーティング仕上げ シェルフ1枚につきテーパードスリーブブラック付き

[ブラック] 材質:スチール・エポキシコーティング仕上げ シェルフ1枚につきテーパードスリーブカラー用ブラック付き

[ホワイト] 材質:スチール・エポキシコーティング仕上げ シェルフ1枚につきテーパードスリーブカラー用クリア付き

## スライディングシェルフ用アクリル板 (クリア 2mm厚)

### 落下防止や小物収納に

スライディングシェルフに載せて使用するアクリル板。引き出して使用するときの落下防止に。小物収納にも。



※1枚入り。

| 奥行 (mm) | 間口 (mm) | 450用<br>(1枚入り) | 600用<br>(1枚入り) | 750用<br>(1枚入り) | 900用<br>(1枚入り) | 1200用<br>(1枚入り) |
|---------|---------|----------------|----------------|----------------|----------------|-----------------|
| 450用    |         | BSL1818AB1     | BSL1824AB1     | BSL1830AB1     | BSL1836AB1     | BSL1848AB1      |
|         |         | ¥2,200         | ¥3,300         | ¥3,700         | ¥4,200         | ¥5,300          |

※スライディングシェルフ用アクリル板は必ずスライディングシェルフの上に乗せてご使用ください。その場合、シェルフの耐荷重 (20kg/棚1段) は変わりません。※耐熱温度/70℃

※ゴム・樹脂製品を載せて長期ご使用になる場合は、変色することがあります。

## ハーフシェルフ

### 小物収納に便利な小型シェルフ

こぼれ止め付きの小物棚。シェルフの内側・外側いずれにも取り付けられ、棚間のスペースを有効活用できます。

[耐荷重]20kg

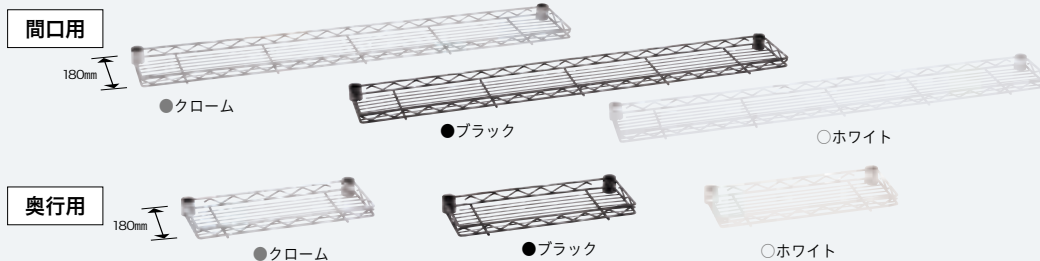

※1枚入り。

| カラー   | 間口・奥行 (mm) | 奥行300用 | 奥行350用 | 奥行450用 <sup>*1</sup> | 間口600用 <sup>*2</sup> | 間口750用 | 間口900用 | 間口1200用 |
|-------|------------|--------|--------|----------------------|----------------------|--------|--------|---------|
| ●クローム |            | B712C  | B714C  | B718C                | B724C                | B730C  | B736C  | B748C   |
|       |            | ¥3,500 | ¥3,800 | ¥4,300               | ¥4,400               | ¥4,600 | ¥4,900 | ¥6,100  |
| ●ブラック |            | -      | B714B  | B718B                | B724B                | B730B  | B736B  | B748B   |
|       |            | -      | ¥3,800 | ¥4,300               | ¥4,400               | ¥4,600 | ¥4,900 | ¥6,100  |
| ○ホワイト |            | -      | B714W  | B718W                | B724W                | B730W  | B736W  | B748W   |
|       |            | -      | ¥3,800 | ¥4,300               | ¥4,400               | ¥4,600 | ¥4,900 | ¥6,100  |

[クローム] 材質:クロームメッキ・クリアコーティング仕上げ シェルフ1枚につきテーパードスリーブブラック付き

[ブラック] 材質:スチール・エポキシコーティング仕上げ シェルフ1枚につきテーパードスリーブカラー用ブラック付き

[ホワイト] 材質:スチール・エポキシコーティング仕上げ シェルフ1枚につきテーパードスリーブカラー用クリア付き

※1間口450mmのシェルフにも対応 ※2奥行600mmのシェルフにも対応。※シェルフを使用しないでハーフシェルフのみでの組み立てはできません。



シェルフ  
金属製

ベーシック  
シリーズ

パーツの  
選び方

ワイヤー  
シェルフ

ウッド  
シェルフ

オプション  
パーツ

ウィンテージ  
エディション  
ワイヤーシェルフ

ウィンテージ  
エディション  
ウッドシェルフ

ウィンテージ  
エディション  
ソリッドシェルフ

ウィンテージ  
エディション  
オプションパーツ

オーダー  
シェルフ

カート

移動ストレージ  
ユニット

## セーフティポスト

### シェルフの転倒を防ぐために

シェルフのポール上部に取り付け、天井の面にテンションを与えることにより、シェルフの転倒を防止します。

### ダブルアクション方式でゆみにくく、しっかり固定

セーフティポスト先端のゴム面を天井にあててロック。さらにダイヤルを回し接地面にテンションを与えるダブルアクション方式なので、ゆみにくく確実に固定できます。

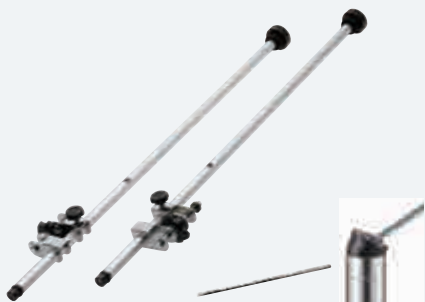

付属品  
ポール上部のキャップを外すための工具です。商品には使用いたしません。



シェルフの後側両端にセーフティポストを取り付けます。

| 品番          | 全長 (mm) | 入数   | 価格             |
|-------------|---------|------|----------------|
| <b>BSFP</b> | 843mm   | 2本入り | <b>¥11,400</b> |

材質:金具/SUS430ステンレス製、樹脂製 ポスト/アルミニウム・アルマイト仕上げ

注) 本製品は奥行き狭いシェルフ、全高の高いシェルフの転倒防止するためのパーツです。耐震基準に基づく地震転倒防止器具ではありません。※天井下地がない場所や、下からの圧力に弱い場所での使用は、お控えください。

※必要以上のテンションをかけると天井が抜ける恐れがありますので、ご注意ください。

※ポール上部のキャップをはずし、セーフティポストを差し込んでください。※セーフティポストは、ポール上部から天井面までの距離が150~600mmまでの範囲内でご使用になれます。(150~600mmの伸縮可能範囲でご使用になれるのは、ポストの高さが800mm以上の場合です。)

※後付けの場合は、ポール上部から天井までの間隔が狭いと、自立したままの取り付けが難しくなります。

※キャスターを取り付けてのご使用はできません。

※ウッドシェルフにはお使いいただけません。

## ポールクランプ (2個入り)

隣り合う棚のポールとポールを連結するためにしっかり固定することで、棚の横揺れ防止にも効果的です。



| カラー   | 品番           | 入数   | 価格            |
|-------|--------------|------|---------------|
| ●クローム | <b>BPOK2</b> | 2個入り | <b>¥1,600</b> |

材質:スチール(クロームメッキ、クリアコーティング仕上げ)ビス付き

※ウッドシェルフにはお使いいただけません。

※フロアプロテクトアジャスターとの併用はできません。

## バンドポール (2本入り)

### サビにくく、美しいステンレス製

サビにくくキズがつきにくいステンレスポールと同様のSUS430ステンレス製。美しい状態が長期間持続します。

### 美しいフォルムのバンド部

なめらかな曲線のバンド部は、そのデザイン性だけでなく力学的にも荷重を無理なく分散させるよう設計されています。

### 3分割ジョイント式

下段の棚の奥行が450mmの場合、上段の棚は奥行が300mm。下段の棚の奥行が600mmの場合、上段の棚は奥行が450mmとなります。

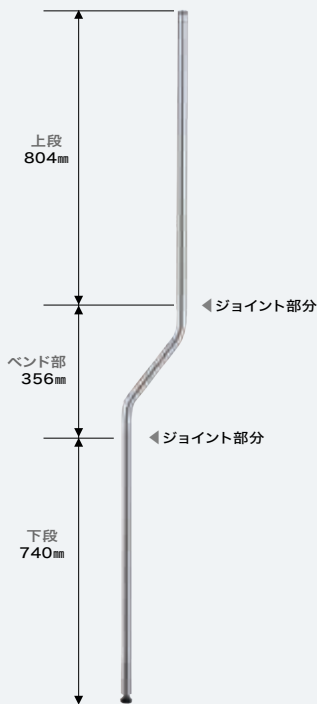

| 品番            | 全長 (mm) | 入数   | 価格            |
|---------------|---------|------|---------------|
| <b>BBP74S</b> | 1900mm  | 2本入り | <b>¥9,300</b> |

材質:SUS430ステンレス製

※耐荷重を超えて物を載せないでください。

バンド部より上段の棚の垂直荷重は合計60kg(等分布)までです。

下段の棚の垂直荷重は各棚板の1枚当たりの耐荷重となります。

## ハンドル型ポール・キャスターセット (奥行450mmシェルフ用)

好みの奥行450mmシェルフを選び、カートを作れます。ハンドルとポールが一体化しており、カート専用キャスターを使用。ハンドルをもって動かす、スムーズさが魅力です。



| カラー   | 品番             | 全長 (mm) | 入数   | 価格             |
|-------|----------------|---------|------|----------------|
| ●ブラック | <b>BHPC44B</b> | 1090mm  | 1組入り | <b>¥19,000</b> |
| ○ホワイト | <b>BHPC44W</b> |         |      |                |

Uの字ハンドル2本 キャスターストップパ付2個・無2個 ゴムバンパー4個  
ハンドル材質:スチール・エポキシコーティング仕上げ 車輪:エラストマー

※奥行450mmのシェルフに対応しています。

※組み立ての際は最初に最上段の棚板を固定してから行ってください。詳しくは商品に同梱されている組立説明書をご覧ください。

## ディバイダー

### 間仕切り収納に、転倒防止に

小物の整理や転倒防止に便利なブックエンド型のパーツです。ワイヤーシェルフの表裏どちらにも取り付けられるので、載せる物の形、大きさに合わせてご活用ください。

※2枚入り。

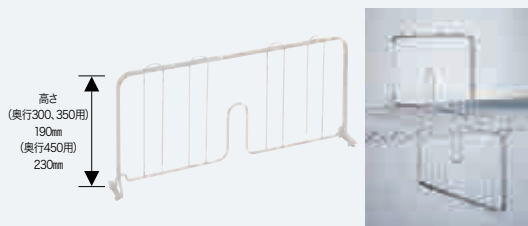

| カラー   | 奥行 (mm)          |                  |                  |
|-------|------------------|------------------|------------------|
|       | 300用             | 350用             | 450用             |
| ●クローム | BDD12C<br>¥4,900 | BDD14C<br>¥5,200 | BDD18C<br>¥5,700 |
| ●ブラック | -                | BDD14B<br>¥5,200 | BDD18B<br>¥5,700 |
| ○ホワイト | BDD12W<br>¥4,900 | BDD14W<br>¥5,200 | BDD18W<br>¥5,700 |

[クローム] 材質:クロームメッキ・クリアコーティング仕上げ  
[ブラック][ホワイト] 材質:スチール・エポキシコーティング仕上げ  
※アクリル板との併用はできません。

## ハンガーパイプ&ブラケット

### ワードローブの必需品

ワイヤーシェルフに取り付けられるステンレス製ハンガーパイプ。

[耐荷重]30kg



取り付け簡単

| 品番      | 間口      | 入数   | 価格     |
|---------|---------|------|--------|
| BHF570  | 600mm用  | 1組入り | ¥3,700 |
| BHF720  | 750mm用  |      | ¥4,400 |
| BHF870  | 900mm用  |      | ¥5,200 |
| BHF1180 | 1200mm用 |      | ¥6,700 |

パイプ径:25mm パイプ材質:SUS430ステンレス製 ブラケット材質:スチール・クロームメッキ仕上げ  
※取り付け時、シェルフ上面よりハンガーパイプ上部までの寸法は55mm

## サイドハンドル

カートの持ち手に使いやすいカーブを描いたパイプハンドル。どこからでも握りやすく、カートのハンドルに最適。

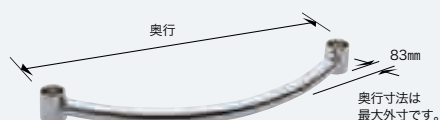

奥行寸法は最大外寸です。



| 品番    | 奥行     | 入数   | 価格     |
|-------|--------|------|--------|
| BSD14 | 350mm用 | 1本入り | ¥2,800 |
| BSD18 | 450mm用 |      | ¥3,400 |
| BSD24 | 600mm用 |      | ¥3,700 |

1本につきテーパードスリーブブラケット付き 材質:クロームメッキ・クリアコーティング仕上げ パイプ径:22mm

## フック

### ハンガーレールとセットで収納力アップ

ワイヤーシェルフなら、直接引っ掛けて使用可能。フック部分が安定して掛けやすいフラットな形状です。ハンガーレールにフックを引っ掛ければ、小物の収納がさらに効率的に。

【耐荷重】5kg / 1個あたり

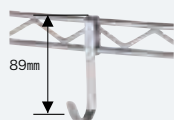

| カラー   | 品番  | 入数   | 価格     |
|-------|-----|------|--------|
| ●クローム | BFC | 4個入り | ¥1,700 |

材質:スチール・クロームメッキ仕上げ  
※アクリル板との併用はできません。

## アドオンシェルフコネクター

### ワイヤーシェルフ同士の連結に

ワイヤーシェルフ同士の連結に。直線タイプ、L字タイプ、どちらにも活用でき、ボールの節約にもつながります。



コネクターの付け方



| カラー   | 品番     | 入数   | 価格   |
|-------|--------|------|------|
| ●クローム | B9995C | 2個入り | ¥500 |

材質:スチール・クロームメッキ仕上げ  
※ウッドシェルフにはお使いいただけません。  
※アクリル板との併用はできません。  
※耐荷重は棚単体での耐荷重と変わりません。  
※安全のためキャスターを取り付けてのご使用はできません。

## テーパードスリーブ

### シェルフの固定に不可欠なパーツ

ベーシックシリーズのテーパード固定方式に用いる専用パーツ。素材の一部に再生材を使用した環境に配慮した製品です。



| カラー       | 品番      | 定番品          |      |      |        | オーダーシェルフ |      |      |      |      | 入数 | 価格          |      |
|-----------|---------|--------------|------|------|--------|----------|------|------|------|------|----|-------------|------|
|           |         | クローム<br>シルバー | ブラック | ホワイト | ヴァンテージ | クローム     | ブラック | ホワイト | ブラウン | ベージュ |    |             | グレー  |
| ●ブラック     | B9985   | ●            |      |      |        | ●        |      |      |      |      |    | 1段分<br>4組入り | ¥250 |
| ●カラー用ブラック | B9985TB |              | ●    |      | ●      |          |      | ●    |      |      |    |             |      |
| ○カラー用クリア  | B9985TC |              |      | ●    |        |          |      |      | ●    | ●    |    |             |      |

材質:ABS樹脂

※カラー用テーパードスリーブは通常ブラックより、やや薄い厚みとなっております。



*Vintage  
Edition*

# VINTAGE EDITION WIRE SHELF

古き良きヴィンテージインテリアの様な風合いある空間を。



ヴィンテージエディション ワイヤーシェルフ 4段  
外寸：W1200mm D450mm H1600mm

## 特長 FEATURES

- 錆に強い耐食性の高いエイジング塗装であえてムラを表現。
- 高度な溶接技術により精度を高め、寸法安定性に優れる。
- 棚1段あたり135kgの耐荷重。
- 線材の切断面に面取り加工を施し、安全性に配慮。

## 仕様 SPECIFICATIONS

| 部位 / 仕様 | 材質等   |
|---------|---|
| ポールキャップ | ポリエチレン製   |
| ポール     | スチール・エイジング塗装  |
| 固定方式    | テーパー固定方式(ABS樹脂)<br>ボルトやナットは不要でプラスチックハンマー1本で組み立てられます。<br>棚と柱は、テーパーで確実に結合し、重量がかかればかかるほど固定強度が増します。       |
| 棚板高さ調整  | 25.4mmピッチ<br>25.4mmピッチの溝ごとに高さ調整可能。<br>収納物の変更、棚板の増減も自在です。  |
| 棚板      | スチール・エイジング塗装  |
| 耐荷重     | 135kg / 棚1段<br>※垂直荷重(等分布)   |
| ポール脚部   | ネジサイズ:W3/8<br>ダイカストナット:亜鉛ダイカスト<br>アジャストボルト:ナイロン樹脂<br>ラックを水平に微調整可能なアジャストボルト付き。<br>アジャストボルトの調整範囲:最大10mm |

## 互換性 COMPATIBILITY

ベーシックシリーズの同一サイズであれば、下記の棚板との併用が可能です。

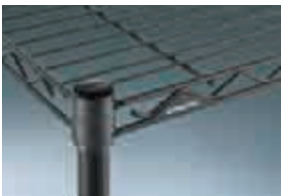

ワイヤーシェルフ

## 寸法図 DIMENSIONAL DRAWING

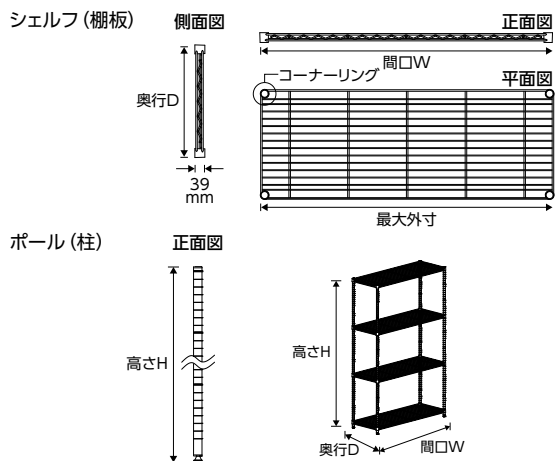

※ポール間の内寸は間口寸法から61mm、  
コーナーリング間の内寸は72mm引いた寸法になります。

## オプションパーツ OPTIONAL PARTS

多彩なオプションパーツにより、機能性をさらに高めます。 [P.131](#)



アクリル板 [P.132](#)



アドオンシェルフコネクター [P.136](#)



セーフティポスト [P.135](#)



ポールクランプ [P.135](#)



キャスター各種 [P.132](#)



シェルフ  
金属製

ベーシック  
シリーズ

パーツの  
選び方

ワイヤー  
シェルフ

ウッド  
シェルフ

オプション  
パーツ

ヴィンテージ  
エディション  
ワイヤーシェルフ

ヴィンテージ  
エディション  
ウッドシェルフ

ヴィンテージ  
エディション  
ソリッドシェルフ

ヴィンテージ  
エディション  
オプションパーツ

オーダー  
シェルフ

カート

移動ストレージ  
ユニット

ワイヤーシェルフサイズ展開 SIZE EXPANSION ※1枚入り。

| 奥行 (mm) | 間口 (mm) | 600       | 900       | 1200      |
|---------|---------|-----------|-----------|-----------|
| 450     | 重量 (2本) | 1.9kg     | 2.5kg     | 3.2kg     |
|         |         | B1824VSS1 | B1836VSS1 | B1848VSS1 |
|         |         | ¥5,100    | ¥6,100    | ¥8,000    |

シェルフ1枚につき、テーパーダストリープカラー用ブラック付き。

ポールサイズ展開 SIZE EXPANSION

| 2本入り<br>高さ<br>(mm) | 重量 (2本) | 450<br>(2本入り) | 650<br>(2本入り) | 700<br>(2本入り) | 800<br>(2本入り) | 1000<br>(2本入り) | 1200<br>(2本入り) | 1400<br>(2本入り) | 1600<br>(2本入り) | 1900<br>(2本入り) |
|--------------------|---------|---------------|---------------|---------------|---------------|----------------|----------------|----------------|----------------|----------------|
|                    |         |               | B18PV2        | B26PV2        | B28PV2        | B32PV2         | B40PV2         | B48PV2         | B54PV2         | B63PV2         |
|                    |         | ¥2,600        | ¥3,500        | ¥3,500        | ¥4,900        | ¥5,100         | ¥5,500         | ¥5,800         | ¥6,000         | ¥6,800         |
| 実寸 (mm)            |         | 452           | 656           | 706           | 808           | 1011           | 1214           | 1392           | 1595           | 1900           |

組み合わせ価格表 COMBINATION PRICE LIST

| 奥行 450mm シリーズ     |                   | シェルフ (棚板) サイズ / 間口 W × 奥行 Dmm |                                    |                                    |                                    |
|-------------------|-------------------|-------------------------------|------------------------------------|------------------------------------|------------------------------------|
| ポール (柱)           | 寸法 (mm)           | W600 × D450                   | W900 × D450                        | W1200 × D450                       |                                    |
|                   | 3段                | H1000<br>(実寸1011)             | 重量 (2本) 1.8kg<br>¥5,100            | B1824VSS40PVS3<br>2.9kg<br>¥25,500 | B1836VSS40PVS3<br>3.3kg<br>¥28,500 |
| H1200<br>(実寸1214) |                   | 2.2kg<br>¥5,500               | B1824VSS48PVS3<br>2.9kg<br>¥26,300 | B1836VSS48PVS3<br>3.3kg<br>¥29,300 | B1848VSS48PVS3<br>4.1kg<br>¥35,000 |
| 4段                | H1400<br>(実寸1392) | 2.6kg<br>¥5,800               | B1824VSS54PVS4<br>2.9kg<br>¥32,000 | B1836VSS54PVS4<br>3.3kg<br>¥36,000 | B1848VSS54PVS4<br>4.1kg<br>¥43,600 |
|                   | H1600<br>(実寸1595) | 2.9kg<br>¥6,000               | B1824VSS63PVS4<br>2.9kg<br>¥32,400 | B1836VSS63PVS4<br>3.3kg<br>¥36,400 | B1848VSS63PVS4<br>4.1kg<br>¥44,000 |
| 5段                | H1900<br>(実寸1900) | 3.5kg<br>¥6,800               | B1824VSS74PVS5<br>2.9kg<br>¥39,100 | B1836VSS74PVS5<br>3.3kg<br>¥44,100 | B1848VSS74PVS5<br>4.1kg<br>¥53,600 |

段数を増やした/減らした場合は、上記ワイヤーシェルフサイズ展開表の1枚の価格を加・減算してください。

組合せ・オプション

ウッドシェルフ P.140

ソリッドシェルフ P.140

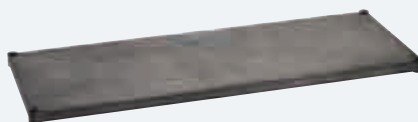

キャスター P.132

3方クロスバー P.141

クローゼットバー 他 P.141



●組み立てる際は、必ずシェルフ(棚板)を2枚以上ご使用ください。 ●転倒には十分に注意してご使用ください。

## ヴィンテージエディション ウッドシェルフ ラギッドシダー

まるでヴィンテージインテリアの様に仕上げた無垢材シェルフ。

[耐荷重]100kg/棚1段 ※垂直荷重(等分布)



※1枚入り。

### ウッドシェルフ ラギッドシダーサイズ展開 SIZE EXPANSION

| 間口 (mm) | 600                   | 900                   | 1200                  |
|---------|-----------------------|-----------------------|-----------------------|
| 奥行 (mm) | 600                   | 900                   | 1200                  |
| 重量      | 5.7kg                 | 7.6kg                 | 10.4kg                |
| 450     | B1824VWRS1<br>¥15,800 | B1836VWRS1<br>¥21,800 | B1848VWRS1<br>¥26,800 |

天板材質:杉無垢材・古木風塗装20mm厚  
フレーム材質:スチール・エイジング塗装  
シェルフ1枚につき、テーパーダストスリーブカラー用ブラック付き。



シェルフ  
金属製

ベーシック  
シリーズ

パーツの  
選び方

ワイヤー  
シェルフ

ウッド  
シェルフ

オプション  
パーツ

ヴィンテージ  
エディション  
ワイヤーシェルフ

ヴィンテージ  
エディション  
ウッドシェルフ

ヴィンテージ  
エディション  
ソリッドシェルフ

ヴィンテージ  
エディション  
オプションパーツ

オーダー  
シェルフ

カート

移動ストレージ  
ユニット

## ヴィンテージエディション ソリッドシェルフ

長い間使用した様な色ムラが魅力。  
使う場所の空気が変わる高いインテリア性。

[耐荷重]80kg/棚1段 ※垂直荷重(等分布)

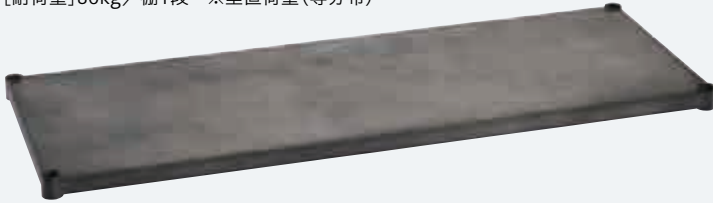

※1枚入り。

### ソリッドシェルフサイズ展開 SIZE EXPANSION

| 間口 (mm) | 600                   | 900                   | 1200                  |
|---------|-----------------------|-----------------------|-----------------------|
| 奥行 (mm) | 600                   | 900                   | 1200                  |
| 重量      | 4.0kg                 | 5.8kg                 | 7.5kg                 |
| 450     | B1824VSLD1<br>¥12,800 | B1836VSLD1<br>¥13,800 | B1848VSLD1<br>¥16,800 |

材質:スチール・エイジング塗装  
シェルフ1枚につき、テーパーダストスリーブカラー用ブラック付き。



## シェルフ4段セットイメージ



### ヴィンテージシリーズの注意点

- 本製品は、ヴィンテージの風合いを生かした製品です。そのため、以下の特徴がありますことをご理解ください。
- ザラザラ感・塗装ムラ・まだら模様・色合いが、違う場合がございます。
- ウッドシェルフの天板は(材質:杉無垢材、表面仕上げ:古木風塗装)で構成されています。ザラザラ感・割れ・凹凸・節・意図的な傷・継ぎ目の段差・木目・色合いが、一つ一つ表情が異なる天然木を使用しております。ササクレ等には注意しておりますが、ご使用前にはお客様にもご確認いただき、万が一残っている場合は除去してください。
- 上記の性質上、掲載写真と実物では印象が異なる場合がございます。

## ■ ヴィンテージエディション ポール(柱)2本入り

あえてムラを残した塗装でヴィンテージなスタイルに。  
サイズは9種類からお選びいただけます。

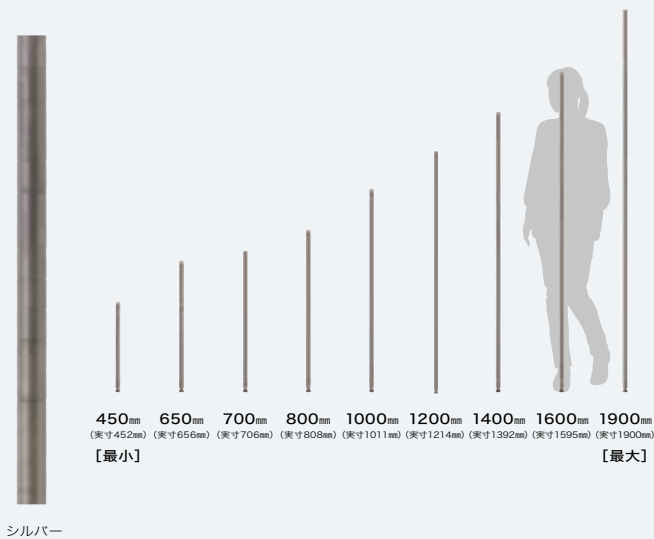

【ポール直径】  
25.4mm

【棚板の調整範囲】  
25.4mmごとに調整可能

【アジャストボルト調整範囲】  
最大10mm

【入り数】2本

| 高さ (mm)    | 450<br>(2本入り)     | 650<br>(2本入り)     | 700<br>(2本入り)     | 800<br>(2本入り)     | 1000<br>(2本入り)    | 1200<br>(2本入り)    | 1400<br>(2本入り)    | 1600<br>(2本入り)    | 1900<br>(2本入り)    |
|------------|-------------------|-------------------|-------------------|-------------------|-------------------|-------------------|-------------------|-------------------|-------------------|
| カラー        |                   |                   |                   |                   |                   |                   |                   |                   |                   |
| 重量 (2本)    | 0.9kg             | 1.2kg             | 1.4kg             | 1.5kg             | 1.8kg             | 2.2kg             | 2.6kg             | 2.9kg             | 3.5kg             |
| 2本入り ●シルバー | B18PVS2<br>¥2,600 | B26PVS2<br>¥3,500 | B28PVS2<br>¥3,500 | B32PVS2<br>¥4,900 | B40PVS2<br>¥5,100 | B48PVS2<br>¥5,500 | B54PVS2<br>¥5,800 | B63PVS2<br>¥6,000 | B74PVS2<br>¥6,800 |
| 実寸 (mm)    | 452               | 656               | 706               | 808               | 1011              | 1214              | 1392              | 1595              | 1900              |

[シルバー] 材質:スチール・エイジング塗装  
※最下段の棚板天面の位置は床から約85mmです。※ポールは全サイズジョイントタイプではありません。

## ■ ヴィンテージエディション 3方クロスバー

### ポールの強度を高めるパーツ

剛性の高い構造で、ラックや作業台のポールの下部に取り付けて補強パーツとしてお使いください。  
また、シェルフ上部のこぼれ止めや棚間が空いている場合の中間補強として使用できます。



※1本入り。

| 奥行 (mm)   | 間口 (mm) | 600                 | 900                 | 1200                |
|-----------|---------|---------------------|---------------------|---------------------|
| 450 ●シルバー |         | B1824VTWS<br>¥4,000 | B1836VTWS<br>¥4,600 | B1848VTWS<br>¥5,200 |

[シルバー] 材質:スチール・エイジング塗装  
1本につき、テーパーダスリブカラー用ブラック付き

## ■ ヴィンテージエディション クローゼットバー

### 魅せる収納が楽しめるクローゼットバー

塗装のムラ感や、奥行き方向に付けられた無骨な雰囲気のパレートが、ヴィンテージ感を演出。あえて見せるクローゼットとしてインテリア性を高めます。

[耐荷重]20kg



※1本入り。

| 奥行 (mm)   | 間口 (mm) | 600                | 900                | 1200               |
|-----------|---------|--------------------|--------------------|--------------------|
| 450 ●シルバー |         | B1824VCL<br>¥5,800 | B1836VCL<br>¥6,800 | B1848VCL<br>¥7,800 |

[シルバー] 材質:スチール・エイジング塗装  
1本につき、テーパーダスリブカラー用ブラック付き  
※最上段に使用する場合、キャスターとの併用はできません。  
※最下段にはシェルフの利用をお願いします。

# ORDER SHELF

ワイヤーシェルフのパイオニアだからこそ日本国内に専門工場を有し続け、  
 細かなユーザー様のニーズに応え続ける。  
 唯一無二の職人によるハンドメイドシェルフを甲府からお届けいたします。



## 選び方① パーツを選ぶ：以下パーツのサイズオーダーが可能です。

さまざまな用途に対応し、どんな空間にもフィットする  
 きめ細かなサイズバリエーション。  
 基本パーツは6種類。

### Parts パーツ

# 6

アイテム

#### オーダーワイヤーシェルフ(棚)

- ・材質：スチール
- ・棚1枚につきテーパーダストスリーブ4組付き
- ・耐荷重：135kg/棚1段
- ・1枚入り



#### オーダーサイドアップシェルフ(棚)

- ・材質：スチール
- ・棚1枚につきテーパーダストスリーブ4組付き
- ・耐荷重：60kg/棚1段
- ・1枚入り



四方に立ち上がりがあり  
 物品の落下を防ぐ

#### オーダーアクリル板フロスト

- ・材質：2mm厚アクリル板(フロスト仕上げ)
- ・1枚入り



#### オーダーポール(柱)

- ・材質：SUS430ステンレス製
- ・ポスト直径：25.4mm
- ・アジャスター調整範囲：最大10mm
- ・1組2本入り
- ・1ピッチ：25.4mm
- ・8ピッチごとに組み立て時の目安となるダブルライン付き



◀ ダブルライン

※ホワイトのポールキャップは定番品と仕様異なります。  
 ブラックになります。

#### オーダーハンガーレール

補強やこぼれ止め、フック用のレールとしてなど  
 多目的に使える便利なパーツ。

- ・材質：スチール
- ・レール1本につきテーパーダストスリーブ2組付き
- ・耐荷重：20kg
- ・1本入り



#### オーダー3方クロスバー

こぼれ止めの他、シェルフをデスクや作業台として使う際、  
 ポール下端に補強として使用します。

- ・材質：スチール
- ・1本につきテーパーダストスリーブ4組付き
- ・1本入り



※付属テーパーダストスリーブは  
 クローム色はブラック(B9985)  
 ブラック・ブラウン色はカラー用ブラック(B9985TB)  
 ホワイト・ベージュ・グレー色はカラー用クリア(B9985TC)になります。



オーダーされたシェルフはエレクター甲府工場にて職人がハンドメイドで作成します。

オーダーシェルフは甲府の地で生まれる。



①サイズごとに治具を組み立て、  
 線材を1本1本はめ込んでいきます。



②経験を基に、1か所1か所丁寧に  
 溶接を行います。



③溶接で生まれたバリを取り除きます。



シェルフ  
金属製

ベーシック  
シリーズ

パーツの  
選び方

ワイヤー  
シェルフ

ウッド  
シェルフ

オプション  
パーツ

ヴィンテージ  
エディション  
ワイヤーシェルフ

ヴィンテージ  
エディション  
ウッドシェルフ

ヴィンテージ  
エディション  
ソリッドシェルフ

ヴィンテージ  
エディション  
オプションパーツ

オーダー  
シェルフ

カート

移動ストレージ  
ユニット

## 選び方② サイズを選ぶ：サイズは以下サイズ内から選べます。

Shelf シェルフ(棚)

# 538

バリエーション

ワイヤーシェルフの間口サイズは450~1500mm、  
奥行サイズは300~600mmまで、  
25mm刻みでサイズオーダー可能です。  
ポールの高さは1インチ(25.4mm)刻みで300~1900mmまで  
(ステンレス(SUS430)は2510mmまで)オーダーすることができます。  
狭い隙間にもぴったり収まり、高さ調整やシステムの拡張も自在なので、  
空間やインテリアに合わせて思い通りのレイアウトができます。



\*パーツによって、上記サイズ内のご用意がないものもございます。  
詳しくは P.143 以降のサイズ表をご確認ください。

Pole ポール(柱)

# 88

バリエーション



## 選び方③ カラーを選ぶ：定番色3色に加え、カラー3色を選べます。

定番色シェルフ  
クローム・ブラック・ホワイトに加え、

以下3色のカラーを  
オーダー可能です。



※ホワイトのポールキャップは定番品と仕様異なります。ブラックとなります。

※クローム以外のカラー色は全てマット仕上げとなります。

※オーダーシェルフのブラックとホワイトはハンドメイドのため、定番品とは色味が異なることがあります。

カラー：ブラウン

カラー：ベージュ

カラー：グレー

1本1本のコイル状の線材から職人の手でワイヤーシェルフに作り上げる、まさにエレクトラーの技術が成せる業。  
甲府の地で磨き上げられた熟練の職人たちが作るハンドメイドシェルフをお届けします。



④ コーナーリングを溶接。  
棚の原型が完成します。



⑤-A 仕上げ「メッキ加工」  
クローム色は国内有数のメッキ層で  
仕上げる。錆に強く、美しい輝きを放つ。



⑤-B 仕上げ「カラー粉体塗装」  
塗装ブースで各色を職人が塗装します。



## オーダーワイヤーシェルフ(1枚入り)

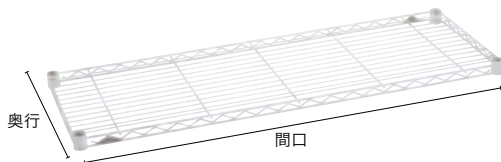

棚 1 枚につき  
テーパードスリーブ  
4 組付き

部分のサイズは定番品(クローム、ブラック、ホワイト)としてもご用意しております。  
部分のサイズは定番品(クローム、ホワイト)としてもご用意しております。

単位：mm

| 奥行 \ 間口 | 450 | 475 | 500 | 525 | 550    | 575 | 600 | 625 | 650 | 675 | 700 | 725 | 750    | 775 | 800 | 825 | 850 | 875 | 900 | 925 | 950    | 975     | 1000 | 1025 | 1050 |
|---------|-----|-----|-----|-----|--------|-----|-----|-----|-----|-----|-----|-----|--------|-----|-----|-----|-----|-----|-----|-----|--------|---------|------|------|------|
| 300     |     |     |     |     | ¥6,200 |     |     |     |     |     |     |     | ¥6,600 |     |     |     |     |     |     |     | ¥7,300 |         |      |      |      |
| 325     |     |     |     |     |        |     |     |     |     |     |     |     |        |     |     |     |     |     |     |     |        |         |      |      |      |
| 350     |     |     |     |     | ¥6,900 |     |     |     |     |     |     |     | ¥7,400 |     |     |     |     |     |     |     |        | ¥8,200  |      |      |      |
| 375     |     |     |     |     |        |     |     |     |     |     |     |     |        |     |     |     |     |     |     |     |        |         |      |      |      |
| 400     |     |     |     |     |        |     |     |     |     |     |     |     |        |     |     |     |     |     |     |     |        |         |      |      |      |
| 425     |     |     |     |     |        |     |     |     |     |     |     |     |        |     |     |     |     |     |     |     |        |         |      |      |      |
| 450     |     |     |     |     |        |     |     |     |     |     |     |     |        |     |     |     |     |     |     |     |        |         |      |      |      |
| 475     |     |     |     |     | ¥7,600 |     |     |     |     |     |     |     | ¥8,400 |     |     |     |     |     |     |     |        | ¥9,400  |      |      |      |
| 500     |     |     |     |     |        |     |     |     |     |     |     |     |        |     |     |     |     |     |     |     |        |         |      |      |      |
| 525     |     |     |     |     |        |     |     |     |     |     |     |     |        |     |     |     |     |     |     |     |        |         |      |      |      |
| 550     |     |     |     |     |        |     |     |     |     |     |     |     |        |     |     |     |     |     |     |     |        |         |      |      |      |
| 575     |     |     |     |     | ¥8,200 |     |     |     |     |     |     |     | ¥9,200 |     |     |     |     |     |     |     |        | ¥10,300 |      |      |      |
| 600     |     |     |     |     |        |     |     |     |     |     |     |     |        |     |     |     |     |     |     |     |        |         |      |      |      |

シェルフ  
金属製

ベーシック  
シリーズ

パーツの  
選び方

ワイヤー  
シェルフ

ウッド  
シェルフ

オプション  
パーツ

ヴィンテージ  
エディション  
ワイヤーシェルフ

ヴィンテージ  
エディション  
ウッドシェルフ

ヴィンテージ  
エディション  
ソリッドシェルフ

ヴィンテージ  
エディション  
オプションパーツ

オーダー  
シェルフ

カート

移動ストレージ  
ユニット

| 奥行 \ 間口 | 1075 | 1100 | 1125 | 1150 | 1175 | 1200    | 1225 | 1250 | 1275 | 1300 | 1325 | 1350 | 1375 | 1400 | 1425    | 1450 | 1475 | 1500 |
|---------|------|------|------|------|------|---------|------|------|------|------|------|------|------|------|---------|------|------|------|
| 300     |      |      |      |      |      | ¥8,300  |      |      |      |      |      |      |      |      | ¥10,600 |      |      |      |
| 325     |      |      |      |      |      |         |      |      |      |      |      |      |      |      |         |      |      |      |
| 350     |      |      |      |      |      | ¥9,300  |      |      |      |      |      |      |      |      | ¥11,400 |      |      |      |
| 375     |      |      |      |      |      |         |      |      |      |      |      |      |      |      |         |      |      |      |
| 400     |      |      |      |      |      |         |      |      |      |      |      |      |      |      |         |      |      |      |
| 425     |      |      |      |      |      |         |      |      |      |      |      |      |      |      |         |      |      |      |
| 450     |      |      |      |      |      |         |      |      |      |      |      |      |      |      |         |      |      |      |
| 475     |      |      |      |      |      | ¥10,900 |      |      |      |      |      |      |      |      | ¥12,600 |      |      |      |
| 500     |      |      |      |      |      |         |      |      |      |      |      |      |      |      |         |      |      |      |
| 525     |      |      |      |      |      |         |      |      |      |      |      |      |      |      |         |      |      |      |
| 550     |      |      |      |      |      |         |      |      |      |      |      |      |      |      |         |      |      |      |
| 575     |      |      |      |      |      | ¥11,800 |      |      |      |      |      |      |      |      | ¥14,900 |      |      |      |
| 600     |      |      |      |      |      |         |      |      |      |      |      |      |      |      |         |      |      |      |

部分の全てのサイズは、補強用スネークが付いています。

※ベーシックシリーズ製品のアクセサリパーツ類については、取り付けできないものもございます。また、補強用スネークの付いているシェルフには、取り付けできないアクセサリパーツもございます。

部分のサイズは、奥行と間口を入れ替えてご覧ください。その場合はワイヤーの向きが異なります。

※付属テーパードスリーブはクローム色はブラック、ブラック・ブラウン色はカラー用ブラック、ホワイト・ベージュ・グレー色はカラー用クリアになります。

## オーダーサイドアップシェルフ(1枚入り)

※四方に立ち上がり付き。

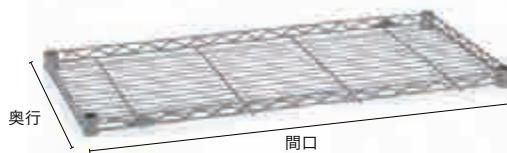

棚 1 枚につき  
テーパードスリーブ  
4 組付き

単位：mm

| 奥行 \ 間口 | 450 | 475 | 500 | 525 | 550    | 575 | 600 | 625 | 650 | 675 | 700 | 725 | 750    | 775 | 800 | 825 | 850 | 875 | 900 | 925 | 950    | 975    | 1000 | 1025 | 1050 |
|---------|-----|-----|-----|-----|--------|-----|-----|-----|-----|-----|-----|-----|--------|-----|-----|-----|-----|-----|-----|-----|--------|--------|------|------|------|
| 300     |     |     |     |     | ¥6,200 |     |     |     |     |     |     |     | ¥6,600 |     |     |     |     |     |     |     | ¥7,300 |        |      |      |      |
| 325     |     |     |     |     |        |     |     |     |     |     |     |     |        |     |     |     |     |     |     |     |        |        |      |      |      |
| 350     |     |     |     |     | ¥6,900 |     |     |     |     |     |     |     | ¥7,400 |     |     |     |     |     |     |     |        | ¥8,200 |      |      |      |
| 375     |     |     |     |     |        |     |     |     |     |     |     |     |        |     |     |     |     |     |     |     |        |        |      |      |      |
| 400     |     |     |     |     |        |     |     |     |     |     |     |     |        |     |     |     |     |     |     |     |        |        |      |      |      |
| 425     |     |     |     |     |        |     |     |     |     |     |     |     |        |     |     |     |     |     |     |     |        |        |      |      |      |
| 450     |     |     |     |     |        |     |     |     |     |     |     |     |        |     |     |     |     |     |     |     |        |        |      |      |      |
| 475     |     |     |     |     | ¥7,600 |     |     |     |     |     |     |     | ¥8,400 |     |     |     |     |     |     |     |        | ¥9,400 |      |      |      |
| 500     |     |     |     |     |        |     |     |     |     |     |     |     |        |     |     |     |     |     |     |     |        |        |      |      |      |
| 525     |     |     |     |     |        |     |     |     |     |     |     |     |        |     |     |     |     |     |     |     |        |        |      |      |      |

| 奥行 \ 間口 | 1075 | 1100 | 1125 | 1150 | 1175 | 1200    | 1225 | 1250 | 1275 | 1300 | 1325 | 1350 | 1375 | 1400 | 1425   | 1450 | 1475 | 1500 |
|---------|------|------|------|------|------|---------|------|------|------|------|------|------|------|------|--------|------|------|------|
| 300     |      |      |      |      |      | ¥8,300  |      |      |      |      |      |      |      |      | ¥8,700 |      |      |      |
| 325     |      |      |      |      |      |         |      |      |      |      |      |      |      |      |        |      |      |      |
| 350     |      |      |      |      |      | ¥9,300  |      |      |      |      |      |      |      |      | ¥9,800 |      |      |      |
| 375     |      |      |      |      |      |         |      |      |      |      |      |      |      |      |        |      |      |      |
| 400     |      |      |      |      |      |         |      |      |      |      |      |      |      |      |        |      |      |      |
| 425     |      |      |      |      |      |         |      |      |      |      |      |      |      |      |        |      |      |      |
| 450     |      |      |      |      |      |         |      |      |      |      |      |      |      |      |        |      |      |      |
| 475     |      |      |      |      |      | ¥10,900 |      |      |      |      |      |      |      |      |        |      |      |      |
| 500     |      |      |      |      |      |         |      |      |      |      |      |      |      |      |        |      |      |      |
| 525     |      |      |      |      |      |         |      |      |      |      |      |      |      |      |        |      |      |      |

※ベーシックシリーズ製品のアクセサリパーツ類については、取り付けできないものもございます。

部分のサイズは、奥行と間口を入れ替えてご覧ください。その場合はワイヤーの向きが異なります。

※付属テーパードスリーブはクローム色はブラック、ブラック・ブラウン色はカラー用ブラック、ホワイト・ベージュ・グレー色はカラー用クリアになります。

自社工場ですべて製造します。お手数ですが納期に関しては発注時にお問い合わせください。



オーダーポール(1組2本入り)



ステンレス (SUS430) ブラック ホワイト ブラウン ベージュ グレー

部分のサイズは定番品(ステンレス (SUS430)、ブラック、ホワイト)としてもご用意しております。  
部分のサイズは定番品(ステンレス (SUS430)、ホワイト)としてもご用意しております。



高さ:300~1900mm

|        |     |     |     |     |     |        |     |     |     |     |     |     |     |        |        |        |        |     |        |
|--------|-----|-----|-----|-----|-----|--------|-----|-----|-----|-----|-----|-----|-----|--------|--------|--------|--------|-----|--------|
| 300    | 325 | 351 | 376 | 402 | 427 | 452    | 478 | 503 | 529 | 554 | 579 | 605 | 630 | 656    | 681    | 706    | 732    | 757 | 783    |
| ¥4,400 |     |     |     |     |     | ¥5,100 |     |     |     |     |     |     |     | ¥4,700 | ¥5,400 | ¥5,000 | ¥5,000 |     | ¥5,400 |

|        |     |     |     |        |     |     |     |        |      |      |      |      |      |      |        |      |      |      |      |      |      |      |  |
|--------|-----|-----|-----|--------|-----|-----|-----|--------|------|------|------|------|------|------|--------|------|------|------|------|------|------|------|--|
| 808    | 833 | 859 | 884 | 910    | 935 | 960 | 986 | 1011   | 1037 | 1062 | 1087 | 1113 | 1138 | 1164 | 1189   | 1214 | 1240 | 1265 | 1291 | 1316 | 1341 | 1367 |  |
| ¥5,000 |     |     |     | ¥5,800 |     |     |     | ¥5,300 |      |      |      |      |      |      | ¥6,200 |      |      |      |      |      |      |      |  |

|        |      |      |      |        |      |      |      |        |      |      |      |      |      |        |      |      |      |      |      |      |        |
|--------|------|------|------|--------|------|------|------|--------|------|------|------|------|------|--------|------|------|------|------|------|------|--------|
| 1392   | 1418 | 1443 | 1468 | 1494   | 1519 | 1545 | 1570 | 1595   | 1621 | 1646 | 1672 | 1697 | 1722 | 1748   | 1773 | 1799 | 1824 | 1849 | 1875 | 1900 |        |
| ¥6,000 |      |      |      | ¥6,600 |      |      |      | ¥6,200 |      |      |      |      |      | ¥7,000 |      |      |      |      |      |      | ¥7,100 |



ステンレス (SUS430)

高さ:1926~2510mm

|      |      |      |      |      |        |      |      |      |      |      |      |      |      |      |      |      |        |      |      |      |      |      |      |  |
|------|------|------|------|------|--------|------|------|------|------|------|------|------|------|------|------|------|--------|------|------|------|------|------|------|--|
| 1926 | 1951 | 1976 | 2002 | 2027 | 2052   | 2078 | 2103 | 2128 | 2154 | 2180 | 2205 | 2230 | 2256 | 2281 | 2307 | 2332 | 2357   | 2383 | 2408 | 2434 | 2459 | 2484 | 2510 |  |
|      |      |      |      |      | ¥7,800 |      |      |      |      |      |      |      |      |      |      |      | ¥8,200 |      |      |      |      |      |      |  |

※ポール高さは、アジャストボルトを含む寸法で実際の製品寸法とは若干異なります。  
※1900mm以上のポールはステンレス (SUS430) のみになります。ご了承ください。

オーダーアクリル板 フロスト 2mm厚(1枚入り)

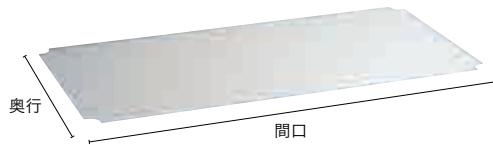

単位: mm

| 間口 \ 奥行 | 450    | 475 | 500 | 525    | 550    | 575 | 600 | 625 | 650 | 675    | 700 | 725 | 750 | 775 | 800 | 825    | 850 | 875 | 900 |
|---------|--------|-----|-----|--------|--------|-----|-----|-----|-----|--------|-----|-----|-----|-----|-----|--------|-----|-----|-----|
| 300     | ¥3,300 |     |     | ¥3,600 |        |     |     |     |     | ¥4,200 |     |     |     |     |     | ¥4,400 |     |     |     |
| 325     | ¥3,500 |     |     | ¥4,200 |        |     |     |     |     | ¥4,600 |     |     |     |     |     | ¥4,800 |     |     |     |
| 350     |        |     |     |        |        |     |     |     |     |        |     |     |     |     |     |        |     |     |     |
| 375     |        |     |     |        |        |     |     |     |     |        |     |     |     |     |     |        |     |     |     |
| 400     | ¥3,800 |     |     | ¥4,200 |        |     |     |     |     | ¥5,100 |     |     |     |     |     | ¥5,400 |     |     |     |
| 425     |        |     |     |        |        |     |     |     |     |        |     |     |     |     |     |        |     |     |     |
| 450     |        |     |     |        |        |     |     |     |     |        |     |     |     |     |     |        |     |     |     |
| 475     |        |     |     | ¥4,800 |        |     |     |     |     | ¥6,100 |     |     |     |     |     | ¥6,900 |     |     |     |
| 500     |        |     |     |        |        |     |     |     |     |        |     |     |     |     |     |        |     |     |     |
| 525     |        |     |     |        |        |     |     |     |     | ¥6,400 |     |     |     |     |     | ¥7,000 |     |     |     |
| 550     |        |     |     |        | ¥5,500 |     |     |     |     |        |     |     |     |     |     |        |     |     |     |
| 575     |        |     |     |        |        |     |     |     |     | ¥6,800 |     |     |     |     |     | ¥7,200 |     |     |     |
| 600     |        |     |     |        |        |     |     |     |     |        |     |     |     |     |     |        |     |     |     |

| 間口 \ 奥行 | 925 | 950 | 975 | 1000 | 1025 | 1050    | 1075 | 1100 | 1125 | 1150 | 1175 | 1200 | 1225 | 1250 | 1275 | 1300 | 1325 | 1350    | 1375 | 1400 | 1425 | 1450 | 1475 | 1500 |
|---------|-----|-----|-----|------|------|---------|------|------|------|------|------|------|------|------|------|------|------|---------|------|------|------|------|------|------|
| 300     |     |     |     |      |      | ¥6,200  |      |      |      |      |      |      |      |      |      |      |      | ¥8,100  |      |      |      |      |      |      |
| 325     |     |     |     |      |      | ¥7,900  |      |      |      |      |      |      |      |      |      |      |      | ¥10,200 |      |      |      |      |      |      |
| 350     |     |     |     |      |      |         |      |      |      |      |      |      |      |      |      |      |      |         |      |      |      |      |      |      |
| 375     |     |     |     |      |      |         |      |      |      |      |      |      |      |      |      |      |      |         |      |      |      |      |      |      |
| 400     |     |     |     |      |      | ¥8,200  |      |      |      |      |      |      |      |      |      |      |      | ¥10,700 |      |      |      |      |      |      |
| 425     |     |     |     |      |      |         |      |      |      |      |      |      |      |      |      |      |      |         |      |      |      |      |      |      |
| 450     |     |     |     |      |      |         |      |      |      |      |      |      |      |      |      |      |      |         |      |      |      |      |      |      |
| 475     |     |     |     |      |      |         |      |      |      |      |      |      |      |      |      |      |      |         |      |      |      |      |      |      |
| 500     |     |     |     |      |      |         |      |      |      |      |      |      |      |      |      |      |      |         |      |      |      |      |      |      |
| 525     |     |     |     |      |      | ¥13,800 |      |      |      |      |      |      |      |      |      |      |      |         |      |      |      |      |      |      |
| 550     |     |     |     |      |      |         |      |      |      |      |      |      |      |      |      |      |      | ¥14,000 |      |      |      |      |      |      |
| 575     |     |     |     |      |      |         |      |      |      |      |      |      |      |      |      |      |      |         |      |      |      |      |      |      |
| 600     |     |     |     |      |      |         |      |      |      |      |      |      |      |      |      |      |      |         |      |      |      |      |      |      |

部分のサイズは、奥行と間口を入れ替えてご覧ください。  
※ディバイダー、アドオンシェルフコネクター、フックとの併用はできません。  
※アクリル板は必ずシェルフの上に載せてご使用ください。その場合、シェルフの耐荷重(棚1段)と変わりません。  
※耐熱温度/70℃ ※ゴム・樹脂製品を載せて長期ご使用になる場合は、変色することがあります。

自社工場で1つ1つ製造します。お手数ですが納期に関しては発注時にお問い合わせください。

シェルフ  
金属製

ベーシック  
シリーズ

パーツの  
選び方

ワイヤー  
シェルフ

ウッド  
シェルフ

オプション  
パーツ

ヴィンテージ  
エディション  
ワイヤーシェルフ

ヴィンテージ  
エディション  
ウッドシェルフ

ヴィンテージ  
エディション  
ソリッドシェルフ

ヴィンテージ  
エディション  
オプションパーツ

オーダー  
シェルフ

カート

移動ストレージ  
ユニット

オーダー3方クロスバー(1本入り)

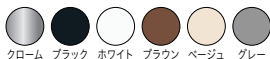

部分のサイズは定番品(クローム、ブラック、ホワイト)としてもご用意しております。  
 部分のサイズは定番品(クローム、ホワイト)としてもご用意しております。

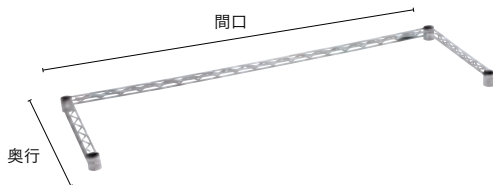

棚 1 枚につき  
テーパードスリーブ  
4 組付き

単位：mm

| 奥行 \ 間口 | 450 | 475 | 500 | 525 | 550    | 575 | 600 | 625 | 650 | 675 | 700 | 725 | 750    | 775 | 800 | 825 | 850 | 875 | 900 | 925 | 950    | 975    | 1000 | 1025 | 1050 |
|---------|-----|-----|-----|-----|--------|-----|-----|-----|-----|-----|-----|-----|--------|-----|-----|-----|-----|-----|-----|-----|--------|--------|------|------|------|
| 300     |     |     |     |     | ¥5,700 |     |     |     |     |     |     |     | ¥5,900 |     |     |     |     |     |     |     | ¥6,200 |        |      |      |      |
| 325     |     |     |     |     |        |     |     |     |     |     |     |     |        |     |     |     |     |     |     |     |        |        |      |      |      |
| 350     |     |     |     |     |        |     |     |     |     |     |     |     |        |     |     |     |     |     |     |     |        |        |      |      |      |
| 375     |     |     |     |     | ¥6,200 |     |     |     |     |     |     |     | ¥6,400 |     |     |     |     |     |     |     |        | ¥6,800 |      |      |      |
| 400     |     |     |     |     |        |     |     |     |     |     |     |     |        |     |     |     |     |     |     |     |        |        |      |      |      |
| 425     |     |     |     |     |        |     |     |     |     |     |     |     |        |     |     |     |     |     |     |     |        |        |      |      |      |
| 450     |     |     |     |     |        |     |     |     |     |     |     |     |        |     |     |     |     |     |     |     |        |        |      |      |      |
| 475     |     |     |     |     | ¥6,600 |     |     |     |     |     |     |     | ¥7,100 |     |     |     |     |     |     |     |        | ¥7,400 |      |      |      |
| 500     |     |     |     |     |        |     |     |     |     |     |     |     |        |     |     |     |     |     |     |     |        |        |      |      |      |
| 525     |     |     |     |     |        |     |     |     |     |     |     |     |        |     |     |     |     |     |     |     |        |        |      |      |      |
| 550     |     |     |     |     |        |     |     |     |     |     |     |     |        |     |     |     |     |     |     |     |        |        |      |      |      |
| 575     |     |     |     |     | ¥6,900 |     |     |     |     |     |     |     | ¥7,300 |     |     |     |     |     |     |     |        | ¥7,600 |      |      |      |
| 600     |     |     |     |     |        |     |     |     |     |     |     |     |        |     |     |     |     |     |     |     |        |        |      |      |      |

| 奥行 \ 間口 | 1075 | 1100 | 1125 | 1150 | 1175 | 1200   | 1225   | 1250 | 1275 | 1300 | 1325 | 1350 | 1375 | 1400 | 1425    | 1450 | 1475 | 1500 |  |
|---------|------|------|------|------|------|--------|--------|------|------|------|------|------|------|------|---------|------|------|------|--|
| 300     |      |      |      |      |      | ¥6,800 |        |      |      |      |      |      |      |      | ¥7,000  |      |      |      |  |
| 325     |      |      |      |      |      |        |        |      |      |      |      |      |      |      |         |      |      |      |  |
| 350     |      |      |      |      |      |        |        |      |      |      |      |      |      |      |         |      |      |      |  |
| 375     |      |      |      |      |      |        | ¥7,400 |      |      |      |      |      |      |      | ¥7,500  |      |      |      |  |
| 400     |      |      |      |      |      |        |        |      |      |      |      |      |      |      |         |      |      |      |  |
| 425     |      |      |      |      |      |        |        |      |      |      |      |      |      |      |         |      |      |      |  |
| 450     |      |      |      |      |      |        |        |      |      |      |      |      |      |      |         |      |      |      |  |
| 475     |      |      |      |      |      |        | ¥8,300 |      |      |      |      |      |      |      | ¥9,100  |      |      |      |  |
| 500     |      |      |      |      |      |        |        |      |      |      |      |      |      |      |         |      |      |      |  |
| 525     |      |      |      |      |      |        |        |      |      |      |      |      |      |      |         |      |      |      |  |
| 550     |      |      |      |      |      |        |        |      |      |      |      |      |      |      |         |      |      |      |  |
| 575     |      |      |      |      |      |        | ¥8,500 |      |      |      |      |      |      |      | ¥10,600 |      |      |      |  |
| 600     |      |      |      |      |      |        |        |      |      |      |      |      |      |      |         |      |      |      |  |

部分のサイズはオーダーできませんのでご了承ください。  
 ※付属テーパードスリーブはクローム色はブラック、ブラック・ブラウン色はカラー用ブラック、ホワイト・ベージュ・グレー色はカラー用クリアになります。

オーダーハンガーレール(1本入り)



部分のサイズは定番品(クローム、ブラック、ホワイト)としてもご用意しております。  
 部分のサイズは定番品(クローム、ホワイト)としてもご用意しております。



棚 1 枚につき  
テーパードスリーブ  
4 組付き

単位：mm

| 300    | 325 | 350 | 375    | 400 | 425 | 450 | 475    | 500 | 525 | 550 | 575 | 600    | 625 | 650 | 675 | 700 | 725 | 750    | 775 | 800 | 825 |  |
|--------|-----|-----|--------|-----|-----|-----|--------|-----|-----|-----|-----|--------|-----|-----|-----|-----|-----|--------|-----|-----|-----|--|
| ¥3,600 |     |     | ¥4,600 |     |     |     | ¥4,900 |     |     |     |     | ¥5,100 |     |     |     |     |     | ¥5,300 |     |     |     |  |

| 850 | 875 | 900 | 925 | 950    | 975 | 1000 | 1025 | 1050 | 1075 | 1100 | 1125 | 1150 | 1175 | 1200   | 1225 | 1250 | 1275 | 1300 | 1325 | 1350 | 1375 | 1400 | 1425 | 1450   | 1475 | 1500 |
|-----|-----|-----|-----|--------|-----|------|------|------|------|------|------|------|------|--------|------|------|------|------|------|------|------|------|------|--------|------|------|
|     |     |     |     | ¥5,700 |     |      |      |      |      |      |      |      |      | ¥6,200 |      |      |      |      |      |      |      |      |      | ¥7,500 |      |      |

※付属テーパードスリーブはクローム色はブラック、ブラック・ブラウン色はカラー用ブラック、ホワイト・ベージュ・グレー色はカラー用クリアになります。

オーダーシェルフ付属テーパードスリーブ一覧 P.136

| カラー       | 品番      | クローム | ブラック | ホワイト | ブラウン | ベージュ | グレー |
|-----------|---------|------|------|------|------|------|-----|
| ●ブラック     | B9985   |      | ●    |      |      |      |     |
| ●カラー用ブラック | B9985TB |      | ●    |      | ●    |      |     |
| ○カラー用クリア  | B9985TC |      |      |      | ●    | ●    | ●   |

自社工場ですべて製造します。お手数ですが納期に関しては発注時にお問い合わせください。

# CART

棚板のバリエーションを活かしたベーシックシリーズカート。



## カート (天板 + 棚板)

動荷重(台)90kg



写真はW900mmのワゴンです。  
W600mmもラインナップしております。

間口900mm

| 品番            | 品名                                       | 価格      |
|---------------|--|---------|
| BCS1836WB1B2  | ウッドカートセットウォールナット<br>W900×D450×H1090mm 3段 | ¥55,700 |
| BCS1836BB1B2  | ウッドカートセットブラック<br>W900×D450×H1090mm 3段    |         |
| BCS1836NW1W2  | ウッドカートセットナチュラル<br>W900×D450×H1090mm 3段   |         |
| BCS1836WHW1W2 | ウッドカートセットホワイト<br>W900×D450×H1090mm 3段    |         |

間口600mm

| 品番            | 品名                                       | 価格      |
|---------------|--|---------|
| BCS1824WB1B2  | ウッドカートセットウォールナット<br>W600×D450×H1090mm 3段 | ¥49,300 |
| BCS1824BB1B2  | ウッドカートセットブラック<br>W600×D450×H1090mm 3段    |         |
| BCS1824NW1W2  | ウッドカートセットナチュラル<br>W600×D450×H1090mm 3段   |         |
| BCS1824WHW1W2 | ウッドカートセットホワイト<br>W600×D450×H1090mm 3段    |         |

◎材質/棚板(ウッドシェルフ)・棚板:メラミン化粧板 芯材パーティクルボード フレーム:アルミ(フレーム部アルマイト、コーナー部アクリル塗装)  
棚板(ワイヤーシェルフ):スチール(エポキシコーティング仕上げ)  
柱(ハンドル型ポール):スチール(エポキシコーティング仕上げ)  
キャスター:φ125mm グレーゴム車  
●最大外寸(バンパー含)は間口・奥行とも63mmプラス。

## カート (棚板)

動荷重(台)90kg



間口900mm

| 品番        | 品名                                     | 価格      |
|-----------|--|---------|
| BCS1836B3 | ワイヤーカートセットブラック<br>W900×D450×H1090mm 3段 | ¥37,300 |
| BCS1836W3 | ワイヤーカートセットホワイト<br>W900×D450×H1090mm 3段 |         |

間口600mm

| 品番        | 品名                                     | 価格      |
|-----------|--|---------|
| BCS1824B3 | ワイヤーカートセットブラック<br>W600×D450×H1090mm 3段 | ¥34,300 |
| BCS1824W3 | ワイヤーカートセットホワイト<br>W600×D450×H1090mm 3段 |         |

◎材質/棚板(ワイヤーシェルフ):スチール(エポキシコーティング仕上げ)  
柱(ハンドル型ポール):スチール(エポキシコーティング仕上げ)  
キャスター:φ125mm グレーゴム車  
●最大外寸(バンパー含)は間口・奥行とも63mmプラス。

## カート (棚板)

動荷重(台)70kg



写真はイメージです



ワイヤーシェルフ用アクリル板(クリア2mm厚)1枚付属

間口750mm

| 品番      | 品名                              | 価格      |
|---------|---------------------------------|---------|
| BHC1830 | ベーシックワゴン<br>W750×D450×H620mm 3段 | ¥22,000 |

間口600mm

| 品番      | 品名                              | 価格      |
|---------|---------------------------------|---------|
| BHC1424 | ベーシックワゴン<br>W600×D350×H620mm 3段 | ¥19,100 |

◎材質/フレーム:スチール・クロームメッキ・クリアコーティング仕上げ  
カバー:1.2mm厚スチール板アクリル塗装仕上げ  
ワイヤーシェルフ:クロームメッキ・クリアコーティング仕上げ  
ポスト:スチール・クロームメッキ・クリアコーティング仕上げ

ERECTA BASIC SERIES

# ベーシックシリーズ 移動ストレージユニット

そこにあるスペースが、収納スペースに早変わり。収納効率、作業効率を高めます。

限られたスペースを有効活用。簡単に設置でき、レイアウトも自由自在。  
空間に溶け込むカラーバリエーションも豊富な収納ユニット。



定番色4色に加え、オーダー3色選択可能。空間にフィットするカラーを用意。

## 移動ストレージユニットは「働く場の隙間を埋める」



空いたスペースを有効活用したい。  
そのスペースは目立つ場所だけど…  
オフィスの雰囲気は壊したくない…。



細かな医療資材を収納したい。  
患者さんから見えるところで…  
清潔感のあるホワイト色で統一したい。

オフィスなどの空きスペースに簡単設置。



ボックスサイズ 幅345mm×奥行410mm×高さ265mm

幅3,750mm  
(900mm×450mm×  
H1900mm 6段 6台)

### ストレージユニットの3つの特徴

**1 設置が簡単**  
施工が要らず、簡単設置レールをはめ込むだけで延長可能。

**Point** 基本パーツはこれだけ



レールを組み合わせてシェルフを乗せるだけの簡単構造。レールの延長も容易。施工は要らず、レイアウト変更も思いのまま。

**Point** レールは簡単に連結



基本レール 1組 4本を左右の端に置く。



両端の基本レールに延長レールを連結。玩具の鉄道樹脂製レールの様に、簡単にはめ込み連結可能。

**2 高い作業性**  
シェルフを動かさず固定し、作業がしやすいストッパー付き。滑らかに動きます。

**Point** ストッパーで固定



乗せる・降るす作業時にシェルフを固定する、足で踏み込むストッパー付き。ストッパーは通路にはみ出さない安全設計。

**Point** 滑らかな動作



フロアカーペットなどの上にレールを乗せるため、車輪との摩擦が少なく、滑らかに動きます。

**3 空間にフィットする**  
サイズも豊富。カラーも選択可能。調和する収納ユニット。

**Point** 選べるサイズ

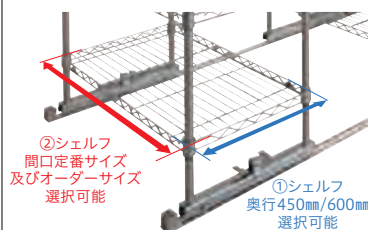

- ①シェルフ奥行2サイズ選択
- ②間口方向は定番サイズ以外もオーダーシェルフも使用可能。
- ③ボールの高さはシェルフごとに異なっても使用可能(但しH1900mmまで)

**Point** 選べるカラー



空間にフィットするカラーを選択。人目に触れるオープンな場所でも違和感なく設置可能な収納ユニット。

シェルフ  
金属製

ベーシック  
シリーズ

パーツの  
選び方

ワイヤー  
シェルフ

ウッド  
シェルフ

オプション  
パーツ

ヴァンテージ  
エディション  
ワイヤーシェルフ

ヴァンテージ  
エディション  
ウッドシェルフ

ヴァンテージ  
エディション  
ソリッドシェルフ

ヴァンテージ  
エディション  
オプションパーツ

オーダー  
シェルフ

カート

移動ストレージ  
ユニット

## 移動ストレージユニットの選び方

**Step1** レールの長さを決めます。右ページ「設置台数早見表」を参考にしてください。

- ① 両端・前後に基本レール(1本1,000mm×4本)設置をお願いします。
- ② 基本レールの間に必要な分の延長レール(500mm・750mm・1,000mm各前後2本1組)設置をお願いします。

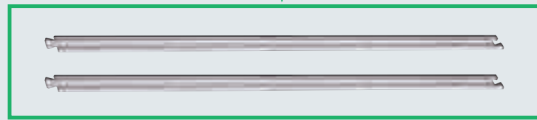
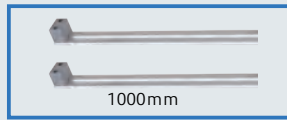

## 基本レールセット 両端4本入り

移動ストレージユニットの両端レールセット。設置工事が不要。安全に配慮されたエンドストッパー付き。



1000mm 4本入

| 品番              | サイズ(全長) | 入数     | 価格             | 重量(kg) | 動荷重(kg) |
|-----------------|---------|--------|----------------|--------|---------|
| <b>B80SYEND</b> | 2000mm  | 4本1組入り | <b>¥15,000</b> | 3.6    | -       |

材質:アルミ エンドストッパー/樹脂

※全長(2000mm)は両端のレール(1000mm)を足した長さになります。

※レールとの摩擦で傷がつく恐れがあるため、フローリングなど傷つきやすい床材でのご使用はお控えください。

## 延長レールセット 2本入り

移動ストレージユニットのレール拡張に。基本レールセットに追加することでレール幅を拡張すること可能です。

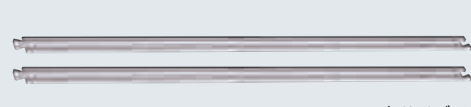

各サイズ 2本入

| 品番             | サイズ(全長) | 入数     | 価格            | 重量(kg) | 動荷重(kg) |
|----------------|---------|--------|---------------|--------|---------|
| <b>B20SYEX</b> | 500mm   | 2本1組入り | <b>¥4,500</b> | 0.8    | -       |
| <b>B30SYEX</b> | 750mm   | 2本1組入り | <b>¥6,500</b> | 1.2    | -       |
| <b>B40SYEX</b> | 1000mm  | 2本1組入り | <b>¥8,000</b> | 1.6    | -       |

材質:アルミ

※レールとの摩擦で傷がつく恐れがあるため、フローリングなど傷つきやすい床材でのご使用はお控えください。

**Step2** シェルフの奥行=スライドローラーのサイズを決めます。右ページ「設置台数早見表」を参考にしてください。



奥行450mm・600mmから選択

## スライドローラー 2台セット

シェルフとレールを組み合わせて移動棚に。奥行450・600mm用シェルフに対し間口は全てのサイズに対応します。

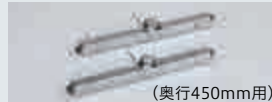

(奥行450mm用)

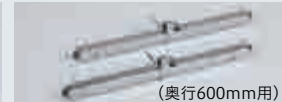

(奥行600mm用)

| 品番             | サイズ(奥行) | 入数     | 価格             | 重量(kg) | 動荷重(kg) |
|----------------|---------|--------|----------------|--------|---------|
| <b>B18SYRL</b> | 450mm用  | 2台1組入り | <b>¥14,000</b> | 1.0    | 150kg   |
| <b>B24SYRL</b> | 600mm用  | 2台1組入り | <b>¥16,000</b> | 1.6    | 150kg   |

材質:クロームメッキ・クリアコーティング仕上げ 本体内側ストッパー部/樹脂

※レール設置後の移動ユニットの全高は、ボール実寸に+50mmとなります。

**Step3** シェルフ間口・高さ・色を決めます。右ページ「設置台数早見表」を参考にしてください。

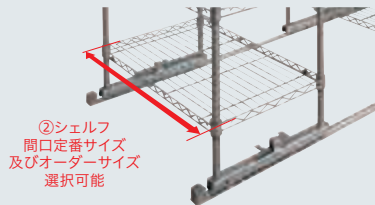

②シェルフ間口定番サイズ及びオーダーサイズ選択可能



定番色から選択



オーダー色から選択

内のカラーはサイズのオーダーが可能 P.142

天井

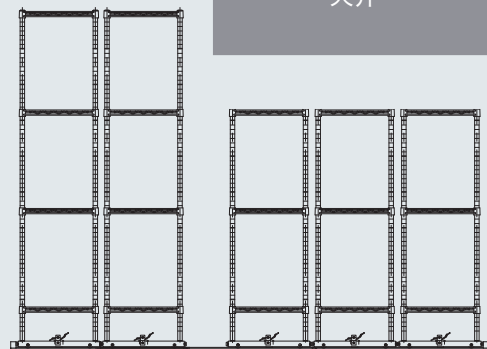

ボールの高さは統一せず、使用可能。

ユニット上の天井の高さが異なる場所もスペースの有効活用が可能です。

ボールの高さは1900mm以下にてご使用ください。



移動ストレージユニット 設置台数早見表

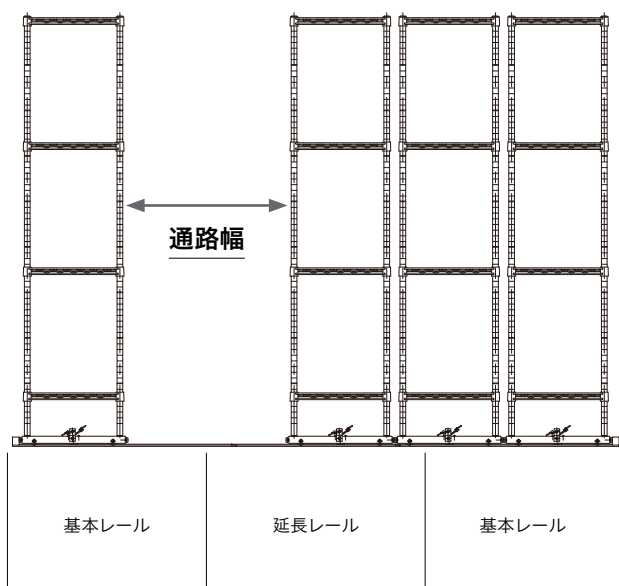

通路幅の算出方法

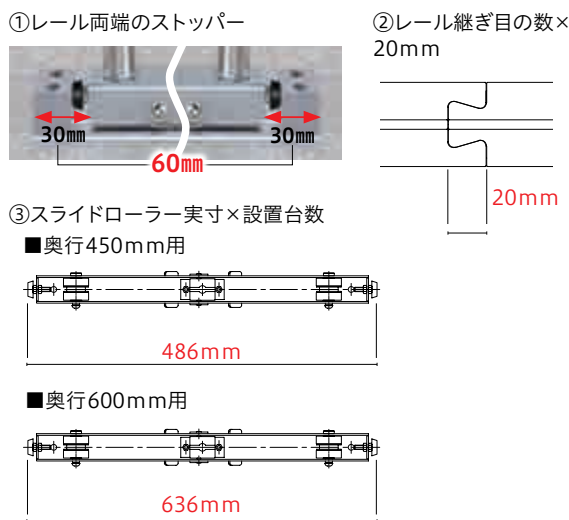

以上①②③をレール全長から差し引いたものが通路幅となります。

シェルフ幅900mm・高さH1900/6段 価格表

| レール全長 (mm) | ユニット構成<br>シェルフ幅900mm・高さH1900/6段クローム・ホワイト・ブラック・ヴァンテージ | 奥行450mm用        |          | 奥行600mm用        |          |
|------------|--|-----------------|----------|-----------------|----------|
|            |  | 設置台数            | 通路幅 (mm) | 設置台数            | 通路幅 (mm) |
| 2000       | 基本レール(2000mm)  | 3               | 約462     | —               | —        |
|            | ユニット合計 希望小売価格  | <b>¥207,600</b> |          |                 |          |
| 2500       | 基本レール+延長レール1組(500mm×1)                               | 4               | 約456     | —               | —        |
|            | ユニット合計 希望小売価格  | <b>¥276,300</b> |          |                 |          |
| 2750       | 基本レール+延長レール1組(750mm×1)                               | 4               | 約706     | 3               | 約742     |
|            | ユニット合計 希望小売価格  | <b>¥278,300</b> |          | <b>¥243,500</b> |          |
| 3000       | 基本レール+延長レール1組(1000mm×1)                              | 5               | 約470     | 3               | 約992     |
|            | ユニット合計 希望小売価格  | <b>¥344,000</b> |          | <b>¥245,000</b> |          |
| 3250       | 基本レール+延長レール2組(750mm×1/500mm×1)                       | 5               | 約700     | 3               | 約1222    |
|            | ユニット合計 希望小売価格  | <b>¥347,000</b> |          | <b>¥248,000</b> |          |
| 3500       | 基本レール+延長レール2組(1000mm×1/500mm×1)                      | 6               | 約464     | 4               | 約836     |
|            | ユニット合計 希望小売価格  | <b>¥412,700</b> |          | <b>¥323,500</b> |          |
| 3750       | 基本レール+延長レール2組(1000mm×1/750mm×1)                      | 6               | 約714     | 4               | 約1086    |
|            | ユニット合計 希望小売価格  | <b>¥414,700</b> |          | <b>¥325,500</b> |          |
| 4000       | 基本レール+延長レール2組(1000mm×2)                              | 7               | 約478     | 5               | 約700     |
|            | ユニット合計 希望小売価格  | <b>¥480,400</b> |          | <b>¥401,000</b> |          |

ベーシックシリーズ 移動ストレージユニット注意事項

- レールとの摩擦で傷がつく恐れがあるため、フローリングなど傷がつきやすい床材での使用はお控えください。
- ベーシックシリーズは屋内仕様となっております。屋外での使用はできません。
- 本製品の設置時は、スライドローラーと壁が緩衝する恐れがあるため、壁(巾木)から10cm以上離して設置いただくことをおすすめします。
- 転倒の恐れがあるためボールの規格サイズはH1900mm以下にてご使用ください。
- ユニットの全高は、ボールの寸寸に+47mmとなります。
- 移動ユニットを動かす際はゆっくり動かしてください。急に動かすと脱線・転倒する危険性があります。
- 積載量が増えると移動時に勢いがつくため、移動・停止の際は事故・怪我のないようご注意ください。
- 重量物はなるべく下の棚に載せるようにしてください。
- 移動ユニットをエンドストッパーに勢いよくぶつけると転倒の恐れがあります。またシェルフが外側へ傾き、壁などの破損の原因になります。
- 床が傾いた場所での使用は危険ですのでお控えください。
- 荷物を載せる、降ろす時は必ずストッパーをかけて行ってください。

関連製品



トップトラックシステム  
TOP TRACK SYSTEM

より耐荷重を重視し、過酷な環境下での使用が必要な方は、「トップトラックシステム」をおすすめします。



**GOOD DESIGN AWARD**

**2022年ロングライフデザイン賞受賞**

—審査委員総評(一部抜粋)—

「1956年に米国のインターメトロ社から発売。1966年から日本でライセンス生産が開始され、55年以上経った今なお基本寸法や構造、スタイリングや材質を変えていない。このことから、最初にデザインされた段階で遠い未来を予測できていたことがわかる。ロングライフデザインに必要なことは、エレクターシェルフファーストシリーズ(スタンダードエレクター)のような時代を超えて通用する不変的な標準を見出す先見性だろう。」

【引用元】グッドデザイン賞 WEB サイト受賞ギャラリー 2022 グッドデザイン・ロングライフデザイン賞



# ERECTA FIRST SERIES

ファーストシリーズ

---

P.154  
ワイヤーシェルフ  
オプションパーツ

# WIRE SHELF

繊細なフォルムに秘められたエレクターゆえの堅牢性、機能性。



## 特長 FEATURES

- 柱、棚板とも抗菌クリアコーティング(アクリル樹脂コーティング)の防錆加工により耐食性に優れています。
  - スプリング構造の柱と棚板による嵌合固定方式。補強金具は不要です。柱は、物品の落下防止に効果的な形状。
  - 棚1段あたり250kgの耐荷重。
  - 多彩なオプションパーツにより、機能性をさらに高めます。
- ※ファーストシリーズ・ワイヤーシェルフにはφ100mm以上の単独キャスターは取り付けられません。

## 仕様 SPECIFICATIONS

| 部位 / 仕様       | 材質等   |
|---------------|---|
| 柱 (S/M/Lシリーズ) | スチールワイヤー、クロームメッキ、<br>抗菌クリアコーティング仕上げ(防錆加工)   |
| 固定方式          | スプリング構造の柱と棚板による嵌合方式<br>ボルトやナットは不要でプラスチックハンマー1本で組み立てられます。  |
| 棚板高さ調整        | 127mmピッチ<br>127mmピッチで棚板の高さ調整可能。<br>収納物の変更、棚板の増減も自在です。   |
| 棚板            | スチールワイヤー、クロームメッキ、<br>抗菌クリアコーティング仕上げ(防錆加工)<br>棚板の線材向きは、スーパーシリーズの奥行方向とは異なり、<br>間口方向です。  |
| 耐荷重           | 250kg / 棚1段<br>棚1段(間口1220mm)あたり250kgの耐荷重(等分布)<br>間口1520mm以上の棚1段あたりの耐荷重は、お問い合わせください。   |
| 柱脚部           | ダイカスト:亜鉛<br>アジャストボルト:スチール製三価クロメート処理<br>アジャストボルトネジサイズはW3/8です。<br>ラックを水平に微調整可能なアジャストボルト付き。<br>柱脚部をキャスターやドロー(台車)に交換すれば、搬送カートとして<br>使用可能です。 |

※構造上、棚板を取り付ける際、クリアコーティングがはがれることがあります。

## 寸法図 DIMENSIONAL DRAWING

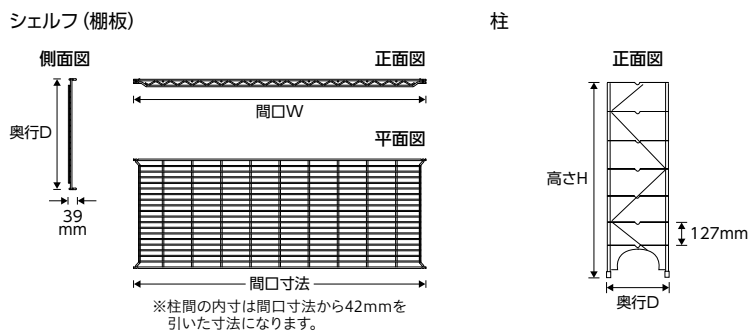

## 柱のバリエーション

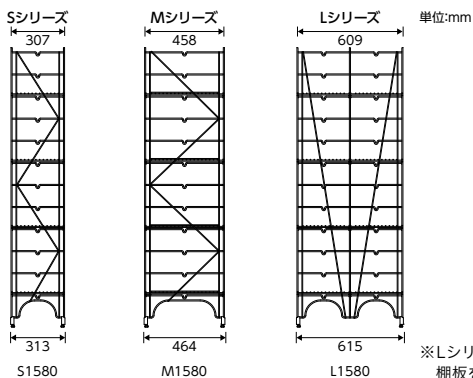





## 棚板取付可能段数

| 品番       | S   |      | M    |      | L    |      |
|----------|-----|------|------|------|------|------|
|          | 800 | 1320 | 1320 | 1580 | 1580 | 1830 |
| 棚板取付可能段数 | 7   | 11   | 13   | 15   |      |      |



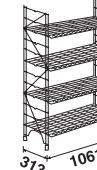

●高さ寸法はアジャスター締込時の数値です。 ●表内の寸法は呼び寸法です。

ERECTA ファーストシリーズ・ワイヤーシェルフ

奥行 **310mm** シリーズ

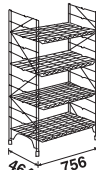
| S series                      |   | SHELF   |   |   |  |   |  |  |             |  |             |  |
|-------------------------------|---|---|---|---|--|---|--|--|-------------|--|-------------|--|
|                               |   | S610  | S760  | S910  | S1070  | S1220   | S1520                                  |  |             |  |             |  |
| 棚<br>品番<br>寸法(mm)<br>重量<br>価格 |  |  |  |  |  |  |  |  |             |  |             |  |
|                               | 2.1kg ¥5,500  | 2.5kg ¥6,500  | 3.0kg ¥7,500  | 3.6kg ¥8,000  | 4.1kg ¥9,500   | 5.1kg ¥11,500   |  |  |             |  |             |  |
| 柱<br>品番<br>寸法(mm)<br>重量<br>価格 | S610・S1320  |   | S760・S1320  |   | S910・S1320   |   | S1070・S1320                            |  | S1220・S1320 |  | S1520・S1320 |  |
|                               | 3.1kg ¥7,000  | 4段 ¥36,000<br>5段 ¥41,500  | 4段 ¥40,000<br>5段 ¥46,500  | 4段 ¥44,000<br>5段 ¥51,500  | 4段 ¥46,000<br>5段 ¥54,000   | 4段 ¥52,000<br>5段 ¥61,500  | 4段 ¥60,000<br>5段 ¥71,500               |  |             |  |             |  |
| S1580                         | S610・S1580  |   | S760・S1580  |   | S910・S1580   |   | S1070・S1580                            |  | S1220・S1580 |  | S1520・S1580 |  |
|                               | 3.7kg ¥7,500  | 4段 ¥37,000<br>5段 ¥42,500  | 4段 ¥41,000<br>5段 ¥47,500  | 4段 ¥45,000<br>5段 ¥52,500  | 4段 ¥47,000<br>5段 ¥55,000   | 4段 ¥53,000<br>5段 ¥62,500  | 4段 ¥61,000<br>5段 ¥72,500               |  |             |  |             |  |
| S1830                         | S610・S1830  |   | S760・S1830  |   | S910・S1830   |   | S1070・S1830                            |  | S1220・S1830 |  | S1520・S1830 |  |
|                               | 4.3kg ¥8,500  | 4段 ¥39,000<br>5段 ¥44,500<br>6段 ¥50,000  | 4段 ¥43,000<br>5段 ¥49,500<br>6段 ¥56,000  | 4段 ¥47,000<br>5段 ¥54,500<br>6段 ¥62,000  | 4段 ¥49,000<br>5段 ¥57,000<br>6段 ¥65,000   | 4段 ¥55,000<br>5段 ¥64,500<br>6段 ¥74,000  | 4段 ¥63,000<br>5段 ¥74,500<br>6段 ¥86,000 |  |             |  |             |  |

奥行 **460mm** シリーズ

| M series                      |  | SHELF  |  |  |   |  |   |  |             |  |             |  |
|-------------------------------|--|--|--|--|---|--|---|--|-------------|--|-------------|--|
|                               |  | M610   | M760   | M910   | M1070   | M1220  | M1520                                   |  |             |  |             |  |
| 棚<br>品番<br>寸法(mm)<br>重量<br>価格 |  |  |  |  |  |  |   |  |             |  |             |  |
|                               | 2.8kg ¥7,000   | 3.4kg ¥8,000   | 4.1kg ¥9,500   | 4.8kg ¥11,000  | 5.5kg ¥12,500   | 6.1kg ¥14,500  |   |  |             |  |             |  |
| 柱<br>品番<br>寸法(mm)<br>重量<br>価格 | M610・M1320   |  | M760・M1320   |  | M910・M1320  |  | M1070・M1320                             |  | M1220・M1320 |  | M1520・M1320 |  |
|                               | 3.6kg ¥8,500   | 4段 ¥45,000<br>5段 ¥52,000   | 4段 ¥49,000<br>5段 ¥57,000   | 4段 ¥55,000<br>5段 ¥64,500   | 4段 ¥61,000<br>5段 ¥72,000  | 4段 ¥67,000<br>5段 ¥79,500   | 4段 ¥75,000<br>5段 ¥89,500                |  |             |  |             |  |
| M1580                         | M610・M1580   |  | M760・M1580   |  | M910・M1580  |  | M1070・M1580                             |  | M1220・M1580 |  | M1520・M1580 |  |
|                               | 4.2kg ¥10,000  | 4段 ¥48,000<br>5段 ¥55,000   | 4段 ¥52,000<br>5段 ¥60,000   | 4段 ¥58,000<br>5段 ¥67,500   | 4段 ¥64,000<br>5段 ¥75,000  | 4段 ¥70,000<br>5段 ¥82,500   | 4段 ¥78,000<br>5段 ¥92,500                |  |             |  |             |  |
| M1830                         | M610・M1830   |  | M760・M1830   |  | M910・M1830  |  | M1070・M1830                             |  | M1220・M1830 |  | M1520・M1830 |  |
|                               | 4.8kg ¥11,000  | 4段 ¥50,000<br>5段 ¥57,000<br>6段 ¥64,000   | 4段 ¥54,000<br>5段 ¥62,000<br>6段 ¥70,000   | 4段 ¥60,000<br>5段 ¥69,500<br>6段 ¥79,000   | 4段 ¥66,000<br>5段 ¥77,000<br>6段 ¥88,000  | 4段 ¥72,000<br>5段 ¥84,500<br>6段 ¥97,000   | 4段 ¥80,000<br>5段 ¥94,500<br>6段 ¥109,000 |  |             |  |             |  |

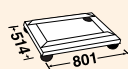
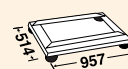
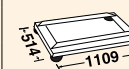
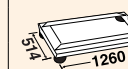
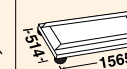
| DOLLY               | ドローリー (受注生産品)   |   |   |   |  |   |
|---------------------|---|---|---|---|--|---|
|                     | DM610-R100-S  | DM760-R100-S  | DM910-R100-S  | DM1070-R100-S   | DM1220-R100-S  | DM1520-R100-S   |
| 品番<br>寸法(mm)<br>車輪径 |  |  |  |  |  |  |
|                     | φ100 ¥47,000  | φ100 ¥49,000  | φ100 ¥50,500  | φ100 ¥52,500  | φ100 ¥54,500   | φ100 ¥56,500  |





●ドローリーのキャスター部には4輪自在ゴム車(対角ストッパー付き)を標準装備していますが、用途に合わせて車輪の材質・車輪径・ストッパーなしなどの変更も可能です。詳細、価格につきましてはP.158をご参照ください。また、納期についてはお問い合わせください。



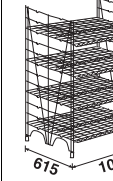

■上記掲載以外の柱につきましてはP.157をご参照ください。

●ファーストシリーズの三角マークのデザインは、旧デザインが無くなり次第切り替えとなります。一時混在する可能性もございます。●□部分は受注生産品でございます。納期につきましてはお問い合わせください。●組み立ての際は、必ずシェルフ(棚板)を2枚以上ご使用ください。●転倒には十分に注意してご使用ください。●上記以外のユニットをご希望の場合は、基本となる組み合わせ価格に増減するシェルフ(棚板)の枚数分の価格を加減させていただきます。特注サイズおよび特別仕様をご希望される場合は、お問い合わせください。

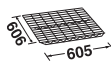
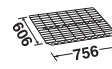
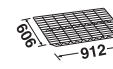
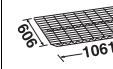
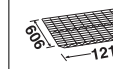
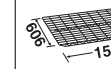
# ERECTA ファーストシリーズ・ワイヤーシェルフ

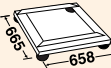
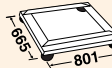
興行 **610mm シリーズ** (棚板は興行 310mm シリーズを 1 段に 2 枚並列に使用しています)

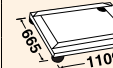
| L series                       | SHELF  |  |  |  |   |   |
|--------------------------------|--|--|--|--|---|---|
|                                | L610   | L760   | L910   | L1070  | L1220   | L1520   |
| 棚<br>品番<br>寸法 (mm)<br>重量<br>価格 | <br>615 605       | <br>615 756       | <br>615 912       | <br>615 1061      | <br>615 1213      | <br>615 1520       |
| 柱<br>品番<br>寸法 (mm)<br>重量 / 価格  | <br>4.1kg ¥11,000 | <br>5.0kg ¥13,000 | <br>6.0kg ¥15,000 | <br>7.2kg ¥16,000 | <br>8.2kg ¥19,000 | <br>10.2kg ¥23,000 |
| L1320<br>4.6kg<br>¥9,500       | L610・L1320<br>4段 ¥63,000<br>5段 ¥74,000   | L760・L1320<br>4段 ¥71,000<br>5段 ¥84,000   | L910・L1320<br>4段 ¥79,000<br>5段 ¥94,000   | L1070・L1320<br>4段 ¥83,000<br>5段 ¥99,000  | L1220・L1320<br>4段 ¥95,000<br>5段 ¥114,000  | L1520・L1320<br>4段 ¥111,000<br>5段 ¥134,000   |
|                                | L1580<br>5.3kg<br>¥11,500  | L610・L1580<br>4段 ¥67,000<br>5段 ¥78,000   | L760・L1580<br>4段 ¥75,000<br>5段 ¥88,000   | L910・L1580<br>4段 ¥83,000<br>5段 ¥98,000   | L1070・L1580<br>4段 ¥87,000<br>5段 ¥103,000  | L1220・L1580<br>4段 ¥99,000<br>5段 ¥118,000  |
| L1830<br>6.2kg<br>¥13,000      | L610・L1830<br>4段 ¥70,000<br>5段 ¥81,000<br>6段 ¥92,000   | L760・L1830<br>4段 ¥78,000<br>5段 ¥91,000<br>6段 ¥104,000  | L910・L1830<br>4段 ¥86,000<br>5段 ¥101,000<br>6段 ¥116,000   | L1070・L1830<br>4段 ¥90,000<br>5段 ¥106,000<br>6段 ¥122,000  | L1220・L1830<br>4段 ¥102,000<br>5段 ¥121,000<br>6段 ¥140,000  | L1520・L1830<br>4段 ¥118,000<br>5段 ¥141,000<br>6段 ¥164,000  |

| DOLLY                | DL610-R100-S     | DL760-R100-S  | DL910-R100-S  | DL1070-R100-S   | DL1220-R130-S  | DL1520-R130-S   |
|----------------------|------------------|---|---|---|--|---|
|                      | ドローリー<br>(受注生産品) | <br>605 658 | <br>605 801 | <br>605 957 | <br>605 1109 | <br>615 1267<br>φ130<br>(ゴム車以外はφ125) |
| 品番<br>寸法 (mm)<br>車輪径 | φ100<br>¥49,000  | φ100<br>¥50,500   | φ100<br>¥53,500   | φ100<br>¥56,000   | φ130<br>¥64,000  | φ130<br>¥66,500   |

●ドローリーのキャスター部には4輪自在ゴム車(対角ストッパー付き)を標準装備していますが、用途に合わせて車輪の材質・車輪径・ストッパーなしなどの変更も可能です。詳細、価格につきましてはP.158をご参照ください。また、納期についてはお問い合わせください。

■上記掲載以外の柱につきましてはP.157をご参照ください。

●ファーストシリーズの三角マークのデザインは、旧デザインが無くなり次第切り替えとなります。一時混在する可能性もございます。●□部分は受注生産品でございます。納期につきましてはお問い合わせください。●組み立てる際は、必ずシェルフ(棚板)を2枚以上ご使用ください。●転倒には十分に注意してご使用ください。●上記以外のユニットをご希望の場合は、基本となる組み合わせ価格に増減するシェルフ(棚板)の枚数分の価格を加・減算してください。特注サイズおよび特別仕様をご希望される場合は、お問い合わせください。

# OPTIONAL PARTS

システムを自在にカスタマイズできる、充実のオプションパーツ。



## 柱

柱・足回りパーツ

棚に組み入れたり、背の低い棚やカートにも便利な短いサイズの柱です。

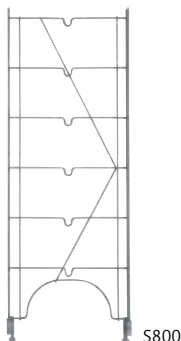

| 品番          |          | 高さ(実寸) | 価格     |
|-------------|----------|--------|--------|
| <b>S800</b> | 奥行310mm用 | 844mm  | ¥5,000 |
| <b>M800</b> | 奥行460mm用 | 844mm  | ¥6,000 |

◎材質/スチールワイヤー、クロームメッキ、抗菌クリアコーティング仕上げ(防錆加工)  
●表内の寸法は呼び寸法です。



補充用パーツ

| 品名       | 品番         | 材質             |
|----------|------------|----------------|
| ダイカストナット | <b>SDT</b> | 亜鉛             |
| アジャストボルト | <b>BT</b>  | スチール製三価クロメート処理 |

## ファッション・アジャストボルト

柱・足回りパーツ

微妙な高さ調整が可能な、床保護用のアジャストボルトです。



| 品番         | 材質      | 入数 | 価格   |
|------------|---------|----|------|
| <b>FDT</b> | ポリプロピレン | 1個 | ¥250 |

●柱脚部のアジャストボルトをはずし、ねじ込んでください。



## メタルマット

柱・足回りパーツ

床保護用の三角マットです。



| 品番         | 材質                | 入数 | 価格   |
|------------|-------------------|----|------|
| <b>MMT</b> | SUS430(18-0)ステンレス | 1個 | ¥800 |

●三角マット部：2mm厚 ●ボール脚部のアジャストボルトははずさずに載せてください。

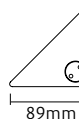

## 三角フットプレート

柱・足回りパーツ

棚の安定感を増やすために、床にボルトで固定できるアジャストボルトです。

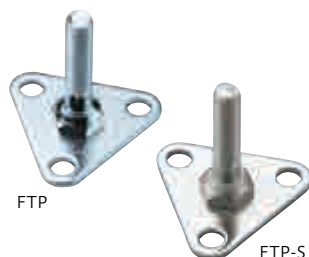

| 品番           | 材質                | 入数 | 価格     |
|--------------|-------------------|----|--------|
| <b>FTP</b>   | ユニクロ仕上げ           | 1個 | ¥750   |
| <b>FTP-S</b> | SUS304(18-8)ステンレス | 1個 | ¥1,500 |

●柱脚部のアジャストボルトをはずし、ねじ込んでください。  
●取り付け用ボルトは付属していません。ボルト孔の径はφ8.5mmです。  
●ジョインティングクランプとの併用はできません。



特注サイズ・特別仕様をご希望される場合は、お問い合わせください。

表示価格は希望小売価格(消費税別)となります。 製品には送料は含まれておりません。

ERECTA

ファーストシリーズ・オプションパーツ

ねじ込み単独キャスター

柱・足回りパーツ

ポールに取り付けるだけで、移動・搬送用の棚やカートに早変わりします。総荷重最大140kgまでの搬送に使用できます。

ナイロン車



| ボディ   | 車輪径   | ストッパー | 品番    | 個数 | 価格     | 重量 (kg) | 静荷重 (kg) | 動荷重 (kg) | 取り付け高さ (mm) |
|-------|-------|-------|-------|----|--------|---------|----------|----------|-------------|
| アルミ金具 | φ60mm | なし    | DR60  | 1  | ¥2,500 | 0.2     | 200      | 140      | 74          |
|       |       | あり    | DRS60 | 1  | ¥2,500 |         |          |          |             |

- 取り付けの際には、柱脚部のアジャストボルトを外してください。
- 静荷重、動荷重は、棚の自重を含む最大荷重となります。
- キャスターの耐荷重(動荷重)は、4輪使用時のものとなります。

ゴム車

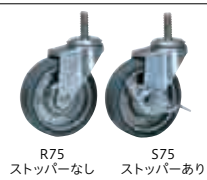

| ボディ    | 車輪径   | ストッパー | 品番  | 個数 | 価格     | 重量 (kg) | 静荷重 (kg) | 動荷重 (kg) | 取り付け高さ (mm) |
|--------|-------|-------|-----|----|--------|---------|----------|----------|-------------|
| スチール金具 | φ75mm | なし    | R75 | 1  | ¥3,500 | 0.3     | 160      | 128      | 95          |
|        |       | あり    | S75 | 1  | ¥4,000 |         |          |          |             |

- 取り付けの際には、柱脚部のアジャストボルトを外してください。
- 静荷重、動荷重は、棚の自重を含む最大荷重となります。
- キャスターの耐荷重(動荷重)は、4輪使用時のものとなります。

ゴム車(静かな音の単独キャスター)



| ボディ    | 車輪径   | ストッパー | 品番   | 個数 | 価格     | 重量 (kg) | 静荷重 (kg) | 動荷重 (kg) | 取り付け高さ (mm) |
|--------|-------|-------|------|----|--------|---------|----------|----------|-------------|
| スチール金具 | φ75mm | なし    | R75Q | 1  | ¥4,000 | 0.4     | 160      | 128      | 97          |
|        |       | あり    | S75Q | 1  | ¥5,000 |         |          |          |             |

- 取り付けの際には、柱脚部のアジャストボルトを外してください。
- 静荷重、動荷重は、棚の自重を含む最大荷重となります。
- キャスターの耐荷重(動荷重)は、4輪使用時のものとなります。

ドーリー(台車)

柱・足回りパーツ 受注生産

各コーナーに弾力性のあるL型バンパーを施した専用ドーリーです。総重量300kgまでの重量物や複雑な移動・搬送に最適です。車輪材質や車輪径など、あらゆる使用条件に最適なバリエーションを取り揃えております。目的や用途に応じてお選びください。  
◎材質/本体：アルミ押出材、バンパー：ポリウレタン

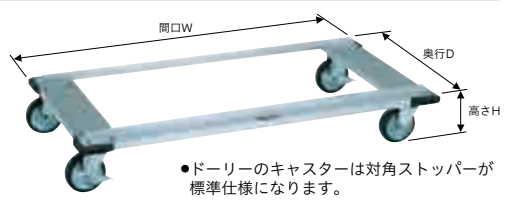

- ドーリーのキャスターは対角ストッパーが標準仕様になります。

下記の価格はキャスターが4輪自在(対角ストッパー付き)となっております。キャスターをストッパーなし・固定に変更することが可能です。車輪の材質についてはP.99をご参照ください。

| 奥行/品番/間口     | 車輪材質<br>車輪径      | ゴム車(4輪自在・対角ストッパー付き) |         |         | ウレタン車(4輪自在・対角ストッパー付き) |         | ナイロン車(4輪自在・対角ストッパー付き) |         | フェノール車(4輪自在・対角ストッパー付き)※耐寒耐熱グリス入り |          |
|--------------|------------------|---------------------|---------|---------|-----------------------|---------|-----------------------|---------|----------------------------------|----------|
|              |                  | φ100mm              | φ130mm  | φ150mm  | φ100mm                | φ125mm  | φ100mm                | φ125mm  | φ100mm                           | φ125mm   |
| 奥行<br>460mm用 | DM610 間口610mm用   | ¥47,000             | ¥53,000 | ¥57,000 | ¥61,000               | ¥72,000 | ¥56,000               | ¥63,500 | ¥69,000                          | ¥88,500  |
|              | DM760 間口760mm用   | ¥49,000             | ¥54,500 | ¥59,000 | ¥63,000               | ¥74,000 | ¥58,000               | ¥65,500 | ¥71,000                          | ¥90,000  |
|              | DM910 間口910mm用   | ¥50,500             | ¥56,500 | ¥60,500 | ¥64,500               | ¥76,000 | ¥59,500               | ¥67,000 | ¥72,500                          | ¥92,000  |
|              | DM1070 間口1070mm用 | ¥52,500             | ¥58,000 | ¥62,500 | ¥66,500               | ¥77,500 | ¥61,500               | ¥69,000 | ¥74,500                          | ¥93,500  |
|              | DM1220 間口1220mm用 | ¥54,500             | ¥60,000 | ¥64,500 | ¥68,500               | ¥79,500 | ¥63,500               | ¥71,000 | ¥76,500                          | ¥96,000  |
| 奥行<br>610mm用 | DM1520 間口1520mm用 | ¥56,500             | ¥62,000 | ¥66,500 | ¥70,500               | ¥81,500 | ¥65,000               | ¥73,000 | ¥78,500                          | ¥97,500  |
|              | DL610 間口610mm用   | ¥49,000             | ¥54,500 | ¥58,500 | ¥62,500               | ¥74,000 | ¥57,500               | ¥65,000 | ¥71,000                          | ¥90,000  |
|              | DL760 間口760mm用   | ¥50,500             | ¥56,500 | ¥60,500 | ¥64,500               | ¥76,000 | ¥59,500               | ¥67,000 | ¥72,500                          | ¥92,000  |
|              | DL910 間口910mm用   | ¥53,500             | ¥59,000 | ¥63,000 | ¥67,000               | ¥78,500 | ¥62,000               | ¥69,500 | ¥75,000                          | ¥94,500  |
|              | DL1070 間口1070mm用 | ¥56,000             | ¥62,000 | ¥66,000 | ¥70,000               | ¥81,000 | ¥65,000               | ¥72,500 | ¥78,000                          | ¥97,500  |
|              | DL1220 間口1220mm用 | ¥58,500             | ¥64,000 | ¥68,500 | ¥72,500               | ¥83,500 | ¥67,500               | ¥75,000 | ¥80,500                          | ¥100,000 |
|              | DL1520 間口1520mm用 | ¥61,000             | ¥66,500 | ¥71,000 | ¥75,000               | ¥86,000 | ¥70,000               | ¥77,500 | ¥83,000                          | ¥102,500 |

ドーリー専用キャスター(単価)

| キャスタータイプ     | φ100mm | φ130mm | φ150mm | φ100mm | φ125mm  | φ100mm | φ125mm | φ100mm  | φ125mm  |
|--------------|--------|--------|--------|--------|---------|--------|--------|---------|---------|
| 自在キャスター      | ¥4,500 | ¥6,000 | ¥7,000 | ¥8,000 | ¥10,500 | ¥6,500 | ¥8,500 | ¥10,000 | ¥14,500 |
| 固定キャスター      | ¥4,500 | ¥6,000 | ¥7,000 | ¥8,000 | ¥10,500 | ¥6,500 | ¥8,500 | ¥10,000 | ¥14,500 |
| ストッパー付きキャスター | ¥5,000 | ¥6,500 | ¥7,500 | ¥8,500 | ¥11,500 | ¥7,500 | ¥9,000 | ¥10,500 | ¥15,500 |

- 固定輪に変更の場合、キャスターをストッパー付きにすることはできません。
- ストッパーなしに変更の場合、「ドーリー専用キャスター(単価)」欄に記載の差額金額を減算してください。
- ご注文・お見積りの際はキャスターの材質・車輪径、ストッパーなしや固定への変更の有無をご指定ください。
- ウレタン車、ナイロン車、フェノール車のφ150mmおよび導電性ゴム車も用意しております。詳しくはお問い合わせください。
- フェノール車以外もすべて、耐寒耐熱グリス入り仕様にすることができます。価格はお問い合わせください。
- 表内の寸法は呼び寸法です。
- ドーリーは受注生産品のため、納期をご確認ください。
- 転倒には十分に注意してご使用ください。

ドーリーの耐荷重(4個使用時)

| 車輪材質                            | 静荷重(kg) | 動荷重(kg) | 取り付け高さ(mm) |
|---------------------------------|---------|---------|------------|
| φ100mmキャスター付 ゴム                 | 400     | 300     | 136        |
| φ100mmキャスター付 ウレタン・ナイロン・フェノール    | 400     | 300     | 138        |
| φ125mmキャスター付 ウレタン・ナイロン・フェノール    | 600     | 300     | 174        |
| φ130mmキャスター付 ゴム                 | 600     | 300     | 183        |
| φ150mmキャスター付 ゴム・ウレタン・ナイロン・フェノール | 600     | 300     | 196        |

- ドーリーの耐荷重と棚全体の耐荷重とは異なります。ドーリーで移動の際は、本体の自重を含めた総荷重を最大300kgまでとしてください。
- □部分は受注生産品でございます。納期につきましてはお問い合わせください。

**ERECTA** 表示価格は希望小売価格(消費税別)となります。 製品には送料は含まれておりません。



## ファーストシリーズ・オプションパーツ

## ジョイニングクランプ

連結パーツ

隣り合う棚の柱を連結し、棚の横揺れを防止します。



| 品番         | 材質      | 入数 | 価格   |
|------------|---------|----|------|
| <b>JOK</b> | クロームメッキ | 1個 | ¥400 |

- 三角フットプレートは併用できません。



ジョイニングクランプ使用例

## コーナーブレース

連結パーツ

柱を共用して棚を直角に連結します。

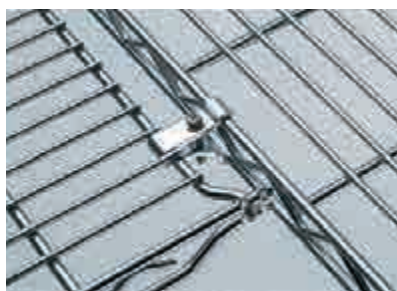

| 品番           | 材質      | 入数   | 価格   |
|--------------|---------|------|------|
| <b>KOB-2</b> | クロームメッキ | 1組2個 | ¥500 |

- 棚1段に2個使用します。
- ビスが付属しています。



コーナーブレース使用例

## ディバイダー

間仕切り用パーツ

ブックエンドタイプの間仕切りです。物品の区分け、整理保管に便利です。

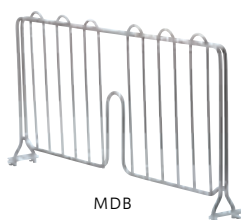

| 品番         |          | 高さ(mm) | 入数 | 価格     |
|------------|----------|--------|----|--------|
| <b>SDB</b> | 奥行310mm用 | 220    | 1枚 | ¥3,500 |
| <b>MDB</b> | 奥行460mm用 | 220    | 1枚 | ¥4,000 |
| <b>LDB</b> | 奥行610mm用 | 220    | 1枚 | ¥5,000 |

- ◎材質/クロームメッキ、抗菌クリアコーティング仕上げ(防錆加工)
- 表内の寸法は呼び寸法です。

## ロッド&amp;タブ

間仕切り用パーツ

棚の最上段から最下段まで、縦割りの間仕切りができます。

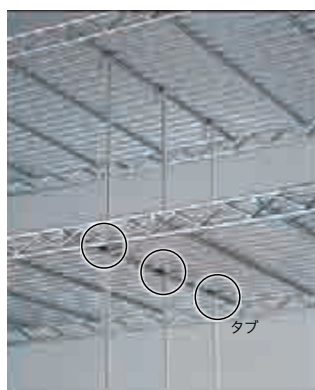
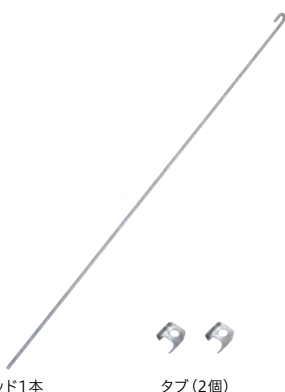

## ロッド&amp;タブ

| 品番             | 長さ(mm) | 入数 | 価格     |
|----------------|--------|----|--------|
| <b>ROD1320</b> | 1290   | 1本 | ¥2,000 |
| <b>ROD1580</b> | 1550   | 1本 | ¥2,500 |

- ◎材質/SUS430(18-0)ステンレス
- ロッド1本につき、タブ2個が付属しています。
- ロッドの長さをご希望に応じてカットいたします。
- ご注文時に長さをご指定ください。(カット料はお問い合わせください)

## タブ

補充用パーツ

| 品番          | 入数 | 価格   |
|-------------|----|------|
| <b>RODT</b> | 1個 | ¥200 |

◎材質/SUS430(18-0)ステンレス

## ビンマーカー

収納・保管用パーツ

商品の仕分けや管理に便利なサインプレートです。

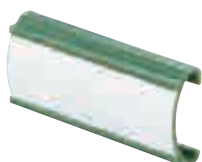

| 品番           | 外寸(W×Hmm) | 材質      | 入数 | 価格   |
|--------------|-----------|---------|----|------|
| <b>9989P</b> | 75×38     | ポリプロピレン | 1個 | ¥400 |

- 中の紙は付属品です。

## ファーストシリーズ・オプションパーツ

## スライド式ナイロンカバー

収納搬送用カバー

受注生産

スライド式ナイロンカバーは清潔で安全な収納・搬送のために、棚内部を埃や汚れから守る防塵カバーです。カラーはホワイト、ブルーの2色。

- 材質/ナイロン ●両面開閉可能です。●表内の寸法は呼び寸法です。●ナイロンカバーは受注生産品のため、納期をご確認ください。
- 防災仕様の製作も可能です。詳しくはお問い合わせください。●ご注文の際は、レールの価格を加算してください。



| 棚板サイズ    | 奥行310mm用 |         |         |         |         |         |
|----------|----------|---------|---------|---------|---------|---------|
|          | S610     | S760    | S910    | S1070   | S1220   | S1520   |
| 高さ1320mm | ¥13,000  | ¥13,000 | ¥14,500 | ¥14,500 | ¥16,500 | ¥18,500 |
| 高さ1580mm | ¥14,500  | ¥15,000 | ¥16,000 | ¥16,500 | ¥18,500 | ¥21,500 |
| 高さ1830mm | ¥15,500  | ¥16,000 | ¥18,000 | ¥18,500 | ¥21,000 | ¥24,500 |
| レール      | ¥14,000  | ¥15,000 | ¥16,500 | ¥18,500 | ¥19,500 | ¥24,000 |

| 棚板サイズ    | 奥行460mm用 |         |         |         |         |         |
|----------|----------|---------|---------|---------|---------|---------|
|          | M610     | M760    | M910    | M1070   | M1220   | M1520   |
| 高さ1320mm | ¥15,500  | ¥16,000 | ¥16,000 | ¥16,500 | ¥18,500 | ¥24,500 |
| 高さ1580mm | ¥18,000  | ¥18,000 | ¥18,500 | ¥18,500 | ¥20,500 | ¥27,000 |
| 高さ1830mm | ¥20,000  | ¥20,000 | ¥20,500 | ¥20,500 | ¥23,500 | ¥30,500 |
| レール      | ¥15,500  | ¥17,500 | ¥19,500 | ¥21,000 | ¥22,500 | ¥28,000 |

| 棚板サイズ    | 奥行610mm用 |         |         |         |         |         |
|----------|----------|---------|---------|---------|---------|---------|
|          | L610     | L760    | L910    | L1070   | L1220   | L1520   |
| 高さ1320mm | ¥20,000  | ¥20,500 | ¥21,000 | ¥22,000 | ¥26,000 | ¥27,000 |
| 高さ1580mm | ¥23,000  | ¥23,500 | ¥24,000 | ¥24,500 | ¥29,000 | ¥31,500 |
| 高さ1830mm | ¥26,000  | ¥26,500 | ¥27,000 | ¥27,000 | ¥33,000 | ¥35,000 |
| レール      | ¥17,500  | ¥18,500 | ¥21,000 | ¥22,500 | ¥24,000 | ¥28,500 |



※写真の組み合わせは、シェルフ4段で最上段には、カーテンレール用のフレームが組まれています。

シェルフ  
金属製ファースト  
シリーズワイヤー  
シェルフオプション  
パーツ

## ファスナー式ナイロンカバー

収納搬送用カバー

受注生産

ファスナー式は間口側の両サイドが開閉可能で、片面ファスナー式と両面ファスナー式があります。清潔で安全な収納・搬送のため、棚内部を埃や汚れから守る防塵カバーです。カラーはホワイト、ブルーの2色。

- 材質/ナイロン ●表内の寸法は呼び寸法です。●ナイロンカバーは受注生産品のため、納期をご確認ください。
- 防災仕様の製作も可能です。詳しくはお問い合わせください。●ご注文時に棚板サイズ、高さ、ナイロンカバーのファスナー形状(片面・両面)、カラーをご指定ください。



| 棚板サイズ    | 奥行310mm用 |         |         |         |         |         |
|----------|----------|---------|---------|---------|---------|---------|
|          | S610     | S760    | S910    | S1070   | S1220   | S1520   |
| 高さ1320mm | ¥19,000  | ¥19,500 | ¥21,000 | ¥21,000 | ¥23,000 | ¥25,000 |
| 高さ1580mm | ¥22,000  | ¥22,500 | ¥24,000 | ¥24,000 | ¥26,500 | ¥29,000 |
| 高さ1830mm | ¥24,500  | ¥25,000 | ¥26,500 | ¥27,000 | ¥30,000 | ¥33,000 |

| 棚板サイズ    | 奥行460mm用 |         |         |         |         |         |
|----------|----------|---------|---------|---------|---------|---------|
|          | M610     | M760    | M910    | M1070   | M1220   | M1520   |
| 高さ1320mm | ¥22,000  | ¥22,500 | ¥22,500 | ¥23,000 | ¥25,000 | ¥30,500 |
| 高さ1580mm | ¥25,500  | ¥25,500 | ¥26,000 | ¥26,500 | ¥28,000 | ¥35,000 |
| 高さ1830mm | ¥28,500  | ¥29,000 | ¥29,000 | ¥29,500 | ¥32,500 | ¥39,500 |

| 棚板サイズ    | 奥行610mm用 |         |         |         |         |         |
|----------|----------|---------|---------|---------|---------|---------|
|          | L610     | L760    | L910    | L1070   | L1220   | L1520   |
| 高さ1320mm | ¥26,500  | ¥27,000 | ¥27,000 | ¥28,000 | ¥32,500 | ¥33,500 |
| 高さ1580mm | ¥30,500  | ¥31,000 | ¥31,500 | ¥32,000 | ¥37,000 | ¥39,000 |
| 高さ1830mm | ¥35,000  | ¥35,000 | ¥35,500 | ¥36,000 | ¥41,500 | ¥43,500 |



※写真のシェルフは、スーパーエレクターを使用しています。ファスナー式ナイロンカバーは最上段にも棚板が組まれています。

## 両面ファスナー式ナイロンカバー

| 棚板サイズ    | 奥行310mm用 |         |         |         |         |         |
|----------|----------|---------|---------|---------|---------|---------|
|          | S610     | S760    | S910    | S1070   | S1220   | S1520   |
| 高さ1320mm | ¥25,500  | ¥26,000 | ¥27,000 | ¥28,500 | ¥29,000 | ¥31,500 |
| 高さ1580mm | ¥29,500  | ¥30,000 | ¥31,500 | ¥31,500 | ¥34,000 | ¥36,500 |
| 高さ1830mm | ¥33,500  | ¥33,500 | ¥35,500 | ¥36,000 | ¥39,000 | ¥42,000 |

| 棚板サイズ    | 奥行460mm用 |         |         |         |         |         |
|----------|----------|---------|---------|---------|---------|---------|
|          | M610     | M760    | M910    | M1070   | M1220   | M1520   |
| 高さ1320mm | ¥28,500  | ¥28,500 | ¥29,000 | ¥29,000 | ¥31,000 | ¥37,000 |
| 高さ1580mm | ¥33,000  | ¥33,500 | ¥33,500 | ¥34,000 | ¥35,500 | ¥42,500 |
| 高さ1830mm | ¥37,500  | ¥38,000 | ¥38,000 | ¥38,500 | ¥41,000 | ¥48,000 |

| 棚板サイズ    | 奥行610mm用 |         |         |         |         |         |
|----------|----------|---------|---------|---------|---------|---------|
|          | L610     | L760    | L910    | L1070   | L1220   | L1520   |
| 高さ1320mm | ¥32,500  | ¥33,500 | ¥33,500 | ¥34,500 | ¥38,500 | ¥40,000 |
| 高さ1580mm | ¥38,500  | ¥39,000 | ¥39,000 | ¥39,500 | ¥44,500 | ¥50,000 |
| 高さ1830mm | ¥43,500  | ¥44,000 | ¥44,500 | ¥45,000 | ¥50,500 | ¥53,000 |

- 部分は受注生産品でございます。納期につきましてはお問い合わせください。

## ファーストシリーズ・オプションパーツ

## バックレッジ

転倒・落下防止用パーツ

棚の背面または前面に差し込み、物品の落下を防止します。



BLT910



BLF910



BLT1220

| 有効高さ | 100mm    |          |          |           |           |           |
|------|----------|----------|----------|-----------|-----------|-----------|
| 品番   | BLT610   | BLT760   | BLT910   | BLT1070   | BLT1220   | BLT1520   |
|      | 間口610mm用 | 間口760mm用 | 間口910mm用 | 間口1070mm用 | 間口1220mm用 | 間口1520mm用 |
| 価格   | ¥2,000   | ¥2,500   | ¥2,500   | ¥3,000    | ¥3,500    | ¥3,500    |

◎材質/スチール、クロームメッキ、抗菌クリアコーティング仕上げ(防錆加工) ●表内の寸法は呼び寸法です。

| 有効高さ | 50mm     |          |          |           |           |           |
|------|----------|----------|----------|-----------|-----------|-----------|
| 品番   | BLF610   | BLF760   | BLF910   | BLF1070   | BLF1220   | BLF1520   |
|      | 間口610mm用 | 間口760mm用 | 間口910mm用 | 間口1070mm用 | 間口1220mm用 | 間口1520mm用 |
| 価格   | ¥2,000   | ¥2,000   | ¥2,000   | ¥2,000    | ¥2,500    | ¥3,000    |

◎材質/スチール、クロームメッキ、抗菌クリアコーティング仕上げ(防錆加工) ●表内の寸法は呼び寸法です。

## メッシュパネル

転倒・落下防止用パーツ/ディスプレイ用パーツ

ストレートフックを併用して、棚の背面に商品をディスプレイする専用パネルです。また、棚の上段から下段まで覆う落下防止用カバーとしても便利です。

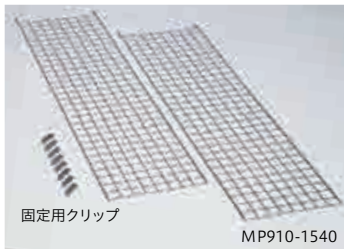

固定用クリップ

MP910-1540



メッシュパネル取り付け例

## 間口用メッシュパネル

□部分は受注生産品

| 高さ     | 間口 | 間口610mm用   | 間口760mm用   | 間口910mm用   | 間口1070mm用   | 間口1220mm用   | 間口1520mm用   | 間口1820mm用   |
|--------|----|------------|------------|------------|-------------|-------------|-------------|-------------|
| 1330mm |    | MP610-1330 | MP760-1330 | MP910-1330 | MP1070-1330 | MP1220-1330 | MP1520-1330 | MP1820-1330 |
|        |    | ¥16,500    | ¥28,000    | ¥29,500    | ¥30,000     | ¥39,500     | ¥45,000     | ¥49,000     |
| 1540mm |    | MP610-1540 | MP760-1540 | MP910-1540 | MP1070-1540 | MP1220-1540 | MP1520-1540 | MP1820-1540 |
|        |    | ¥17,500    | ¥30,500    | ¥31,500    | ¥32,500     | ¥41,500     | ¥49,000     | ¥52,000     |
| 1840mm |    | MP610-1840 | MP760-1840 | MP910-1840 | MP1070-1840 | MP1220-1840 | MP1520-1840 | MP1820-1840 |
|        |    | ¥20,000    | ¥32,500    | ¥34,000    | ¥34,500     | ¥44,000     | ¥51,500     | ¥59,500     |

◎材質/φ3×50mmピッチ・スチールワイヤー、クロームメッキ、抗菌クリアコーティング仕上げ(防錆加工)

- メッシュパネル1枚につき固定用クリップが4個付属。クリップの追加注文:1個¥300。
- 高さ1330mmは柱1320に、1540mmは柱1580に、1840mmは柱1830に各々適応します。
- 間口610mmは1枚、間口760~1070mmは2分割、1220~1820mmは3分割。
- 上記以外の高さのメッシュパネルは受注生産品になります。価格についてはお問い合わせください。
- 表内の寸法は呼び寸法です。

## ストレートフック

ディスプレイ用パーツ

メッシュパネルを介して、小物類を陳列・保管するためのパーツです。



MH150



## メッシュパネル用

| 品番    | 長さ(mm) | 耐荷重 | 入数 | 価格   |
|-------|--------|-----|----|------|
| MH50  | 50     | 2kg | 1本 | ¥600 |
| MH80  | 80     | 2kg | 1本 | ¥600 |
| MH150 | 150    | 2kg | 1本 | ¥700 |

◎材質/φ6mmスチールワイヤー、クロームメッキ

- 表内の寸法は呼び寸法です。

●□部分のパネルは受注生産品でございます。納期につきましてはお問い合わせください。

## ファーストシリーズ・オプションパーツ

## ワインシェルフ

ディスプレイ用パーツ

ワイヤーシェルフと併用できます。従来の単機能ワインラックには求められなかった機能性と、変化のあるディスプレイが可能になり、店内の雰囲気づくりにも役立ちます。ワインの陳列本数に合わせて、必要な枚数を追加購入できます。通気性のよい四面開放タイプなので、ワインを適温に保つのに効果的です。抗菌クリアコーティングを施した棚板は、耐食性に優れ、いつも清潔に保管することができます。

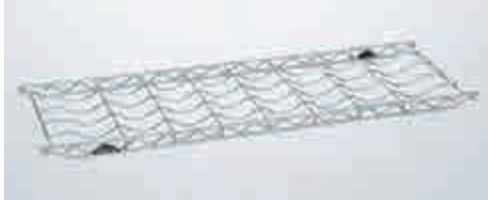

WS910



ワイン収納例



ワイン保管庫での使用例

シェルフ  
金属製ファースト  
シリーズワイヤー  
シェルフオプション  
パーツ

## 奥行310mmシリーズ (Sシリーズ用)

| 品番            | 外寸(W×Dmm) | ボトル収納数 | 耐荷重     | 価格             |
|---------------|-----------|--------|---------|----------------|
| <b>WS910</b>  | 912×303   | 8本     | 30kg/1段 | <b>¥9,000</b>  |
| <b>WS1220</b> | 1213×303  | 12本    | 30kg/1段 | <b>¥11,500</b> |

◎材質/スチールワイヤー、クロームメッキ、抗菌クリアコーティング仕上げ(防錆加工)  
●奥行はSサイズのみ

## ワインシェルフ〈ファーストシリーズ〉

組み立て式



W1220×H1870 ※写真は12段を使用しております。

デリケートなワインだからこそ、もっと丁寧に扱いたい。

ただ単に収納・保管するだけでなく、店舗の雰囲気づくりなど、ディスプレイにも最適です。

- ボトルカーブに合わせた棚面が、ワイン1本1本を大切に保管します。
- ワインの収納本数に合わせて、棚の段数を増減できます。
- 4面開放タイプなので通気性に優れ衛生的、在庫管理にも最適です。
- ファーストシリーズの特性をそのまま活かしていますので、耐荷重や省スペースにも優れます。

| 品番                   | 外寸(mm)               | 収納本数            | ボトル収納数 | 価格              |
|----------------------|----------------------|-----------------|--------|-----------------|
| <b>W910 × H1870</b>  | W912 × D380 × H1870  | 64本収納/8段(1段8本)  | —      | <b>¥117,000</b> |
| <b>W1220 × H1870</b> | W1213 × D380 × H1870 | 96本収納/8段(1段12本) | —      | <b>¥153,000</b> |

◎材質/スチールワイヤー、クロームメッキ、抗菌クリアコーティング仕上げ(防錆加工)  
●棚板と柱のセットになります。

| 品番               | 外寸(mm)       | 収納本数 | ボトル収納数 | 価格             |
|------------------|--------------|------|--------|----------------|
| <b>W1870(柱)</b>  | D380 × H1870 | —    | —      | <b>¥10,500</b> |
| <b>W910(棚板)</b>  | W912 × D380  | —    | 8本/段   | <b>¥12,000</b> |
| <b>W1220(棚板)</b> | W1213 × D380 | —    | 12本/段  | <b>¥16,500</b> |

◎材質/スチールワイヤー、クロームメッキ、抗菌クリアコーティング仕上げ(防錆加工)



# SUPER ADJUSTABLE SHELF

レバーを引くだけで棚の調節がスピーディに可能。



**耐荷重**  
250kg / 棚 1 段

スーパーアジャスタブルシェルフ 4段  
外寸：W1212×D457×H1591mm

## 特長 FEATURES

- クロームメッキ、クリアコーティング仕上げ(防錆加工)の棚板は、優れた耐食性を発揮します。
  - ポールはSUS304ステンレス製。コーナーレバーを引くだけで、簡単に棚の取り外しや棚間調整ができます。
  - 棚1段あたり250kgの耐荷重。
  - シェルフは米国・インターメトロ社製。
- ※スーパーシリーズおよび、その他のシェルフとの互換性はありません。

## 仕様 SPECIFICATIONS

| 部位 / 仕様        | 材質等   |
|----------------|---|
| ポールキャップ (Pタイプ) | ポリエチレン製   |
| ポール (Pタイプ)     | SUS304 (18-8) ステンレス製<br>研磨仕上げ   |
| 固定方式           | アジャスタブル専用テーパー固定方式(ナイロン樹脂)<br>コーナーレバーを引けば棚板がフリーになり、容易に棚間隔の調整が可能。工具は不要です。※他のシェルフとの互換性はありません。  |
| 棚板高さ調整         | 25.4mmピッチ<br>25.4mmピッチの溝ごとに棚板の高さを調整可能。収納物の変更、棚板の増減も自在です。  |
| 棚板             | スチールワイヤー、クロームメッキ、<br>クリアコーティング仕上げ(防錆加工)   |
| 耐荷重            | 250kg / 棚 1 段<br>棚1段(間口1220mm)あたり250kgの耐荷重(等分布)<br>間口1370mm以上の棚1段あたりの耐荷重は、お問い合わせください。   |
| ポール脚部          | ダイカストナット：亜鉛<br>アジャストボルト：スチール製三価クロメート処理<br>ラックを水平に微調整可能なアジャストボルト付き。<br>◎アジャストボルトネジサイズ：W3/8<br>ポール脚部をキャスターやドリー(台車)に交換すれば搬送カートとして使用可能です。 |

## 寸法図 DIMENSIONAL DRAWING

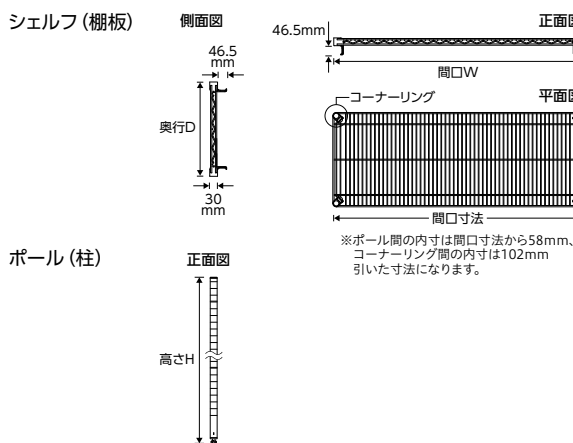

## オプションパーツ OPTIONAL PARTS

多彩なオプションパーツにより、機能性をさらに高めます。 P.131



バックレッグ/サイドレッグ P.169



ディバイダー P.168

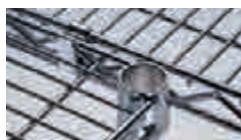

S型金具 P.168

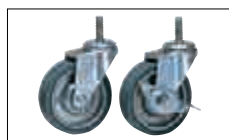

単独キャスター P.167



ドリー(台車) P.167

● メトロ社の商品は、米国に於いて生産されております。カラーや仕様の変更、または一部商品の生産中止を予告なく行う場合があります。詳しくは、お問い合わせください。 ● 製品のスペック情報は、製造メーカーである米国インターメトロ社に情報を基に記載しております。

奥行 460mm シリーズ (※他のシェルフとの互換性はありませのでご注意ください。)

受注取寄

| A18 series                     |               | SHELF         |               |               |               |               |               |               |               |
|--------------------------------|---------------|---------------|---------------|---------------|---------------|---------------|---------------|---------------|---------------|
| 棚 寸法                           | 品番 (mm) 重量 価格 | A1824NC       | A1830NC       | A1836NC       | A1842NC       | A1848NC       | A1854NC       | A1860NC       | A1872NC       |
| 品番 寸法 (mm) 重量/価格               |               | 3.2kg ¥14,500 | 3.6kg ¥15,000 | 4.3kg ¥15,500 | 5.0kg ¥17,500 | 5.4kg ¥18,000 | 6.6kg ¥20,000 | 7.7kg ¥21,500 | 9.1kg ¥24,500 |
| P1390<br>1.0kg<br>¥4,500       | 1384          | A1824NC・P1390 | A1830NC・P1390 | A1836NC・P1390 | A1842NC・P1390 | A1848NC・P1390 | A1854NC・P1390 | A1860NC・P1390 | A1872NC・P1390 |
|                                | 4段            | ¥76,000       | ¥78,000       | ¥80,000       | ¥88,000       | ¥90,000       | ¥98,000       | ¥104,000      | ¥116,000      |
|                                | 5段            | ¥90,500       | ¥93,000       | ¥95,500       | ¥105,500      | ¥108,000      | ¥118,000      | ¥125,500      | ¥140,500      |
|                                | 6段            |               |               |               |               |               |               |               |               |
| P1590<br>1.2kg<br>¥5,000       | 1587          | A1824NC・P1590 | A1830NC・P1590 | A1836NC・P1590 | A1842NC・P1590 | A1848NC・P1590 | A1854NC・P1590 | A1860NC・P1590 | A1872NC・P1590 |
|                                | 4段            | ¥78,000       | ¥80,000       | ¥82,000       | ¥90,000       | ¥92,000       | ¥100,000      | ¥106,000      | ¥118,000      |
| P1900<br>1.4kg<br>¥6,000       | 1892          | A1824NC・P1900 | A1830NC・P1900 | A1836NC・P1900 | A1842NC・P1900 | A1848NC・P1900 | A1854NC・P1900 | A1860NC・P1900 | A1872NC・P1900 |
|                                | 4段            | ¥82,000       | ¥84,000       | ¥86,000       | ¥94,000       | ¥96,000       | ¥104,000      | ¥110,000      | ¥122,000      |
| P2200<br>1.6kg<br>¥7,000       | 2197          | A1824NC・P2200 | A1830NC・P2200 | A1836NC・P2200 | A1842NC・P2200 | A1848NC・P2200 | A1854NC・P2200 | A1860NC・P2200 | A1872NC・P2200 |
|                                | 4段            | ¥86,000       | ¥88,000       | ¥90,000       | ¥98,000       | ¥100,000      | ¥108,000      | ¥114,000      | ¥126,000      |
| D1824-R100-S<br>品番 寸法 (mm) 車輪径 |               | D1824-R100-S  | D1830-R100-S  | D1836-R100-S  | D1842-R100-S  | D1848-R130-S  | D1854-R130-S  | D1860-R130-S  | D1872-R130-S  |
|                                |               | ¥47,000       | ¥49,000       | ¥50,500       | ¥52,500       | ¥60,000       | ¥61,000       | ¥62,000       | ¥64,500       |

奥行 610mm シリーズ (※他のシェルフとの互換性はありませのでご注意ください。)

受注取寄

| A24 series                     |               | SHELF         |               |               |               |               |               |               |                |
|--------------------------------|---------------|---------------|---------------|---------------|---------------|---------------|---------------|---------------|----------------|
| 棚 寸法                           | 品番 (mm) 重量 価格 | A2424NC       | A2430NC       | A2436NC       | A2442NC       | A2448NC       | A2454NC       | A2460NC       | A2472NC        |
| 品番 寸法 (mm) 重量/価格               |               | 4.1kg ¥17,500 | 5.0kg ¥18,000 | 5.9kg ¥19,000 | 6.8kg ¥20,000 | 7.3kg ¥23,000 | 8.6kg ¥25,000 | 9.5kg ¥27,000 | 11.8kg ¥30,500 |
| P1390<br>1.0kg<br>¥4,500       | 1384          | A2424NC・P1390 | A2430NC・P1390 | A2436NC・P1390 | A2442NC・P1390 | A2448NC・P1390 | A2454NC・P1390 | A2460NC・P1390 | A2472NC・P1390  |
|                                | 4段            | ¥88,000       | ¥90,000       | ¥94,000       | ¥98,000       | ¥110,000      | ¥118,000      | ¥126,000      | ¥140,000       |
| P1590<br>1.2kg<br>¥5,000       | 1587          | A2424NC・P1590 | A2430NC・P1590 | A2436NC・P1590 | A2442NC・P1590 | A2448NC・P1590 | A2454NC・P1590 | A2460NC・P1590 | A2472NC・P1590  |
|                                | 4段            | ¥90,000       | ¥92,000       | ¥96,000       | ¥100,000      | ¥112,000      | ¥120,000      | ¥128,000      | ¥142,000       |
| P1900<br>1.4kg<br>¥6,000       | 1892          | A2424NC・P1900 | A2430NC・P1900 | A2436NC・P1900 | A2442NC・P1900 | A2448NC・P1900 | A2454NC・P1900 | A2460NC・P1900 | A2472NC・P1900  |
|                                | 4段            | ¥94,000       | ¥96,000       | ¥100,000      | ¥104,000      | ¥116,000      | ¥124,000      | ¥132,000      | ¥146,000       |
| P2200<br>1.6kg<br>¥7,000       | 2197          | A2424NC・P2200 | A2430NC・P2200 | A2436NC・P2200 | A2442NC・P2200 | A2448NC・P2200 | A2454NC・P2200 | A2460NC・P2200 | A2472NC・P2200  |
|                                | 4段            | ¥98,000       | ¥100,000      | ¥104,000      | ¥108,000      | ¥120,000      | ¥128,000      | ¥136,000      | ¥150,000       |
| D2424-R100-S<br>品番 寸法 (mm) 車輪径 |               | D2424-R100-S  | D2430-R100-S  | D2436-R100-S  | D2442-R100-S  | D2448-R130-S  | D2454-R130-S  | D2460-R130-S  | D2472-R130-S   |
|                                |               | ¥49,000       | ¥50,500       | ¥53,500       | ¥56,000       | ¥64,000       | ¥65,500       | ¥66,500       | ¥69,500        |

● ドーリーのキャスター部には4輪自在ゴム車(対角ストッパー付き)を標準装備していますが、用途に合わせて車輪の材質・車輪径・ストッパーなしなどの変更も可能です。詳細、価格につきましてはP.167をご参照ください。また、納期についてはお問い合わせください。

● □部分は受注生産品でございます。納期につきましてはお問い合わせください。 ● 組み立ての際は、必ずシェルフ(棚板)を2枚以上ご使用ください。 ● 転倒には十分に注意してご使用ください。 ● 上記以外のユニットをご希望の場合は、基本となる組み合わせ価格に増減するシェルフ(棚板)の枚数分の価格を加減算してください。 ● 上記掲載以外のポールにつきましては、P97をご参照ください。 ● 特注サイズおよび特別仕様をご希望される場合は、お問い合わせください。

# SUPER ADJUSTABLE SHELF OPTIONAL PARTS

収納の効率性、機能性をさらに拡大する充実のオプションパーツ。



## テーパー・コーナーレバー

柱・足回りパーツ

スーパーアジャスタブルシェルフは、レバーを引くだけでロックが解除し、テーパーの位置を変えるだけで簡単に棚板の高さ調整が可能です。



テーパー コーナーレバー



レバーを引くと、ワンタッチでロックが解除されます。

| 品番             | 材質     | 入数    | 価格            |
|----------------|--------|-------|---------------|
| <b>SAKITA2</b> | ナイロン樹脂 | 1段分4組 | <b>¥3,500</b> |

- 棚1枚につき必要なテーパー・コーナーレバー(4組)が付属しておりますが、紛失した場合などにご利用ください。

## ポール(柱) Pポール

柱・足回りパーツ

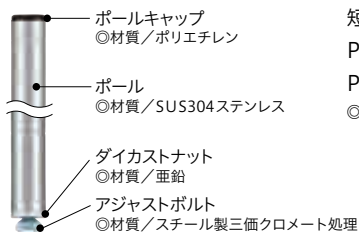

ポールキャップ  
◎材質/ポリエチレン

ポール  
◎材質/SUS304ステンレス

ダイカストナット  
◎材質/亜鉛

アジャストボルト  
◎材質/スチール製三価クロメート処理

短いサイズの300mmから、最大約2500mmまで9サイズの中からお選びいただけます。Pポールの脚部をキャスターやドリー(台車)に交換すれば搬送カートとして使用可能です。Pポールの詳細は、スーパータイプ・オプションパーツをご参照ください。 **P.97**

◎材質/SUS304(18-8)ステンレス

## ファッション・アジャストボルト

柱・足回りパーツ

微妙な高さ調整が可能な、床保護用のアジャストボルトです。



| 品番         | 材質      | 入数 | 価格          |
|------------|---------|----|-------------|
| <b>FDT</b> | ポリプロピレン | 1個 | <b>¥250</b> |

- ポール脚部のアジャストボルトを外し、ねじ込んでください。



## メタルマット

柱・足回りパーツ

床保護用の三角マットです。荷重を分散します。



| 品番         | 材質                | 入数 | 価格          |
|------------|-------------------|----|-------------|
| <b>MMT</b> | SUS430(18-0)ステンレス | 1個 | <b>¥800</b> |

- 三角マット部: 2mm厚 ●ポール脚部のアジャストボルトは外さずに載せてください。

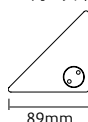

## 三角フットプレート

柱・足回りパーツ

棚の安定感を増やすために、床にボルトで固定できるアジャストボルトです。

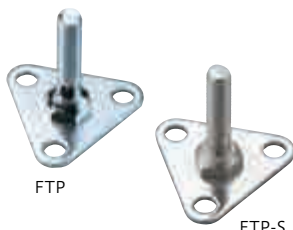

FTP

FTP-S



FTP

| 品番           | 材質                | 入数 | 価格            |
|--------------|-------------------|----|---------------|
| <b>FTP</b>   | ユニクロ仕上げ           | 1個 | <b>¥750</b>   |
| <b>FTP-S</b> | SUS304(18-8)ステンレス | 1個 | <b>¥1,500</b> |

- ポール脚部のアジャストボルトを外し、ねじ込んでください。
- 取り付け用ボルトは付属していません。ボルト孔の径はφ8.5mmです。
- 壁面固定金具及びポストクランプとの併用はできません。

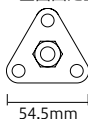



## ねじ込み単独キャスター

柱・足回りパーツ

ポールに取り付けるだけで、移動・搬送用の棚やカートに早変わりします。総荷重最大140kgまでの搬送に使用できます。

### ナイロン車



DR60 ストッパーなし  
DR560 ストッパーあり

| ボディ   | 車輪径   | ストッパー | 品番    | 個数 | 価格     | 重量 (kg) | 静荷重 (kg) | 動荷重 (kg) | 取り付け高さ (mm) |
|-------|-------|-------|-------|----|--------|---------|----------|----------|-------------|
| アルミ金具 | φ60mm | なし    | DR60  | 1  | ¥2,500 | 0.2     | 200      | 140      | 74          |
|       |       | あり    | DR560 | 1  | ¥2,500 |         |          |          |             |

- 取り付けの際には、ポール脚部のアジャストボルトを外してください。
- 静荷重、動荷重は、棚の自重を含む最大荷重となります。
- キャスターの耐荷重(動荷重)は、4輪使用時のものとなります。

### ゴム車



R75 ストッパーなし  
S75 ストッパーあり

| ボディ    | 車輪径   | ストッパー | 品番  | 個数 | 価格     | 重量 (kg) | 静荷重 (kg) | 動荷重 (kg) | 取り付け高さ (mm) |
|--------|-------|-------|-----|----|--------|---------|----------|----------|-------------|
| スチール金具 | φ75mm | なし    | R75 | 1  | ¥3,500 | 0.3     | 160      | 128      | 95          |
|        |       | あり    | S75 | 1  | ¥4,000 |         |          |          |             |

- 取り付けの際には、ポール脚部のアジャストボルトを外してください。
- 静荷重、動荷重は、棚の自重を含む最大荷重となります。
- キャスターの耐荷重(動荷重)は、4輪使用時のものとなります。

### ゴム車(静かな音の単独キャスター)



R75Q ストッパーなし  
S75Q ストッパーあり

| ボディ    | 車輪径   | ストッパー | 品番   | 個数 | 価格     | 重量 (kg) | 静荷重 (kg) | 動荷重 (kg) | 取り付け高さ (mm) |
|--------|-------|-------|------|----|--------|---------|----------|----------|-------------|
| スチール金具 | φ75mm | なし    | R75Q | 1  | ¥4,000 | 0.4     | 160      | 128      | 97          |
|        |       | あり    | S75Q | 1  | ¥5,000 |         |          |          |             |

- 取り付けの際には、ポール脚部のアジャストボルトを外してください。
- 静荷重、動荷重は、棚の自重を含む最大荷重となります。
- キャスターの耐荷重(動荷重)は、4輪使用時のものとなります。

### ドーリー(台車)

柱・足回りパーツ

受注生産

各コーナーに弾力性のあるL型バンパーを施した専用ドーリーです。

総重量300kgまでの重量物や複雑な移動・搬送に最適です。

車輪材質や車輪径など、あらゆる使用条件に最適なバリエーションを取り揃えて

おります。目的や用途に応じてお選びください。

◎材質/本体:アルミ押出材、バンパー:ポリウレタン



●ドーリーのキャスターは対角ストッパーが標準仕様になります。

下記の価格はキャスターが4輪自在(対角ストッパー付き)となっております。キャスターをストッパーなし・固定に変更することが可能です。車輪の材質はP.99をご参照ください。

| 奥行/品番/開口        | 車輪材質<br>車輪径     | ゴム車(4輪自在・対角ストッパー付き) |         |         | ウレタン車(4輪自在・対角ストッパー付き) |         | ナイロン車(4輪自在・対角ストッパー付き) |         | フェノール車(4輪自在・対角ストッパー付き)※耐寒耐熱グリス入り |          |
|-----------------|-----------------|---------------------|---------|---------|-----------------------|---------|-----------------------|---------|----------------------------------|----------|
|                 |                 | φ100mm              | φ130mm  | φ150mm  | φ100mm                | φ125mm  | φ100mm                | φ125mm  | φ100mm                           | φ125mm   |
| 奥行<br>460mm用    | D1824 間口610mm用  | ¥47,000             | ¥53,000 | ¥57,000 | ¥61,000               | ¥72,000 | ¥56,000               | ¥63,500 | ¥69,000                          | ¥88,500  |
|                 | D1830 間口760mm用  | ¥49,000             | ¥54,500 | ¥59,000 | ¥63,000               | ¥74,000 | ¥58,000               | ¥65,500 | ¥71,000                          | ¥90,000  |
|                 | D1836 間口910mm用  | ¥50,500             | ¥56,500 | ¥60,500 | ¥64,500               | ¥76,000 | ¥59,500               | ¥67,000 | ¥72,500                          | ¥92,000  |
|                 | D1842 間口1070mm用 | ¥52,500             | ¥58,000 | ¥62,500 | ¥66,500               | ¥77,500 | ¥61,500               | ¥69,000 | ¥74,500                          | ¥93,500  |
|                 | D1848 間口1220mm用 | ¥54,500             | ¥60,000 | ¥64,500 | ¥68,500               | ¥79,500 | ¥63,500               | ¥71,000 | ¥76,500                          | ¥96,000  |
|                 | D1854 間口1370mm用 | ¥55,500             | ¥61,000 | ¥65,000 | ¥69,500               | ¥80,500 | ¥64,500               | ¥72,000 | ¥77,500                          | ¥96,500  |
|                 | D1860 間口1520mm用 | ¥56,500             | ¥62,000 | ¥66,500 | ¥70,500               | ¥81,500 | ¥65,000               | ¥73,000 | ¥78,500                          | ¥97,500  |
| 奥行<br>610mm用    | D1872 間口1820mm用 | ¥59,000             | ¥64,500 | ¥69,000 | ¥73,000               | ¥84,000 | ¥68,000               | ¥75,500 | ¥81,000                          | ¥100,500 |
|                 | D2424 間口610mm用  | ¥49,000             | ¥54,500 | ¥58,500 | ¥62,500               | ¥74,000 | ¥57,500               | ¥65,000 | ¥71,000                          | ¥90,000  |
|                 | D2430 間口760mm用  | ¥50,500             | ¥56,500 | ¥60,500 | ¥64,500               | ¥76,000 | ¥59,500               | ¥67,000 | ¥72,500                          | ¥92,000  |
|                 | D2436 間口910mm用  | ¥53,500             | ¥59,000 | ¥63,000 | ¥67,000               | ¥78,500 | ¥62,000               | ¥69,500 | ¥75,000                          | ¥94,500  |
|                 | D2442 間口1070mm用 | ¥56,000             | ¥62,000 | ¥66,000 | ¥70,000               | ¥81,000 | ¥65,000               | ¥72,500 | ¥78,000                          | ¥97,500  |
|                 | D2448 間口1220mm用 | ¥58,500             | ¥64,000 | ¥68,500 | ¥72,500               | ¥83,500 | ¥67,500               | ¥75,000 | ¥80,500                          | ¥100,000 |
|                 | D2454 間口1370mm用 | ¥60,000             | ¥65,500 | ¥69,500 | ¥73,500               | ¥85,000 | ¥68,500               | ¥76,500 | ¥82,000                          | ¥101,000 |
| D2460 間口1520mm用 | ¥61,000         | ¥66,500             | ¥71,000 | ¥75,000 | ¥86,000               | ¥70,000 | ¥77,500               | ¥83,000 | ¥102,500                         |          |
| D2472 間口1820mm用 | ¥64,000         | ¥69,500             | ¥74,000 | ¥78,000 | ¥89,000               | ¥73,000 | ¥80,500               | ¥86,000 | ¥105,000                         |          |

### ドーリー専用キャスター(単価)

|              |        |        |        |        |         |        |        |         |         |
|--------------|--------|--------|--------|--------|---------|--------|--------|---------|---------|
| 自在キャスター      | ¥4,500 | ¥6,000 | ¥7,000 | ¥8,000 | ¥10,500 | ¥6,500 | ¥8,500 | ¥10,000 | ¥14,500 |
| 固定キャスター      | ¥4,500 | ¥6,000 | ¥7,000 | ¥8,000 | ¥10,500 | ¥6,500 | ¥8,500 | ¥10,000 | ¥14,500 |
| ストッパー付きキャスター | ¥5,000 | ¥6,500 | ¥7,500 | ¥8,500 | ¥11,500 | ¥7,500 | ¥9,000 | ¥10,500 | ¥15,500 |

- 固定輪に変更の場合、キャスターをストッパー付きにすることはできません。
- ストッパーなしに変更の場合、「ドーリー専用キャスター(単価)」欄に記載の差額金額を減算してください。
- ご注文・お見積りの際はキャスターの材質・車輪径、ストッパーなしや固定への変更の有無をご指定ください。
- ウレタン車、ナイロン車、フェノール車のφ150mmおよび導電性ゴム車も用意しております。詳しくはお問い合わせください。
- フェノール車以外もすべて、耐寒耐熱グリス入り仕様にする事ができます。価格はお問い合わせください。
- 表内の寸法は呼び寸法です。ドーリーは受注生産品のため、納期をご確認ください。
- 転倒には十分に注意してご使用ください。

### ドーリーの耐荷重(4輪使用時)

| 車輪材質                            | 静荷重(kg) | 動荷重(kg) | 取り付け高さ(mm) |
|---------------------------------|---------|---------|------------|
| φ100mmキャスター付 ゴム                 | 400     | 300     | 136        |
| φ100mmキャスター付 ウレタン・ナイロン・フェノール    | 400     | 300     | 138        |
| φ125mmキャスター付 ウレタン・ナイロン・フェノール    | 600     | 300     | 174        |
| φ130mmキャスター付 ゴム                 | 600     | 300     | 183        |
| φ150mmキャスター付 ゴム・ウレタン・ナイロン・フェノール | 600     | 300     | 196        |

- ドーリーの耐荷重と棚全体の耐荷重とは異なります。ドーリーで移動の際は、本体の自重を含めた総荷重を最大300kgまでとしてください。

- □部分は受注生産品でございます。納期につきましてはお問い合わせください。

特注サイズ・特別仕様をご希望される場合は、お問い合わせください。

表示価格は希望小売価格(消費税別)となります。 製品には送料は含まれておりません。

ERECTA

## スーパーアジャスタブルシェルフ・オプションパーツ

## S型金具

連結パーツ



SKA

SKA-S



※写真のシェルフはスーパーエレクターです。

スーパーアジャスタブルシェルフ同士の連結に。

| 品番    | 材質                | 入数 | 価格     |
|-------|-------------------|----|--------|
| SKA   | クロームメッキ           | 1個 | ¥400   |
| SKA-S | SUS304(18-8)ステンレス | 1個 | ¥1,500 |

●1段に2個ご使用ください。

## ディバイダー

間仕切り用パーツ

ブックエンドタイプの間仕切りです。物品の区分け、整理保管に便利です。

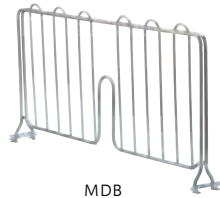

MDB



| 品番  | 高さ(mm)       | 入数 | 価格     |
|-----|--------------|----|--------|
| MDB | 奥行460mm用 220 | 1枚 | ¥4,000 |
| LDB | 奥行610mm用 220 | 1枚 | ¥5,000 |

◎材質/スチールワイヤー、クロームメッキ、抗菌クリアコーティング仕上げ(防錆加工)  
●表内の寸法は呼び寸法です。

## ロッド&amp;タブ

間仕切り用パーツ

棚の最上段から最下段まで、縦割りの間仕切りができます。

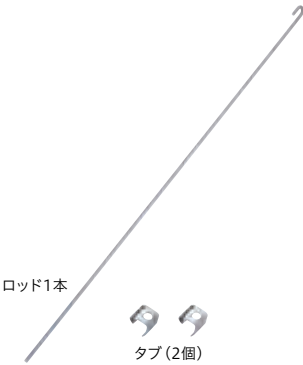

ロッド1本

タブ(2個)



タブ

## ロッド&amp;タブ

| 品番      | 長さ(mm) | 入数 | 価格     |
|---------|--------|----|--------|
| ROD855  | 825    | 1本 | ¥1,500 |
| ROD1320 | 1290   | 1本 | ¥2,000 |
| ROD1580 | 1550   | 1本 | ¥2,500 |
| ROD1900 | 1870   | 1本 | ¥2,500 |

◎材質/SUS430(18-0)ステンレス ●ロッド1本につき、2個のタブが付属しています。  
●棚位置によって、ご要望に応じた長さにカットいたします。ご注文の際に長さをご指定ください。(カット料はお問い合わせください)

## タブ

| 品番   | 入数 | 価格   |
|------|----|------|
| RODT | 1個 | ¥200 |

◎材質/SUS430(18-0)ステンレス

## ピンマーカー

収納・保管用パーツ



商品の仕分けや管理に便利なサインプレートです。

| 品番    | 外寸(W×H×Dmm) | 材質      | 入数 | 価格   |
|-------|-------------|---------|----|------|
| 9989P | 75×38       | ポリプロピレン | 1個 | ¥400 |

●中の紙は付属品です。

## トートボックス&amp;レール

収納・保管用パーツ

細かな収納物の保管やストックとして、棚下のスペースを有効に活用できるスライド式ボックスです。



TB22

TBMS

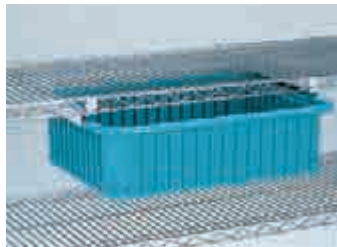

## トートボックス

| 品番   | 外寸(W×D×Hmm) | 材質    | 価格      |
|------|-------------|-------|---------|
| TB22 | 568×445×152 | ABS樹脂 | ¥15,500 |

## トートボックス・レール

| 品番   | 入数            | 価格      |
|------|---------------|---------|
| TBMS | 奥行460mm用 1組2本 | ¥8,500  |
| TBLS | 奥行610mm用 1組2本 | ¥10,000 |

◎材質/アルミ ●MS610、LS610、ソリッドシェルフには取り付けられません。

## トートボックス仕切板

収納・保管用パーツ



LD22 (間口方向仕切板)

SD22 (奥行方向仕切板)



トートボックス内を物品の容量に合わせて間仕切りできます。間口方向に11枚、奥行方向に15枚まで使用可能です。

| 品番   | 入数      | 価格     |
|------|---------|--------|
| LD22 | 間口方向 1枚 | ¥2,500 |
| SD22 | 奥行方向 1枚 | ¥1,500 |

◎材質/ナイロン  
●仕切の内寸:60×90×150mm



スーパーアジャスタブルシェルフ・オプションパーツ

壁面固定金具

転倒・落下防止用パーツ

棚を壁面に固定するための金具です。

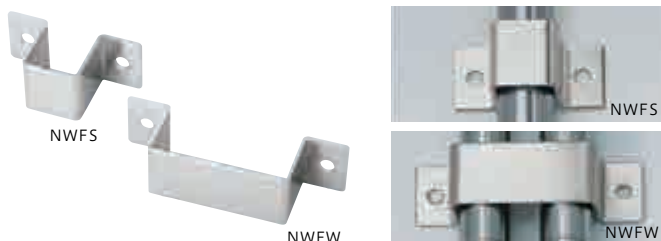

| 品番   |       | 入数 | 価格     |
|------|-------|----|--------|
| NWFS | シングル用 | 1個 | ¥1,500 |
| NFWF | ダブル用  | 1個 | ¥2,000 |

◎材質/SUS430(18-0)ステンレス  
 ●取り付け用ボルトは付属していません。ボルト孔の径はφ7mmです。  
 ●三角フットプレートとの併用はできません。

ポストクランプ

転倒・落下防止用パーツ

隣り合う棚のポールとポールを連結し、棚の横揺れ防止にも効果的です。



| 品番    | 材質                | 入数 | 価格     |
|-------|-------------------|----|--------|
| POK   | クロームメッキ           | 1組 | ¥800   |
| POK-S | SUS304(18-8)ステンレス | 1組 | ¥3,000 |

●ピスが付属しています。  
 ●三角フットプレートとの併用はできません。

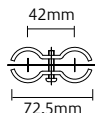

サイドレッジ

転倒・落下防止用パーツ

棚の側面に差し込み、物品の落下を防止します。

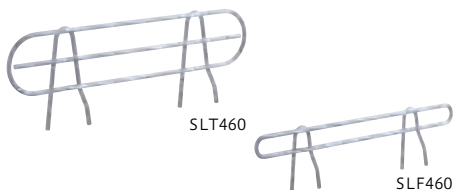

SLT460(側面)

| 有効高さ 100mm      |        |
|-----------------|--------|
| 品番              | 価格     |
| SLT460 奥行460mm用 | ¥2,000 |
| SLT610 奥行610mm用 | ¥2,000 |

◎材質/スチール、クロームメッキ、抗菌クリアコーティング仕上げ(防錆加工)  
 ●表内の寸法は呼び寸法です。●SLT610はBLT610と同じ商品になります。

| 有効高さ 50mm       |        |
|-----------------|--------|
| 品番              | 価格     |
| SLF460 奥行460mm用 | ¥1,500 |
| SLF610 奥行610mm用 | ¥2,000 |

◎材質/スチール、クロームメッキ、抗菌クリアコーティング仕上げ(防錆加工)  
 ●表内の寸法は呼び寸法です。●SLF610はBLF610と同じ商品になります。

バックレッジ

転倒・落下防止用パーツ

棚の背面または前面に差し込み、物品の落下を防止します。

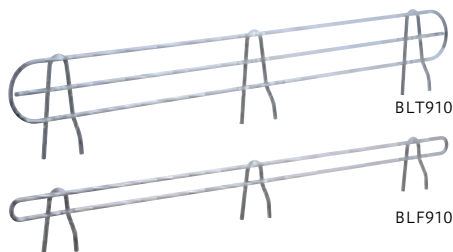

BLT910(背面)

| 有効高さ 100mm |          |        |         |           |        |         |           |        |
|------------|----------|--------|---------|-----------|--------|---------|-----------|--------|
| 品番         | 間口       | 価格     | 品番      | 間口        | 価格     | 品番      | 間口        | 価格     |
| BLT610     | 間口610mm用 | ¥2,000 | BLT760  | 間口760mm用  | ¥2,500 | BLT910  | 間口910mm用  | ¥2,500 |
|            |          |        | BLT1070 | 間口1070mm用 | ¥3,000 | BLT1220 | 間口1220mm用 | ¥3,500 |
|            |          |        | BLT1520 | 間口1520mm用 | ¥3,500 | BLT1820 | 間口1820mm用 | ¥4,000 |

◎材質/スチール、クロームメッキ、抗菌クリアコーティング仕上げ(防錆加工)  
 ●表内の寸法は呼び寸法です。●BLT610はSLT610と同じ商品になります。

| 有効高さ 50mm |          |        |         |           |        |         |           |        |
|-----------|----------|--------|---------|-----------|--------|---------|-----------|--------|
| 品番        | 間口       | 価格     | 品番      | 間口        | 価格     | 品番      | 間口        | 価格     |
| BLF610    | 間口610mm用 | ¥2,000 | BLF760  | 間口760mm用  | ¥2,000 | BLF910  | 間口910mm用  | ¥2,000 |
|           |          |        | BLF1070 | 間口1070mm用 | ¥2,000 | BLF1220 | 間口1220mm用 | ¥2,500 |
|           |          |        | BLF1520 | 間口1520mm用 | ¥3,000 | BLF1820 | 間口1820mm用 | ¥3,000 |

◎材質/スチール、クロームメッキ、抗菌クリアコーティング仕上げ(防錆加工)  
 ●表内の寸法は呼び寸法です。●BLF610はSLF610と同じ商品になります。

特注サイズ・特別仕様をご希望される場合は、お問い合わせください。

表示価格は希望小売価格(消費税別)となります。 製品には送料は含まれておりません。 ERECTA

シェルフ  
金属製

その他の  
シェルフ

スーパー  
アジャスタブル  
シェルフ

その他の  
シェルフ

落下防止  
シェルフ

医療施設  
向け製品

## スーパーアジャスタブルシェルフ・オプションパーツ

## セーフティポール

転倒・落下防止用パーツ

ダブルアクション方式でポール(柱)に取り付けるだけでエレクターシェルフを転倒防止。

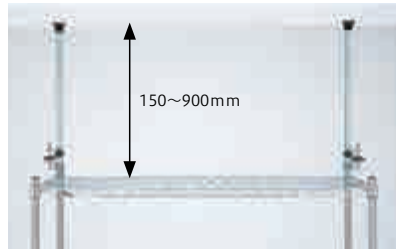

シェルフの後側両端に取り付けます

| 品番            | 材質                                  | 入数   | 価格      |
|---------------|-------------------------------------|------|---------|
| <b>SFPS12</b> | 金具: スチール、樹脂<br>ポール: アルミニウム・アルマイト仕上げ | 2本1組 | ¥14,000 |

- 本製品は奥行の狭いシェルフや、全高の高いシェルフの転倒を防止するためのパーツです。耐震基準に基づく地震転倒防止器具ではありません。
- 天井下地がない場所や下からの圧力に弱い場所でのご使用はお控えください。
- 必要以上のテンションをかけると天井が抜ける恐れがありますので、ご注意ください。
- ポール上部のキャップを外し、セーフティポールを差し込んでください。
- セーフティポールは、ポール上部から天井面までの距離が150~900mmまでの範囲内で使用できます。
- シェルフを組み立ててから取り付ける場合は、ポール上部から天井までの間隔が狭いと、自立したままの取り付けが難しくなります。
- キャスターを取り付けてのご使用はできません。

## メッシュパネル

転倒・落下防止用パーツ/ディスプレイ用パーツ

ストレートフックを併用して、棚の側・背面に商品をディスプレイする専用パネルです。棚の上段から下段までを覆う落下防止用カバーとしても使用できます。

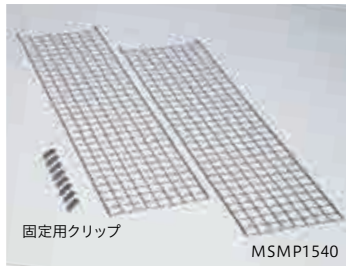

## 奥行用メッシュパネル

| 高さ     | 奥行 | 奥行460mm (MS) 用             | 奥行610mm (LS) 用             |
|--------|----|----------------------------|----------------------------|
| 1330mm |    | <b>MSMP1330</b><br>¥13,500 | <b>LSMP1330</b><br>¥16,500 |
| 1540mm |    | <b>MSMP1540</b><br>¥14,000 | <b>LSMP1540</b><br>¥17,500 |
| 1840mm |    | <b>MSMP1840</b><br>¥15,000 | <b>LSMP1840</b><br>¥20,000 |

- ◎材質/φ3×50mmピッチ・スチールワイヤー、クロームメッキ、抗菌クリアコーティング仕上げ(防錆加工) ●高さ1330mmはP1390に、1540mmはP1590に、1840mmはP1900に各々適応します。 ●メッシュパネル1枚につき固定用クリップが4個付属。クリップの追加注文:1個¥300。 ●表内の寸法は呼び寸法です。

## 間口用メッシュパネル

| 高さ     | 間口 | 間口910mm用                     | 間口1220mm用                     | 間口1520mm用                     | 間口1820mm用                     |
|--------|----|------------------------------|-------------------------------|-------------------------------|-------------------------------|
| 1330mm |    | <b>MP910-1330</b><br>¥29,500 | <b>MP1220-1330</b><br>¥39,500 | <b>MP1520-1330</b><br>¥45,000 | <b>MP1820-1330</b><br>¥49,000 |
| 1540mm |    | <b>MP910-1540</b><br>¥31,500 | <b>MP1220-1540</b><br>¥41,500 | <b>MP1520-1540</b><br>¥49,000 | <b>MP1820-1540</b><br>¥52,000 |
| 1840mm |    | <b>MP910-1840</b><br>¥34,000 | <b>MP1220-1840</b><br>¥44,000 | <b>MP1520-1840</b><br>¥51,500 | <b>MP1820-1840</b><br>¥59,500 |

- ◎材質/φ3×50mmピッチ・スチールワイヤー、クロームメッキ、抗菌クリアコーティング仕上げ(防錆加工) ●メッシュパネル1枚につき固定用クリップが4個付属。クリップの追加注文:1個¥300。 ●間口610mmは1枚、間口910mmは2分割、1220~1820mmは3分割。 ●上記以外の高さのメッシュパネルは受注生産品になります。価格についてはお問い合わせください。 ●表内の寸法は呼び寸法です。

## ストレートフック

ディスプレイ用パーツ

メッシュパネルを介して、小物類を陳列・保管するためのパーツです。



MH150



メッシュパネル用

## メッシュパネル用

| 品番           | 長さ (mm) | 耐荷重 | 入数 | 価格   |
|--------------|---------|-----|----|------|
| <b>MH50</b>  | 50      | 2kg | 1本 | ¥600 |
| <b>MH80</b>  | 80      | 2kg | 1本 | ¥600 |
| <b>MH150</b> | 150     | 2kg | 1本 | ¥700 |

- ◎材質/φ6mmスチールワイヤー、クロームメッキ ●表内の寸法は呼び寸法です。

## ハンガーブラケット&amp;パイプ

ディスプレイ用パーツ

衣料品等の展示・保管に最適です。POP広告とともに吊り下げれば、より効果的で省スペースの高いディスプレイが可能です。



HFMS-2

EHP890

## ハンガーブラケット

| 品番            | 長さ           | 入数   | 価格     |
|---------------|--------------|------|--------|
| <b>HFMS-2</b> | 奥行460mm用     | 1組2個 | ¥2,500 |
| <b>HFLS-2</b> | 奥行360・610mm用 | 1組2個 | ¥2,500 |

◎材質/スチール、クロームメッキ

## ハンガーパイプ

| 品番             | 長さ                | 入数 | 価格     |
|----------------|-------------------|----|--------|
| <b>EHP590</b>  | L590mm 間口610mm用   | 1本 | ¥2,000 |
| <b>EHP740</b>  | L740mm 間口760mm用   | 1本 | ¥2,500 |
| <b>EHP890</b>  | L890mm 間口910mm用   | 1本 | ¥3,000 |
| <b>EHP1050</b> | L1050mm 間口1070mm用 | 1本 | ¥3,500 |
| <b>EHP1200</b> | L1200mm 間口1220mm用 | 1本 | ¥4,500 |
| <b>EHP1500</b> | L1500mm 間口1520mm用 | 1本 | ¥5,000 |
| <b>EHP1800</b> | L1800mm 間口1820mm用 | 1本 | ¥5,500 |

- ◎材質/SUS430(18-0)ステンレス ●EHP1500、EHP1800をご使用の際は、ハンガーブラケットを3個ご使用ください。 ●ハンガーブラケットは1個(¥1,000)よりご注文可能です。

- 部分のパネルは受注生産品でございます。納期につきましてはお問い合わせください。

## セキュリティカート (Eシリーズ)

組み立て式



ESEC-LS1220



中棚を使用すれば、カート内のスペースの有効活用が可能。(中間棚2枚使用時)

セキュリティカートが組み立てやすくなってリニューアル。様々なシーンで大切な物品の保管・搬送に活躍します。ホテルのフロントでのお客様の荷物の一時保管、高級食材や食器類、アメニティの保管・搬送に最適です。また、病院では緊急用の医療機器や毛布などの物資保管用などにもお使いいただけます。

- 扉は施錠付きで、スムーズな開閉が可能です。(南京錠付属)
- 全面を50mmピッチのメッシュパネルで囲んでいるため頑丈で、視認性にも優れます。
- エレクターシェルフの機能特性を活かしているため、中間棚の取り付け位置も自在。
- 耐荷重や省スペースにも優れます。



| 品番                 | 外寸(W×D×Hmm)   | 耐荷重(台) | 価格              |
|--------------------|---------------|--------|-----------------|
| <b>ESEC-MS910</b>  | 974×524×1772  | 100kg  | <b>¥289,800</b> |
| <b>ESEC-MS1220</b> | 1276×524×1772 | 100kg  | <b>¥321,800</b> |
| <b>ESEC-MS1520</b> | 1582×524×1772 | 100kg  | <b>¥354,300</b> |
| <b>ESEC-LS910</b>  | 974×677×1772  | 100kg  | <b>¥309,300</b> |
| <b>ESEC-LS1220</b> | 1276×677×1772 | 100kg  | <b>¥343,300</b> |
| <b>ESEC-LS1520</b> | 1582×677×1772 | 100kg  | <b>¥376,800</b> |

◎材質/本体:クロームメッキ、抗菌クリアコーティング仕上げ(防錆加工) キャスター:φ125mm、4輪ゴム車(対角ストッパー付き)  
◎積載荷重/静荷重480kg、動荷重100kg(中棚使用時は中棚の重量含む) ●耐荷重は、キャスター4輪使用時の動荷重となります。

### 取り付け可能な中間棚

| 対応可能機種             | 中間棚                |                     |
|--------------------|--------------------|---------------------|
|                    | ワイヤーシェルフ           | ソリッドシェルフ            |
| <b>ESEC-MS910</b>  | MS 910<br>¥11,000  | MSS 910<br>¥24,500  |
| <b>ESEC-MS1220</b> | MS 1220<br>¥14,000 | MSS 1220<br>¥29,500 |
| <b>ESEC-MS1520</b> | MS 1520<br>¥17,000 | MSS 1520<br>¥34,500 |
| <b>ESEC-LS910</b>  | LS 910<br>¥15,000  | LSS 910<br>¥29,000  |
| <b>ESEC-LS1220</b> | LS 1220<br>¥19,000 | LSS 1220<br>¥34,500 |
| <b>ESEC-LS1520</b> | LS 1520<br>¥22,500 | LSS 1520<br>¥40,000 |

- 上記の中間棚はスーパーシリーズのものとなります。
- 中間棚が必要な場合には、ご注文の際に中間棚の品番・数量をご指定ください。詳しくはお問い合わせください。
- 最下段の棚上面から753mmの3ピッチ上は中棚が取り付けできません。

シェルフ  
金属製

その他の  
シェルフ

スーパー  
アジャスタブル  
シェルフ

その他の  
シェルフ

落下防止  
シェルフ

医療施設  
向け製品

## ハンガーシェルフ H1590 タイプ

組み立て式



ERMS2259HG

| 品番                | 外寸(W×D×Hmm)   | 価格             |
|-------------------|---------------|----------------|
| <b>ERMS6159HG</b> | 605×460×1587  | <b>¥52,000</b> |
| <b>ERMS7659HG</b> | 758×460×1587  | <b>¥55,500</b> |
| <b>ERMS9159HG</b> | 910×460×1587  | <b>¥59,000</b> |
| <b>ERMS2259HG</b> | 1212×460×1587 | <b>¥69,500</b> |

◎材質/棚板:スチールワイヤー、クロームメッキ、抗菌クリアコーティング仕上げ(防錆加工)  
柱(Pボール):SUS304(18-8)ステンレス  
ハンガーパイプ:SUS430(18-0)ステンレス

## ハンガーシェルフ H1900 タイプ

組み立て式



ERMS2290HG

| 品番                | 外寸(W×D×Hmm)   | 価格             |
|-------------------|---------------|----------------|
| <b>ERMS6190HG</b> | 605×460×1892  | <b>¥56,000</b> |
| <b>ERMS7690HG</b> | 758×460×1892  | <b>¥59,500</b> |
| <b>ERMS9190HG</b> | 910×460×1892  | <b>¥63,000</b> |
| <b>ERMS2290HG</b> | 1212×460×1892 | <b>¥73,500</b> |

◎材質/棚板:スチールワイヤー、クロームメッキ、抗菌クリアコーティング仕上げ(防錆加工)  
柱(Pボール):SUS304(18-8)ステンレス  
ハンガーパイプ:SUS430(18-0)ステンレス

特注サイズ・特別仕様をご希望される場合は、お問い合わせください。

表示価格は希望小売価格(消費税別)となります。 製品には送料は含まれておりません。

**ERECTA**

# 落下防止シェルフ

落下防止シェルフ



物品の落下を防止する高さ 100mm のレジン付きシェルフ。

- ワイヤーシェルフとソリッドシェルフからお選びいただけます。
- 間口前面には可倒式レジンを採用。バーを手前に倒すことで、物品の出し入れが容易に行えます。



ワイヤーシェルフ



ソリッドシェルフ

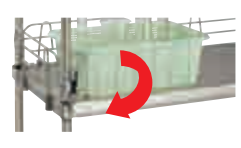
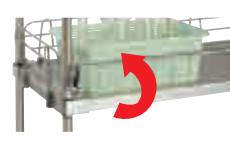

## 落下防止シェルフ (ワイヤーシェルフ)



組み立て式

| 高さ/段数  | 間口 | 910mm          |          | 1212mm          |          | 1518mm          |          | 1821mm          |          |
|--------|----|----------------|----------|-----------------|----------|-----------------|----------|-----------------|----------|
|        |    | 品番             | 価格       | 品番              | 価格       | 品番              | 価格       | 品番              | 価格       |
| 1384mm | 4段 | MS910P1390W4L4 | ¥119,000 | MS1220P1390W4L4 | ¥138,500 | MS1520P1390W4L4 | ¥155,000 | MS1820P1390W4L4 | ¥169,500 |
|        | 5段 | MS910P1390W5L4 | ¥149,000 | MS1220P1390W5L4 | ¥174,000 | MS1520P1390W5L4 | ¥195,000 | MS1820P1390W5L4 | ¥213,500 |
| 1587mm | 4段 | MS910P1590W4L4 | ¥121,000 | MS1220P1590W4L4 | ¥140,500 | MS1520P1590W4L4 | ¥157,000 | MS1820P1590W4L4 | ¥171,500 |
|        | 5段 | MS910P1590W5L4 | ¥151,000 | MS1220P1590W5L4 | ¥176,000 | MS1520P1590W5L4 | ¥197,000 | MS1820P1590W5L4 | ¥215,500 |
| 1892mm | 4段 | MS910P1900W4L4 | ¥125,000 | MS1220P1900W4L4 | ¥144,500 | MS1520P1900W4L4 | ¥161,000 | MS1820P1900W4L4 | ¥175,500 |
|        | 5段 | MS910P1900W5L4 | ¥155,000 | MS1220P1900W5L4 | ¥180,000 | MS1520P1900W5L4 | ¥201,000 | MS1820P1900W5L4 | ¥219,500 |
| 2197mm | 4段 | MS910P2200W4L4 | ¥129,000 | MS1220P2200W4L4 | ¥148,500 | MS1520P2200W4L4 | ¥165,000 | MS1820P2200W4L4 | ¥179,500 |
|        | 5段 | MS910P2200W5L4 | ¥159,000 | MS1220P2200W5L4 | ¥184,000 | MS1520P2200W5L4 | ¥205,000 | MS1820P2200W5L4 | ¥223,500 |
| 1384mm | 4段 | LS910P1390W4L4 | ¥135,000 | LS1220P1390W4L4 | ¥158,500 | LS1520P1390W4L4 | ¥177,000 | LS1820P1390W4L4 | ¥195,500 |
|        | 5段 | LS910P1390W5L4 | ¥169,000 | LS1220P1390W5L4 | ¥199,000 | LS1520P1390W5L4 | ¥222,500 | LS1820P1390W5L4 | ¥246,000 |
| 1587mm | 4段 | LS910P1590W4L4 | ¥137,000 | LS1220P1590W4L4 | ¥160,500 | LS1520P1590W4L4 | ¥179,000 | LS1820P1590W4L4 | ¥197,500 |
|        | 5段 | LS910P1590W5L4 | ¥171,000 | LS1220P1590W5L4 | ¥201,000 | LS1520P1590W5L4 | ¥224,500 | LS1820P1590W5L4 | ¥248,000 |
| 1892mm | 4段 | LS910P1900W4L4 | ¥141,000 | LS1220P1900W4L4 | ¥164,500 | LS1520P1900W4L4 | ¥183,000 | LS1820P1900W4L4 | ¥201,500 |
|        | 5段 | LS910P1900W5L4 | ¥175,000 | LS1220P1900W5L4 | ¥205,000 | LS1520P1900W5L4 | ¥228,500 | LS1820P1900W5L4 | ¥252,000 |
| 2197mm | 4段 | LS910P2200W4L4 | ¥145,000 | LS1220P2200W4L4 | ¥168,500 | LS1520P2200W4L4 | ¥187,000 | LS1820P2200W4L4 | ¥205,500 |
|        | 5段 | LS910P2200W5L4 | ¥179,000 | LS1220P2200W5L4 | ¥209,000 | LS1520P2200W5L4 | ¥232,500 | LS1820P2200W5L4 | ¥256,000 |

◎材質 / 棚板: スチールワイヤー・クロームメッキ、抗菌クリアコーティング仕上げ(防錆加工)  
 柱本体: SUS304(18-8)ステンレス、研磨仕上げ 柱キャップ部分: ポリエチレン 柱脚部分(ダイカストナット): 亜鉛 柱脚部分(アジャストボルト): スチール製三価クロメート処理  
 可倒式レジンバー部分: SUS304(18-8)ステンレス 可倒式レジン取り付け金具: アルミ サイドレジン・バックレジン※: スチール、クロームメッキ、抗菌クリアコーティング仕上げ(防錆加工)  
 テーパー: ABS樹脂

※間口前面のみ可倒式のレジンで他面は固定のレジンになります。

## 落下防止シェルフ (ステンレスワイヤーシェルフ)



SUS 304

組み立て式

| 高さ/段数  | 間口 | 910mm            |          | 1212mm            |          | 1518mm            |          | 1821mm            |          |
|--------|----|------------------|----------|-------------------|----------|-------------------|----------|-------------------|----------|
|        |    | 品番               | 価格       | 品番                | 価格       | 品番                | 価格       | 品番                | 価格       |
| 1384mm | 4段 | SMS910PS1390W4L4 | ¥199,500 | SMS1220PS1390W4L4 | ¥236,500 | SMS1520PS1390W4L4 | ¥279,500 | SMS1820PS1390W4L4 | ¥307,500 |
|        | 5段 | SMS910PS1390W5L4 | ¥250,000 | SMS1220PS1390W5L4 | ¥297,000 | SMS1520PS1390W5L4 | ¥351,500 | SMS1820PS1390W5L4 | ¥387,000 |
| 1587mm | 4段 | SMS910PS1590W4L4 | ¥203,500 | SMS1220PS1590W4L4 | ¥240,500 | SMS1520PS1590W4L4 | ¥283,500 | SMS1820PS1590W4L4 | ¥311,500 |
|        | 5段 | SMS910PS1590W5L4 | ¥254,000 | SMS1220PS1590W5L4 | ¥301,000 | SMS1520PS1590W5L4 | ¥355,500 | SMS1820PS1590W5L4 | ¥391,000 |
| 1892mm | 4段 | SMS910PS1900W4L4 | ¥207,500 | SMS1220PS1900W4L4 | ¥244,500 | SMS1520PS1900W4L4 | ¥287,500 | SMS1820PS1900W4L4 | ¥315,500 |
|        | 5段 | SMS910PS1900W5L4 | ¥258,000 | SMS1220PS1900W5L4 | ¥305,000 | SMS1520PS1900W5L4 | ¥359,500 | SMS1820PS1900W5L4 | ¥395,000 |
| 2197mm | 4段 | SMS910PS2200W4L4 | ¥213,500 | SMS1220PS2200W4L4 | ¥250,500 | SMS1520PS2200W4L4 | ¥293,500 | SMS1820PS2200W4L4 | ¥321,500 |
|        | 5段 | SMS910PS2200W5L4 | ¥264,000 | SMS1220PS2200W5L4 | ¥311,000 | SMS1520PS2200W5L4 | ¥365,500 | SMS1820PS2200W5L4 | ¥401,000 |
| 1384mm | 4段 | SLS910PS1390W4L4 | ¥239,500 | SLS1220PS1390W4L4 | ¥282,500 | SLS1520PS1390W4L4 | ¥331,500 | SLS1820PS1390W4L4 | ¥377,500 |
|        | 5段 | SLS910PS1390W5L4 | ¥300,500 | SLS1220PS1390W5L4 | ¥355,000 | SLS1520PS1390W5L4 | ¥417,000 | SLS1820PS1390W5L4 | ¥475,000 |
| 1587mm | 4段 | SLS910PS1590W4L4 | ¥243,500 | SLS1220PS1590W4L4 | ¥286,500 | SLS1520PS1590W4L4 | ¥335,500 | SLS1820PS1590W4L4 | ¥381,500 |
|        | 5段 | SLS910PS1590W5L4 | ¥304,500 | SLS1220PS1590W5L4 | ¥359,000 | SLS1520PS1590W5L4 | ¥421,000 | SLS1820PS1590W5L4 | ¥479,000 |
| 1892mm | 4段 | SLS910PS1900W4L4 | ¥247,500 | SLS1220PS1900W4L4 | ¥290,500 | SLS1520PS1900W4L4 | ¥339,500 | SLS1820PS1900W4L4 | ¥385,500 |
|        | 5段 | SLS910PS1900W5L4 | ¥308,500 | SLS1220PS1900W5L4 | ¥363,000 | SLS1520PS1900W5L4 | ¥425,000 | SLS1820PS1900W5L4 | ¥483,000 |
| 2197mm | 4段 | SLS910PS2200W4L4 | ¥253,500 | SLS1220PS2200W4L4 | ¥296,500 | SLS1520PS2200W4L4 | ¥345,500 | SLS1820PS2200W4L4 | ¥391,500 |
|        | 5段 | SLS910PS2200W5L4 | ¥314,500 | SLS1220PS2200W5L4 | ¥369,000 | SLS1520PS2200W5L4 | ¥431,000 | SLS1820PS2200W5L4 | ¥489,000 |

◎材質 / 棚板: SUS304(18-8)ステンレスワイヤー、電解研磨仕上げ  
 柱本体: SUS304(18-8)ステンレス、研磨仕上げ 柱キャップ部分: SUS304(18-8)ステンレス 柱脚部分(ダイカストナット・アジャストボルト): SUS304(18-8)ステンレス  
 可倒式レジンバー部分: SUS304(18-8)ステンレス 可倒式レジン取り付け金具: アルミ サイドレジン・バックレジン※: SUS304(18-8)ステンレス テーパー: ABS樹脂

※間口前面のみ可倒式のレジンで他面は固定のレジンになります。

落下防止シェルフ (430ソリッドシェルフ)

| 高さ/段数       |             | 911mm  |                          | 1213mm                    |                           | 1519mm                    |                           | 1822mm                    |                           |                           |                           |                           |
|-------------|-------------|--------|--------------------------|---------------------------|---------------------------|---------------------------|---------------------------|---------------------------|---------------------------|---------------------------|---------------------------|---------------------------|
| 奥行<br>461mm | 1384mm      | 4段     | MSS910P1390W4L4 ¥230,600 | MSS1220P1390W4L4 ¥258,100 | MSS1520P1390W4L4 ¥286,800 | MSS1820P1390W4L4 ¥312,000 | MSS910P1390W5L4 ¥293,300  | MSS1220P1390W5L4 ¥328,300 | MSS1520P1390W5L4 ¥364,900 | MSS1820P1390W5L4 ¥397,000 |                           |                           |
|             |             | 5段     | MSS910P1590W4L4 ¥232,600 | MSS1220P1590W4L4 ¥260,100 | MSS1520P1590W4L4 ¥288,800 | MSS1820P1590W4L4 ¥314,000 | MSS910P1590W5L4 ¥295,300  | MSS1220P1590W5L4 ¥330,300 | MSS1520P1590W5L4 ¥366,900 | MSS1820P1590W5L4 ¥399,000 |                           |                           |
|             | 1587mm      | 4段     | MSS910P1900W4L4 ¥236,600 | MSS1220P1900W4L4 ¥264,100 | MSS1520P1900W4L4 ¥292,800 | MSS1820P1900W4L4 ¥318,000 | 5段                        | MSS910P1900W5L4 ¥299,300  | MSS1220P1900W5L4 ¥334,300 | MSS1520P1900W5L4 ¥370,900 | MSS1820P1900W5L4 ¥403,000 |                           |
|             |             | 5段     | MSS910P2200W4L4 ¥240,600 | MSS1220P2200W4L4 ¥268,100 | MSS1520P2200W4L4 ¥296,800 | MSS1820P2200W4L4 ¥322,000 | 4段                        | MSS910P2200W5L4 ¥303,300  | MSS1220P2200W5L4 ¥338,300 | MSS1520P2200W5L4 ¥374,900 | MSS1820P2200W5L4 ¥407,000 |                           |
|             | 奥行<br>614mm | 1384mm | 4段                       | LSS910P1390W4L4 ¥254,600  | LSS1220P1390W4L4 ¥284,100 | LSS1520P1390W4L4 ¥314,800 | LSS1820P1390W4L4 ¥344,000 | 5段                        | LSS910P1390W5L4 ¥323,800  | LSS1220P1390W5L4 ¥361,300 | LSS1520P1390W5L4 ¥400,400 | LSS1820P1390W5L4 ¥437,500 |
|             |             |        | 5段                       | LSS910P1590W4L4 ¥256,600  | LSS1220P1590W4L4 ¥286,100 | LSS1520P1590W4L4 ¥316,800 | LSS1820P1590W4L4 ¥346,000 | 4段                        | LSS910P1590W5L4 ¥325,800  | LSS1220P1590W5L4 ¥363,300 | LSS1520P1590W5L4 ¥402,400 | LSS1820P1590W5L4 ¥439,500 |
|             |             | 1587mm | 4段                       | LSS910P1900W4L4 ¥260,600  | LSS1220P1900W4L4 ¥290,100 | LSS1520P1900W4L4 ¥320,800 | LSS1820P1900W4L4 ¥350,000 | 5段                        | LSS910P1900W5L4 ¥329,800  | LSS1220P1900W5L4 ¥367,300 | LSS1520P1900W5L4 ¥406,400 | LSS1820P1900W5L4 ¥443,500 |
|             |             |        | 5段                       | LSS910P2200W4L4 ¥264,600  | LSS1220P2200W4L4 ¥294,100 | LSS1520P2200W4L4 ¥324,800 | LSS1820P2200W4L4 ¥354,000 | 4段                        | LSS910P2200W5L4 ¥333,800  | LSS1220P2200W5L4 ¥371,300 | LSS1520P2200W5L4 ¥410,400 | LSS1820P2200W5L4 ¥447,500 |

◎材質/棚板:SUS430(18-0)ステンレス、1.2mm厚平板、No.4仕上げ、四方折り曲げ2層構造、2.5mm高縁取り加工 棚板コーナー部:アルミダイカスト  
柱本体:SUS304(18-8)ステンレス、研磨仕上げ 柱キャップ部分:ポリエチレン 柱脚部分(ダイカストナット):亜鉛 柱脚部分(アジャストボルト):スチール製三価クロメート処理 可倒式レッグ部分:SUS304(18-8)ステンレス 可倒式レッグ取り付け金具:アルミ サイドレッグ・バックレッグ※:SUS304(18-8)ステンレス  
テーパー:ABS樹脂

※間口前面のみ可倒式のレッグで他面は固定のレッグになります。

シェルフ  
金属製

その他の  
シェルフ

スーパー  
アジャスタブル  
シェルフ

その他の  
シェルフ

落下防止  
シェルフ

医療施設  
向け製品

落下防止シェルフ (304ソリッドシェルフ)



| 高さ/段数       |             | 911mm  |                            | 1213mm                      |                             | 1519mm                      |                             | 1822mm                     |                             |                             |                             |                             |
|-------------|-------------|--------|----------------------------|-----------------------------|-----------------------------|-----------------------------|-----------------------------|----------------------------|-----------------------------|-----------------------------|-----------------------------|-----------------------------|
| 奥行<br>461mm | 1384mm      | 4段     | MSS910SPS1390W4L4 ¥304,600 | MSS1220SPS1390W4L4 ¥334,100 | MSS1520SPS1390W4L4 ¥362,800 | MSS1820SPS1390W4L4 ¥390,000 | 5段                          | MSS910SPS1390W5L4 ¥384,300 | MSS1220SPS1390W5L4 ¥421,800 | MSS1520SPS1390W5L4 ¥458,400 | MSS1820SPS1390W5L4 ¥493,000 |                             |
|             |             | 5段     | MSS910SPS1590W4L4 ¥308,600 | MSS1220SPS1590W4L4 ¥338,100 | MSS1520SPS1590W4L4 ¥366,800 | MSS1820SPS1590W4L4 ¥394,000 | 4段                          | MSS910SPS1590W5L4 ¥388,300 | MSS1220SPS1590W5L4 ¥425,800 | MSS1520SPS1590W5L4 ¥462,400 | MSS1820SPS1590W5L4 ¥497,000 |                             |
|             | 1587mm      | 4段     | MSS910SPS1900W4L4 ¥312,600 | MSS1220SPS1900W4L4 ¥342,100 | MSS1520SPS1900W4L4 ¥370,800 | MSS1820SPS1900W4L4 ¥398,000 | 5段                          | MSS910SPS1900W5L4 ¥392,300 | MSS1220SPS1900W5L4 ¥429,800 | MSS1520SPS1900W5L4 ¥466,400 | MSS1820SPS1900W5L4 ¥501,000 |                             |
|             |             | 5段     | MSS910SPS2200W4L4 ¥318,600 | MSS1220SPS2200W4L4 ¥348,100 | MSS1520SPS2200W4L4 ¥376,800 | MSS1820SPS2200W4L4 ¥404,000 | 4段                          | MSS910SPS2200W5L4 ¥398,300 | MSS1220SPS2200W5L4 ¥435,800 | MSS1520SPS2200W5L4 ¥472,400 | MSS1820SPS2200W5L4 ¥507,000 |                             |
|             | 奥行<br>614mm | 1384mm | 4段                         | LSS910SPS1390W4L4 ¥326,600  | LSS1220SPS1390W4L4 ¥364,100 | LSS1520SPS1390W4L4 ¥396,800 | LSS1820SPS1390W4L4 ¥424,000 | 5段                         | LSS910SPS1390W5L4 ¥412,300  | LSS1220SPS1390W5L4 ¥459,800 | LSS1520SPS1390W5L4 ¥501,400 | LSS1820SPS1390W5L4 ¥536,000 |
|             |             |        | 5段                         | LSS910SPS1590W4L4 ¥330,600  | LSS1220SPS1590W4L4 ¥368,100 | LSS1520SPS1590W4L4 ¥400,800 | LSS1820SPS1590W4L4 ¥428,000 | 4段                         | LSS910SPS1590W5L4 ¥416,300  | LSS1220SPS1590W5L4 ¥463,800 | LSS1520SPS1590W5L4 ¥505,400 | LSS1820SPS1590W5L4 ¥540,000 |
|             |             | 1587mm | 4段                         | LSS910SPS1900W4L4 ¥334,600  | LSS1220SPS1900W4L4 ¥372,100 | LSS1520SPS1900W4L4 ¥404,800 | LSS1820SPS1900W4L4 ¥432,000 | 5段                         | LSS910SPS1900W5L4 ¥420,300  | LSS1220SPS1900W5L4 ¥467,800 | LSS1520SPS1900W5L4 ¥509,400 | LSS1820SPS1900W5L4 ¥544,000 |
|             |             |        | 5段                         | LSS910SPS2200W4L4 ¥340,600  | LSS1220SPS2200W4L4 ¥378,100 | LSS1520SPS2200W4L4 ¥410,800 | LSS1820SPS2200W4L4 ¥438,000 | 4段                         | LSS910SPS2200W5L4 ¥426,300  | LSS1220SPS2200W5L4 ¥473,800 | LSS1520SPS2200W5L4 ¥515,400 | LSS1820SPS2200W5L4 ¥550,000 |

◎材質/棚板:SUS304(18-8)ステンレス、1.2mm厚平板、No.4仕上げ、四方折り曲げ2層構造、2.5mm高縁取り加工 棚板コーナー部:SUS304(18-8)ステンレスダイカスト  
柱本体:SUS304(18-8)ステンレス、研磨仕上げ 柱キャップ部分・柱脚部分(ダイカストナット・アジャストボルト):SUS304(18-8)ステンレス  
可倒式レッグ部分:SUS304(18-8)ステンレス 可倒式レッグ取り付け金具:アルミ サイドレッグ・バックレッグ※:SUS304(18-8)ステンレス テーパー:ABS樹脂

※間口前面のみ可倒式のレッグで他面は固定のレッグになります。

オプションパーツ

OPTIONAL PARTS

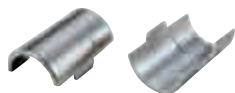

ステンステーパー P.103

サブライシェルフ (W610 タイプ)

組み立て式



SPLMS610

細かな医療物品を効率よく収納できるW610mmタイプのスライド式ボックス仕様のユニット。

- 耐久性に優れたエレクターシェルフにスターシストートボックス&レールを吊り下げ、スライド式で出し入れできる機能的なシェルフユニット。
- 細かな医療物品の効率的な収納に最適です。
- トートボックスは米国・インターメトロ社製。

医療物品収納棚

| 品番              | 外寸(W×D×Hmm)  | トートボックス・セット内容                       | 価格              |
|-----------------|--------------|-------------------------------------|-----------------|
| <b>SPLMS610</b> | 605×460×1892 | SXR3TOTE/2個 SXR6TOTE/3個 SXR9TOTE/2個 | <b>¥211,500</b> |

- ◎材質/スターシストートボックス:ポリプロピレン  
スターシストートボックス・レール:スチールワイヤー、クロームメッキ、アクリルクリアコーティング仕上げ(防錆加工)  
棚板:スチールワイヤー、クロームメッキ、抗菌クリアコーティング仕上げ(防錆加工)  
ポール:SUS304(18-8)ステンレス
- ◎レール数:1ユニットあたり5本 レールピッチ:75mm

シェルフ  
金属製

その他の  
シェルフ

サブライシェルフ (W1220 タイプ)

組み立て式



SPLMS1220

細かな医療物品を効率よく収納できるW1220mmタイプのスライド式ボックス仕様のユニット。

- 耐久性に優れたエレクターシェルフにスターシストートボックス&レールを吊り下げ、スライド式で出し入れできる機能的なシェルフユニット。
- 細かな医療物品の効率的な収納に最適です。
- トートボックスは米国・インターメトロ社製。

医療物品収納棚

| 品番               | 外寸(W×D×Hmm)   | トートボックス・セット内容                       | 価格              |
|------------------|---------------|-------------------------------------|-----------------|
| <b>SPLMS1220</b> | 1212×460×1892 | SXR3TOTE/4個 SXR6TOTE/6個 SXR9TOTE/4個 | <b>¥383,000</b> |

- ◎材質/スターシストートボックス:ポリプロピレン  
スターシストートボックス・レール:スチールワイヤー、クロームメッキ、アクリルクリアコーティング仕上げ(防錆加工)  
棚板:スチールワイヤー、クロームメッキ、抗菌クリアコーティング仕上げ(防錆加工)  
ポール:SUS304(18-8)ステンレス
- ◎レール数:1ユニットあたり5本 レールピッチ:75mm

スーパー  
アジャスタブル  
シェルフ

その他の  
シェルフ

落下防止  
シェルフ

医療施設  
向け製品

サブライシェルフ・オプションパーツ



※写真は、スターシストートボックスとレールを組み合わせたものです。



トートボックスをエレクターシェルフMSシリーズの棚下に吊り下げられる専用レールです。

スターシストートボックス用レール

| 品番           | 外寸(W×D×Hmm) | 耐荷重                       | 価格             |
|--------------|-------------|---------------------------|----------------|
| <b>SXTBR</b> | 460×487×420 | 1レールあたり5kg・1ユニットあたり最大25kg | <b>¥14,000</b> |

- ◎材質/スチールワイヤー、クロームメッキ、アクリルクリアコーティング仕上げ(防錆加工)
- ◎レール数:5本 レールピッチ:75mm
- ◎最大収納数:SXR3TOTEの場合/5個 SXR6TOTEの場合/3個 SXR9TOTEの場合/2個
- エレクターシェルフMSシリーズ(奥行460mmシリーズ)に取り付け可能です。(MS610・760・910・1070に1列/MS1220・1520に2列/MS1820に3列)

棚下に吊り下げて、細かな物品の保管を可能とするスライド式ボックスです。

スターシストートボックス

| 品番              | 外寸(W×D×Hmm) | 内寸(W×D×Hmm) | 価格             |
|-----------------|-------------|-------------|----------------|
| <b>SXR3TOTE</b> | 443×464×70  | 400×415×64  | <b>¥15,500</b> |
| <b>SXR6TOTE</b> | 443×464×143 | 400×415×137 | <b>¥17,500</b> |
| <b>SXR9TOTE</b> | 443×464×216 | 400×415×210 | <b>¥20,000</b> |

- ◎材質/ポリプロピレン
- スターシストートボックスは同一サイズのユニット内でスターシス製品との併用が可能です。

スターシストートボックス用仕切り板

| 品番              |                    | 外寸(L×Hmm)     | 価格            |
|-----------------|--------------------|---------------|---------------|
| <b>SX3SDIVP</b> | SX3TOTE用           | 405×45(間口方向)  | <b>¥2,500</b> |
| <b>SX3LDIVP</b> | SX3TOTE用           | 425×45(奥行方向)  | <b>¥2,500</b> |
| <b>SX6SDIVP</b> | SX6TOTE/SX9TOTE用共通 | 400×115(間口方向) | <b>¥2,500</b> |
| <b>SX6LDIVP</b> | SX6TOTE/SX9TOTE用共通 | 425×115(奥行方向) | <b>¥2,500</b> |

- ◎材質/ポリエチレン
- ◎最大仕切り枚数:間口方向12枚・奥行方向11枚 仕切りピッチ30mm

●メトロ社の商品は、米国に於いて生産されております。カラーや仕様の変更、または一部商品の生産中止を予告なく行う場合があります。詳しくは、お問い合わせください。



# POLYMER SHELVES

シェルフ 樹脂製



- スーパーエレクター・プロ P.176
- スーパーエレクター・プロ・オプションパーツ P.180
- メトロマックス Q P.186
- メトロマックス Q・オプションパーツ P.189
- メトロマックス 4 P.194
- メトロマックス 4・オプションパーツ P.201
- メトロマックス i P.206
- メトロマックス i・オプションパーツ P.209

# SUPER ERECTA PRO

エレクターシェルフの組み立て自由度に樹脂マットの機能を追加。



**耐荷重**  
363kg / 棚1段

スーパーエレクター・プロ 4段  
外寸：W1215×D460×H1591mm



抗菌加工された棚板マット部は、フレームから簡単に取り外せ、洗浄が容易

**MICROBAN**  
PROTECTION THAT LIVES ON  
米国マイクロバン社は、ポリマー、繊維などの製造過程で抗菌材を含有し、耐久性の高い安全で衛生的な抗菌・抗カビ仕様加工する独自の技術により、信頼を集めています。

## 特長 FEATURES

- 棚板マット部はマイクロパン抗菌加工で優れた抗菌効果を発揮。
  - -29～49℃での連続使用、93℃の熱湯洗浄(3～5分)に耐える、優れた耐熱・耐寒性能。クリーンな環境で発揮する優れた耐食・耐薬品性能。
  - 棚1段あたり363kgの耐荷重。
  - クリーンな環境での使用に最適です。
  - 米国・インターメトロ社製。
- ※スーパーシリーズおよび、その他のシェルフとの互換性はありません。

## 仕様 SPECIFICATIONS

| 部位 / 仕様           | 材質等   |
|-------------------|---|
| ポールキャップ           | ポリエチレン製   |
| ポール (PK3ポール、Pポール) | ポールは、PK3ポールかPポールのどちらかをお選びください。<br>直径：25.4mm<br>PK3ポール：スチール製、亜鉛メッキ(クロメート処理)、エポキシコーティング仕上げ(防錆加工)、マイクロパン抗菌加工<br>Pポール：SUS304(18-8)ステンレス、研磨仕上げ |
| 固定方式              | テーパー固定方式 (ABS樹脂)<br>ボルトやナットは不要でプラスチックハンマー1本で組み立てられます。棚と柱は、テーパーで確実に結合し、重量がかかればかかるほど固定強度が増します。  |
| 棚板高さ調整            | 25.4mmピッチ<br>25.4mmピッチの溝ごとに棚板の高さを調整可能。収納物の変更、棚板の増減も自在です。<br>組み立ての目印として8ピッチごとにダブルラインが付いています。   |
| 棚板                | マット部：ポリプロピレン、マイクロパン抗菌加工<br>フレーム部：スチールワイヤー、亜鉛メッキ(クロメート処理)、エポキシコーティング仕上げ(防錆加工)、マイクロパン抗菌加工   |
| 耐荷重               | 363kg / 棚1段<br>棚1段(間口1220mm)あたり363kgの耐荷重(等分布)<br>間口1370mm以上の棚1段あたりの耐荷重は、お問い合わせください。   |
| ポール脚部             | 水平に微調整可能なアジャストボルト付き。<br>◎アジャストボルトネジサイズ：W3/8<br>ポール脚部をキャスターやドロー(台車)に交換すれば搬送カートとして使用可能です。   |

## 寸法図 DIMENSIONAL DRAWING

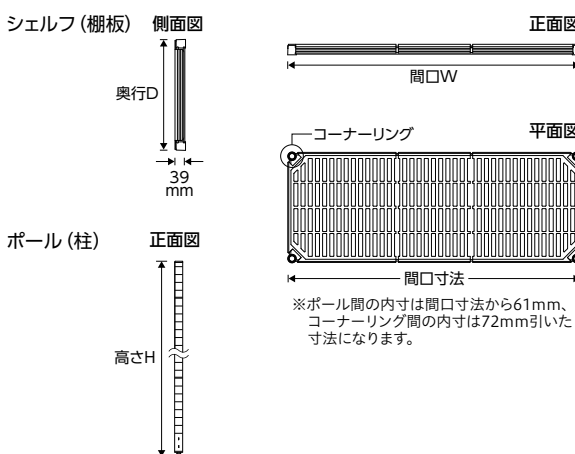

## オプションパーツ OPTIONAL PARTS

多彩なオプションパーツにより、機能性をさらに高めます。 **P.180**



Pポール **P.97**



ディバイダー **P.182**



トレイドライングラック **P.182**

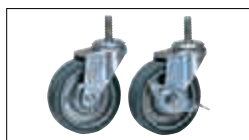

単独キャスター **P.180**



ドロー(台車) **P.181**

●メトロ社の商品は、米国に於いて生産されております。カラーや仕様の変更、または一部商品の生産中止を予告なく行う場合があります。詳しくは、お問い合わせください。 ●マイクロパンは抗菌剤・抗カビ剤の登録商標です。 ●マイクロバンブランドは米国マイクロバン社の登録商標です。 ●製品のスペック情報は、製造メーカーである米国インターメトロ社の情報を基に記載しております。

奥行 460mm シリーズ

|                                |                                |                                |                                |                                |                                |                                |                                |                                |
|--------------------------------|--------------------------------|--------------------------------|--------------------------------|--------------------------------|--------------------------------|--------------------------------|--------------------------------|--------------------------------|
| PR18 series                    |                                |                                |                                |                                |                                |                                |                                |                                |
|                                | <b>SHELF</b>                   |                                |                                |                                |                                |                                |                                |                                |
| 棚<br>品番<br>寸法 (mm)<br>重量<br>価格 | PR1824NK3<br><br>2.5kg ¥16,500 | PR1830NK3<br><br>2.9kg ¥17,500 | PR1836NK3<br><br>3.4kg ¥18,000 | PR1842NK3<br><br>3.8kg ¥21,000 | PR1848NK3<br><br>4.2kg ¥22,000 | PR1854NK3<br><br>4.8kg ¥25,000 | PR1860NK3<br><br>5.2kg ¥26,500 | PR1872NK3<br><br>6.0kg ¥29,500 |

|   |                               |  |  |  |  |  |  |  |  |
|---|-------------------------------|--|--|--|--|--|--|--|--|
| POME (ポメ) シェルフ<br>品番<br>寸法 (mm)<br>重量<br>価格 | 54PK3<br>1.4kg ¥5,500<br>1387 | PR1824NK3・54PK3<br>4段 ¥88,000<br>5段 ¥104,500                 | PR1830NK3・54PK3<br>4段 ¥92,000<br>5段 ¥109,500                 | PR1836NK3・54PK3<br>4段 ¥94,000<br>5段 ¥112,000                 | PR1842NK3・54PK3<br>4段 ¥106,000<br>5段 ¥127,000                | PR1848NK3・54PK3<br>4段 ¥110,000<br>5段 ¥132,000                | PR1854NK3・54PK3<br>4段 ¥122,000<br>5段 ¥147,000                | PR1860NK3・54PK3<br>4段 ¥128,000<br>5段 ¥154,500                | PR1872NK3・54PK3<br>4段 ¥140,000<br>5段 ¥169,500                |
|   | 63PK3<br>1.6kg ¥6,500<br>1591 | PR1824NK3・63PK3<br>4段 ¥92,000<br>5段 ¥108,500                 | PR1830NK3・63PK3<br>4段 ¥96,000<br>5段 ¥113,500                 | PR1836NK3・63PK3<br>4段 ¥98,000<br>5段 ¥116,000                 | PR1842NK3・63PK3<br>4段 ¥110,000<br>5段 ¥131,000                | PR1848NK3・63PK3<br>4段 ¥114,000<br>5段 ¥136,000                | PR1854NK3・63PK3<br>4段 ¥126,000<br>5段 ¥151,000                | PR1860NK3・63PK3<br>4段 ¥132,000<br>5段 ¥158,500                | PR1872NK3・63PK3<br>4段 ¥144,000<br>5段 ¥173,500                |
|   | 74PK3<br>1.8kg ¥8,000<br>1895 | PR1824NK3・74PK3<br>4段 ¥98,000<br>5段 ¥114,500<br>6段 ¥131,000  | PR1830NK3・74PK3<br>4段 ¥102,000<br>5段 ¥119,500<br>6段 ¥137,000 | PR1836NK3・74PK3<br>4段 ¥104,000<br>5段 ¥122,000<br>6段 ¥140,000 | PR1842NK3・74PK3<br>4段 ¥116,000<br>5段 ¥137,000<br>6段 ¥158,000 | PR1848NK3・74PK3<br>4段 ¥120,000<br>5段 ¥142,000<br>6段 ¥164,000 | PR1854NK3・74PK3<br>4段 ¥132,000<br>5段 ¥157,000<br>6段 ¥182,000 | PR1860NK3・74PK3<br>4段 ¥138,000<br>5段 ¥164,500<br>6段 ¥191,000 | PR1872NK3・74PK3<br>4段 ¥150,000<br>5段 ¥179,500<br>6段 ¥209,000 |
|   | 86PK3<br>2.3kg ¥9,000<br>2200 | PR1824NK3・86PK3<br>4段 ¥102,000<br>5段 ¥118,500<br>6段 ¥135,000 | PR1830NK3・86PK3<br>4段 ¥106,000<br>5段 ¥123,500<br>6段 ¥141,000 | PR1836NK3・86PK3<br>4段 ¥108,000<br>5段 ¥126,000<br>6段 ¥144,000 | PR1842NK3・86PK3<br>4段 ¥120,000<br>5段 ¥141,000<br>6段 ¥162,000 | PR1848NK3・86PK3<br>4段 ¥124,000<br>5段 ¥146,000<br>6段 ¥168,000 | PR1854NK3・86PK3<br>4段 ¥136,000<br>5段 ¥161,000<br>6段 ¥186,000 | PR1860NK3・86PK3<br>4段 ¥142,000<br>5段 ¥168,500<br>6段 ¥195,000 | PR1872NK3・86PK3<br>4段 ¥154,000<br>5段 ¥183,500<br>6段 ¥213,000 |

|                |                               |   |   |  |  |  |  |  |  |
|----------------|-------------------------------|---|---|--|--|--|--|--|--|
| POME (ポメ) パターン | P1390<br>1.0kg ¥4,500<br>1384 | PR1824NK3・P1390<br>4段 ¥84,000<br>5段 ¥100,500                | PR1830NK3・P1390<br>4段 ¥88,000<br>5段 ¥105,500                | PR1836NK3・P1390<br>4段 ¥90,000<br>5段 ¥108,000                 | PR1842NK3・P1390<br>4段 ¥102,000<br>5段 ¥123,000                | PR1848NK3・P1390<br>4段 ¥106,000<br>5段 ¥128,000                | PR1854NK3・P1390<br>4段 ¥118,000<br>5段 ¥143,000                | PR1860NK3・P1390<br>4段 ¥124,000<br>5段 ¥150,500                | PR1872NK3・P1390<br>4段 ¥136,000<br>5段 ¥165,500                |
|                | P1590<br>1.2kg ¥5,000<br>1587 | PR1824NK3・P1590<br>4段 ¥86,000<br>5段 ¥102,500                | PR1830NK3・P1590<br>4段 ¥90,000<br>5段 ¥107,500                | PR1836NK3・P1590<br>4段 ¥92,000<br>5段 ¥110,000                 | PR1842NK3・P1590<br>4段 ¥104,000<br>5段 ¥125,000                | PR1848NK3・P1590<br>4段 ¥108,000<br>5段 ¥130,000                | PR1854NK3・P1590<br>4段 ¥120,000<br>5段 ¥145,000                | PR1860NK3・P1590<br>4段 ¥126,000<br>5段 ¥152,500                | PR1872NK3・P1590<br>4段 ¥138,000<br>5段 ¥167,500                |
|                | P1900<br>1.4kg ¥6,000<br>1892 | PR1824NK3・P1900<br>4段 ¥90,000<br>5段 ¥106,500<br>6段 ¥123,000 | PR1830NK3・P1900<br>4段 ¥94,000<br>5段 ¥111,500<br>6段 ¥129,000 | PR1836NK3・P1900<br>4段 ¥96,000<br>5段 ¥114,000<br>6段 ¥132,000  | PR1842NK3・P1900<br>4段 ¥108,000<br>5段 ¥129,000<br>6段 ¥150,000 | PR1848NK3・P1900<br>4段 ¥112,000<br>5段 ¥134,000<br>6段 ¥156,000 | PR1854NK3・P1900<br>4段 ¥124,000<br>5段 ¥149,000<br>6段 ¥174,000 | PR1860NK3・P1900<br>4段 ¥130,000<br>5段 ¥156,500<br>6段 ¥183,000 | PR1872NK3・P1900<br>4段 ¥142,000<br>5段 ¥171,500<br>6段 ¥201,000 |
|                | P2200<br>1.6kg ¥7,000<br>2197 | PR1824NK3・P2200<br>4段 ¥94,000<br>5段 ¥110,500<br>6段 ¥127,000 | PR1830NK3・P2200<br>4段 ¥98,000<br>5段 ¥115,500<br>6段 ¥133,000 | PR1836NK3・P2200<br>4段 ¥100,000<br>5段 ¥118,000<br>6段 ¥136,000 | PR1842NK3・P2200<br>4段 ¥112,000<br>5段 ¥133,000<br>6段 ¥154,000 | PR1848NK3・P2200<br>4段 ¥116,000<br>5段 ¥138,000<br>6段 ¥160,000 | PR1854NK3・P2200<br>4段 ¥128,000<br>5段 ¥153,000<br>6段 ¥178,000 | PR1860NK3・P2200<br>4段 ¥134,000<br>5段 ¥160,500<br>6段 ¥187,000 | PR1872NK3・P2200<br>4段 ¥146,000<br>5段 ¥175,500<br>6段 ¥205,000 |

|                                       |                                     |                                     |                                     |                                     |  |  |  |  |
|---------------------------------------|-------------------------------------|-------------------------------------|-------------------------------------|-------------------------------------|--|--|--|--|
| DOLLY (ドローリー)<br>品番<br>寸法 (mm)<br>車輪径 | D1824-R100-S<br><br>φ100<br>¥47,000 | D1830-R100-S<br><br>φ100<br>¥49,000 | D1836-R100-S<br><br>φ100<br>¥50,500 | D1842-R100-S<br><br>φ100<br>¥52,500 | D1848-R130-S<br><br>φ130 (ゴム車以外はφ125)<br>¥60,000 | D1854-R130-S<br><br>φ130 (ゴム車以外はφ125)<br>¥61,000 | D1860-R130-S<br><br>φ130 (ゴム車以外はφ125)<br>¥62,000 | D1872-R130-S<br><br>φ130 (ゴム車以外はφ125)<br>¥64,500 |
|---------------------------------------|-------------------------------------|-------------------------------------|-------------------------------------|-------------------------------------|--|--|--|--|

● □部分は受注生産品でございます。納期につきましてはお問い合わせください。 ● ドローリーのキャスター部には4輪自在ゴム車(対角ストッパー付き)を標準装備していますが、用途に合わせて車輪の材質・車輪径・ストッパーなしなどの変更も可能です。詳細、価格につきましてはP.181をご参照ください。また、納期についてはお問い合わせください。 ● 組み立ての際は、必ずシェルフ(棚板)を2枚以上ご使用ください。 ● 転倒には十分に注意してご使用ください。 ● 上記以外のユニットをご希望の場合は、基本となる組み合わせ価格に増減するシェルフ(棚板)の枚数分の価格を加減算してください。 ● 上記掲載以外のボールにつきましては、P.97をご参照ください。 特注サイズおよび特別仕様をご希望される場合は、お問い合わせください。

シェルフ  
樹脂製

スーパー  
エレクター・プロ

メトロマックス  
シリーズ

メトロ  
マックスQ

メトロ  
マックス4

メトロ  
マックスi

奥行 530mm シリーズ

SUPER ERECTA PRO

|                                 |                   |                   |                   |                   |                   |                   |                   |                   |
|---------------------------------|-------------------|-------------------|-------------------|-------------------|-------------------|-------------------|-------------------|-------------------|
| PR21 series                     |                   |                   |                   |                   |                   |                   |                   |                   |
|                                 | 536 605           | 536 758           | 536 910           | 536 1062          | 536 1215          | 536 1367          | 536 1520          | 536 1824          |
| 棚                               | SHELF             |                   |                   |                   |                   |                   |                   |                   |
| 品番<br>寸法 (mm)<br>重量<br>価格       | PR2124NK3         | PR2130NK3         | PR2136NK3         | PR2142NK3         | PR2148NK3         | PR2154NK3         | PR2160NK3         | PR2172NK3         |
| ホール<br>品番<br>寸法 (mm)<br>重量 / 価格 | <br>3.0kg ¥19,500 | <br>3.7kg ¥21,000 | <br>4.1kg ¥21,000 | <br>4.9kg ¥23,500 | <br>5.3kg ¥26,500 | <br>6.0kg ¥29,000 | <br>6.5kg ¥32,000 | <br>7.5kg ¥34,500 |

|                           |                               |  |  |  |  |  |  |  |  |
|---------------------------|-------------------------------|--|--|--|--|--|--|--|--|
| POE (ポール) 垂軸メッキホキシンコーティング | 54PK3<br>1.4kg ¥5,500<br>1387 | PR2124NK3・54PK3<br>4段 ¥100,000<br>5段 ¥119,500                | PR2130NK3・54PK3<br>4段 ¥106,000<br>5段 ¥127,000                | PR2136NK3・54PK3<br>4段 ¥106,000<br>5段 ¥127,000                | PR2142NK3・54PK3<br>4段 ¥116,000<br>5段 ¥139,500                | PR2148NK3・54PK3<br>4段 ¥128,000<br>5段 ¥154,500                | PR2154NK3・54PK3<br>4段 ¥138,000<br>5段 ¥167,000                | PR2160NK3・54PK3<br>4段 ¥150,000<br>5段 ¥182,000                | PR2172NK3・54PK3<br>4段 ¥160,000<br>5段 ¥194,500                |
|                           | 63PK3<br>1.6kg ¥6,500<br>1591 | PR2124NK3・63PK3<br>4段 ¥104,000<br>5段 ¥123,500                | PR2130NK3・63PK3<br>4段 ¥110,000<br>5段 ¥131,000                | PR2136NK3・63PK3<br>4段 ¥110,000<br>5段 ¥131,000                | PR2142NK3・63PK3<br>4段 ¥120,000<br>5段 ¥143,500                | PR2148NK3・63PK3<br>4段 ¥132,000<br>5段 ¥158,500                | PR2154NK3・63PK3<br>4段 ¥142,000<br>5段 ¥171,000                | PR2160NK3・63PK3<br>4段 ¥154,000<br>5段 ¥186,000                | PR2172NK3・63PK3<br>4段 ¥164,000<br>5段 ¥198,500                |
|                           | 74PK3<br>1.8kg ¥8,000<br>1895 | PR2124NK3・74PK3<br>4段 ¥110,000<br>5段 ¥129,500<br>6段 ¥149,000 | PR2130NK3・74PK3<br>4段 ¥116,000<br>5段 ¥137,000<br>6段 ¥158,000 | PR2136NK3・74PK3<br>4段 ¥116,000<br>5段 ¥137,000<br>6段 ¥158,000 | PR2142NK3・74PK3<br>4段 ¥126,000<br>5段 ¥149,500<br>6段 ¥173,000 | PR2148NK3・74PK3<br>4段 ¥138,000<br>5段 ¥164,500<br>6段 ¥191,000 | PR2154NK3・74PK3<br>4段 ¥148,000<br>5段 ¥177,000<br>6段 ¥206,000 | PR2160NK3・74PK3<br>4段 ¥160,000<br>5段 ¥192,000<br>6段 ¥224,000 | PR2172NK3・74PK3<br>4段 ¥170,000<br>5段 ¥204,500<br>6段 ¥239,000 |
|                           | 86PK3<br>2.3kg ¥9,000<br>2200 | PR2124NK3・86PK3<br>4段 ¥114,000<br>5段 ¥133,500<br>6段 ¥153,000 | PR2130NK3・86PK3<br>4段 ¥120,000<br>5段 ¥141,000<br>6段 ¥162,000 | PR2136NK3・86PK3<br>4段 ¥120,000<br>5段 ¥141,000<br>6段 ¥162,000 | PR2142NK3・86PK3<br>4段 ¥130,000<br>5段 ¥153,500<br>6段 ¥177,000 | PR2148NK3・86PK3<br>4段 ¥142,000<br>5段 ¥168,500<br>6段 ¥195,000 | PR2154NK3・86PK3<br>4段 ¥152,000<br>5段 ¥181,000<br>6段 ¥210,000 | PR2160NK3・86PK3<br>4段 ¥164,000<br>5段 ¥196,000<br>6段 ¥228,000 | PR2172NK3・86PK3<br>4段 ¥174,000<br>5段 ¥208,500<br>6段 ¥243,000 |

|                |                               |  |  |  |  |  |  |  |  |
|----------------|-------------------------------|--|--|--|--|--|--|--|--|
| POE (ポール) Pタイプ | P1390<br>1.0kg ¥4,500<br>1384 | PR2124NK3・P1390<br>4段 ¥96,000<br>5段 ¥115,500                 | PR2130NK3・P1390<br>4段 ¥102,000<br>5段 ¥123,000                | PR2136NK3・P1390<br>4段 ¥102,000<br>5段 ¥123,000                | PR2142NK3・P1390<br>4段 ¥112,000<br>5段 ¥135,500                | PR2148NK3・P1390<br>4段 ¥124,000<br>5段 ¥150,500                | PR2154NK3・P1390<br>4段 ¥134,000<br>5段 ¥163,000                | PR2160NK3・P1390<br>4段 ¥146,000<br>5段 ¥178,000                | PR2172NK3・P1390<br>4段 ¥156,000<br>5段 ¥190,500                |
|                | P1590<br>1.2kg ¥5,000<br>1587 | PR2124NK3・P1590<br>4段 ¥98,000<br>5段 ¥117,500                 | PR2130NK3・P1590<br>4段 ¥104,000<br>5段 ¥125,000                | PR2136NK3・P1590<br>4段 ¥104,000<br>5段 ¥125,000                | PR2142NK3・P1590<br>4段 ¥114,000<br>5段 ¥137,500                | PR2148NK3・P1590<br>4段 ¥126,000<br>5段 ¥152,500                | PR2154NK3・P1590<br>4段 ¥136,000<br>5段 ¥165,000                | PR2160NK3・P1590<br>4段 ¥148,000<br>5段 ¥180,000                | PR2172NK3・P1590<br>4段 ¥158,000<br>5段 ¥192,500                |
|                | P1900<br>1.4kg ¥6,000<br>1892 | PR2124NK3・P1900<br>4段 ¥102,000<br>5段 ¥121,500<br>6段 ¥141,000 | PR2130NK3・P1900<br>4段 ¥108,000<br>5段 ¥129,000<br>6段 ¥150,000 | PR2136NK3・P1900<br>4段 ¥108,000<br>5段 ¥129,000<br>6段 ¥150,000 | PR2142NK3・P1900<br>4段 ¥118,000<br>5段 ¥141,500<br>6段 ¥165,000 | PR2148NK3・P1900<br>4段 ¥130,000<br>5段 ¥156,500<br>6段 ¥183,000 | PR2154NK3・P1900<br>4段 ¥140,000<br>5段 ¥169,000<br>6段 ¥198,000 | PR2160NK3・P1900<br>4段 ¥152,000<br>5段 ¥184,000<br>6段 ¥216,000 | PR2172NK3・P1900<br>4段 ¥162,000<br>5段 ¥196,500<br>6段 ¥231,000 |
|                | P2200<br>1.6kg ¥7,000<br>2197 | PR2124NK3・P2200<br>4段 ¥106,000<br>5段 ¥125,500<br>6段 ¥145,000 | PR2130NK3・P2200<br>4段 ¥112,000<br>5段 ¥133,000<br>6段 ¥154,000 | PR2136NK3・P2200<br>4段 ¥112,000<br>5段 ¥133,000<br>6段 ¥154,000 | PR2142NK3・P2200<br>4段 ¥122,000<br>5段 ¥145,500<br>6段 ¥169,000 | PR2148NK3・P2200<br>4段 ¥134,000<br>5段 ¥160,500<br>6段 ¥187,000 | PR2154NK3・P2200<br>4段 ¥144,000<br>5段 ¥173,000<br>6段 ¥202,000 | PR2160NK3・P2200<br>4段 ¥156,000<br>5段 ¥188,000<br>6段 ¥220,000 | PR2172NK3・P2200<br>4段 ¥166,000<br>5段 ¥200,500<br>6段 ¥235,000 |

|               |                                     |                                     |                                     |                                     |  |  |  |  |
|---------------|-------------------------------------|-------------------------------------|-------------------------------------|-------------------------------------|--|--|--|--|
| ドローリー (受注生産品) | D2124-R100-S<br><br>φ100<br>¥48,000 | D2130-R100-S<br><br>φ100<br>¥50,000 | D2136-R100-S<br><br>φ100<br>¥51,500 | D2142-R100-S<br><br>φ100<br>¥53,500 | D2148-R130-S<br><br>φ130 (ゴム車以外はφ125)<br>¥61,000 | D2154-R130-S<br><br>φ130 (ゴム車以外はφ125)<br>¥62,500 | D2160-R130-S<br><br>φ130 (ゴム車以外はφ125)<br>¥64,000 | D2172-R130-S<br><br>φ130 (ゴム車以外はφ125)<br>¥67,500 |
|---------------|-------------------------------------|-------------------------------------|-------------------------------------|-------------------------------------|--|--|--|--|

● □ 部分は受注生産品でございます。納期につきましてはお問い合わせください。 ● ドローリーのキャスター部には4輪自在ゴム車(対角ストッパー付き)を標準装備していますが、用途に合わせて車輪の材質・車輪径・ストッパーなしなどの変更も可能です。詳細、価格につきましてはP.181をご参照ください。また、納期についてはお問い合わせください。 ● 組み立てる際は、必ずシェルフ(棚板)を2枚以上ご使用ください。 ● 転倒には十分に注意してご使用ください。 ● 上記以外のユニットをご希望の場合は、基本となる組み合わせ価格に増減するシェルフ(棚板)の枚数分の価格を加減してください。 ● 上記掲載以外のポールにつきましては、P.97をご参照ください。 ● 特注サイズおよび特別仕様をご希望される場合は、お問い合わせください。

奥行 610mm シリーズ

|                           |                                |                                |                                |                                |                                |                                |                                |                                |
|---------------------------|--------------------------------|--------------------------------|--------------------------------|--------------------------------|--------------------------------|--------------------------------|--------------------------------|--------------------------------|
| PR24 series               |                                |                                |                                |                                |                                |                                |                                |                                |
|                           | 品番<br>寸法 (mm)<br>重量<br>価格      | 品番<br>寸法 (mm)<br>重量<br>価格      | 品番<br>寸法 (mm)<br>重量<br>価格      | 品番<br>寸法 (mm)<br>重量<br>価格      | 品番<br>寸法 (mm)<br>重量<br>価格      | 品番<br>寸法 (mm)<br>重量<br>価格      | 品番<br>寸法 (mm)<br>重量<br>価格      | 品番<br>寸法 (mm)<br>重量<br>価格      |
| 棚                         | SHELF                          |                                |                                |                                |                                |                                |                                |                                |
| 品番<br>寸法 (mm)<br>重量<br>価格 | PR2424NK3<br><br>3.2kg ¥20,000 | PR2430NK3<br><br>3.8kg ¥21,000 | PR2436NK3<br><br>4.4kg ¥23,500 | PR2442NK3<br><br>5.0kg ¥26,500 | PR2448NK3<br><br>5.7kg ¥29,500 | PR2454NK3<br><br>6.0kg ¥33,000 | PR2460NK3<br><br>6.8kg ¥35,000 | PR2472NK3<br><br>8.0kg ¥40,500 |

|   |                               |  |  |  |  |  |  |  |  |
|---|-------------------------------|--|--|--|--|--|--|--|--|
| POME (ポメ) シェルフ<br>品番<br>寸法 (mm)<br>重量<br>価格 | 54PK3<br>1.4kg ¥5,500<br>1387 | PR2424NK3・54PK3<br>4段 ¥102,000<br>5段 ¥122,000                | PR2430NK3・54PK3<br>4段 ¥106,000<br>5段 ¥127,000                | PR2436NK3・54PK3<br>4段 ¥116,000<br>5段 ¥139,500                | PR2442NK3・54PK3<br>4段 ¥128,000<br>5段 ¥154,500                | PR2448NK3・54PK3<br>4段 ¥140,000<br>5段 ¥169,500                | PR2454NK3・54PK3<br>4段 ¥154,000<br>5段 ¥187,000                | PR2460NK3・54PK3<br>4段 ¥162,000<br>5段 ¥197,000                | PR2472NK3・54PK3<br>4段 ¥184,000<br>5段 ¥224,500                |
|   | 63PK3<br>1.6kg ¥6,500<br>1591 | PR2424NK3・63PK3<br>4段 ¥106,000<br>5段 ¥126,000                | PR2430NK3・63PK3<br>4段 ¥110,000<br>5段 ¥131,000                | PR2436NK3・63PK3<br>4段 ¥120,000<br>5段 ¥143,500                | PR2442NK3・63PK3<br>4段 ¥132,000<br>5段 ¥158,500                | PR2448NK3・63PK3<br>4段 ¥144,000<br>5段 ¥173,500                | PR2454NK3・63PK3<br>4段 ¥158,000<br>5段 ¥191,000                | PR2460NK3・63PK3<br>4段 ¥166,000<br>5段 ¥201,000                | PR2472NK3・63PK3<br>4段 ¥188,000<br>5段 ¥228,500                |
|   | 74PK3<br>1.8kg ¥8,000<br>1895 | PR2424NK3・74PK3<br>4段 ¥112,000<br>5段 ¥132,000<br>6段 ¥152,000 | PR2430NK3・74PK3<br>4段 ¥116,000<br>5段 ¥137,000<br>6段 ¥158,000 | PR2436NK3・74PK3<br>4段 ¥126,000<br>5段 ¥149,500<br>6段 ¥173,000 | PR2442NK3・74PK3<br>4段 ¥138,000<br>5段 ¥164,500<br>6段 ¥191,000 | PR2448NK3・74PK3<br>4段 ¥150,000<br>5段 ¥179,500<br>6段 ¥209,000 | PR2454NK3・74PK3<br>4段 ¥164,000<br>5段 ¥197,000<br>6段 ¥230,000 | PR2460NK3・74PK3<br>4段 ¥172,000<br>5段 ¥207,000<br>6段 ¥242,000 | PR2472NK3・74PK3<br>4段 ¥194,000<br>5段 ¥234,500<br>6段 ¥275,000 |
|   | 86PK3<br>2.3kg ¥9,000<br>2200 | PR2424NK3・86PK3<br>4段 ¥116,000<br>5段 ¥136,000<br>6段 ¥156,000 | PR2430NK3・86PK3<br>4段 ¥120,000<br>5段 ¥141,000<br>6段 ¥162,000 | PR2436NK3・86PK3<br>4段 ¥130,000<br>5段 ¥153,500<br>6段 ¥177,000 | PR2442NK3・86PK3<br>4段 ¥142,000<br>5段 ¥168,500<br>6段 ¥195,000 | PR2448NK3・86PK3<br>4段 ¥154,000<br>5段 ¥183,500<br>6段 ¥213,000 | PR2454NK3・86PK3<br>4段 ¥168,000<br>5段 ¥201,000<br>6段 ¥234,000 | PR2460NK3・86PK3<br>4段 ¥176,000<br>5段 ¥211,000<br>6段 ¥246,000 | PR2472NK3・86PK3<br>4段 ¥198,000<br>5段 ¥238,500<br>6段 ¥279,000 |

|                |                               |  |  |  |  |  |  |  |  |
|----------------|-------------------------------|--|--|--|--|--|--|--|--|
| POME (ポメ) パターン | P1390<br>1.0kg ¥4,500<br>1384 | PR2424NK3・P1390<br>4段 ¥98,000<br>5段 ¥118,000                 | PR2430NK3・P1390<br>4段 ¥102,000<br>5段 ¥123,000                | PR2436NK3・P1390<br>4段 ¥112,000<br>5段 ¥135,500                | PR2442NK3・P1390<br>4段 ¥124,000<br>5段 ¥150,500                | PR2448NK3・P1390<br>4段 ¥136,000<br>5段 ¥165,500                | PR2454NK3・P1390<br>4段 ¥150,000<br>5段 ¥183,000                | PR2460NK3・P1390<br>4段 ¥158,000<br>5段 ¥193,000                | PR2472NK3・P1390<br>4段 ¥180,000<br>5段 ¥220,500                |
|                | P1590<br>1.2kg ¥5,000<br>1587 | PR2424NK3・P1590<br>4段 ¥100,000<br>5段 ¥120,000                | PR2430NK3・P1590<br>4段 ¥104,000<br>5段 ¥125,000                | PR2436NK3・P1590<br>4段 ¥114,000<br>5段 ¥137,500                | PR2442NK3・P1590<br>4段 ¥126,000<br>5段 ¥152,500                | PR2448NK3・P1590<br>4段 ¥138,000<br>5段 ¥167,500                | PR2454NK3・P1590<br>4段 ¥152,000<br>5段 ¥185,000                | PR2460NK3・P1590<br>4段 ¥160,000<br>5段 ¥195,000                | PR2472NK3・P1590<br>4段 ¥182,000<br>5段 ¥222,500                |
|                | P1900<br>1.4kg ¥6,000<br>1892 | PR2424NK3・P1900<br>4段 ¥104,000<br>5段 ¥124,000<br>6段 ¥144,000 | PR2430NK3・P1900<br>4段 ¥108,000<br>5段 ¥129,000<br>6段 ¥150,000 | PR2436NK3・P1900<br>4段 ¥118,000<br>5段 ¥141,500<br>6段 ¥165,000 | PR2442NK3・P1900<br>4段 ¥130,000<br>5段 ¥156,500<br>6段 ¥183,000 | PR2448NK3・P1900<br>4段 ¥142,000<br>5段 ¥171,500<br>6段 ¥201,000 | PR2454NK3・P1900<br>4段 ¥156,000<br>5段 ¥189,000<br>6段 ¥222,000 | PR2460NK3・P1900<br>4段 ¥164,000<br>5段 ¥199,000<br>6段 ¥234,000 | PR2472NK3・P1900<br>4段 ¥186,000<br>5段 ¥226,500<br>6段 ¥267,000 |
|                | P2200<br>1.6kg ¥7,000<br>2197 | PR2424NK3・P2200<br>4段 ¥108,000<br>5段 ¥128,000<br>6段 ¥148,000 | PR2430NK3・P2200<br>4段 ¥112,000<br>5段 ¥133,000<br>6段 ¥154,000 | PR2436NK3・P2200<br>4段 ¥122,000<br>5段 ¥145,500<br>6段 ¥169,000 | PR2442NK3・P2200<br>4段 ¥134,000<br>5段 ¥160,500<br>6段 ¥187,000 | PR2448NK3・P2200<br>4段 ¥146,000<br>5段 ¥175,500<br>6段 ¥205,000 | PR2454NK3・P2200<br>4段 ¥160,000<br>5段 ¥193,000<br>6段 ¥226,000 | PR2460NK3・P2200<br>4段 ¥168,000<br>5段 ¥203,000<br>6段 ¥238,000 | PR2472NK3・P2200<br>4段 ¥190,000<br>5段 ¥230,500<br>6段 ¥271,000 |

|                                       |                                     |                                     |                                     |                                     |   |   |   |   |
|---------------------------------------|-------------------------------------|-------------------------------------|-------------------------------------|-------------------------------------|---|---|---|---|
| DOLLY (ドローリー)<br>品番<br>寸法 (mm)<br>車輪径 | D2424-R100-S<br><br>φ100<br>¥49,000 | D2430-R100-S<br><br>φ100<br>¥50,500 | D2436-R100-S<br><br>φ100<br>¥53,500 | D2442-R100-S<br><br>φ100<br>¥56,000 | D2448-R130-S<br><br>φ130<br>(ゴム車以外はφ125)<br>¥64,000 | D2454-R130-S<br><br>φ130<br>(ゴム車以外はφ125)<br>¥65,500 | D2460-R130-S<br><br>φ130<br>(ゴム車以外はφ125)<br>¥66,500 | D2472-R130-S<br><br>φ130<br>(ゴム車以外はφ125)<br>¥69,500 |
|---------------------------------------|-------------------------------------|-------------------------------------|-------------------------------------|-------------------------------------|---|---|---|---|

● □部分は受注生産品でございます。納期につきましてはお問い合わせください。 ● ドローリーのキャスター部には4輪自在ゴム車(対角ストッパー付き)を標準装備していますが、用途に合わせて車輪の材質・車輪径・ストッパーなしなどの変更も可能です。詳細、価格につきましてはP.181をご参照ください。また、納期についてはお問い合わせください。 ● 組み立てる際は、必ずシェルフ(棚板)を2枚以上ご使用ください。 ● 転倒には十分に注意してご使用ください。 ● 上記以外のユニットをご希望の場合は、基本となる組み合わせ価格に増減するシェルフ(棚板)の枚数分の価格を加減してください。 ● 上記掲載以外のボールにつきましては、P.97をご参照ください。 特注サイズおよび特別仕様をご希望される場合は、お問い合わせください。

シェルフ  
樹脂製

スーパー  
エレクター・プロ

メトロマックス  
シリーズ

メトロ  
マックスQ

メトロ  
マックス4

メトロ  
マックスi

## スーパーエレクター・プロ・オプションパーツ

## テーパー

柱・足回りパーツ

棚板を25.4mmピッチでポールに固定するためのパーツです。



ABSテーパー



| 品名      | 品番      | 材質    | 入数   | 価格   |
|---------|---------|-------|------|------|
| ABSテーパー | TAPABS2 | ABS樹脂 | 1組2個 | ¥100 |
|         | TAPABS8 |       | 4組8個 | ¥250 |

●棚1枚につき必要なABSテーパー(4組)が付属しておりますが、紛失した場合などにご利用ください。

## ポール(柱) PK3ポール

柱・足回りパーツ

受注  
取寄

カートや作業台、背の低い棚にも便利な短いサイズのポールです。PK3ポールの脚部は、ねじ込みキャスターのみの対応になります。

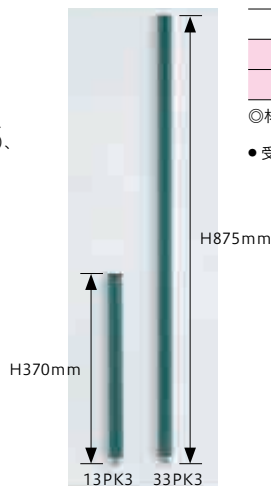
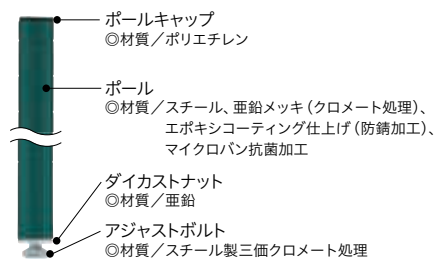

| 品番    | 高さH(mm) | 価格     |
|-------|---------|--------|
| 13PK3 | 370     | ¥3,000 |
| 33PK3 | 875     | ¥5,500 |

◎材質/スチール、亜鉛メッキ(クロメート処理)、エポキシコーティング仕上げ(防錆加工)、マイクロバン抗菌加工

●受注取り寄せ品のため、納期をご確認ください。

シェルブ

樹脂製

スーパー  
エレクタープロメトロマックス  
シリーズメトロ  
マックスQメトロ  
マックス4メトロ  
マックスi

## ポール(柱) Pポール

柱・足回りパーツ

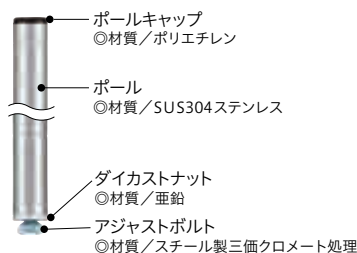

背の低い棚に適した300mmから、最長約2500mmまで、各種のポールがお選びいただけます。

Pポールの脚部をキャスターやドリー(台車)に交換すれば搬送カートとして使用可能です。

Pポールの詳細は、スーパータイプ オプションパーツをご参照ください。P.97

◎材質/SUS304(18-8)ステンレス

## ねじ込み単独キャスター

柱・足回りパーツ

ポールに取り付けるだけで、移動・搬送用の棚やカートに早変わりします。総荷重最大140kgまでの搬送に使用できます。

## ナイロン車

DR60  
ストッパーなし DR560  
ストッパーあり

| ボディ   | 車輪径   | ストッパー | 品番    | 個数 | 価格     | 重量(kg) | 静荷重(kg) | 動荷重(kg) | 取り付け高さ(mm) |
|-------|-------|-------|-------|----|--------|--------|---------|---------|------------|
| アルミ金具 | φ60mm | なし    | DR60  | 1  | ¥2,500 | 0.2    | 200     | 140     | 74         |
|       |       | あり    | DRS60 | 1  | ¥2,500 |        |         |         |            |

●取り付けの際には、ポールの脚部のアジャストボルトを外してください。  
●静荷重、動荷重は、棚の自重を含む最大荷重となります。  
●キャスターの耐荷重(動荷重)は、4輪使用時のものとなります。

## ゴム車

R75  
ストッパーなし S75  
ストッパーあり

| ボディ    | 車輪径   | ストッパー | 品番  | 個数 | 価格     | 重量(kg) | 静荷重(kg) | 動荷重(kg) | 取り付け高さ(mm) |
|--------|-------|-------|-----|----|--------|--------|---------|---------|------------|
| スチール金具 | φ75mm | なし    | R75 | 1  | ¥3,500 | 0.3    | 160     | 128     | 95         |
|        |       | あり    | S75 | 1  | ¥4,000 |        |         |         |            |

●取り付けの際には、ポールの脚部のアジャストボルトを外してください。  
●静荷重、動荷重は、棚の自重を含む最大荷重となります。  
●キャスターの耐荷重(動荷重)は、4輪使用時のものとなります。

## ゴム車(静かな音の単独キャスター)

R75Q  
ストッパーなし S75Q  
ストッパーあり

| ボディ    | 車輪径   | ストッパー | 品番   | 個数 | 価格     | 重量(kg) | 静荷重(kg) | 動荷重(kg) | 取り付け高さ(mm) |
|--------|-------|-------|------|----|--------|--------|---------|---------|------------|
| スチール金具 | φ75mm | なし    | R75Q | 1  | ¥4,000 | 0.4    | 160     | 128     | 97         |
|        |       | あり    | S75Q | 1  | ¥5,000 |        |         |         |            |

●取り付けの際には、ポールの脚部のアジャストボルトを外してください。  
●静荷重、動荷重は、棚の自重を含む最大荷重となります。  
●キャスターの耐荷重(動荷重)は、4輪使用時のものとなります。

● 部分(ピンク)は受注取寄せ品でございます。

特注サイズ・特別仕様をご希望される場合は、お問い合わせください。

表示価格は希望小売価格(消費税別)となります。製品には送料は含まれておりません。



スーパーエレクター・プロ・オプションパーツ

受注生産

ドローリー(台車)

柱・足回りパーツ

各コーナーに弾力性のあるL型バンパーを施した専用ドローリーです。  
 総重量300kgまでの重量物や複雑な移動・搬送に最適です。  
 車輪材質や車輪径など、あらゆる使用条件に最適なバリエーションを取り揃えて  
 おります。目的や用途に応じてお選びください。

◎材質/本体:アルミ押出材、バンパー:ポリウレタン

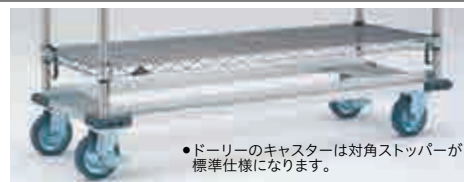

●ドローリーのキャスターは対角ストッパーが標準仕様になります。

下記の価格はキャスターが4輪自在(対角ストッパー付き)となっております。キャスターをストッパーなし・固定に変更することが可能です。車輪の材質についてはP.99をご参照ください。

| 奥行/品番/間口     | 車輪材質<br>車輪径     | ゴム車(4輪自在・対角ストッパー付き) |         |         | ウレタン車(4輪自在・<br>対角ストッパー付き) |         | ナイロン車(4輪自在・<br>対角ストッパー付き) |         | フェノール車(4輪自在・対角スト<br>ッパー付き)※耐寒耐熱グリス入り |          |
|--------------|-----------------|---------------------|---------|---------|---------------------------|---------|---------------------------|---------|--------------------------------------|----------|
|              |                 | φ100mm              | φ130mm  | φ150mm  | φ100mm                    | φ125mm  | φ100mm                    | φ125mm  | φ100mm                               | φ125mm   |
| 奥行<br>460mm用 | D1824 間口610mm用  | ¥47,000             | ¥53,000 | ¥57,000 | ¥61,000                   | ¥72,000 | ¥56,000                   | ¥63,500 | ¥69,000                              | ¥88,500  |
|              | D1830 間口760mm用  | ¥49,000             | ¥54,500 | ¥59,000 | ¥63,000                   | ¥74,000 | ¥58,000                   | ¥65,500 | ¥71,000                              | ¥90,000  |
|              | D1836 間口910mm用  | ¥50,500             | ¥56,500 | ¥60,500 | ¥64,500                   | ¥76,000 | ¥59,500                   | ¥67,000 | ¥72,500                              | ¥92,000  |
|              | D1842 間口1070mm用 | ¥52,500             | ¥58,000 | ¥62,500 | ¥66,500                   | ¥77,500 | ¥61,500                   | ¥69,000 | ¥74,500                              | ¥93,500  |
|              | D1848 間口1220mm用 | ¥54,500             | ¥60,000 | ¥64,500 | ¥68,500                   | ¥79,500 | ¥63,500                   | ¥71,000 | ¥76,500                              | ¥96,000  |
|              | D1854 間口1370mm用 | ¥55,500             | ¥61,000 | ¥65,000 | ¥69,500                   | ¥80,500 | ¥64,500                   | ¥72,000 | ¥77,500                              | ¥96,500  |
|              | D1860 間口1520mm用 | ¥56,500             | ¥62,000 | ¥66,500 | ¥70,500                   | ¥81,500 | ¥65,000                   | ¥73,000 | ¥78,500                              | ¥97,500  |
|              | D1872 間口1820mm用 | ¥59,000             | ¥64,500 | ¥69,000 | ¥73,000                   | ¥84,000 | ¥68,000                   | ¥75,500 | ¥81,000                              | ¥100,500 |
| 奥行<br>530mm用 | D2124 間口610mm用  | ¥48,000             | ¥53,500 | ¥58,000 | ¥62,000                   | ¥73,000 | ¥57,000                   | ¥64,500 | ¥70,000                              | ¥89,000  |
|              | D2130 間口760mm用  | ¥50,000             | ¥55,500 | ¥60,000 | ¥64,000                   | ¥75,000 | ¥59,000                   | ¥66,500 | ¥72,000                              | ¥91,000  |
|              | D2136 間口910mm用  | ¥51,500             | ¥57,000 | ¥61,500 | ¥65,500                   | ¥76,500 | ¥60,500                   | ¥68,000 | ¥73,500                              | ¥92,500  |
|              | D2142 間口1070mm用 | ¥53,500             | ¥59,000 | ¥63,500 | ¥67,500                   | ¥78,500 | ¥62,500                   | ¥70,000 | ¥75,500                              | ¥95,000  |
|              | D2148 間口1220mm用 | ¥55,500             | ¥61,000 | ¥65,000 | ¥69,500                   | ¥80,500 | ¥64,500                   | ¥72,000 | ¥77,500                              | ¥96,500  |
|              | D2154 間口1370mm用 | ¥57,000             | ¥62,500 | ¥67,000 | ¥71,000                   | ¥82,000 | ¥66,000                   | ¥73,500 | ¥79,000                              | ¥98,500  |
|              | D2160 間口1520mm用 | ¥58,500             | ¥64,000 | ¥68,500 | ¥72,500                   | ¥83,500 | ¥67,500                   | ¥75,000 | ¥80,500                              | ¥100,000 |
|              | D2172 間口1820mm用 | ¥62,000             | ¥67,500 | ¥71,500 | ¥75,500                   | ¥86,500 | ¥70,500                   | ¥78,000 | ¥83,500                              | ¥103,000 |
| 奥行<br>610mm用 | D2424 間口610mm用  | ¥49,000             | ¥54,500 | ¥58,500 | ¥62,500                   | ¥74,000 | ¥57,500                   | ¥65,000 | ¥71,000                              | ¥90,000  |
|              | D2430 間口760mm用  | ¥50,500             | ¥56,500 | ¥60,500 | ¥64,500                   | ¥76,000 | ¥59,500                   | ¥67,000 | ¥72,500                              | ¥92,000  |
|              | D2436 間口910mm用  | ¥53,500             | ¥59,000 | ¥63,000 | ¥67,000                   | ¥78,500 | ¥62,000                   | ¥69,500 | ¥75,000                              | ¥94,500  |
|              | D2442 間口1070mm用 | ¥56,000             | ¥62,000 | ¥66,000 | ¥70,000                   | ¥81,000 | ¥65,000                   | ¥72,500 | ¥78,000                              | ¥97,500  |
|              | D2448 間口1220mm用 | ¥58,500             | ¥64,000 | ¥68,500 | ¥72,500                   | ¥83,500 | ¥67,500                   | ¥75,000 | ¥80,500                              | ¥100,000 |
|              | D2454 間口1370mm用 | ¥60,000             | ¥65,500 | ¥69,500 | ¥73,500                   | ¥85,000 | ¥68,500                   | ¥76,500 | ¥82,000                              | ¥101,000 |
|              | D2460 間口1520mm用 | ¥61,000             | ¥66,500 | ¥71,000 | ¥75,000                   | ¥86,000 | ¥70,000                   | ¥77,500 | ¥83,000                              | ¥102,500 |
|              | D2472 間口1820mm用 | ¥64,000             | ¥69,500 | ¥74,000 | ¥78,000                   | ¥89,000 | ¥73,000                   | ¥80,500 | ¥86,000                              | ¥105,000 |

ドローリー専用キャスター(単価)

|              |        |        |        |        |         |        |        |         |         |
|--------------|--------|--------|--------|--------|---------|--------|--------|---------|---------|
| 自在キャスター      | ¥4,500 | ¥6,000 | ¥7,000 | ¥8,000 | ¥10,500 | ¥6,500 | ¥8,500 | ¥10,000 | ¥14,500 |
| 固定キャスター      | ¥4,500 | ¥6,000 | ¥7,000 | ¥8,000 | ¥10,500 | ¥6,500 | ¥8,500 | ¥10,000 | ¥14,500 |
| ストッパー付きキャスター | ¥5,000 | ¥6,500 | ¥7,500 | ¥8,500 | ¥11,500 | ¥7,500 | ¥9,000 | ¥10,500 | ¥15,500 |

- 固定輪に変更の場合、キャスターをストッパー付きにすることはできません。
- ストッパーなしに変更の場合、「ドローリー専用キャスター(単価)」欄に記載の差額金額を減算してください。
- ご注文・お見積りの際はキャスターの材質・車輪径、ストッパーなしや固定への変更の有無をご指定ください。
- ウレタン車、ナイロン車、フェノール車のφ150mmおよび導電性ゴム車も用意しております。詳しくはお問い合わせください。
- フェノール車以外もすべて、耐寒耐熱グリス入り仕様にすることができます。価格はお問い合わせください。
- 表内の寸法は呼び寸法です。
- ドローリーは受注生産品のため、納期をご確認ください。
- 転倒には十分に注意してご使用ください。

ドローリーの耐荷重(4輪使用時)

| 車輪材質                            | 静荷重(kg) | 動荷重(kg) | 取り付け高さ(mm) |
|---------------------------------|---------|---------|------------|
| φ100mmキャスター付 ゴム                 | 400     | 300     | 136        |
| φ100mmキャスター付 ウレタン・ナイロン・フェノール    | 400     | 300     | 138        |
| φ125mmキャスター付 ウレタン・ナイロン・フェノール    | 600     | 300     | 174        |
| φ130mmキャスター付 ゴム                 | 600     | 300     | 183        |
| φ150mmキャスター付 ゴム・ウレタン・ナイロン・フェノール | 600     | 300     | 196        |

●ドローリーの耐荷重と棚全体の耐荷重とは異なります。ドローリーで移動の際は、本体の自重を含めた総荷重を最大300kgまでとってください。

●□部分は受注生産品でございます。納期につきましてはお問い合わせください。

## スーパーエレクター・プロ・オプションパーツ

## 連結金具

連結パーツ

スーパーエレクター・プロの棚を連結できます。

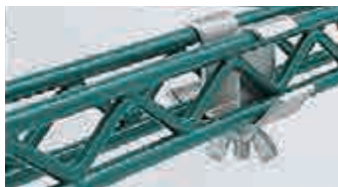

| 品番            | 入数 | 価格     |
|---------------|----|--------|
| <b>Q9995Z</b> | 1個 | ¥1,500 |

◎材質/クロームメッキ

## ディバイダー

間仕切り用パーツ

棚板のマットに取り付ける収納物の仕分けや管理に便利な大型サインプレートです。



MUD18-8



| 品番             |                | 高さ(mm) | 価格     |
|----------------|----------------|--------|--------|
| <b>MUD18-8</b> | 奥行460mm、530mm用 | 203    | ¥6,000 |
| <b>MUD24-8</b> | 奥行610mm用       | 203    | ¥6,500 |

シェルフ  
樹脂製スーパー  
エレクター・プロメトロマックス  
シリーズメトロ  
マックスQメトロ  
マックス4メトロ  
マックスi

## シェルフtoシェルフ ディバイダー

間仕切り用パーツ

上下の棚板に取り付ける物品の区分け、整理保管に便利な間仕切り用パーツです。

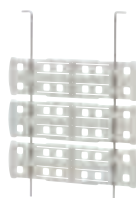

MD18-16



| 品番             |                | 高さ(mm) | 価格      |
|----------------|----------------|--------|---------|
| <b>MD18-16</b> | 奥行460mm、530mm用 | 406    | ¥14,500 |
| <b>MD18-20</b> | 奥行460mm、530mm用 | 508    | ¥15,500 |
| <b>MD18-24</b> | 奥行460mm、530mm用 | 610    | ¥17,000 |
| <b>MD24-16</b> | 奥行610mm用       | 406    | ¥15,500 |
| <b>MD24-20</b> | 奥行610mm用       | 508    | ¥16,500 |
| <b>MD24-24</b> | 奥行610mm用       | 610    | ¥18,000 |

●表内の寸法は呼び寸法です。

## トレイライブラック

間仕切り用パーツ

トレイの収納に便利な間仕切り用パーツです。



●写真はイメージです。

| 品番               |            | 仕切間隔(mm) | 高さ(mm) | 価格      |
|------------------|------------|----------|--------|---------|
| <b>MTR2436XE</b> | PR2436NK3用 | 28       | 150    | ¥26,500 |
| <b>MTR2448XE</b> | PR2448NK3用 | 28       | 150    | ¥31,000 |
| <b>MTR2460XE</b> | PR2460NK3用 | 28       | 150    | ¥36,000 |

●シェルフ、トレイは付属されておりません。

## ラベルホルダー

収納・保管用パーツ

収納物の仕分けや管理に便利な大型サインプレートです。



| 品番         | 外寸(W×Hmm) | 材質    | 入数 | 価格     |
|------------|-----------|-------|----|--------|
| <b>MLH</b> | 75×33     | 複合ABS | 1個 | ¥1,000 |

●中の紙は付属しておりません。 ●紙の有効サイズはW75×H28mmです。  
●スーパーシリーズワイヤーシェルフ、ステンレスシェルフ、ファーストシリーズワイヤーシェルフ、スーパーアジャスタブルシェルフにもお使いいただけます。

## カラーシェルフマーカー

収納・保管用パーツ

5色のマーカーで収納物の仕分けや管理ができます。



CSM6-RDQ

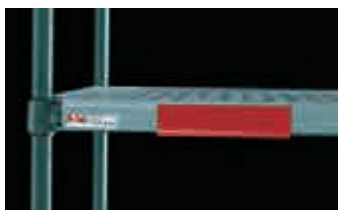

| 品番              | カラー  | 外寸(Wmm) | 入数 | 価格     |
|-----------------|------|---------|----|--------|
| <b>CSM6-BLQ</b> | ブルー  | 152     | 1個 | ¥2,000 |
| <b>CSM6-GNQ</b> | グリーン | 152     | 1個 | ¥2,000 |
| <b>CSM6-RDQ</b> | レッド  | 152     | 1個 | ¥2,000 |
| <b>CSM6-WTQ</b> | ホワイト | 152     | 1個 | ¥2,000 |
| <b>CSM6-YLQ</b> | イエロー | 152     | 1個 | ¥2,000 |

特注サイズ・特別仕様をご希望される場合は、お問い合わせください。  
表示価格は希望小売価格(消費税別)となります。 製品には送料は含まれておりません。





ALL POLYMER SHELVES

# Safe and clean by POLYMER

## 樹脂製シェルフの強み

### SANITARY

衛生管理・基準適合へのこだわり



米国マイクロバン社は、ポリマー、繊維などの製造過程で抗菌材を含有し、耐久性の高い安全で衛生的な抗菌・抗カビ仕様加工する独自の技術により、信頼を集めています。



マイクロバン使用



マイクロバン不使用



メトロマックスシリーズはマイクロバン抗菌加工。棚板マットだけではなく、フレームやポールに製造工程で抗菌性の高いマイクロバンを含有した、耐薬品性・耐腐食性の高い樹脂を採用。

次亜塩素酸ナトリウムでの清掃が可能でいつまでも衛生的にお使いいただけます。

### CLEANING

優れた清掃性へのこだわり



三角形のポール（柱）は凹凸が少なく容易に清掃しやすい形状です。(写真上)  
棚板マット部はフレームから簡単に取り外して、洗浄が可能。マットは分割できるため洗浄機にも入ります。(写真下)

### EFFICIENT

収納効率へのこだわり

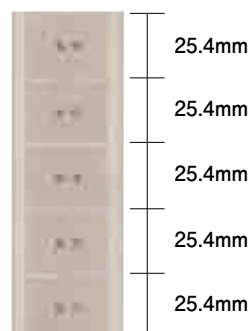

25.4mm間隔で棚の高さを調整することができるので限られたスペースの中で高い収納効率を実現します。  
さらにナンバー表示付きポールの採用で、位置決めも容易です。

### FLEXIBLE

豊富なバリエーションへのこだわり



棚板・ポール・キャスターのバリエーションが豊富なので組み合わせが自在。仕様・価格の選択肢が広がります。

※写真はスチールポールを使用しています。

### STRUCTURE

揺れにくい構造へのこだわり

独自の三角形ポールを用いたトライアングルホールドシステム。柱の全面で棚板の荷重をしっかりとホールド。揺れにくい構造です。



●メトロ社の商品は、米国に於いて生産されております。カラーや仕様の変更、または一部商品の生産中止を予告なく行う場合があります。詳しくは、お問い合わせください。●マイクロバンは抗菌剤・抗カビ剤の登録商標です。●マイクロバンブランドは米国マイクロバン社の登録商標です。●製品のスペック情報は、製造メーカーである米国インターメトロ社の情報を基に記載しております。

# あらゆるニーズに応える画期的な抗菌樹脂シェルフ、 米国インターメトロ社製「メトロマックスシリーズ」。

衛生管理が必要とされる多様な現場で選ばれている「樹脂製シェルフ」。

優れた耐熱・耐寒・耐薬品性、さらに耐荷重性能を誇る画期的な「メトロマックスシリーズ」は半永久的に持続する信頼のマイクロバン抗菌加工により安心・安全を実現します。

清掃・洗浄も容易でクリーンな環境に対応するだけでなく、高い収納効率も発揮。

「メトロマックスシリーズ」なら衛生管理に優れたオール樹脂製シェルフや柔軟な拡張性と豊富なバリエーションで、あらゆるニーズに応えます。

## LINE UP

| METRO 米国インターメトロ社製抗菌樹脂シェルフ「メトロマックスシリーズ」 |   | HACCP   |   | 抗菌  | FDA  | NSF  | MICROBAN |
|--|---|---|---|---|--|--|----------|
| 品名                                     | メトロマックスQ (抗菌仕様)   | メトロマックス4 (抗菌仕様)   | メトロマックスi (抗菌仕様)   |   |  |  |          |
| 特長                                     | 棚四隅にあるコーナーレバーを引くだけで棚間隔の調整が可能なシェルフ。耐荷重も棚1段あたり363kgと強靱で堅牢な構造です。   | 衛生管理に優れたオール樹脂製のシェルフ。棚板マットはフラットとグリッドの2種類。同じサイズで細かく分割されたマットは洗浄も容易です。                          | 高い耐荷重を持ちつつ、オール樹脂という衛生管理のしやすさも合わせ持つ高機能シェルフ。棚板マットはフラットとグリッドの2種類。      |   |  |  |          |
| 4段ラック<br>組み合わせ写真<br>品番×数量              |   |   |   |   |  |  |          |
| 4段ラック組み合わせ価格<br>(約W1220×D460×H1590mm)  | MQ1848G×4枚, MQ63PE×4本<br><b>¥140,000</b> (グリッドマット)  | MAX4-1848G×4枚, MX63P×4本<br><b>¥136,000</b> (グリッドマット)  | MX1848G×4枚, MX63P×4本<br><b>¥230,000</b> (グリッドマット)                   |   |  |  |          |
| 材質<br>仕上げ                              | シェルフ<br>(棚板)<br><br>ボール<br>(柱)  | 棚板マット部: ポリプロピレン、マイクロバン抗菌加工<br>フレーム部: スチールワイヤー、亜鉛メッキ(クロメート処理)、エポキシコーティング仕上げ(防錆加工)、マイクロバン抗菌加工 | 棚板マット部: ポリプロピレン、マイクロバン抗菌加工<br>フレーム部: ポリプロピレン(ガラスファイバー入り)、マイクロバン抗菌加工 | 棚板マット部: ポリプロピレン、マイクロバン抗菌加工<br>フレーム部: ポリプロピレン(ガラスファイバー入り)、マイクロバン抗菌加工<br>コーナー部: ステンレス |  |  |          |
| サイズバリエーション                             | 24 (グリッドマット)  | 21 (フラットマット)・21 (グリッドマット)   | 16 (フラットマット)・16 (グリッドマット)   |   |  |  |          |
| 耐荷重<br>棚一段(間口1220mm)あたり                | 363kg/棚1段   | 272kg/棚1段   | 363kg/棚1段   |   |  |  |          |
| 耐食性                                    | ◎   | ◎   | ◎   |   |  |  |          |
| 使用場所/使用環境                              | ホテル・レストラン/食品工場/冷凍・冷蔵室/中材  | ホテル・レストラン/冷凍・冷蔵室  | 理化学研究所/冷凍・冷蔵室   |   |  |  |          |
| 掲載ページ                                  | <b>P.186</b>  | <b>P.194</b>  | <b>P.206</b>  |   |  |  |          |
| 棚板固定方式                                 | コネクタ固定・複合安定方式<br>   | テーパ固定方式<br>   | テーパ固定方式<br>   |   |  |  |          |
| 共通仕様                                   | ◎棚板マット、フレーム、ボールにマイクロバン抗菌加工を施しています。◎優れた耐熱・耐寒性: -29℃~49℃(メトロマックスQは52℃)での連続使用、93℃の熱湯洗浄(3~5分)に耐えられます。◎棚1台あたりの耐荷重は907kgになります。◎棚板の増減やオプションパーツの組み合わせが可能です。◎棚板の高さ調整は、25.4mm間隔で収納物のサイズにより変更可能です。 |   |   |   |  |  |          |
| オプションパーツ                               | <b>■搬送用パーツ</b><br>キャスター<br>ドリー(台車)  | <b>■搬送用パーツ</b><br>ドリー(台車)   | <b>■搬送用パーツ</b><br>ドリー(台車)   | <b>■落下防止、間仕切り用パーツ</b><br>バックレッジ/サイドレッジ<br>ディバイダー                                    | <b>■落下防止、間仕切り用パーツ</b><br>バックレッジ/サイドレッジ<br>ディバイダー | <b>■落下防止、間仕切り用パーツ</b><br>バックレッジ/サイドレッジ<br>ディバイダー |          |

# METRO MAX Q

優れた耐熱・耐寒・耐薬品性を誇り、組み立て、棚間調整がスピーディな抗菌樹脂棚。

グリッドマット仕様



## 特長 FEATURES

- 棚板の四隅にあるコーナーレバーを引くだけで棚間隔の調整が容易。
- 棚板マット部は、マイクロバン抗菌加工ポリプロピレン製で優れた抗菌効果を発揮。フレームから簡単に取り外せ、洗浄が容易。
- -29～52℃での連続使用、93℃の熱湯洗浄(3～5分)に耐える、優れた耐熱・耐寒性能。クリーンな環境で発揮する優れた耐食性・耐薬品性能。
- 棚1段あたり363kgの耐荷重
- 特許ボトムアップ方式により工具不要で容易な組み立てが可能。

## 仕様 SPECIFICATIONS

| 部位 / 仕様     | 材質等   |
|-------------|---|
| ポールキャップ     | 高密度ポリエチレン製  |
| ポール (MQポール) | スチール製<br>亜鉛メッキ(クロメート処理)、エポキシコーティング仕上げ(防錆加工)、マイクロバン抗菌加工  |
| 固定方式        | コネクタ固定・複合安定方式<br>特許ボトムアップ方式により、棚板を重ね、ポールを差し込んで棚板を持ち上げてテーパーに固定するだけの容易な組み立て。<br>●メトロマックスQ専用テーパー:材質/ナイロン樹脂 |
| 棚板高さ調整      | 25.4mmピッチ<br>25.4mmピッチの溝ごとに棚板の高さ調整可能。収納物の変更、棚板の増減も自在です。   |
| 棚板          | マット部：ポリプロピレン、<br>マイクロバン抗菌加工<br>コーナー部：アルミダイカスト   |
| 耐荷重         | 363kg / 棚1段<br>棚1段(間口1220mm)あたり363kgの耐荷重(等分布)<br>間口1370mm以上の棚1段あたりの耐荷重は、お問い合わせください。                     |
| ポール脚部       | 水平に微調整可能なアジャストボルト付き。<br>ポール脚部をキャスターやドローリ(台車)に交換すれば搬送カートとして使用可能です。                                       |

## 互換性 COMPATIBILITY

メトロマックスシリーズの同一サイズであれば、下記の棚板との併用が可能です。



MICROBAN 米国マイクロバン社は、ポリマー、繊維などの製造過程で抗菌材を含有し、耐久性の高い安全で衛生的な抗菌・抗カビ仕様加工する独自の技術により、信頼を集めています。

## 寸法図 DIMENSIONAL DRAWING

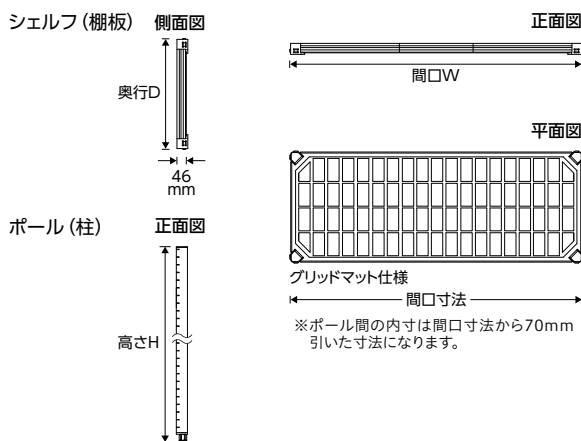

## オプションパーツ OPTIONAL PARTS

















多彩なオプションパーツにより、機能性をさらに高めます。 P.189



















バックレッジ/サイドレッジ P.192    デイバイダー P.191    ドローリ(台車) P.190

●メトロ社の商品は、米国に於いて生産されております。カラーや仕様の変更、または一部商品の生産中止を予告なく行う場合があります。詳しくは、お問い合わせください。 ●マイクロバンは抗菌剤・抗カビ剤の登録商標です。 ●マイクロバンブランドは米国マイクロバン社の登録商標です。 ●製品のスペック情報は、製造メーカーである米国インターメトロ社の情報を基に記載しております。

興行 **460mm シリーズ** □ 部分は受注取り寄せ品となります。納期につきましてはお問い合わせください。

| MQ18 series |                |  |  |  |  |  |  |  |  |
|-------------|----------------|---|---|---|---|---|---|---|---|
| 棚           |                | SHELF   |   |   |   |   |   |   |   |
| 品番          | 寸法 (mm)        | 品番  | 寸法 (mm)   | 品番  | 寸法 (mm)   | 品番  | 寸法 (mm)   | 品番  | 寸法 (mm)   |
| MQ1824G     | 465x605        | MQ1830G   | 465x756   | MQ1836G   | 465x910   | MQ1842G   | 465x1060  | MQ1848G   | 465x1215  |
| MQ1854G     | 465x1366       | MQ1860G   | 465x1520  | MQ1872G   | 465x1825  |   |   |   |   |
| ポール         | 品番             | 品番  | 品番  | 品番  | 品番  | 品番  | 品番  | 品番  | 品番  |
| 寸法 (mm)     | 寸法 (mm)        | 寸法 (mm)   | 寸法 (mm)   | 寸法 (mm)   | 寸法 (mm)   | 寸法 (mm)   | 寸法 (mm)   | 寸法 (mm)   | 寸法 (mm)   |
| 重量          | 重量             | 重量  | 重量  | 重量  | 重量  | 重量  | 重量  | 重量  | 重量  |
| 価格          | 価格             | 価格  | 価格  | 価格  | 価格  | 価格  | 価格  | 価格  | 価格  |
| MQ54PE      | MQ1824G・MQ54PE | MQ1830G・MQ54PE  | MQ1836G・MQ54PE  | MQ1842G・MQ54PE  | MQ1848G・MQ54PE  | MQ1854G・MQ54PE  | MQ1860G・MQ54PE  | MQ1872G・MQ54PE  |   |
| 1.5kg       | 4段 ¥116,000    | 4段 ¥118,000   | 4段 ¥120,000   | 4段 ¥132,000   | 4段 ¥138,000   | 4段 ¥146,000   | 4段 ¥154,000   | 4段 ¥170,000   |   |
| ¥10,000     | 5段 ¥135,000    | 5段 ¥137,500   | 5段 ¥140,000   | 5段 ¥155,000   | 5段 ¥162,500   | 5段 ¥172,500   | 5段 ¥182,500   | 5段 ¥202,500   |   |
| MQ63PE      | MQ1824G・MQ63PE | MQ1830G・MQ63PE  | MQ1836G・MQ63PE  | MQ1842G・MQ63PE  | MQ1848G・MQ63PE  | MQ1854G・MQ63PE  | MQ1860G・MQ63PE  | MQ1872G・MQ63PE  |   |
| 1.7kg       | 4段 ¥118,000    | 4段 ¥120,000   | 4段 ¥122,000   | 4段 ¥134,000   | 4段 ¥140,000   | 4段 ¥148,000   | 4段 ¥156,000   | 4段 ¥172,000   |   |
| ¥10,500     | 5段 ¥137,000    | 5段 ¥139,500   | 5段 ¥142,000   | 5段 ¥157,000   | 5段 ¥164,500   | 5段 ¥174,500   | 5段 ¥184,500   | 5段 ¥204,500   |   |
| MQ74PE      | MQ1824G・MQ74PE | MQ1830G・MQ74PE  | MQ1836G・MQ74PE  | MQ1842G・MQ74PE  | MQ1848G・MQ74PE  | MQ1854G・MQ74PE  | MQ1860G・MQ74PE  | MQ1872G・MQ74PE  |   |
| 2.0kg       | 4段 ¥122,000    | 4段 ¥124,000   | 4段 ¥126,000   | 4段 ¥138,000   | 4段 ¥144,000   | 4段 ¥152,000   | 4段 ¥160,000   | 4段 ¥176,000   |   |
| ¥11,500     | 5段 ¥141,000    | 5段 ¥143,500   | 5段 ¥146,000   | 5段 ¥161,000   | 5段 ¥168,500   | 5段 ¥178,500   | 5段 ¥188,500   | 5段 ¥208,500   |   |
| 6段 ¥160,000 | 6段 ¥163,000    | 6段 ¥166,000   | 6段 ¥184,000   | 6段 ¥193,000   | 6段 ¥205,000   | 6段 ¥217,000   | 6段 ¥241,000   |   |   |
| MQ86PE      | MQ1824G・MQ86PE | MQ1830G・MQ86PE  | MQ1836G・MQ86PE  | MQ1842G・MQ86PE  | MQ1848G・MQ86PE  | MQ1854G・MQ86PE  | MQ1860G・MQ86PE  | MQ1872G・MQ86PE  |   |
| 2.3kg       | 4段 ¥128,000    | 4段 ¥130,000   | 4段 ¥132,000   | 4段 ¥144,000   | 4段 ¥150,000   | 4段 ¥158,000   | 4段 ¥166,000   | 4段 ¥182,000   |   |
| ¥13,000     | 5段 ¥147,000    | 5段 ¥149,500   | 5段 ¥152,000   | 5段 ¥167,000   | 5段 ¥174,500   | 5段 ¥184,500   | 5段 ¥194,500   | 5段 ¥214,500   |   |
|             | 6段 ¥166,000    | 6段 ¥169,000   | 6段 ¥172,000   | 6段 ¥190,000   | 6段 ¥199,000   | 6段 ¥211,000   | 6段 ¥223,000   | 6段 ¥247,000   |   |
| ドローリー       |                | D1824IQ-R100-S  | D1830IQ-R100-S  | D1836IQ-R100-S  | D1842IQ-R100-S  | D1848IQ-R130-S  | D1854IQ-R130-S  | D1860IQ-R130-S  | D1872IQ-R130-S  |
| 品番          |                |  |  |  |  |  |  |  |  |
| 寸法 (mm)     |                | φ100  | φ100  | φ100  | φ100  | φ130  | φ130  | φ130  | φ130  |
| 車輪径         |                | ¥47,000   | ¥49,000   | ¥50,500   | ¥52,500   | ¥60,000   | ¥61,000   | ¥62,000   | ¥64,500   |

興行 **530mm シリーズ** □ 部分は受注取り寄せ品となります。納期につきましてはお問い合わせください。

| MQ21 series |                |  |  |  |  |  |  |  |  |
|-------------|----------------|---|---|---|---|---|---|---|---|
| 棚           |                | SHELF   |   |   |   |   |   |   |   |
| 品番          | 寸法 (mm)        | 品番  | 寸法 (mm)   | 品番  | 寸法 (mm)   | 品番  | 寸法 (mm)   | 品番  | 寸法 (mm)   |
| MQ2124G     | 540x605        | MQ2130G   | 540x756   | MQ2136G   | 540x910   | MQ2142G   | 540x1060  | MQ2148G   | 540x1215  |
| MQ2154G     | 540x1366       | MQ2160G   | 540x1520  | MQ2172G   | 540x1825  |   |   |   |   |
| ポール         | 品番             | 品番  | 品番  | 品番  | 品番  | 品番  | 品番  | 品番  | 品番  |
| 寸法 (mm)     | 寸法 (mm)        | 寸法 (mm)   | 寸法 (mm)   | 寸法 (mm)   | 寸法 (mm)   | 寸法 (mm)   | 寸法 (mm)   | 寸法 (mm)   | 寸法 (mm)   |
| 重量          | 重量             | 重量  | 重量  | 重量  | 重量  | 重量  | 重量  | 重量  | 重量  |
| 価格          | 価格             | 価格  | 価格  | 価格  | 価格  | 価格  | 価格  | 価格  | 価格  |
| MQ54PE      | MQ2124G・MQ54PE | MQ2130G・MQ54PE  | MQ2136G・MQ54PE  | MQ2142G・MQ54PE  | MQ2148G・MQ54PE  | MQ2154G・MQ54PE  | MQ2160G・MQ54PE  | MQ2172G・MQ54PE  |   |
| 1.5kg       | 4段 ¥130,000    | 4段 ¥134,000   | 4段 ¥138,000   | 4段 ¥148,000   | 4段 ¥154,000   | 4段 ¥164,000   | 4段 ¥170,000   | 4段 ¥192,000   |   |
| ¥10,000     | 5段 ¥152,500    | 5段 ¥157,500   | 5段 ¥162,500   | 5段 ¥175,000   | 5段 ¥182,500   | 5段 ¥195,000   | 5段 ¥202,500   | 5段 ¥230,000   |   |
| MQ63PE      | MQ2124G・MQ63PE | MQ2130G・MQ63PE  | MQ2136G・MQ63PE  | MQ2142G・MQ63PE  | MQ2148G・MQ63PE  | MQ2154G・MQ63PE  | MQ2160G・MQ63PE  | MQ2172G・MQ63PE  |   |
| 1.7kg       | 4段 ¥132,000    | 4段 ¥136,000   | 4段 ¥140,000   | 4段 ¥150,000   | 4段 ¥156,000   | 4段 ¥166,000   | 4段 ¥172,000   | 4段 ¥194,000   |   |
| ¥10,500     | 5段 ¥154,500    | 5段 ¥159,500   | 5段 ¥164,500   | 5段 ¥177,000   | 5段 ¥184,500   | 5段 ¥197,000   | 5段 ¥204,500   | 5段 ¥232,000   |   |
| MQ74PE      | MQ2124G・MQ74PE | MQ2130G・MQ74PE  | MQ2136G・MQ74PE  | MQ2142G・MQ74PE  | MQ2148G・MQ74PE  | MQ2154G・MQ74PE  | MQ2160G・MQ74PE  | MQ2172G・MQ74PE  |   |
| 2.0kg       | 4段 ¥136,000    | 4段 ¥140,000   | 4段 ¥144,000   | 4段 ¥154,000   | 4段 ¥160,000   | 4段 ¥170,000   | 4段 ¥176,000   | 4段 ¥198,000   |   |
| ¥11,500     | 5段 ¥158,500    | 5段 ¥163,500   | 5段 ¥168,500   | 5段 ¥181,000   | 5段 ¥188,500   | 5段 ¥201,000   | 5段 ¥208,500   | 5段 ¥236,000   |   |
| 6段 ¥181,000 | 6段 ¥187,000    | 6段 ¥193,000   | 6段 ¥208,000   | 6段 ¥217,000   | 6段 ¥232,000   | 6段 ¥241,000   | 6段 ¥274,000   |   |   |
| MQ86PE      | MQ2124G・MQ86PE | MQ2130G・MQ86PE  | MQ2136G・MQ86PE  | MQ2142G・MQ86PE  | MQ2148G・MQ86PE  | MQ2154G・MQ86PE  | MQ2160G・MQ86PE  | MQ2172G・MQ86PE  |   |
| 2.3kg       | 4段 ¥142,000    | 4段 ¥146,000   | 4段 ¥150,000   | 4段 ¥160,000   | 4段 ¥166,000   | 4段 ¥176,000   | 4段 ¥182,000   | 4段 ¥204,000   |   |
| ¥13,000     | 5段 ¥164,500    | 5段 ¥169,500   | 5段 ¥174,500   | 5段 ¥187,000   | 5段 ¥194,500   | 5段 ¥207,000   | 5段 ¥214,500   | 5段 ¥242,000   |   |
|             | 6段 ¥187,000    | 6段 ¥193,000   | 6段 ¥199,000   | 6段 ¥214,000   | 6段 ¥223,000   | 6段 ¥238,000   | 6段 ¥247,000   | 6段 ¥280,000   |   |
| ドローリー       |                | D2124IQ-R100-S  | D2130IQ-R100-S  | D2136IQ-R100-S  | D2142IQ-R100-S  | D2148IQ-R130-S  | D2154IQ-R130-S  | D2160IQ-R130-S  | D2172IQ-R130-S  |
| 品番          |                |  |  |  |  |  |  |  |  |
| 寸法 (mm)     |                | φ100  | φ100  | φ100  | φ100  | φ130  | φ130  | φ130  | φ130  |
| 車輪径         |                | ¥48,000   | ¥50,000   | ¥51,500   | ¥53,500   | ¥61,000   | ¥62,500   | ¥64,000   | ¥67,500   |

● □ 部分は受注生産品でございます。□ 部分は受注取り寄せ品となります。納期につきましてはお問い合わせください。 ● ドローリーのキャスター部には4輪自在ゴム車(対角ストッパー付き)を標準装備していますが、用途に合わせて車輪の材質・車輪径・ストッパーなしなどの変更も可能です。詳細、価格につきましてはP.190をご参照ください。また、納期についてはお問い合わせください。 ● 組み立ての際は、必ずシェルフ(棚板)を2枚以上ご使用ください。 ● 転倒には十分に注意してご使用ください。 ● 上記以外のユニットをご希望の場合は、基本となる組み合わせ価格に増減するシェルフ(棚板)の枚数分の価格を加・減算してください。 **特注サイズおよび特別仕様をご希望される場合は、お問い合わせください。**

奥行 **620mm シリーズ**   部分は受注取り寄せ品となります。納期につきましてはお問い合わせください。

METRO MAX Q

| MQ24 series |         |                            |                            |   |   |                            |   |   |   |   |
|-------------|---------|----------------------------|----------------------------|---|---|----------------------------|---|---|---|---|
| 棚           |         | SHELF                      |                            |   |   |                            |   |   |   |   |
| 品番          | 寸法      | 品番                         | 寸法                         | 品番  | 寸法  | 品番                         | 寸法  | 品番  | 寸法  |   |
| MQ2424G     | MQ2430G | MQ2436G                    | MQ2442G                    | MQ2448G                                   | MQ2454G                                   | MQ2460G                    | MQ2472G                                   |   |   |   |
| 品番          | 寸法      | 品番                         | 寸法                         | 品番  | 寸法  | 品番                         | 寸法  | 品番  | 寸法  |   |
| MQ2424G     | MQ2430G | MQ2436G                    | MQ2442G                    | MQ2448G                                   | MQ2454G                                   | MQ2460G                    | MQ2472G                                   |   |   |   |
| 重量          | 価格      | 重量                         | 価格                         | 重量  | 価格  | 重量                         | 価格  | 重量  | 価格  |   |
| 3.3kg       | ¥23,500 | 4.0kg                      | ¥24,500                    | 4.4kg                                     | ¥25,000                                   | 4.6kg                      | ¥29,500                                   | 5.7kg                                     | ¥31,000                                   |   |
| 6.3kg       | ¥33,500 | 7.0kg                      | ¥36,500                    | 8.0kg                                     | ¥40,500                                   |                            |   |   |   |   |
| ポール         | 品番      | MQ54PE                     | MQ63PE                     | MQ74PE                                    | MQ86PE                                    |                            |   |   |   |   |
|             | 寸法      | 1378                       | 1518                       | 1886                                      | 2190                                      |                            |   |   |   |   |
|             | 重量      | 1.5kg                      | 1.7kg                      | 2.0kg                                     | 2.3kg                                     |                            |   |   |   |   |
|             | 価格      | ¥10,000                    | ¥10,500                    | ¥11,500                                   | ¥13,000                                   |                            |   |   |   |   |
|             | 組合せ     | 4段 ¥134,000<br>5段 ¥157,500 | 4段 ¥136,000<br>5段 ¥159,500 | 4段 ¥140,000<br>5段 ¥163,500<br>6段 ¥187,000 | 4段 ¥146,000<br>5段 ¥169,500<br>6段 ¥193,000 | 4段 ¥158,000<br>5段 ¥187,500 | 4段 ¥164,000<br>5段 ¥197,000<br>6段 ¥232,000 | 4段 ¥174,000<br>5段 ¥209,500<br>6段 ¥247,000 | 4段 ¥186,000<br>5段 ¥222,500<br>6段 ¥265,000 | 4段 ¥192,000<br>5段 ¥224,500<br>6段 ¥271,000 |
| DOLLY       | 品番      | D2424IQ-R100-S             | D2430IQ-R100-S             | D2436IQ-R100-S                            | D2442IQ-R100-S                            | D2448IQ-R130-S             | D2454IQ-R130-S                            | D2460IQ-R130-S                            | D2472IQ-R130-S                            |   |
|             | 寸法      | 638                        | 791                        | 943                                       | 1095                                      | 1255                       | 1408                                      | 1560                                      | 1865                                      |   |
|             | 車輪径     | φ100                       | φ100                       | φ100                                      | φ100                                      | φ130<br>(ゴム車以外はφ125)       | φ130<br>(ゴム車以外はφ125)                      | φ130<br>(ゴム車以外はφ125)                      | φ130<br>(ゴム車以外はφ125)                      |   |
|             | 重量      | ¥49,000                    | ¥50,500                    | ¥53,500                                   | ¥56,000                                   | ¥64,000                    | ¥65,500                                   | ¥66,500                                   | ¥69,500                                   |   |
|             | 価格      |                            |                            |   |   |                            |   |   |   |   |

●   部分は受注生産品でございます。●   部分は受注取り寄せ品となります。納期につきましてはお問い合わせください。● ドーリーのキャスター部には4輪自在ゴム車(対角ストッパー付き)を標準装備していますが、用途に合わせて車輪の材質・車輪径・ストッパーなしなどの変更も可能です。詳細、価格につきましてはP.190をご参照ください。また、納期についてはお問い合わせください。● 組み立てる際は、必ずシェルフ(棚板)を2枚以上ご使用ください。● 転倒には十分に注意してご使用ください。● 上記以外のユニットをご希望の場合は、基本となる組み合わせ価格に増減するシェルフ(棚板)の枚数分の価格を加減算してください。● 特注サイズおよび特別仕様をご希望される場合は、お問い合わせください。

# METRO MAX Q OPTIONAL PARTS

高効率収納システムの可能性を拡大する、多彩なオプションパーツ。



## テーパー

柱・足回りパーツ

棚板を25.4mmピッチでポールに固定するためのパーツです。



| 品番            | 材質     | 入数    | 価格            |
|---------------|--------|-------|---------------|
| <b>MQ9985</b> | ナイロン樹脂 | 1段分4個 | <b>¥2,500</b> |

- 棚板1枚につき必要なテーパー4個が付属しておりますが、紛失した場合などにご利用ください。

## 三角フットプレート

柱・足回りパーツ

床にボルトで固定することで棚の安定性がアップします。



FTP



FTP-S



FTP

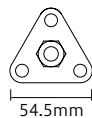

54.5mm

| 品番           | 材質                | 入数 | 価格            |
|--------------|-------------------|----|---------------|
| <b>FTP</b>   | ユニクロ仕上げ           | 1個 | <b>¥750</b>   |
| <b>FTP-S</b> | SUS304(18-8)ステンレス | 1個 | <b>¥1,500</b> |

- アジャストボルトのキャップを外し、ねじ込んでください。
- 取り付け用ボルトは付属していません。ボルトの孔の径はφ8.5mmです。
- ポストクランプとの併用はできません。

- メトロ社の商品は、米国に於いて生産されております。カラーや仕様の変更、または一部商品の生産中止を予告なく行う場合があります。詳しくは、お問い合わせください。

シェルフ  
樹脂製

スーパー  
エレクタープロ

メトロマックス  
シリーズ

メトロ  
マックスQ

メトロ  
マックス4

メトロ  
マックスi

## 単独キャスター

柱・足回りパーツ

ポールに取り付けて移動・搬送を容易にします。目的に合わせた素材が選べます。

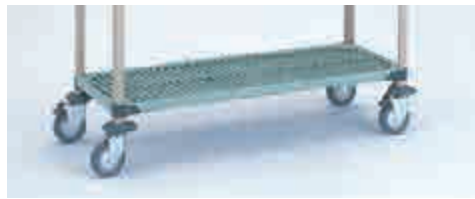

| 品番     | 車輪材質  | 車輪径            | 静荷重(kg) | 動荷重(kg) | 入数 | 価格      |
|--------|-------|----------------|---------|---------|----|---------|
| Q5MX   | ゴム車   | φ125mm         | 375     | 200     | 1個 | ¥8,000  |
| Q5MBX  | ゴム車   | φ125mm、ストッパー付き | 375     | 200     | 1個 | ¥8,500  |
| Q5MPX  | ウレタン車 | φ125mm         | 375     | 200     | 1個 | ¥12,000 |
| Q5MPBX | ウレタン車 | φ125mm、ストッパー付き | 375     | 200     | 1個 | ¥12,500 |

- 静荷重、動荷重は、棚の自重を含む最大荷重となります。
- キャスターの耐荷重(動荷重)は、4輪使用時のものとなります。

## ドーリー(台車)

柱・足回りパーツ

受注生産

各コーナーに弾力性のあるL型バンパーを施した専用ドーリーです。

総重量300kgまでの重量物や複雑な移動・搬送に最適です。

車輪材質や車輪径など、あらゆる使用条件に最適なバリエーションを取り揃えて

おります。目的や用途に応じてお選びください。

◎材質/本体:アルミ押出材、バンパー:ポリウレタン

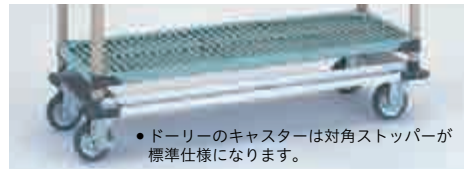

- ドーリーのキャスターは対角ストッパーが標準仕様になります。

下記の価格はキャスターが4輪自在(対角ストッパー付き)となっております。キャスターをストッパーなし・固定に変更することが可能です。車輪の材質についてはP.99をご参照ください。

| 奥行/品番/開口     | 車輪材質<br>車輪径       | ゴム車(4輪自在・対角ストッパー付き) |         |         | ウレタン車(4輪自在・対角ストッパー付き) |         | ナイロン車(4輪自在・対角ストッパー付き) |         | フェノール車(4輪自在・対角ストッパー付き)※耐寒耐熱グリス入り |          |
|--------------|-------------------|---------------------|---------|---------|-----------------------|---------|-----------------------|---------|----------------------------------|----------|
|              |                   | φ100mm              | φ130mm  | φ150mm  | φ100mm                | φ125mm  | φ100mm                | φ125mm  | φ100mm                           | φ125mm   |
| 奥行<br>460mm用 | D1824IQ 開口610mm用  | ¥47,000             | ¥53,000 | ¥57,000 | ¥61,000               | ¥72,000 | ¥56,000               | ¥63,500 | ¥69,000                          | ¥88,500  |
|              | D1830IQ 開口760mm用  | ¥49,000             | ¥54,500 | ¥59,000 | ¥63,000               | ¥74,000 | ¥58,000               | ¥65,500 | ¥71,000                          | ¥90,000  |
|              | D1836IQ 開口910mm用  | ¥50,500             | ¥56,500 | ¥60,500 | ¥64,500               | ¥76,000 | ¥59,500               | ¥67,000 | ¥72,500                          | ¥92,000  |
|              | D1842IQ 開口1060mm用 | ¥52,500             | ¥58,000 | ¥62,500 | ¥66,500               | ¥77,500 | ¥61,500               | ¥69,000 | ¥74,500                          | ¥93,500  |
|              | D1848IQ 開口1220mm用 | ¥54,500             | ¥60,000 | ¥64,500 | ¥68,500               | ¥79,500 | ¥63,500               | ¥71,000 | ¥76,500                          | ¥96,000  |
|              | D1854IQ 開口1370mm用 | ¥55,500             | ¥61,000 | ¥65,000 | ¥69,500               | ¥80,500 | ¥64,500               | ¥72,000 | ¥77,500                          | ¥96,500  |
|              | D1860IQ 開口1520mm用 | ¥56,500             | ¥62,000 | ¥66,500 | ¥70,500               | ¥81,500 | ¥65,000               | ¥73,000 | ¥78,500                          | ¥97,500  |
| 奥行<br>530mm用 | D1872IQ 開口1830mm用 | ¥59,000             | ¥64,500 | ¥69,000 | ¥73,000               | ¥84,000 | ¥68,000               | ¥75,500 | ¥81,000                          | ¥100,500 |
|              | D2124IQ 開口610mm用  | ¥48,000             | ¥53,500 | ¥58,000 | ¥62,000               | ¥73,000 | ¥57,000               | ¥64,500 | ¥70,000                          | ¥89,000  |
|              | D2130IQ 開口760mm用  | ¥50,000             | ¥55,500 | ¥60,000 | ¥64,000               | ¥75,000 | ¥59,000               | ¥66,500 | ¥72,000                          | ¥91,000  |
|              | D2136IQ 開口910mm用  | ¥51,500             | ¥57,000 | ¥61,500 | ¥65,500               | ¥76,500 | ¥60,500               | ¥68,000 | ¥73,500                          | ¥92,500  |
|              | D2142IQ 開口1060mm用 | ¥53,500             | ¥59,000 | ¥63,500 | ¥67,500               | ¥78,500 | ¥62,500               | ¥70,000 | ¥75,500                          | ¥95,000  |
|              | D2148IQ 開口1220mm用 | ¥55,500             | ¥61,000 | ¥65,000 | ¥69,500               | ¥80,500 | ¥64,500               | ¥72,000 | ¥77,500                          | ¥96,500  |
|              | D2154IQ 開口1370mm用 | ¥57,000             | ¥62,500 | ¥67,000 | ¥71,000               | ¥82,000 | ¥66,000               | ¥73,500 | ¥79,000                          | ¥98,500  |
| 奥行<br>620mm用 | D2160IQ 開口1520mm用 | ¥58,500             | ¥64,000 | ¥68,500 | ¥72,500               | ¥83,500 | ¥67,500               | ¥75,000 | ¥80,500                          | ¥100,000 |
|              | D2172IQ 開口1830mm用 | ¥62,000             | ¥67,500 | ¥71,500 | ¥75,500               | ¥86,500 | ¥70,500               | ¥78,000 | ¥83,500                          | ¥103,000 |
|              | D2424IQ 開口610mm用  | ¥49,000             | ¥54,500 | ¥58,500 | ¥62,500               | ¥74,000 | ¥57,500               | ¥65,000 | ¥71,000                          | ¥90,000  |
|              | D2430IQ 開口760mm用  | ¥50,500             | ¥56,500 | ¥60,500 | ¥64,500               | ¥76,000 | ¥59,500               | ¥67,000 | ¥72,500                          | ¥92,000  |
|              | D2436IQ 開口910mm用  | ¥53,500             | ¥59,000 | ¥63,000 | ¥67,000               | ¥78,500 | ¥62,000               | ¥69,500 | ¥75,000                          | ¥94,500  |
|              | D2442IQ 開口1060mm用 | ¥56,000             | ¥62,000 | ¥66,000 | ¥70,000               | ¥81,000 | ¥65,000               | ¥72,500 | ¥78,000                          | ¥97,500  |
|              | D2448IQ 開口1220mm用 | ¥58,500             | ¥64,000 | ¥68,500 | ¥72,500               | ¥83,500 | ¥67,500               | ¥75,000 | ¥80,500                          | ¥100,000 |
| 奥行<br>620mm用 | D2454IQ 開口1370mm用 | ¥60,000             | ¥65,500 | ¥69,500 | ¥73,500               | ¥85,000 | ¥68,500               | ¥76,500 | ¥82,000                          | ¥101,000 |
|              | D2460IQ 開口1520mm用 | ¥61,000             | ¥66,500 | ¥71,000 | ¥75,000               | ¥86,000 | ¥70,000               | ¥77,500 | ¥83,000                          | ¥102,500 |
|              | D2472IQ 開口1830mm用 | ¥64,000             | ¥69,500 | ¥74,000 | ¥78,000               | ¥89,000 | ¥73,000               | ¥80,500 | ¥86,000                          | ¥105,000 |

## ドーリー専用キャスター(単価)

|              |        |        |        |        |         |        |        |         |         |
|--------------|--------|--------|--------|--------|---------|--------|--------|---------|---------|
| 自在キャスター      | ¥4,500 | ¥6,000 | ¥7,000 | ¥8,000 | ¥10,500 | ¥6,500 | ¥8,500 | ¥10,000 | ¥14,500 |
| 固定キャスター      | ¥4,500 | ¥6,000 | ¥7,000 | ¥8,000 | ¥10,500 | ¥6,500 | ¥8,500 | ¥10,000 | ¥14,500 |
| ストッパー付きキャスター | ¥5,000 | ¥6,500 | ¥7,500 | ¥8,500 | ¥11,500 | ¥7,500 | ¥9,000 | ¥10,500 | ¥15,500 |

- 固定輪に変更の場合、キャスターをストッパー付きにすることはできません。
- ストッパーなしに変更の場合、「ドーリー専用キャスター(単価)」欄に記載の差額金額を減算してください。
- ご注文・お見積もりの際はキャスターの材質・車輪径、ストッパーなしや固定への変更の有無をご指定ください。
- ウレタン車、ナイロン車、フェノール車のφ150mmおよび導電性ゴム車も用意しております。詳しくはお問い合わせください。
- フェノール車以外もすべて、耐寒耐熱グリス入り仕様にする事ができます。価格はお問い合わせください。
- 表内の寸法は呼び寸法です。ドーリーは受注生産品のため、納期をご確認ください。
- 転倒には十分に注意してご使用ください。

## ファスナー式ナイロンカバー

  
ホワイト ブルー

収納搬送用カバー

受注生産

| 奥行/シェルフ品番/開口 | 仕様<br>ポール品番    | 片面ファスナー式 |         |         |         | 両面ファスナー式 |         |         |         |
|--------------|----------------|----------|---------|---------|---------|----------|---------|---------|---------|
|              |                | MQ54PE   | MQ63PE  | MQ74PE  | MQ86PE  | MQ54PE   | MQ63PE  | MQ74PE  | MQ86PE  |
| 奥行<br>460mm用 | MQ1836G 910mm  | ¥35,000  | ¥39,000 | ¥45,000 | ¥47,500 | ¥36,000  | ¥42,000 | ¥47,500 | ¥57,000 |
|              | MQ1848G 1220mm | ¥37,000  | ¥42,000 | ¥48,500 | ¥51,500 | ¥39,000  | ¥44,500 | ¥51,000 | ¥61,000 |
|              | MQ1860G 1520mm | ¥42,000  | ¥45,000 | ¥53,000 | ¥55,000 | ¥46,000  | ¥53,000 | ¥60,000 | ¥68,000 |
| 奥行<br>530mm用 | MQ2136G 910mm  | ¥38,000  | ¥43,000 | ¥48,500 | ¥50,500 | ¥41,500  | ¥47,000 | ¥53,000 | ¥58,000 |
|              | MQ2148G 1220mm | ¥40,000  | ¥47,000 | ¥52,000 | ¥55,000 | ¥47,000  | ¥55,500 | ¥60,500 | ¥66,000 |
|              | MQ2160G 1520mm | ¥41,500  | ¥48,000 | ¥54,500 | ¥58,000 | ¥48,500  | ¥56,500 | ¥63,500 | ¥69,000 |
| 奥行<br>620mm用 | MQ2436G 910mm  | ¥42,500  | ¥47,500 | ¥55,500 | ¥56,500 | ¥42,000  | ¥48,500 | ¥55,000 | ¥65,000 |
|              | MQ2448G 1220mm | ¥47,000  | ¥54,500 | ¥60,000 | ¥63,500 | ¥48,000  | ¥55,000 | ¥63,000 | ¥72,000 |
|              | MQ2460G 1520mm | ¥49,500  | ¥55,000 | ¥62,500 | ¥66,500 | ¥49,500  | ¥62,500 | ¥66,000 | ¥77,000 |

◎カラー/ホワイト、ブルー ● 表内の寸法は呼び寸法です。 ● 受注生産品のため、納期をご確認ください。 ● 防炎仕様の製作も可能です。詳しくはお問い合わせください。

- □部分は受注生産品でございます。納期につきましてはお問い合わせください。





メトロマックスiシェルフ(フラットマット)

交換用マット

メトロマックスiのシェルフと互換性があります。メトロマックスiのフラットマットシリーズのシェルフを使用することにより、床面からの水はね等を防止します。



- 詳しくはP.206をご覧ください。
- マット部のみの互換性はありません。

ディバイダー

間仕切り用パーツ

物品の区分け、整理保管に便利なブックエンドタイプの間仕切りです。



MQD18-8



| 品番             | 高さ(mm)   | 材質  | 価格                    |
|----------------|----------|-----|-----------------------|
| <b>MQD18-8</b> | 奥行460mm用 | 203 | ポリプロピレン <b>¥8,000</b> |
| <b>MQD24-8</b> | 奥行620mm用 | 203 | ポリプロピレン <b>¥9,500</b> |

- 表内の寸法は呼び寸法です。

ラベルホルダー

収納・保管用パーツ

収納物の仕分け、管理に便利なサインプレートです。



MLH



| 品番         | 外寸(W×Hmm) | 材質    | 入数 | 価格            |
|------------|-----------|-------|----|---------------|
| <b>MLH</b> | 75×33     | ABS樹脂 | 1個 | <b>¥1,000</b> |

- 中の紙は付属しておりません。
- 紙の有効サイズはW75×H28mmです。
- スーパーシリーズワイヤーシェルフ、ステンレスシェルフ、ファーストシリーズワイヤーシェルフ、スーパーアジャスタブルシェルフにもお使いいただけます。

連結金具

連結パーツ



S型フック  
M9995

平行連結(棚の奥行と奥行)

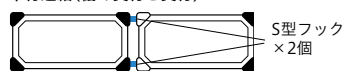

S型フックをシェルフのコーナーに引っ掛けて使用します。  
●1段につきS型フックが2個必要です。

| 品番                    | 材質                | 入数 | 価格            |
|-----------------------|-------------------|----|---------------|
| <b>M9995(S型フック)</b>   | SUS304(18-8)ステンレス | 1個 | <b>¥1,000</b> |
| <b>Q9995Z(L型連結金具)</b> | クロームメッキ           | 1個 | <b>¥1,500</b> |

- M9995(S型フック)にはコーナーアダプター(樹脂製アダプター)が付属しますが、使用しません。



L型連結金具  
Q9995Z

L型連結

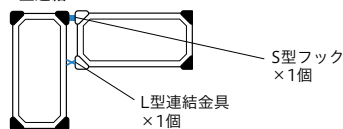

S型フックと連結金具を使用して連結します。  
●1段につきS型フック1個、L型連結金具1個が必要です。

※ 黒色のコーナーはボールを通す箇所  
白色のコーナーはボールを通さない箇所を示します。

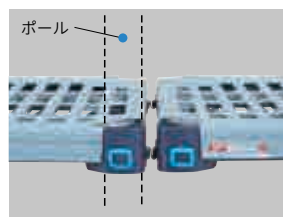

S型フック取り付け例



L型連結金具取り付け例

パストクランプ

転倒・落下防止用パーツ **SUS 304**

隣り合う棚のボールとボールを連結し、棚の横揺れを防止します。



| 品番           | 材質                | 入数 | 価格            |
|--------------|-------------------|----|---------------|
| <b>9994X</b> | SUS304(18-8)ステンレス | 1個 | <b>¥4,000</b> |

- ビスが付属しています。
- 三角フットプレートは併用できません。

●メトロ社の商品は、米国に於いて生産されております。カラーや仕様の変更、または一部商品の生産中止を予告なく行う場合があります。詳しくは、お問い合わせください。

## メトロマックスQ・オプションパーツ



## レッジ

転倒・落下防止用パーツ

棚の背面または側面に差し込み、物品の落下を防止します。収納物の大きさに合わせて積み重ねて使用できます。



MQL36-2S(バックレッジ)

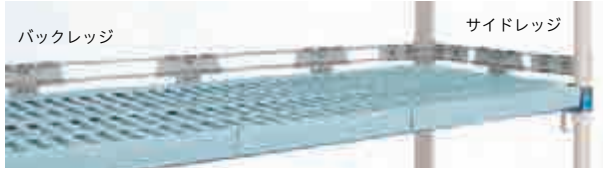

バックレッジ

サイドレッジ



サイドレッジ2段の場合

## バックレッジ(有効高さ51mm)

受注取寄品

| 品番       | 間口        | 材質                        | 価格      |
|----------|-----------|---------------------------|---------|
| MQL24-2S | 間口610mm用  | 複合ABS樹脂、SUS304(18-8)ステンレス | ¥7,500  |
| MQL30-2S | 間口760mm用  | 複合ABS樹脂、SUS304(18-8)ステンレス | ¥8,000  |
| MQL36-2S | 間口910mm用  | 複合ABS樹脂、SUS304(18-8)ステンレス | ¥9,000  |
| MQL42-2S | 間口1060mm用 | 複合ABS樹脂、SUS304(18-8)ステンレス | ¥10,000 |
| MQL48-2S | 間口1220mm用 | 複合ABS樹脂、SUS304(18-8)ステンレス | ¥11,000 |
| MQL54-2S | 間口1370mm用 | 複合ABS樹脂、SUS304(18-8)ステンレス | ¥11,500 |
| MQL60-2S | 間口1520mm用 | 複合ABS樹脂、SUS304(18-8)ステンレス | ¥12,000 |
| MQL72-2S | 間口1830mm用 | 複合ABS樹脂、SUS304(18-8)ステンレス | ¥12,500 |

## サイドレッジ(有効高さ51mm)

受注取寄品

| 品番        | 奥行       | 材質                        | 価格     |
|-----------|----------|---------------------------|--------|
| MQLS18-2S | 奥行460mm用 | 複合ABS樹脂、SUS304(18-8)ステンレス | ¥6,000 |
| MQLS21-2S | 奥行530mm用 | 複合ABS樹脂、SUS304(18-8)ステンレス | ¥6,500 |
| MQLS24-2S | 奥行620mm用 | 複合ABS樹脂、SUS304(18-8)ステンレス | ¥7,000 |

●表内の寸法は呼び寸法です。

シェルフ樹脂製

スーパーエレクトーパー

メトロマックスシリーズ

メトロマックスQ

メトロマックス4

メトロマックスi

## メッシュパネル

転倒・落下防止用パーツ

棚の上段から下段まで覆う落下防止用カバー。

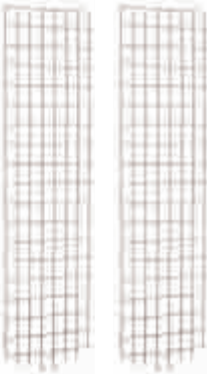

メッシュパネル

## ●メッシュパネル付属品

メトロマックスQ  
固定用クリップ×8個メトロマックス4  
固定用クリップ×8個メトロマックスQ  
最下段固定用クリップ×1個メトロマックスi  
固定用クリップ×8個

メッシュパネル使用例

| 品番     | 外寸(W×Hmm) | 入数 | 価格      |
|--------|-----------|----|---------|
| MEP35E | 315×1300  | 1枚 | ¥19,000 |
| MEP36E | 315×1505  | 1枚 | ¥20,000 |
| MEP37E | 315×1810  | 1枚 | ¥20,000 |
| MEP55E | 467×1300  | 1枚 | ¥20,000 |
| MEP56E | 467×1505  | 1枚 | ¥21,500 |
| MEP57E | 467×1810  | 1枚 | ¥22,000 |

◎材質/スチールワイヤー、エポキシコーティング仕上げ  
●高さ1300mmはMQ54PEとMX54Pに、高さ1505mmはMQ63PEとMX63Pに、高さ1810mmはMQ74PEとMX74Pに各々適応します。  
●メッシュパネル1枚につきメトロマックスQ、i、4の固定用クリップがすべて付属しています。  
●表内の寸法は呼び寸法です。

## メッシュパネル/間口・奥行適応枚数表

| シェルフ<br>ボール   | 間口       |          |                      |          |                      |                      |          |                      | 奥行       |          |          |
|---------------|----------|----------|----------------------|----------|----------------------|----------------------|----------|----------------------|----------|----------|----------|
|               | 610mm用   | 760mm用   | 910mm用               | 1060mm用  | 1220mm用              | 1370mm用              | 1520mm用  | 1830mm用              | 460mm用   | 530mm用   | 620mm用   |
| 高さ<br>1370mm用 | MEP55E×1 | MEP35E×2 | MEP35E×1<br>MEP55E×1 | MEP55E×2 | MEP35E×2<br>MEP55E×1 | MEP35E×1<br>MEP55E×2 | MEP55E×3 | MEP35E×1<br>MEP55E×3 | MEP35E×1 | MEP55E×1 | MEP55E×1 |
| 高さ<br>1600mm用 | MEP56E×1 | MEP36E×2 | MEP36E×1<br>MEP56E×1 | MEP56E×2 | MEP36E×2<br>MEP56E×1 | MEP36E×1<br>MEP56E×2 | MEP56E×3 | MEP36E×1<br>MEP56E×3 | MEP36E×1 | MEP56E×1 | MEP56E×1 |
| 高さ<br>1880mm用 | MEP57E×1 | MEP37E×2 | MEP37E×1<br>MEP57E×1 | MEP57E×2 | MEP37E×2<br>MEP57E×1 | MEP37E×1<br>MEP57E×2 | MEP57E×3 | MEP37E×1<br>MEP57E×3 | MEP37E×1 | MEP57E×1 | MEP57E×1 |

●表内の寸法は呼び寸法です。  
●枚数は間口、奥行それぞれ一側面分となります。

## 3方枠

補強用パーツ 受注取寄

奥行610mmシリーズの棚の足元にスペースが必要なときに、棚板に代えて補強用ベースフレームとして使用します。



M3TF2460E

## ●3方枠付属品

メトロマックスシリーズ  
オプションパーツ用アダプター

3方枠使用例

| 品番        | 外寸(W×Dmm) | 材質                 | 価格      |
|-----------|-----------|--------------------|---------|
| M3TF2424E | 610×610   | スチール、エポキシコーティング仕上げ | ¥23,000 |
| M3TF2430E | 760×610   | スチール、エポキシコーティング仕上げ | ¥25,500 |
| M3TF2436E | 914×610   | スチール、エポキシコーティング仕上げ | ¥28,500 |
| M3TF2448E | 1219×610  | スチール、エポキシコーティング仕上げ | ¥29,500 |
| M3TF2460E | 1524×610  | スチール、エポキシコーティング仕上げ | ¥32,500 |

●メトロマックスシリーズオプションパーツ用アダプター4組(8個)付き。  
●表内の寸法は呼び寸法です。

●□部分は受注取寄品となります。納期につきましてはお問い合わせください。  
●メトロ社の商品は、米国に於いて生産されております。カラーや仕様の変更、または一部商品の生産中止を予告なく行う場合があります。詳しくは、お問い合わせください。



# METRO MAX 4

棚板マットやフレーム、ポール全てが衛生管理に優れたオール樹脂製シェルフ。

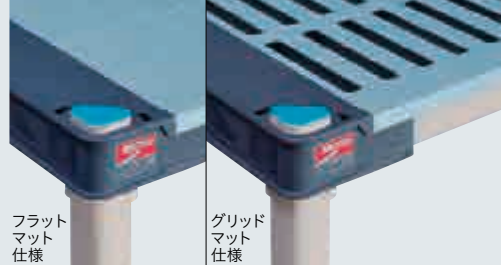

フラット  
マット  
仕様

グリッド  
マット  
仕様



## 特長 FEATURES

- 棚板マット部はマイクロバン抗菌加工ポリプロピレン製、フレームとポールはグラスファイバー入り抗菌加工ポリプロピレン製で優れた抗菌効果を発揮。クリーンな環境での用途に最適。
- 棚板は、分割可能なフラットとグリッドマットの2タイプ。棚板マット部は、2タイプともフレームから簡単に取り外せ、洗浄が容易。
- -29～49℃での連続使用、93℃の熱湯洗浄(3～5分)に耐える、優れた耐熱・耐寒性能。
- 棚1段あたり272kgの耐荷重。
- 樹脂製の棚板と柱は、優れた耐食性・耐薬品性を発揮。

## 仕様 SPECIFICATIONS

| 部位/仕様   | 材質等  |
|---------|--|
| ポールキャップ | 高密度ポリエチレン製   |
| ポール     | <b>MXポール(樹脂製)、MQポール(スチール製)</b><br>ポールは、MXポールかMQポールのどちらかをお選びください。<br>MXポール(樹脂製): ポリプロピレン(グラスファイバー入り)、マイクロバン抗菌加工<br>MQポール(スチール製): スチール、亜鉛メッキ(クロメート処理)、エポキシコーティング仕上げ(防錆加工)、マイクロバン抗菌加工 |
| 固定方式    | <b>テーパー固定方式(ナイロン樹脂)</b><br>ポールに取り付けたテーパーで棚板を固定する、テーパー固定方式。組み立てが簡単なおうえ、確実な結合が可能。  |
| 棚板高さ調整  | <b>25.4mmピッチ</b><br>25.4mmピッチの溝ごとに棚板の高さ調整可能。収納物の変更、棚板の増減も自在です。   |
| 棚板      | マット部: ポリプロピレン、マイクロバン抗菌加工<br>フレーム部: ポリプロピレン(グラスファイバー入り)、マイクロバン抗菌加工  |
| 耐荷重     | <b>272kg / 棚1段</b><br>棚1段(間口1220mm)あたり272kgの耐荷重(等分布)<br>間口1370mm以上の棚1段あたりの耐荷重は、お問い合わせください。   |
| ポール脚部   | 水平に微調整可能なアジャストボルト付き。<br>ポール脚部をドロー(台車)に交換すれば搬送カートとして使用可能です。   |

## 互換性 COMPATIBILITY

メトロマックスシリーズの同一サイズであれば、下記の棚板との併用が可能です。



メトロマックスi

メトロマックスQ

## 寸法図 DIMENSIONAL DRAWING

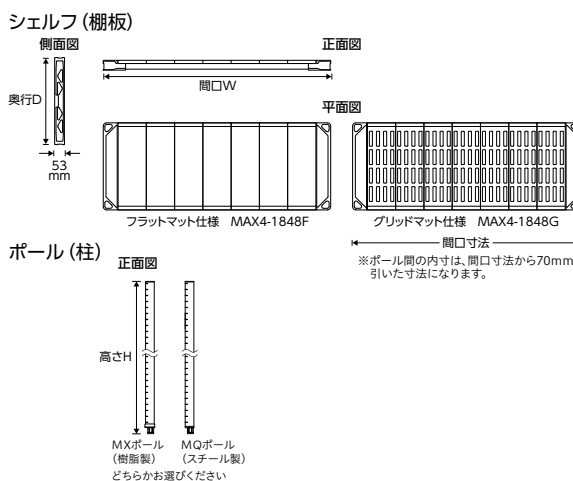

## オプションパーツ OPTIONAL PARTS

多彩なオプションパーツにより、機能性をさらに高めます。 **P.201**



バックレッジ/サイドレッジ **P.204** デイバイダー **P.201** ドロー(台車) **P.202**

●メトロ社の商品は、米国に於いて生産されております。カラーや仕様の変更、または一部商品の生産中止を予告なく行う場合があります。詳しくは、お問い合わせください。●マイクロバンは抗菌剤・抗カビ剤の登録商標です。●マイクロバンブランドは米国マイクロバン社の登録商標です。●製品のスペック情報は、製造メーカーである米国インターメトロ社の情報を基に記載しております。

奥行460mm シリーズ メトロマックス4(グリッドマット仕様)とMXボール(樹脂製)の組み合わせ

| MAX4-18G series             | SHELF                             |   |   |   |   |   |   | SHELF   |  |
|-----------------------------|-----------------------------------|---|---|---|---|---|---|---|--|
|                             | MAX4-1824G                        | MAX4-1830G  | MAX4-1836G  | MAX4-1842G  | MAX4-1848G  | MAX4-1854G  | MAX4-1860G  | MX1872G   |  |
| 棚 品番 寸法 (mm) 重量 価格          | 2.9kg ¥18,000                     | 3.4kg ¥18,500   | 4.0kg ¥19,000   | 4.3kg ¥21,500   | 4.9kg ¥23,000   | 5.3kg ¥25,500   | 5.8kg ¥27,000   |   |  |
| ポール (樹脂製) 品番 寸法 (mm) 重量 価格  | MX54P<br>0.7kg<br>¥10,000         | MAX4-1824G・MX54P<br>4段 ¥112,000<br>5段 ¥130,000                | MAX4-1830G・MX54P<br>4段 ¥114,000<br>5段 ¥132,500                | MAX4-1836G・MX54P<br>4段 ¥116,000<br>5段 ¥135,000                | MAX4-1842G・MX54P<br>4段 ¥126,000<br>5段 ¥147,500                | MAX4-1848G・MX54P<br>4段 ¥132,000<br>5段 ¥155,000                | MAX4-1854G・MX54P<br>4段 ¥142,000<br>5段 ¥167,500                | MAX4-1860G・MX54P<br>4段 ¥148,000<br>5段 ¥175,000                | ※間口サイズ 1825mm のシェルフをご希望の場合は、メトロマックスi(グリッドマット仕様)の棚板を使用することが可能です。詳しくは、P.207▶ご参照ください。 |
|                             | MX63P<br>0.8kg<br>¥11,000         | MAX4-1824G・MX63P<br>4段 ¥116,000<br>5段 ¥134,000                | MAX4-1830G・MX63P<br>4段 ¥118,000<br>5段 ¥136,500                | MAX4-1836G・MX63P<br>4段 ¥120,000<br>5段 ¥139,000                | MAX4-1842G・MX63P<br>4段 ¥130,000<br>5段 ¥151,500                | MAX4-1848G・MX63P<br>4段 ¥136,000<br>5段 ¥159,000                | MAX4-1854G・MX63P<br>4段 ¥146,000<br>5段 ¥171,500                | MAX4-1860G・MX63P<br>4段 ¥152,000<br>5段 ¥179,000                |  |
|                             | MX74P<br>0.9kg<br>¥12,000         | MAX4-1824G・MX74P<br>4段 ¥120,000<br>5段 ¥138,000<br>6段 ¥156,000 | MAX4-1830G・MX74P<br>4段 ¥122,000<br>5段 ¥140,500<br>6段 ¥159,000 | MAX4-1836G・MX74P<br>4段 ¥124,000<br>5段 ¥143,000<br>6段 ¥162,000 | MAX4-1842G・MX74P<br>4段 ¥134,000<br>5段 ¥155,500<br>6段 ¥177,000 | MAX4-1848G・MX74P<br>4段 ¥140,000<br>5段 ¥163,000<br>6段 ¥186,000 | MAX4-1854G・MX74P<br>4段 ¥150,000<br>5段 ¥175,500<br>6段 ¥201,000 | MAX4-1860G・MX74P<br>4段 ¥156,000<br>5段 ¥183,000<br>6段 ¥210,000 |  |
|                             | MX86P<br>1.1kg<br>¥13,500         | MAX4-1824G・MX86P<br>4段 ¥126,000<br>5段 ¥144,000<br>6段 ¥162,000 | MAX4-1830G・MX86P<br>4段 ¥128,000<br>5段 ¥146,500<br>6段 ¥165,000 | MAX4-1836G・MX86P<br>4段 ¥130,000<br>5段 ¥149,000<br>6段 ¥168,000 | MAX4-1842G・MX86P<br>4段 ¥140,000<br>5段 ¥161,500<br>6段 ¥183,000 | MAX4-1848G・MX86P<br>4段 ¥146,000<br>5段 ¥169,000<br>6段 ¥192,000 | MAX4-1854G・MX86P<br>4段 ¥156,000<br>5段 ¥181,500<br>6段 ¥207,000 | MAX4-1860G・MX86P<br>4段 ¥162,000<br>5段 ¥189,000<br>6段 ¥216,000 |  |
| ドーリー (受注生産品) 品番 寸法 (mm) 車輪径 | D1824IQ-R100-S<br>φ100<br>¥47,000 | D1830IQ-R100-S<br>φ100<br>¥49,000                             | D1836IQ-R100-S<br>φ100<br>¥50,500                             | D1842IQ-R100-S<br>φ100<br>¥52,500                             | D1848IQ-R130-S<br>φ130 (ゴム車以外はφ125)<br>¥60,000                | D1854IQ-R130-S<br>φ130 (ゴム車以外はφ125)<br>¥61,000                | D1860IQ-R130-S<br>φ130 (ゴム車以外はφ125)<br>¥62,000                |   |  |

シェルフ 樹脂製  
スーパー エレクターポロ  
メトロマックス シリーズ  
メトロ マックスQ  
メトロ マックス4  
メトロ マックスi

奥行460mm シリーズ メトロマックス4(グリッドマット仕様)とMQボール(スチール製)の組み合わせ

| MAX4-18G series              | SHELF                             |  |  |  |  |  |  | SHELF  |  |
|------------------------------|-----------------------------------|--|--|--|--|--|--|--|--|
|                              | MAX4-1824G                        | MAX4-1830G   | MAX4-1836G   | MAX4-1842G   | MAX4-1848G   | MAX4-1854G   | MAX4-1860G   | MX1872G  |  |
| 棚 品番 寸法 (mm) 重量 価格           | 2.9kg ¥18,000                     | 3.4kg ¥18,500  | 4.0kg ¥19,000  | 4.3kg ¥21,500  | 4.9kg ¥23,000  | 5.3kg ¥25,500  | 5.8kg ¥27,000  |  |  |
| ポール (スチール製) 品番 寸法 (mm) 重量 価格 | MQ54PE<br>1.5kg<br>¥10,000        | MAX4-1824G・MQ54PE<br>4段 ¥112,000<br>5段 ¥130,000                | MAX4-1830G・MQ54PE<br>4段 ¥114,000<br>5段 ¥132,500                | MAX4-1836G・MQ54PE<br>4段 ¥116,000<br>5段 ¥135,000                | MAX4-1842G・MQ54PE<br>4段 ¥126,000<br>5段 ¥147,500                | MAX4-1848G・MQ54PE<br>4段 ¥132,000<br>5段 ¥155,000                | MAX4-1854G・MQ54PE<br>4段 ¥142,000<br>5段 ¥167,500                | MAX4-1860G・MQ54PE<br>4段 ¥148,000<br>5段 ¥175,000                | ※間口サイズ 1825mm のシェルフをご希望の場合は、メトロマックスi(グリッドマット仕様)の棚板を使用することが可能です。詳しくは、P.207▶ご参照ください。 |
|                              | MQ63PE<br>1.7kg<br>¥10,500        | MAX4-1824G・MQ63PE<br>4段 ¥114,000<br>5段 ¥132,000                | MAX4-1830G・MQ63PE<br>4段 ¥116,000<br>5段 ¥134,500                | MAX4-1836G・MQ63PE<br>4段 ¥118,000<br>5段 ¥137,000                | MAX4-1842G・MQ63PE<br>4段 ¥128,000<br>5段 ¥149,500                | MAX4-1848G・MQ63PE<br>4段 ¥134,000<br>5段 ¥157,000                | MAX4-1854G・MQ63PE<br>4段 ¥144,000<br>5段 ¥169,500                | MAX4-1860G・MQ63PE<br>4段 ¥150,000<br>5段 ¥177,000                |  |
|                              | MQ74PE<br>2.0kg<br>¥11,500        | MAX4-1824G・MQ74PE<br>4段 ¥118,000<br>5段 ¥136,000<br>6段 ¥154,000 | MAX4-1830G・MQ74PE<br>4段 ¥120,000<br>5段 ¥138,500<br>6段 ¥157,000 | MAX4-1836G・MQ74PE<br>4段 ¥122,000<br>5段 ¥141,000<br>6段 ¥160,000 | MAX4-1842G・MQ74PE<br>4段 ¥132,000<br>5段 ¥153,500<br>6段 ¥175,000 | MAX4-1848G・MQ74PE<br>4段 ¥138,000<br>5段 ¥161,000<br>6段 ¥184,000 | MAX4-1854G・MQ74PE<br>4段 ¥148,000<br>5段 ¥173,500<br>6段 ¥199,000 | MAX4-1860G・MQ74PE<br>4段 ¥154,000<br>5段 ¥181,000<br>6段 ¥208,000 |  |
|                              | MQ86PE<br>2.3kg<br>¥13,000        | MAX4-1824G・MQ86PE<br>4段 ¥124,000<br>5段 ¥142,000<br>6段 ¥160,000 | MAX4-1830G・MQ86PE<br>4段 ¥126,000<br>5段 ¥144,500<br>6段 ¥163,000 | MAX4-1836G・MQ86PE<br>4段 ¥128,000<br>5段 ¥147,000<br>6段 ¥166,000 | MAX4-1842G・MQ86PE<br>4段 ¥138,000<br>5段 ¥159,500<br>6段 ¥181,000 | MAX4-1848G・MQ86PE<br>4段 ¥144,000<br>5段 ¥167,000<br>6段 ¥190,000 | MAX4-1854G・MQ86PE<br>4段 ¥154,000<br>5段 ¥179,500<br>6段 ¥205,000 | MAX4-1860G・MQ86PE<br>4段 ¥160,000<br>5段 ¥187,000<br>6段 ¥214,000 |  |
| ドーリー (受注生産品) 品番 寸法 (mm) 車輪径  | D1824IQ-R100-S<br>φ100<br>¥47,000 | D1830IQ-R100-S<br>φ100<br>¥49,000                              | D1836IQ-R100-S<br>φ100<br>¥50,500                              | D1842IQ-R100-S<br>φ100<br>¥52,500                              | D1848IQ-R130-S<br>φ130 (ゴム車以外はφ125)<br>¥60,000                 | D1854IQ-R130-S<br>φ130 (ゴム車以外はφ125)<br>¥61,000                 | D1860IQ-R130-S<br>φ130 (ゴム車以外はφ125)<br>¥62,000                 |  |  |

● □部分は受注生産品でございます。納期につきましてはお問い合わせください。 ● ドーリーのキャスター部には4輪自在ゴム車(対角ストッパー付き)を標準装備していますが、用途に合わせて車輪の材質・車輪径・ストッパーなしなどの変更も可能です。詳細、価格につきましてはP.202をご参照ください。また、納期についてはお問い合わせください。 ● 組み立ての際は、必ずシェルフ(棚板)を2枚以上ご使用ください。 ● 転倒には十分に注意してご使用ください。 ● 上記以外のユニットをご希望の場合は、基本となる組み合わせ価格に増減するシェルフ(棚板)の枚数分の価格を加減してください。 特注サイズおよび特別仕様をご希望される場合は、お問い合わせください。

奥行 530mm シリーズ メトロマックス4(グリッドマット仕様)とMXポール(樹脂製)の組み合わせ

| MAX4-21G series                  | SHELF   |   |   |   |   |   |   |
|----------------------------------|---|---|---|---|---|---|---|
|                                  | MAX4-2124G  | MAX4-2130G  | MAX4-2136G  | MAX4-2142G  | MAX4-2148G  | MAX4-2154G  | MAX4-2160G  |
| 棚 品番<br>寸法 (mm)<br>重量<br>価格      | 3.1kg ¥20,000   | 3.7kg ¥21,000   | 4.4kg ¥21,500   | 4.8kg ¥24,500   | 5.4kg ¥25,500   | 5.9kg ¥28,500   | 6.4kg ¥29,500   |
| ポール<br>品番<br>寸法 (mm)<br>重量<br>価格 | MX54P<br>0.7kg<br>¥10,000                                     | MX54P<br>0.7kg<br>¥10,000                                     | MX54P<br>0.7kg<br>¥10,000                                     | MX54P<br>0.7kg<br>¥10,000                                     | MX54P<br>0.7kg<br>¥10,000                                     | MX54P<br>0.7kg<br>¥10,000                                     | MX54P<br>0.7kg<br>¥10,000                                     |
| POLE (樹脂製)                       | MAX4-2124G・MX54P<br>4段 ¥120,000<br>5段 ¥140,000                | MAX4-2130G・MX54P<br>4段 ¥124,000<br>5段 ¥145,000                | MAX4-2136G・MX54P<br>4段 ¥126,000<br>5段 ¥147,500                | MAX4-2142G・MX54P<br>4段 ¥138,000<br>5段 ¥162,500                | MAX4-2148G・MX54P<br>4段 ¥142,000<br>5段 ¥167,500                | MAX4-2154G・MX54P<br>4段 ¥154,000<br>5段 ¥182,500                | MAX4-2160G・MX54P<br>4段 ¥158,000<br>5段 ¥187,500                |
|                                  | MAX4-2124G・MX63P<br>4段 ¥124,000<br>5段 ¥144,000                | MAX4-2130G・MX63P<br>4段 ¥128,000<br>5段 ¥149,000                | MAX4-2136G・MX63P<br>4段 ¥130,000<br>5段 ¥151,500                | MAX4-2142G・MX63P<br>4段 ¥142,000<br>5段 ¥166,500                | MAX4-2148G・MX63P<br>4段 ¥146,000<br>5段 ¥171,500                | MAX4-2154G・MX63P<br>4段 ¥158,000<br>5段 ¥186,500                | MAX4-2160G・MX63P<br>4段 ¥162,000<br>5段 ¥191,500                |
|                                  | MAX4-2124G・MX74P<br>4段 ¥128,000<br>5段 ¥148,000<br>6段 ¥168,000 | MAX4-2130G・MX74P<br>4段 ¥132,000<br>5段 ¥153,000<br>6段 ¥174,000 | MAX4-2136G・MX74P<br>4段 ¥134,000<br>5段 ¥155,500<br>6段 ¥177,000 | MAX4-2142G・MX74P<br>4段 ¥146,000<br>5段 ¥170,500<br>6段 ¥195,000 | MAX4-2148G・MX74P<br>4段 ¥150,000<br>5段 ¥175,500<br>6段 ¥201,000 | MAX4-2154G・MX74P<br>4段 ¥162,000<br>5段 ¥190,500<br>6段 ¥219,000 | MAX4-2160G・MX74P<br>4段 ¥166,000<br>5段 ¥195,500<br>6段 ¥225,000 |
|                                  | MAX4-2124G・MX86P<br>4段 ¥134,000<br>5段 ¥154,000<br>6段 ¥174,000 | MAX4-2130G・MX86P<br>4段 ¥138,000<br>5段 ¥159,000<br>6段 ¥180,000 | MAX4-2136G・MX86P<br>4段 ¥140,000<br>5段 ¥161,500<br>6段 ¥183,000 | MAX4-2142G・MX86P<br>4段 ¥152,000<br>5段 ¥176,500<br>6段 ¥201,000 | MAX4-2148G・MX86P<br>4段 ¥156,000<br>5段 ¥181,500<br>6段 ¥207,000 | MAX4-2154G・MX86P<br>4段 ¥168,000<br>5段 ¥196,500<br>6段 ¥225,000 | MAX4-2160G・MX86P<br>4段 ¥172,000<br>5段 ¥201,500<br>6段 ¥231,000 |
| DOLLY (受注生産品)                    | D2124IQ-R100-S<br>品番<br>寸法 (mm)<br>車輪径                        | D2130IQ-R100-S  | D2136IQ-R100-S  | D2142IQ-R100-S  | D2148IQ-R130-S  | D2154IQ-R130-S  | D2160IQ-R130-S  |
|                                  | φ100  | φ100  | φ100  | φ100  | φ130<br>(ゴム車以外はφ125)  | φ130<br>(ゴム車以外はφ125)  | φ130<br>(ゴム車以外はφ125)  |
|                                  | ¥48,000   | ¥50,000   | ¥51,500   | ¥53,500   | ¥61,000   | ¥62,500   | ¥64,000   |

奥行 530mm シリーズ メトロマックス4(グリッドマット仕様)とMQポール(スチール製)の組み合わせ

| MAX4-21G series                  | SHELF  |  |  |  |  |  |  |
|----------------------------------|--|--|--|--|--|--|--|
|                                  | MAX4-2124G   | MAX4-2130G   | MAX4-2136G   | MAX4-2142G   | MAX4-2148G   | MAX4-2154G   | MAX4-2160G   |
| 棚 品番<br>寸法 (mm)<br>重量<br>価格      | 3.1kg ¥20,000  | 3.7kg ¥21,000  | 4.4kg ¥21,500  | 4.8kg ¥24,500  | 5.4kg ¥25,500  | 5.9kg ¥28,500  | 6.4kg ¥29,500  |
| ポール<br>品番<br>寸法 (mm)<br>重量<br>価格 | MQ54PE<br>1.5kg<br>¥10,000                                     | MQ54PE<br>1.5kg<br>¥10,000                                     | MQ54PE<br>1.5kg<br>¥10,000                                     | MQ54PE<br>1.5kg<br>¥10,000                                     | MQ54PE<br>1.5kg<br>¥10,000                                     | MQ54PE<br>1.5kg<br>¥10,000                                     | MQ54PE<br>1.5kg<br>¥10,000                                     |
| POLE (スチール製)                     | MAX4-2124G・MQ54PE<br>4段 ¥120,000<br>5段 ¥140,000                | MAX4-2130G・MQ54PE<br>4段 ¥124,000<br>5段 ¥145,000                | MAX4-2136G・MQ54PE<br>4段 ¥126,000<br>5段 ¥147,500                | MAX4-2142G・MQ54PE<br>4段 ¥138,000<br>5段 ¥162,500                | MAX4-2148G・MQ54PE<br>4段 ¥142,000<br>5段 ¥167,500                | MAX4-2154G・MQ54PE<br>4段 ¥154,000<br>5段 ¥182,500                | MAX4-2160G・MQ54PE<br>4段 ¥158,000<br>5段 ¥187,500                |
|                                  | MAX4-2124G・MQ63PE<br>4段 ¥122,000<br>5段 ¥142,000                | MAX4-2130G・MQ63PE<br>4段 ¥126,000<br>5段 ¥147,000                | MAX4-2136G・MQ63PE<br>4段 ¥128,000<br>5段 ¥149,500                | MAX4-2142G・MQ63PE<br>4段 ¥140,000<br>5段 ¥164,500                | MAX4-2148G・MQ63PE<br>4段 ¥144,000<br>5段 ¥169,500                | MAX4-2154G・MQ63PE<br>4段 ¥156,000<br>5段 ¥184,500                | MAX4-2160G・MQ63PE<br>4段 ¥160,000<br>5段 ¥189,500                |
|                                  | MAX4-2124G・MQ74PE<br>4段 ¥126,000<br>5段 ¥146,000<br>6段 ¥166,000 | MAX4-2130G・MQ74PE<br>4段 ¥130,000<br>5段 ¥151,000<br>6段 ¥172,000 | MAX4-2136G・MQ74PE<br>4段 ¥132,000<br>5段 ¥153,500<br>6段 ¥175,000 | MAX4-2142G・MQ74PE<br>4段 ¥144,000<br>5段 ¥168,500<br>6段 ¥193,000 | MAX4-2148G・MQ74PE<br>4段 ¥148,000<br>5段 ¥173,500<br>6段 ¥199,000 | MAX4-2154G・MQ74PE<br>4段 ¥160,000<br>5段 ¥188,500<br>6段 ¥217,000 | MAX4-2160G・MQ74PE<br>4段 ¥164,000<br>5段 ¥193,500<br>6段 ¥223,000 |
|                                  | MAX4-2124G・MQ86PE<br>4段 ¥132,000<br>5段 ¥152,000<br>6段 ¥172,000 | MAX4-2130G・MQ86PE<br>4段 ¥136,000<br>5段 ¥157,000<br>6段 ¥178,000 | MAX4-2136G・MQ86PE<br>4段 ¥138,000<br>5段 ¥159,500<br>6段 ¥181,000 | MAX4-2142G・MQ86PE<br>4段 ¥150,000<br>5段 ¥174,500<br>6段 ¥199,000 | MAX4-2148G・MQ86PE<br>4段 ¥154,000<br>5段 ¥179,500<br>6段 ¥205,000 | MAX4-2154G・MQ86PE<br>4段 ¥166,000<br>5段 ¥194,500<br>6段 ¥223,000 | MAX4-2160G・MQ86PE<br>4段 ¥170,000<br>5段 ¥199,500<br>6段 ¥229,000 |
| DOLLY (受注生産品)                    | D2124IQ-R100-S   | D2130IQ-R100-S   | D2136IQ-R100-S   | D2142IQ-R100-S   | D2148IQ-R130-S   | D2154IQ-R130-S   | D2160IQ-R130-S   |
|                                  | φ100   | φ100   | φ100   | φ100   | φ130<br>(ゴム車以外はφ125)   | φ130<br>(ゴム車以外はφ125)   | φ130<br>(ゴム車以外はφ125)   |
|                                  | ¥48,000  | ¥50,000  | ¥51,500  | ¥53,500  | ¥61,000  | ¥62,500  | ¥64,000  |

● □部分は受注生産品でございます。納期につきましてはお問い合わせください。● ドーリーのキャスター部には4輪自在ゴム車(対角ストッパー付き)を標準装備していますが、用途に合わせて車輪の材質・車輪径・ストッパーなしなどの変更も可能です。詳細、価格につきましてはP.202をご参照ください。また、納期についてはお問い合わせください。● 組み立ての際は、必ずシェルフ(棚板)を2枚以上ご使用ください。● 転倒には十分に注意してご使用ください。● 上記以外のユニットをご希望の場合は、基本となる組み合わせ価格に増減するシェルフ(棚板)の枚数分の価格を加減算してください。特注サイズおよび特別仕様をご希望される場合は、お問い合わせください。

奥行620mm シリーズ メトロマックス4(グリッドマット仕様)とMXポール(樹脂製)の組み合わせ

| MAX4-24G series      | SHELF   |   |   |   |  |  |  | SHELF   |  |
|----------------------|---|---|---|---|--|--|--|---|--|
|                      | MAX4-2424G  | MAX4-2430G  | MAX4-2436G  | MAX4-2442G  | MAX4-2448G   | MAX4-2454G   | MAX4-2460G   | MX2472G   |  |
| 棚 品番 寸法 (mm) 重量 価格   | 3.3kg ¥21,000                                       | 4.0kg ¥22,000   | 4.8kg ¥23,000   | 5.4kg ¥26,500   | 5.9kg ¥29,500  | 6.5kg ¥32,000  | 7.0kg ¥34,500  |   |  |
| ポール 品番 寸法 (mm) 重量 価格 |   |   |   |   |  |  |  |   |  |
| POLE (樹脂製)           | MX54P<br>0.7kg<br>¥10,000                           | MAX4-2424G・MX54P<br>4段 ¥124,000<br>5段 ¥145,000                | MAX4-2430G・MX54P<br>4段 ¥128,000<br>5段 ¥150,000                | MAX4-2436G・MX54P<br>4段 ¥132,000<br>5段 ¥155,000                | MAX4-2442G・MX54P<br>4段 ¥146,000<br>5段 ¥172,500                   | MAX4-2448G・MX54P<br>4段 ¥158,000<br>5段 ¥187,500                   | MAX4-2454G・MX54P<br>4段 ¥168,000<br>5段 ¥200,000                   | MAX4-2460G・MX54P<br>4段 ¥178,000<br>5段 ¥212,500                | ※間口サイズ 1825mm のシェルフをご希望の場合は、メトロマックスi(グリッドマット仕様)の棚板を使用することが可能です。詳しくは、P.207▶ご参照ください。 |
|                      | MX63P<br>0.8kg<br>¥11,000                           | MAX4-2424G・MX63P<br>4段 ¥128,000<br>5段 ¥149,000                | MAX4-2430G・MX63P<br>4段 ¥132,000<br>5段 ¥154,000                | MAX4-2436G・MX63P<br>4段 ¥136,000<br>5段 ¥159,000                | MAX4-2442G・MX63P<br>4段 ¥150,000<br>5段 ¥176,500                   | MAX4-2448G・MX63P<br>4段 ¥162,000<br>5段 ¥191,500                   | MAX4-2454G・MX63P<br>4段 ¥172,000<br>5段 ¥204,000                   | MAX4-2460G・MX63P<br>4段 ¥182,000<br>5段 ¥216,500                |  |
|                      | MX74P<br>0.9kg<br>¥12,000                           | MAX4-2424G・MX74P<br>4段 ¥132,000<br>5段 ¥153,000<br>6段 ¥174,000 | MAX4-2430G・MX74P<br>4段 ¥136,000<br>5段 ¥158,000<br>6段 ¥180,000 | MAX4-2436G・MX74P<br>4段 ¥140,000<br>5段 ¥163,000<br>6段 ¥186,000 | MAX4-2442G・MX74P<br>4段 ¥154,000<br>5段 ¥180,500<br>6段 ¥207,000    | MAX4-2448G・MX74P<br>4段 ¥166,000<br>5段 ¥195,500<br>6段 ¥225,000    | MAX4-2454G・MX74P<br>4段 ¥176,000<br>5段 ¥208,000<br>6段 ¥240,000    | MAX4-2460G・MX74P<br>4段 ¥186,000<br>5段 ¥220,500<br>6段 ¥255,000 |  |
|                      | MX86P<br>1.1kg<br>¥13,500                           | MAX4-2424G・MX86P<br>4段 ¥138,000<br>5段 ¥159,000<br>6段 ¥180,000 | MAX4-2430G・MX86P<br>4段 ¥142,000<br>5段 ¥164,000<br>6段 ¥186,000 | MAX4-2436G・MX86P<br>4段 ¥146,000<br>5段 ¥169,000<br>6段 ¥192,000 | MAX4-2442G・MX86P<br>4段 ¥160,000<br>5段 ¥186,500<br>6段 ¥213,000    | MAX4-2448G・MX86P<br>4段 ¥172,000<br>5段 ¥201,500<br>6段 ¥231,000    | MAX4-2454G・MX86P<br>4段 ¥182,000<br>5段 ¥214,000<br>6段 ¥246,000    | MAX4-2460G・MX86P<br>4段 ¥192,000<br>5段 ¥226,500<br>6段 ¥261,000 |  |
| DOLLY (受注生産品)        | D2424IQ-R100-S<br>品番 寸法 (mm) 車輪径<br>φ100<br>¥49,000 | D2430IQ-R100-S<br>品番 寸法 (mm) 車輪径<br>φ100<br>¥50,500           | D2436IQ-R100-S<br>品番 寸法 (mm) 車輪径<br>φ100<br>¥53,500           | D2442IQ-R100-S<br>品番 寸法 (mm) 車輪径<br>φ100<br>¥56,000           | D2448IQ-R130-S<br>品番 寸法 (mm) 車輪径<br>φ130 (ゴム車以外はφ125)<br>¥64,000 | D2454IQ-R130-S<br>品番 寸法 (mm) 車輪径<br>φ130 (ゴム車以外はφ125)<br>¥65,500 | D2460IQ-R130-S<br>品番 寸法 (mm) 車輪径<br>φ130 (ゴム車以外はφ125)<br>¥66,500 |   |  |

- シェルフ 樹脂製
- スーパー エレクターポロ
- メトロマックス シリーズ
- メトロ マックスQ
- メトロ マックス4
- メトロ マックスi

奥行620mm シリーズ メトロマックス4(グリッドマット仕様)とMQポール(スチール製)の組み合わせ

| MAX4-24G series      | SHELF   |  |  |  |  |  |  | SHELF  |  |
|----------------------|---|--|--|--|--|--|--|--|--|
|                      | MAX4-2424G  | MAX4-2430G   | MAX4-2436G   | MAX4-2442G   | MAX4-2448G   | MAX4-2454G   | MAX4-2460G   | MX2472G  |  |
| 棚 品番 寸法 (mm) 重量 価格   | 3.3kg ¥21,000                                       | 4.0kg ¥22,000  | 4.8kg ¥23,000  | 5.4kg ¥26,500  | 5.9kg ¥29,500  | 6.5kg ¥32,000  | 7.0kg ¥34,500  |  |  |
| ポール 品番 寸法 (mm) 重量 価格 |   |  |  |  |  |  |  |  |  |
| POLE (スチール製)         | MQ54PE<br>1.5kg<br>¥10,000                          | MAX4-2424G・MQ54PE<br>4段 ¥124,000<br>5段 ¥145,000                | MAX4-2430G・MQ54PE<br>4段 ¥128,000<br>5段 ¥150,000                | MAX4-2436G・MQ54PE<br>4段 ¥132,000<br>5段 ¥155,000                | MAX4-2442G・MQ54PE<br>4段 ¥146,000<br>5段 ¥172,500                  | MAX4-2448G・MQ54PE<br>4段 ¥158,000<br>5段 ¥187,500                  | MAX4-2454G・MQ54PE<br>4段 ¥168,000<br>5段 ¥200,000                  | MAX4-2460G・MQ54PE<br>4段 ¥178,000<br>5段 ¥212,500                | ※間口サイズ 1825mm のシェルフをご希望の場合は、メトロマックスi(グリッドマット仕様)の棚板を使用することが可能です。詳しくは、P.207▶ご参照ください。 |
|                      | MQ63PE<br>1.7kg<br>¥10,500                          | MAX4-2424G・MQ63PE<br>4段 ¥126,000<br>5段 ¥147,000                | MAX4-2430G・MQ63PE<br>4段 ¥130,000<br>5段 ¥152,000                | MAX4-2436G・MQ63PE<br>4段 ¥134,000<br>5段 ¥157,000                | MAX4-2442G・MQ63PE<br>4段 ¥148,000<br>5段 ¥174,500                  | MAX4-2448G・MQ63PE<br>4段 ¥160,000<br>5段 ¥189,500                  | MAX4-2454G・MQ63PE<br>4段 ¥170,000<br>5段 ¥202,000                  | MAX4-2460G・MQ63PE<br>4段 ¥180,000<br>5段 ¥214,500                |  |
|                      | MQ74PE<br>2.0kg<br>¥11,500                          | MAX4-2424G・MQ74PE<br>4段 ¥130,000<br>5段 ¥151,000<br>6段 ¥172,000 | MAX4-2430G・MQ74PE<br>4段 ¥134,000<br>5段 ¥156,000<br>6段 ¥178,000 | MAX4-2436G・MQ74PE<br>4段 ¥138,000<br>5段 ¥161,000<br>6段 ¥184,000 | MAX4-2442G・MQ74PE<br>4段 ¥152,000<br>5段 ¥178,500<br>6段 ¥205,000   | MAX4-2448G・MQ74PE<br>4段 ¥164,000<br>5段 ¥193,500<br>6段 ¥223,000   | MAX4-2454G・MQ74PE<br>4段 ¥174,000<br>5段 ¥206,000<br>6段 ¥238,000   | MAX4-2460G・MQ74PE<br>4段 ¥184,000<br>5段 ¥218,500<br>6段 ¥253,000 |  |
|                      | MQ86PE<br>2.3kg<br>¥13,000                          | MAX4-2424G・MQ86PE<br>4段 ¥136,000<br>5段 ¥157,000<br>6段 ¥178,000 | MAX4-2430G・MQ86PE<br>4段 ¥140,000<br>5段 ¥162,000<br>6段 ¥184,000 | MAX4-2436G・MQ86PE<br>4段 ¥144,000<br>5段 ¥167,000<br>6段 ¥190,000 | MAX4-2442G・MQ86PE<br>4段 ¥158,000<br>5段 ¥184,500<br>6段 ¥211,000   | MAX4-2448G・MQ86PE<br>4段 ¥170,000<br>5段 ¥199,500<br>6段 ¥229,000   | MAX4-2454G・MQ86PE<br>4段 ¥180,000<br>5段 ¥212,000<br>6段 ¥244,000   | MAX4-2460G・MQ86PE<br>4段 ¥190,000<br>5段 ¥224,500<br>6段 ¥259,000 |  |
| DOLLY (受注生産品)        | D2424IQ-R100-S<br>品番 寸法 (mm) 車輪径<br>φ100<br>¥49,000 | D2430IQ-R100-S<br>品番 寸法 (mm) 車輪径<br>φ100<br>¥50,500            | D2436IQ-R100-S<br>品番 寸法 (mm) 車輪径<br>φ100<br>¥53,500            | D2442IQ-R100-S<br>品番 寸法 (mm) 車輪径<br>φ100<br>¥56,000            | D2448IQ-R130-S<br>品番 寸法 (mm) 車輪径<br>φ130 (ゴム車以外はφ125)<br>¥64,000 | D2454IQ-R130-S<br>品番 寸法 (mm) 車輪径<br>φ130 (ゴム車以外はφ125)<br>¥65,500 | D2460IQ-R130-S<br>品番 寸法 (mm) 車輪径<br>φ130 (ゴム車以外はφ125)<br>¥66,500 |  |  |

● □部分は受注生産品でございます。納期につきましてはお問い合わせください。 ● ドーリーのキャスター部には4輪自在ゴム車(対角ストッパー付き)を標準装備していますが、用途に合わせて車輪の材質・車輪径・ストッパーなしなどの変更も可能です。詳細、価格につきましてはP.202をご参照ください。また、納期についてはお問い合わせください。 ● 組み立ての際は、必ずシェルフ(棚板)を2枚以上ご使用ください。 ● 転倒には十分に注意してご使用ください。 ● 上記以外のユニットをご希望の場合は、基本となる組み合わせ価格に増減するシェルフ(棚板)の枚数分の価格を加減してください。 特注サイズおよび特別仕様をご希望される場合は、お問い合わせください。

● 奥行460mm シリーズ **メトロマックス4(フラットマット仕様)とMXポール(樹脂製)の組み合わせ**

| 棚<br>品番<br>寸法<br>重量<br>価格     | SHELF   |   |   |   |   |   |   | SHELF   |
|-------------------------------|---|---|---|---|---|---|---|---|
|                               | MAX4-1824F  | MAX4-1830F  | MAX4-1836F  | MAX4-1842F  | MAX4-1848F  | MAX4-1854F  | MAX4-1860F  | MX1872F   |
| MAX4-1824F<br>3.0kg ¥20,000   | MAX4-1830F<br>3.5kg ¥21,000                                   | MAX4-1836F<br>4.2kg ¥21,500                                   | MAX4-1842F<br>4.5kg ¥25,000                                   | MAX4-1848F<br>5.1kg ¥26,000                                   | MAX4-1854F<br>5.6kg ¥29,500                                   | MAX4-1860F<br>6.1kg ¥31,500                                   | MX1872F<br>6.1kg ¥31,500                                      |   |
| <b>POLE (樹脂製)</b>             |   |   |   |   |   |   |   |   |
| <b>MX54P</b><br>0.7kg ¥10,000 | MAX4-1824F・MX54P<br>4段 ¥120,000<br>5段 ¥140,000                | MAX4-1830F・MX54P<br>4段 ¥124,000<br>5段 ¥145,000                | MAX4-1836F・MX54P<br>4段 ¥126,000<br>5段 ¥147,500                | MAX4-1842F・MX54P<br>4段 ¥140,000<br>5段 ¥165,000                | MAX4-1848F・MX54P<br>4段 ¥144,000<br>5段 ¥170,000                | MAX4-1854F・MX54P<br>4段 ¥158,000<br>5段 ¥187,500                | MAX4-1860F・MX54P<br>4段 ¥166,000<br>5段 ¥197,500                | ※間口サイズ 1825mmのシェルフをご希望の場合は、メトロマックスi(フラットマット仕様)の棚板を使用することが可能です。詳しくは、P.208▶ご参照ください。 |
| <b>MX63P</b><br>0.8kg ¥11,000 | MAX4-1824F・MX63P<br>4段 ¥124,000<br>5段 ¥144,000                | MAX4-1830F・MX63P<br>4段 ¥128,000<br>5段 ¥149,000                | MAX4-1836F・MX63P<br>4段 ¥130,000<br>5段 ¥151,500                | MAX4-1842F・MX63P<br>4段 ¥144,000<br>5段 ¥169,000                | MAX4-1848F・MX63P<br>4段 ¥148,000<br>5段 ¥174,000                | MAX4-1854F・MX63P<br>4段 ¥162,000<br>5段 ¥191,500                | MAX4-1860F・MX63P<br>4段 ¥170,000<br>5段 ¥201,500                |   |
| <b>MX74P</b><br>0.9kg ¥12,000 | MAX4-1824F・MX74P<br>4段 ¥128,000<br>5段 ¥148,000<br>6段 ¥168,000 | MAX4-1830F・MX74P<br>4段 ¥132,000<br>5段 ¥153,000<br>6段 ¥174,000 | MAX4-1836F・MX74P<br>4段 ¥134,000<br>5段 ¥155,500<br>6段 ¥177,000 | MAX4-1842F・MX74P<br>4段 ¥148,000<br>5段 ¥173,000<br>6段 ¥198,000 | MAX4-1848F・MX74P<br>4段 ¥152,000<br>5段 ¥178,000<br>6段 ¥204,000 | MAX4-1854F・MX74P<br>4段 ¥166,000<br>5段 ¥195,500<br>6段 ¥225,000 | MAX4-1860F・MX74P<br>4段 ¥170,000<br>5段 ¥205,500<br>6段 ¥237,000 |   |
| <b>MX86P</b><br>1.1kg ¥13,500 | MAX4-1824F・MX86P<br>4段 ¥134,000<br>5段 ¥154,000<br>6段 ¥174,000 | MAX4-1830F・MX86P<br>4段 ¥138,000<br>5段 ¥159,000<br>6段 ¥180,000 | MAX4-1836F・MX86P<br>4段 ¥140,000<br>5段 ¥161,500<br>6段 ¥183,000 | MAX4-1842F・MX86P<br>4段 ¥154,000<br>5段 ¥179,000<br>6段 ¥204,000 | MAX4-1848F・MX86P<br>4段 ¥158,000<br>5段 ¥184,000<br>6段 ¥210,000 | MAX4-1854F・MX86P<br>4段 ¥172,000<br>5段 ¥201,500<br>6段 ¥231,000 | MAX4-1860F・MX86P<br>4段 ¥180,000<br>5段 ¥211,500<br>6段 ¥243,000 |   |
| <b>DOLLY (受注生産品)</b>          | D1824IQ-R100-S<br>品番<br>寸法(mm)<br>車輪径<br>¥47,000              | D1830IQ-R100-S<br>品番<br>寸法(mm)<br>車輪径<br>¥49,000              | D1836IQ-R100-S<br>品番<br>寸法(mm)<br>車輪径<br>¥50,500              | D1842IQ-R100-S<br>品番<br>寸法(mm)<br>車輪径<br>¥52,500              | D1848IQ-R130-S<br>品番<br>寸法(mm)<br>車輪径<br>¥60,000              | D1854IQ-R130-S<br>品番<br>寸法(mm)<br>車輪径<br>¥61,000              | D1860IQ-R130-S<br>品番<br>寸法(mm)<br>車輪径<br>¥62,000              |   |















































● 奥行460mm シリーズ **メトロマックス4(フラットマット仕様)とMQポール(スチール製)の組み合わせ**

| 棚<br>品番<br>寸法<br>重量<br>価格      | SHELF  |  |  |  |  |  |  | SHELF   |
|--------------------------------|--|--|--|--|--|--|--|---|
|                                | MAX4-1824F   | MAX4-1830F   | MAX4-1836F   | MAX4-1842F   | MAX4-1848F   | MAX4-1854F   | MAX4-1860F   | MX1872F   |
| MAX4-1824F<br>3.0kg ¥20,000    | MAX4-1830F<br>3.5kg ¥21,000                                    | MAX4-1836F<br>4.2kg ¥21,500                                    | MAX4-1842F<br>4.5kg ¥25,000                                    | MAX4-1848F<br>5.1kg ¥26,000                                    | MAX4-1854F<br>5.6kg ¥29,500                                    | MAX4-1860F<br>6.1kg ¥31,500                                    | MX1872F<br>6.1kg ¥31,500                                       |   |
| <b>POLE (スチール製)</b>            |  |  |  |  |  |  |  |   |
| <b>MQ54PE</b><br>1.5kg ¥10,000 | MAX4-1824F・MQ54PE<br>4段 ¥120,000<br>5段 ¥140,000                | MAX4-1830F・MQ54PE<br>4段 ¥124,000<br>5段 ¥145,000                | MAX4-1836F・MQ54PE<br>4段 ¥126,000<br>5段 ¥147,500                | MAX4-1842F・MQ54PE<br>4段 ¥140,000<br>5段 ¥165,000                | MAX4-1848F・MQ54PE<br>4段 ¥144,000<br>5段 ¥170,000                | MAX4-1854F・MQ54PE<br>4段 ¥158,000<br>5段 ¥187,500                | MAX4-1860F・MQ54PE<br>4段 ¥166,000<br>5段 ¥197,500                | ※間口サイズ 1825mmのシェルフをご希望の場合は、メトロマックスi(フラットマット仕様)の棚板を使用することが可能です。詳しくは、P.208▶ご参照ください。 |
| <b>MQ63PE</b><br>1.7kg ¥10,500 | MAX4-1824F・MQ63PE<br>4段 ¥122,000<br>5段 ¥142,000                | MAX4-1830F・MQ63PE<br>4段 ¥126,000<br>5段 ¥147,000                | MAX4-1836F・MQ63PE<br>4段 ¥128,000<br>5段 ¥149,500                | MAX4-1842F・MQ63PE<br>4段 ¥142,000<br>5段 ¥167,000                | MAX4-1848F・MQ63PE<br>4段 ¥146,000<br>5段 ¥172,000                | MAX4-1854F・MQ63PE<br>4段 ¥160,000<br>5段 ¥189,500                | MAX4-1860F・MQ63PE<br>4段 ¥168,000<br>5段 ¥199,500                |   |
| <b>MQ74PE</b><br>2.0kg ¥11,500 | MAX4-1824F・MQ74PE<br>4段 ¥126,000<br>5段 ¥146,000<br>6段 ¥166,000 | MAX4-1830F・MQ74PE<br>4段 ¥130,000<br>5段 ¥151,000<br>6段 ¥172,000 | MAX4-1836F・MQ74PE<br>4段 ¥132,000<br>5段 ¥153,500<br>6段 ¥175,000 | MAX4-1842F・MQ74PE<br>4段 ¥146,000<br>5段 ¥171,000<br>6段 ¥196,000 | MAX4-1848F・MQ74PE<br>4段 ¥150,000<br>5段 ¥176,000<br>6段 ¥202,000 | MAX4-1854F・MQ74PE<br>4段 ¥164,000<br>5段 ¥193,500<br>6段 ¥223,000 | MAX4-1860F・MQ74PE<br>4段 ¥172,000<br>5段 ¥203,500<br>6段 ¥235,000 |   |
| <b>MQ86PE</b><br>2.3kg ¥13,000 | MAX4-1824F・MQ86PE<br>4段 ¥132,000<br>5段 ¥152,000<br>6段 ¥172,000 | MAX4-1830F・MQ86PE<br>4段 ¥136,000<br>5段 ¥157,000<br>6段 ¥178,000 | MAX4-1836F・MQ86PE<br>4段 ¥138,000<br>5段 ¥159,500<br>6段 ¥181,000 | MAX4-1842F・MQ86PE<br>4段 ¥152,000<br>5段 ¥177,000<br>6段 ¥202,000 | MAX4-1848F・MQ86PE<br>4段 ¥156,000<br>5段 ¥182,000<br>6段 ¥208,000 | MAX4-1854F・MQ86PE<br>4段 ¥170,000<br>5段 ¥199,500<br>6段 ¥229,000 | MAX4-1860F・MQ86PE<br>4段 ¥178,000<br>5段 ¥209,500<br>6段 ¥241,000 |   |
| <b>DOLLY (受注生産品)</b>           | D1824IQ-R100-S<br>品番<br>寸法(mm)<br>車輪径<br>¥47,000               | D1830IQ-R100-S<br>品番<br>寸法(mm)<br>車輪径<br>¥49,000               | D1836IQ-R100-S<br>品番<br>寸法(mm)<br>車輪径<br>¥50,500               | D1842IQ-R100-S<br>品番<br>寸法(mm)<br>車輪径<br>¥52,500               | D1848IQ-R130-S<br>品番<br>寸法(mm)<br>車輪径<br>¥60,000               | D1854IQ-R130-S<br>品番<br>寸法(mm)<br>車輪径<br>¥61,000               | D1860IQ-R130-S<br>品番<br>寸法(mm)<br>車輪径<br>¥62,000               |   |

● □部分は受注生産品でございます。納期につきましてはお問い合わせください。● ドーリーのキャスター部には4輪自在ゴム車(対角ストッパー付き)を標準装備していますが、用途に合わせて車輪の材質・車輪径・ストッパーなしなどの変更も可能です。詳細、価格につきましてはP.202をご参照ください。また、納期についてはお問い合わせください。● 組み立ての際は、必ずシェルフ(棚板)を2枚以上ご使用ください。● 転倒には十分に注意してご使用ください。● 上記以外のユニットをご希望の場合は、基本となる組み合わせ価格に増減するシェルフ(棚板)の枚数分の価格を加減してください。特注サイズおよび特別仕様をご希望される場合は、お問い合わせください。

















































● 奥行530mm シリーズ メトロマックス4(フラットマット仕様)とMXポール(樹脂製)の組み合わせ

| MAX4-21F series |  |   |   |   |   |    |    |    |
|-----------------|--|--|--|--|--|---|---|---|
| 棚               | 品番<br>寸法<br>(mm)<br>重量<br>価格   | SHELF  |  |  |  |   |   |   |
| ポール<br>(樹脂製)    | MX54P<br>0.7kg<br>¥10,000<br> | MAX4-2124F・MX54P<br>4段 ¥132,000<br>5段 ¥155,000<br>                | MAX4-2130F・MX54P<br>4段 ¥134,000<br>5段 ¥157,500<br>                | MAX4-2136F・MX54P<br>4段 ¥140,000<br>5段 ¥165,000<br>                | MAX4-2142F・MX54P<br>4段 ¥154,000<br>5段 ¥182,500<br>                | MAX4-2148F・MX54P<br>4段 ¥158,000<br>5段 ¥187,500<br>                           | MAX4-2154F・MX54P<br>4段 ¥174,000<br>5段 ¥207,500<br>                           | MAX4-2160F・MX54P<br>4段 ¥180,000<br>5段 ¥215,000<br>                           |
|                 | MX63P<br>0.8kg<br>¥11,000<br> | MAX4-2124F・MX63P<br>4段 ¥136,000<br>5段 ¥159,000<br>                | MAX4-2130F・MX63P<br>4段 ¥138,000<br>5段 ¥161,500<br>                | MAX4-2136F・MX63P<br>4段 ¥144,000<br>5段 ¥169,000<br>                | MAX4-2142F・MX63P<br>4段 ¥158,000<br>5段 ¥186,500<br>                | MAX4-2148F・MX63P<br>4段 ¥162,000<br>5段 ¥191,500<br>                           | MAX4-2154F・MX63P<br>4段 ¥178,000<br>5段 ¥211,500<br>                           | MAX4-2160F・MX63P<br>4段 ¥184,000<br>5段 ¥219,000<br>                           |
|                 | MX74P<br>0.9kg<br>¥12,000<br> | MAX4-2124F・MX74P<br>4段 ¥140,000<br>5段 ¥163,000<br>6段 ¥186,000<br> | MAX4-2130F・MX74P<br>4段 ¥142,000<br>5段 ¥165,500<br>6段 ¥189,000<br> | MAX4-2136F・MX74P<br>4段 ¥148,000<br>5段 ¥173,000<br>6段 ¥198,000<br> | MAX4-2142F・MX74P<br>4段 ¥162,000<br>5段 ¥190,500<br>6段 ¥219,000<br> | MAX4-2148F・MX74P<br>4段 ¥166,000<br>5段 ¥195,500<br>6段 ¥225,000<br>            | MAX4-2154F・MX74P<br>4段 ¥182,000<br>5段 ¥215,500<br>6段 ¥249,000<br>            | MAX4-2160F・MX74P<br>4段 ¥188,000<br>5段 ¥223,000<br>6段 ¥258,000<br>            |
|                 | MX86P<br>1.1kg<br>¥13,500<br> | MAX4-2124F・MX86P<br>4段 ¥146,000<br>5段 ¥169,000<br>6段 ¥192,000<br> | MAX4-2130F・MX86P<br>4段 ¥148,000<br>5段 ¥171,500<br>6段 ¥195,000<br> | MAX4-2136F・MX86P<br>4段 ¥154,000<br>5段 ¥179,000<br>6段 ¥204,000<br> | MAX4-2142F・MX86P<br>4段 ¥168,000<br>5段 ¥196,500<br>6段 ¥225,000<br> | MAX4-2148F・MX86P<br>4段 ¥172,000<br>5段 ¥201,500<br>6段 ¥231,000<br>            | MAX4-2154F・MX86P<br>4段 ¥188,000<br>5段 ¥221,500<br>6段 ¥255,000<br>            | MAX4-2160F・MX86P<br>4段 ¥194,000<br>5段 ¥229,000<br>6段 ¥264,000<br>            |
|                 | ドローリー<br>(受注生産品)   | D2124IQ-R100-S<br>品番<br>寸法(mm)<br>車輪径<br>¥48,000<br>              | D2130IQ-R100-S<br>品番<br>寸法(mm)<br>車輪径<br>¥50,000<br>              | D2136IQ-R100-S<br>品番<br>寸法(mm)<br>車輪径<br>¥51,500<br>              | D2142IQ-R100-S<br>品番<br>寸法(mm)<br>車輪径<br>¥53,500<br>              | D2148IQ-R130-S<br>品番<br>寸法(mm)<br>車輪径<br>¥61,000<br>φ130<br>(ゴム車以外はφ125)<br> | D2154IQ-R130-S<br>品番<br>寸法(mm)<br>車輪径<br>¥62,500<br>φ130<br>(ゴム車以外はφ125)<br> | D2160IQ-R130-S<br>品番<br>寸法(mm)<br>車輪径<br>¥64,000<br>φ130<br>(ゴム車以外はφ125)<br> |

- シェルフ  
樹脂製
- スーパー  
エレクタープロ
- メトロマックス  
シリーズ
- メトロ  
マックスQ
- メトロ  
マックス4
- メトロ  
マックスI

● 奥行530mm シリーズ メトロマックス4(フラットマット仕様)とMQポール(スチール製)の組み合わせ

| MAX4-21F series |   |    |    |    |    |    |    |    |
|-----------------|---|---|---|---|---|---|---|---|
| 棚               | 品番<br>寸法<br>(mm)<br>重量<br>価格  | SHELF   |   |   |   |   |   |   |
| ポール<br>(スチール製)  | MQ54PE<br>1.5kg<br>¥10,000<br> | MAX4-2124F・MQ54PE<br>4段 ¥132,000<br>5段 ¥155,000<br>                | MAX4-2130F・MQ54PE<br>4段 ¥134,000<br>5段 ¥157,500<br>                | MAX4-2136F・MQ54PE<br>4段 ¥140,000<br>5段 ¥165,000<br>                | MAX4-2142F・MQ54PE<br>4段 ¥154,000<br>5段 ¥182,500<br>                | MAX4-2148F・MQ54PE<br>4段 ¥158,000<br>5段 ¥187,500<br>                          | MAX4-2154F・MQ54PE<br>4段 ¥174,000<br>5段 ¥207,500<br>                          | MAX4-2160F・MQ54PE<br>4段 ¥180,000<br>5段 ¥215,000<br>                          |
|                 | MQ63PE<br>1.7kg<br>¥10,500<br> | MAX4-2124F・MQ63PE<br>4段 ¥134,000<br>5段 ¥157,000<br>                | MAX4-2130F・MQ63PE<br>4段 ¥136,000<br>5段 ¥159,500<br>                | MAX4-2136F・MQ63PE<br>4段 ¥142,000<br>5段 ¥167,000<br>                | MAX4-2142F・MQ63PE<br>4段 ¥156,000<br>5段 ¥184,500<br>                | MAX4-2148F・MQ63PE<br>4段 ¥160,000<br>5段 ¥189,500<br>                          | MAX4-2154F・MQ63PE<br>4段 ¥176,000<br>5段 ¥209,500<br>                          | MAX4-2160F・MQ63PE<br>4段 ¥182,000<br>5段 ¥217,000<br>                          |
|                 | MQ74PE<br>2.0kg<br>¥11,500<br> | MAX4-2124F・MQ74PE<br>4段 ¥138,000<br>5段 ¥161,000<br>6段 ¥184,000<br> | MAX4-2130F・MQ74PE<br>4段 ¥140,000<br>5段 ¥163,500<br>6段 ¥187,000<br> | MAX4-2136F・MQ74PE<br>4段 ¥146,000<br>5段 ¥171,000<br>6段 ¥196,000<br> | MAX4-2142F・MQ74PE<br>4段 ¥160,000<br>5段 ¥188,500<br>6段 ¥217,000<br> | MAX4-2148F・MQ74PE<br>4段 ¥164,000<br>5段 ¥193,500<br>6段 ¥223,000<br>           | MAX4-2154F・MQ74PE<br>4段 ¥180,000<br>5段 ¥213,500<br>6段 ¥247,000<br>           | MAX4-2160F・MQ74PE<br>4段 ¥186,000<br>5段 ¥221,000<br>6段 ¥256,000<br>           |
|                 | MQ86PE<br>2.3kg<br>¥13,000<br> | MAX4-2124F・MQ86PE<br>4段 ¥144,000<br>5段 ¥167,000<br>6段 ¥190,000<br> | MAX4-2130F・MQ86PE<br>4段 ¥146,000<br>5段 ¥169,500<br>6段 ¥193,000<br> | MAX4-2136F・MQ86PE<br>4段 ¥152,000<br>5段 ¥177,000<br>6段 ¥202,000<br> | MAX4-2142F・MQ86PE<br>4段 ¥166,000<br>5段 ¥194,500<br>6段 ¥223,000<br> | MAX4-2148F・MQ86PE<br>4段 ¥170,000<br>5段 ¥199,500<br>6段 ¥229,000<br>           | MAX4-2154F・MQ86PE<br>4段 ¥186,000<br>5段 ¥219,500<br>6段 ¥253,000<br>           | MAX4-2160F・MQ86PE<br>4段 ¥192,000<br>5段 ¥227,000<br>6段 ¥262,000<br>           |
|                 | ドローリー<br>(受注生産品)  | D2124IQ-R100-S<br>品番<br>寸法(mm)<br>車輪径<br>¥48,000<br>               | D2130IQ-R100-S<br>品番<br>寸法(mm)<br>車輪径<br>¥50,000<br>               | D2136IQ-R100-S<br>品番<br>寸法(mm)<br>車輪径<br>¥51,500<br>               | D2142IQ-R100-S<br>品番<br>寸法(mm)<br>車輪径<br>¥53,500<br>               | D2148IQ-R130-S<br>品番<br>寸法(mm)<br>車輪径<br>¥61,000<br>φ130<br>(ゴム車以外はφ125)<br> | D2154IQ-R130-S<br>品番<br>寸法(mm)<br>車輪径<br>¥62,500<br>φ130<br>(ゴム車以外はφ125)<br> | D2160IQ-R130-S<br>品番<br>寸法(mm)<br>車輪径<br>¥64,000<br>φ130<br>(ゴム車以外はφ125)<br> |

● □部分は受注生産品でございます。納期につきましてはお問い合わせください。 ● ドローリーのキャスター部には4輪自在ゴム車(対角ストッパー付き)を標準装備していますが、用途に合わせて車輪の材質・車輪径・ストッパーなしなどの変更も可能です。詳細、価格につきましてはP.202をご参照ください。また、納期についてはお問い合わせください。 ● 組み立ての際は、必ずシェルフ(棚板)を2枚以上ご使用ください。 ● 転倒には十分に注意してご使用ください。 ● 上記以外のユニットをご希望の場合は、基本となる組み合わせ価格に増減するシェルフ(棚板)の枚数分の価格を加・減算してください。 ● 特注サイズおよび特別仕様をご希望される場合は、お問い合わせください。

奥行620mm シリーズ メトロマックス4(フラットマット仕様)とMXポール(樹脂製)の組み合わせ

| MAX4-24F series |                           |   |   |   |   |   |   |   | SHELF  |            | SHELF   |
|-----------------|---------------------------|---|---|---|---|---|---|---|--|------------|---------|
| 棚               | 品番<br>寸法<br>重量<br>価格      | MAX4-2424F  | MAX4-2430F  | MAX4-2436F  | MAX4-2442F  | MAX4-2448F  | MAX4-2454F  | MAX4-2460F  | MAX4-2424F   | MAX4-2430F | MX2472F |
| ポール             | 品番<br>寸法<br>重量<br>価格      | <br>3.5kg ¥23,500   | <br>4.2kg ¥24,500   | <br>5.0kg ¥26,500   | <br>5.6kg ¥29,000   | <br>6.3kg ¥30,000   | <br>7.0kg ¥35,000   | <br>7.7kg ¥36,500   |  |            |         |
| POLE<br>(樹脂製)   | MX54P<br>0.7kg<br>¥10,000 | MAX4-2424F・MX54P<br>4段 ¥134,000<br>5段 ¥157,500                | MAX4-2430F・MX54P<br>4段 ¥138,000<br>5段 ¥162,500                | MAX4-2436F・MX54P<br>4段 ¥146,000<br>5段 ¥172,500                | MAX4-2442F・MX54P<br>4段 ¥156,000<br>5段 ¥185,000                | MAX4-2448F・MX54P<br>4段 ¥160,000<br>5段 ¥190,000                | MAX4-2454F・MX54P<br>4段 ¥180,000<br>5段 ¥215,000                | MAX4-2460F・MX54P<br>4段 ¥186,000<br>5段 ¥222,500                | ※間口サイズ 1825mm<br>のシェルフをご希望の<br>場合は、メトロマックス<br>i (フラットマット仕様)<br>の棚板を使用すること<br>が可能です。詳しくは、<br>P.208▶ご参照くださ<br>い。 |            |         |
|                 | MX63P<br>0.8kg<br>¥11,000 | MAX4-2424F・MX63P<br>4段 ¥138,000<br>5段 ¥161,500                | MAX4-2430F・MX63P<br>4段 ¥142,000<br>5段 ¥166,500                | MAX4-2436F・MX63P<br>4段 ¥150,000<br>5段 ¥176,500                | MAX4-2442F・MX63P<br>4段 ¥160,000<br>5段 ¥189,000                | MAX4-2448F・MX63P<br>4段 ¥164,000<br>5段 ¥194,000                | MAX4-2454F・MX63P<br>4段 ¥184,000<br>5段 ¥219,000                | MAX4-2460F・MX63P<br>4段 ¥190,000<br>5段 ¥226,500                |  |            |         |
|                 | MX74P<br>0.9kg<br>¥12,000 | MAX4-2424F・MX74P<br>4段 ¥142,000<br>5段 ¥165,500<br>6段 ¥189,000 | MAX4-2430F・MX74P<br>4段 ¥146,000<br>5段 ¥170,500<br>6段 ¥195,000 | MAX4-2436F・MX74P<br>4段 ¥154,000<br>5段 ¥180,500<br>6段 ¥207,000 | MAX4-2442F・MX74P<br>4段 ¥164,000<br>5段 ¥193,000<br>6段 ¥222,000 | MAX4-2448F・MX74P<br>4段 ¥168,000<br>5段 ¥198,000<br>6段 ¥228,000 | MAX4-2454F・MX74P<br>4段 ¥188,000<br>5段 ¥223,000<br>6段 ¥258,000 | MAX4-2460F・MX74P<br>4段 ¥194,000<br>5段 ¥230,500<br>6段 ¥267,000 |  |            |         |
|                 | MX86P<br>1.1kg<br>¥13,500 | MAX4-2424F・MX86P<br>4段 ¥148,000<br>5段 ¥171,500<br>6段 ¥195,000 | MAX4-2430F・MX86P<br>4段 ¥152,000<br>5段 ¥176,500<br>6段 ¥201,000 | MAX4-2436F・MX86P<br>4段 ¥160,000<br>5段 ¥186,500<br>6段 ¥213,000 | MAX4-2442F・MX86P<br>4段 ¥170,000<br>5段 ¥199,000<br>6段 ¥228,000 | MAX4-2448F・MX86P<br>4段 ¥174,000<br>5段 ¥204,000<br>6段 ¥234,000 | MAX4-2454F・MX86P<br>4段 ¥194,000<br>5段 ¥229,000<br>6段 ¥264,000 | MAX4-2460F・MX86P<br>4段 ¥200,000<br>5段 ¥236,500<br>6段 ¥273,000 |  |            |         |
| DOLLY           | ドーリー<br>(受注生産品)           | D2424IQ-R100-S<br><br>φ100<br>¥49,000                         | D2430IQ-R100-S<br><br>φ100<br>¥50,500                         | D2436IQ-R100-S<br><br>φ100<br>¥53,500                         | D2442IQ-R100-S<br><br>φ100<br>¥56,000                         | D2448IQ-R130-S<br><br>φ130<br>(ゴム車以外はφ125)<br>¥64,000         | D2454IQ-R130-S<br><br>φ130<br>(ゴム車以外はφ125)<br>¥65,500         | D2460IQ-R130-S<br><br>φ130<br>(ゴム車以外はφ125)<br>¥66,500         |  |            |         |

奥行620mm シリーズ メトロマックス4(フラットマット仕様)とMQポール(スチール製)の組み合わせ

| MAX4-24F series |                            |  |  |  |  |  |  |  | SHELF  |            | SHELF   |
|-----------------|----------------------------|--|--|--|--|--|--|--|--|------------|---------|
| 棚               | 品番<br>寸法<br>重量<br>価格       | MAX4-2424F   | MAX4-2430F   | MAX4-2436F   | MAX4-2442F   | MAX4-2448F   | MAX4-2454F   | MAX4-2460F   | MAX4-2424F   | MAX4-2430F | MX2472F |
| ポール             | 品番<br>寸法<br>重量<br>価格       | <br>3.5kg ¥23,500  | <br>4.2kg ¥24,500  | <br>5.0kg ¥26,500  | <br>5.6kg ¥29,000  | <br>6.3kg ¥30,000  | <br>7.0kg ¥35,000  | <br>7.7kg ¥36,500  |  |            |         |
| POLE<br>(スチール製) | MQ54PE<br>1.5kg<br>¥10,000 | MAX4-2424F・MQ54PE<br>4段 ¥134,000<br>5段 ¥157,500                | MAX4-2430F・MQ54PE<br>4段 ¥138,000<br>5段 ¥162,500                | MAX4-2436F・MQ54PE<br>4段 ¥146,000<br>5段 ¥172,500                | MAX4-2442F・MQ54PE<br>4段 ¥156,000<br>5段 ¥185,000                | MAX4-2448F・MQ54PE<br>4段 ¥160,000<br>5段 ¥190,000                | MAX4-2454F・MQ54PE<br>4段 ¥180,000<br>5段 ¥215,000                | MAX4-2460F・MQ54PE<br>4段 ¥186,000<br>5段 ¥222,500                | ※間口サイズ 1825mm<br>のシェルフをご希望の<br>場合は、メトロマックス<br>i (フラットマット仕様)<br>の棚板を使用すること<br>が可能です。詳しくは、<br>P.208▶ご参照くださ<br>い。 |            |         |
|                 | MQ63PE<br>1.7kg<br>¥10,500 | MAX4-2424F・MQ63PE<br>4段 ¥136,000<br>5段 ¥159,500                | MAX4-2430F・MQ63PE<br>4段 ¥140,000<br>5段 ¥164,500                | MAX4-2436F・MQ63PE<br>4段 ¥148,000<br>5段 ¥174,500                | MAX4-2442F・MQ63PE<br>4段 ¥158,000<br>5段 ¥187,000                | MAX4-2448F・MQ63PE<br>4段 ¥162,000<br>5段 ¥192,000                | MAX4-2454F・MQ63PE<br>4段 ¥182,000<br>5段 ¥217,000                | MAX4-2460F・MQ63PE<br>4段 ¥188,000<br>5段 ¥224,500                |  |            |         |
|                 | MQ74PE<br>2.0kg<br>¥11,500 | MAX4-2424F・MQ74PE<br>4段 ¥140,000<br>5段 ¥163,500<br>6段 ¥187,000 | MAX4-2430F・MQ74PE<br>4段 ¥144,000<br>5段 ¥168,500<br>6段 ¥193,000 | MAX4-2436F・MQ74PE<br>4段 ¥152,000<br>5段 ¥178,500<br>6段 ¥205,000 | MAX4-2442F・MQ74PE<br>4段 ¥162,000<br>5段 ¥191,000<br>6段 ¥220,000 | MAX4-2448F・MQ74PE<br>4段 ¥166,000<br>5段 ¥196,000<br>6段 ¥226,000 | MAX4-2454F・MQ74PE<br>4段 ¥186,000<br>5段 ¥221,000<br>6段 ¥256,000 | MAX4-2460F・MQ74PE<br>4段 ¥192,000<br>5段 ¥228,500<br>6段 ¥265,000 |  |            |         |
|                 | MQ86PE<br>2.3kg<br>¥13,000 | MAX4-2424F・MQ86PE<br>4段 ¥146,000<br>5段 ¥169,500<br>6段 ¥193,000 | MAX4-2430F・MQ86PE<br>4段 ¥150,000<br>5段 ¥174,500<br>6段 ¥199,000 | MAX4-2436F・MQ86PE<br>4段 ¥158,000<br>5段 ¥184,500<br>6段 ¥211,000 | MAX4-2442F・MQ86PE<br>4段 ¥168,000<br>5段 ¥197,000<br>6段 ¥226,000 | MAX4-2448F・MQ86PE<br>4段 ¥172,000<br>5段 ¥202,000<br>6段 ¥232,000 | MAX4-2454F・MQ86PE<br>4段 ¥192,000<br>5段 ¥227,000<br>6段 ¥262,000 | MAX4-2460F・MQ86PE<br>4段 ¥198,000<br>5段 ¥234,500<br>6段 ¥271,000 |  |            |         |
| DOLLY           | ドーリー<br>(受注生産品)            | D2424IQ-R100-S<br><br>φ100<br>¥49,000                          | D2430IQ-R100-S<br><br>φ100<br>¥50,500                          | D2436IQ-R100-S<br><br>φ100<br>¥53,500                          | D2442IQ-R100-S<br><br>φ100<br>¥56,000                          | D2448IQ-R130-S<br><br>φ130<br>(ゴム車以外はφ125)<br>¥64,000          | D2454IQ-R130-S<br><br>φ130<br>(ゴム車以外はφ125)<br>¥65,500          | D2460IQ-R130-S<br><br>φ130<br>(ゴム車以外はφ125)<br>¥66,500          |  |            |         |

● □部分は受注生産品でございます。納期につきましてはお問い合わせください。● ドーリーのキャスター部には4輪自在ゴム車(対角ストッパー付き)を標準装備していますが、用途に合わせて車輪の材質・車輪径・ストッパーなしなどの変更も可能です。詳細、価格につきましてはP.202をご参照ください。また、納期についてはお問い合わせください。● 組み立ての際は、必ずシェルフ(棚板)を2枚以上ご使用ください。● 転倒には十分に注意してご使用ください。● 上記以外のユニットをご希望の場合は、基本となる組み合わせ価格に増減するシェルフ(棚板)の枚数分の価格を加減算してください。特注サイズおよび特別仕様をご希望される場合は、お問い合わせください。

# METRO MAX 4 OPTIONAL PARTS

メトロマックス4の収納を機能的にサポートするオプションパーツ。



## テーパー

柱・足回りパーツ

棚板を25.4mmピッチでポールに固定するためのパーツです。



| 品番               | 材質     | 入数    | 価格            |
|------------------|--------|-------|---------------|
| <b>MAX4-9985</b> | ナイロン樹脂 | 1段分4個 | <b>¥2,500</b> |

- 棚板1枚につき必要なテーパー4個が付属しておりますが、紛失した場合などにご利用ください。

## 三角フットプレート

柱・足回りパーツ

棚の安定感を増やすために、床にボルトで固定できるアジャストボルトです。



FTP



FTP-S



FTP

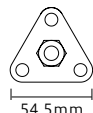

54.5mm

| 品番           | 材質                | 入数 | 価格            |
|--------------|-------------------|----|---------------|
| <b>FTP</b>   | ユニクロ仕上げ           | 1個 | <b>¥750</b>   |
| <b>FTP-S</b> | SUS304(18-8)ステンレス | 1個 | <b>¥1,500</b> |

- アジャストボルトのキャップを外し、ねじ込んでください。
- 取り付け用ボルトは付属していません。ボルトの孔の径はφ8.5mmです。
- ポストクランプとの併用はできません。

## ディバイダー

間仕切り用パーツ

物品の区分け、整理保管に便利なブックエンドタイプの間仕切りです。



MAX4-D18-8



| 品番                | 高さ(mm)       | 材質      | 価格            |
|-------------------|--------------|---------|---------------|
| <b>MAX4-D18-8</b> | 奥行460mm用 203 | ポリプロピレン | <b>¥5,500</b> |
| <b>MAX4-D24-8</b> | 奥行620mm用 203 |         | <b>¥6,000</b> |

- 表内の寸法は呼び寸法です。

## ラベルホルダー

収納・保管用パーツ

収納物の仕分け、管理に便利な大型サインプレートです。

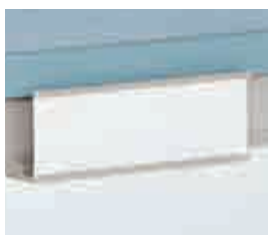

| 品番                 | 外寸(W×Hmm) | 材質      | 入数 | 価格            |
|--------------------|-----------|---------|----|---------------|
| <b>MAX4-9989PX</b> | 101×35    | 複合ABS樹脂 | 1個 | <b>¥1,500</b> |

- 中の紙は付属していません。
- 紙の有効サイズはW100×H31mmです。

●メトロ社の商品は、米国に於いて生産されております。カラーや仕様の変更、または一部商品の生産中止を予告なく行う場合があります。詳しくは、お問い合わせください。

特注サイズ・特別仕様をご希望される場合は、お問い合わせください。

表示価格は希望小売価格(消費税別)となります。 製品には送料は含まれておりません。

ERECTA

## メトロマックス4・オプションパーツ



## ドーリー(台車)

柱・足回りパーツ

受注生産

各コーナーに弾力性のあるL型バンパーを施した専用ドーリーです。  
総重量300kgまでの重量物や複雑な移動・搬送に最適です。  
車輪材質や車輪径など、あらゆる使用条件に最適なバリエーションを取り揃えて  
おります。目的や用途に応じてお選びください。

◎材質/本体:アルミ押出材、バンパー:ポリウレタン

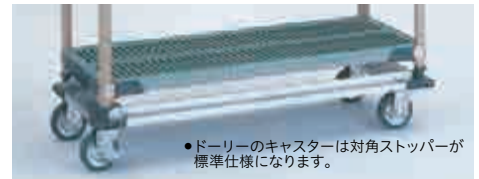

●ドーリーのキャスターは対角ストッパーが標準仕様になります。

下記の価格はキャスターが4輪自在(対角ストッパー付き)となっております。キャスターをストッパーなし・固定に変更することが可能です。車輪の材質についてはP.99をご参照ください。

| 奥行/品番/開口     | 車輪材質<br>車輪径       | ゴム車(4輪自在・対角ストッパー付き) |         |         | ウレタン車(4輪自在・対角ストッパー付き) |         | ナイロン車(4輪自在・対角ストッパー付き) |         | フェノール車(4輪自在・対角ストッパー付き)※耐寒耐熱グリス入り |          |
|--------------|-------------------|---------------------|---------|---------|-----------------------|---------|-----------------------|---------|----------------------------------|----------|
|              |                   | φ100mm              | φ130mm  | φ150mm  | φ100mm                | φ125mm  | φ100mm                | φ125mm  | φ100mm                           | φ125mm   |
| 奥行<br>460mm用 | D1824IQ 開口610mm用  | ¥47,000             | ¥53,000 | ¥57,000 | ¥61,000               | ¥72,000 | ¥56,000               | ¥63,500 | ¥69,000                          | ¥88,500  |
|              | D1830IQ 開口760mm用  | ¥49,000             | ¥54,500 | ¥59,000 | ¥63,000               | ¥74,000 | ¥58,000               | ¥65,500 | ¥71,000                          | ¥90,000  |
|              | D1836IQ 開口910mm用  | ¥50,500             | ¥56,500 | ¥60,500 | ¥64,500               | ¥76,000 | ¥59,500               | ¥67,000 | ¥72,500                          | ¥92,000  |
|              | D1842IQ 開口1060mm用 | ¥52,500             | ¥58,000 | ¥62,500 | ¥66,500               | ¥77,500 | ¥61,500               | ¥69,000 | ¥74,500                          | ¥93,500  |
|              | D1848IQ 開口1220mm用 | ¥54,500             | ¥60,000 | ¥64,500 | ¥68,500               | ¥79,500 | ¥63,500               | ¥71,000 | ¥76,500                          | ¥96,000  |
|              | D1854IQ 開口1370mm用 | ¥55,500             | ¥61,000 | ¥65,000 | ¥69,500               | ¥80,500 | ¥64,500               | ¥72,000 | ¥77,500                          | ¥96,500  |
|              | D1860IQ 開口1520mm用 | ¥56,500             | ¥62,000 | ¥66,500 | ¥70,500               | ¥81,500 | ¥65,000               | ¥73,000 | ¥78,500                          | ¥97,500  |
|              | D1872IQ 開口1830mm用 | ¥59,000             | ¥64,500 | ¥69,000 | ¥73,000               | ¥84,000 | ¥68,000               | ¥75,500 | ¥81,000                          | ¥100,500 |
| 奥行<br>620mm用 | D2424IQ 開口610mm用  | ¥49,000             | ¥54,500 | ¥58,500 | ¥62,500               | ¥74,000 | ¥57,500               | ¥65,000 | ¥71,000                          | ¥90,000  |
|              | D2430IQ 開口760mm用  | ¥50,500             | ¥56,500 | ¥60,500 | ¥64,500               | ¥76,000 | ¥59,500               | ¥67,000 | ¥72,500                          | ¥92,000  |
|              | D2436IQ 開口910mm用  | ¥53,500             | ¥59,000 | ¥63,000 | ¥67,000               | ¥78,500 | ¥62,000               | ¥69,500 | ¥75,000                          | ¥94,500  |
|              | D2442IQ 開口1060mm用 | ¥56,000             | ¥62,000 | ¥66,000 | ¥70,000               | ¥81,000 | ¥65,000               | ¥72,500 | ¥78,000                          | ¥97,500  |
|              | D2448IQ 開口1220mm用 | ¥58,500             | ¥64,000 | ¥68,500 | ¥72,500               | ¥83,500 | ¥67,500               | ¥75,000 | ¥80,500                          | ¥100,000 |
|              | D2454IQ 開口1370mm用 | ¥60,000             | ¥65,500 | ¥69,500 | ¥73,500               | ¥85,000 | ¥68,500               | ¥76,500 | ¥82,000                          | ¥101,000 |
|              | D2460IQ 開口1520mm用 | ¥61,000             | ¥66,500 | ¥71,000 | ¥75,000               | ¥86,000 | ¥70,000               | ¥77,500 | ¥83,000                          | ¥102,500 |
|              | D2472IQ 開口1830mm用 | ¥64,000             | ¥69,500 | ¥74,000 | ¥78,000               | ¥89,000 | ¥73,000               | ¥80,500 | ¥86,000                          | ¥105,000 |

## ドーリー専用キャスター(単価)

|              |        |        |        |        |         |        |        |         |         |
|--------------|--------|--------|--------|--------|---------|--------|--------|---------|---------|
| 自在キャスター      | ¥4,500 | ¥6,000 | ¥7,000 | ¥8,000 | ¥10,500 | ¥6,500 | ¥8,500 | ¥10,000 | ¥14,500 |
| 固定キャスター      | ¥4,500 | ¥6,000 | ¥7,000 | ¥8,000 | ¥10,500 | ¥6,500 | ¥8,500 | ¥10,000 | ¥14,500 |
| ストッパー付きキャスター | ¥5,000 | ¥6,500 | ¥7,500 | ¥8,500 | ¥11,500 | ¥7,500 | ¥9,000 | ¥10,500 | ¥15,500 |

●固定輪に変更の場合、キャスターをストッパー付きにすることはできません。 ●ストッパーなしに変更の場合、「ドーリー専用キャスター(単価)」欄に記載の差額金額を減算してください。  
●ご注文・お見積もりの際はキャスターの材質・車輪径、ストッパーなしや固定への変更の有無をご指定ください。 ●ウレタン車、ナイロン車、フェノール車のφ150mmおよび導電性ゴム車も  
用意しております。詳しくはお問い合わせください。 ●フェノール車以外もすべて、耐寒耐熱グリス入り仕様にする事ができます。価格はお問い合わせください。 ●表内の寸法は呼び寸法  
です。ドーリーは受注生産品のため、納期をご確認ください。 ●転倒には十分に注意してご使用ください。

## ファスナー式ナイロンカバー

収納搬送用カバー

受注生産



| 奥行/シェルフ品番/開口 | 仕様<br>ボール品番      | 片面ファスナー式 |         |         |         | 両面ファスナー式 |         |         |         |
|--------------|------------------|----------|---------|---------|---------|----------|---------|---------|---------|
|              |                  | MX54P    | MX63P   | MX74P   | MX86P   | MX54P    | MX63P   | MX74P   | MX86P   |
| 奥行<br>460mm用 | MX1836F・G 910mm  | ¥35,000  | ¥39,000 | ¥45,000 | ¥47,500 | ¥36,000  | ¥42,000 | ¥47,500 | ¥57,000 |
|              | MX1848F・G 1220mm | ¥37,000  | ¥42,000 | ¥48,500 | ¥51,500 | ¥39,000  | ¥44,500 | ¥51,000 | ¥61,000 |
|              | MX1860F・G 1520mm | ¥42,000  | ¥45,000 | ¥53,000 | ¥55,000 | ¥46,000  | ¥53,000 | ¥60,000 | ¥68,000 |
| 奥行<br>620mm用 | MX2436F・G 910mm  | ¥42,500  | ¥47,500 | ¥54,000 | ¥56,500 | ¥42,000  | ¥48,500 | ¥55,500 | ¥65,000 |
|              | MX2448F・G 1220mm | ¥47,000  | ¥54,500 | ¥60,000 | ¥63,500 | ¥48,000  | ¥55,000 | ¥63,000 | ¥72,000 |
|              | MX2460F・G 1520mm | ¥49,500  | ¥55,000 | ¥62,500 | ¥66,500 | ¥49,500  | ¥62,500 | ¥66,000 | ¥77,000 |

◎カラー/ホワイト、ブルー

●表内の寸法は呼び寸法です。 ●受注生産品のため、納期をご確認ください。 ●防炎仕様の製作も可能です。詳しくはお問い合わせください。

●□部分は受注生産品でございます。納期につきましてはお問い合わせください。



メトロマックス4 オプションパーツ

連結金具

連結パーツ

MAX4-9995 1組 (S型フック)



S型フック×1個

平行連結 (棚の奥行と奥行)

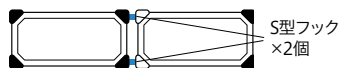

S型フックをシェルフのコーナーに引っ掛けて使用します。  
●1段につきS型フックが2個必要です。

| 品番                   | 材質                            | 入数 | 価格     |
|----------------------|-------------------------------|----|--------|
| MAX4-9995 (S型フック)    | SUS304 (18-8) ステンレス / 複合ABS樹脂 | 1組 | ¥1,500 |
| MAX4-9996 (S型フックキット) | SUS304 (18-8) ステンレス / 複合ABS樹脂 | 1組 | ¥3,000 |

●コーナーアダプターは、ボールを通さないコーナーに取り付けてください。

MAX4-9996 1組 (S型フックキット)



S型フック×1個

L型連結金具×1個

L型連結

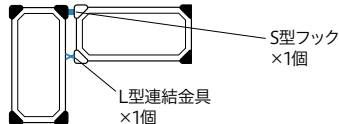

S型フックキットを使用して連結します。  
●1段につきS型フック1個、L型連結金具1個が必要です。

※ 黒色のコーナーはボールを通す箇所  
白色のコーナーはボールを通さない箇所を示します。

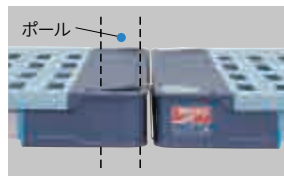

S型フック取り付け例



L型連結金具取り付け例

パストクランプ

転倒・落下防止用パーツ

SUS 304

隣り合う棚のボールとボールを連結し、棚の横揺れを防止します。



| 品番    | 材質                  | 入数 | 価格     |
|-------|---------------------|----|--------|
| 9994X | SUS304 (18-8) ステンレス | 1個 | ¥4,000 |

●ビスが付属しています。  
●三角フットプレートは併用できません。

メッシュパネル

転倒・落下防止用パーツ

棚の上段から下段まで覆う落下防止用カバー。

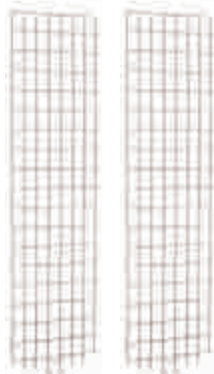

メッシュパネル

●メッシュパネル付属品



メトロマックスQ 固定用クリップ×8個



メトロマックス4 固定用クリップ×8個



メトロマックスQ 最下段固定用クリップ×1個



メトロマックスi 固定用クリップ×8個



メッシュパネル使用例

| 品番     | 外寸 (W×Hmm) | 入数 | 価格      |
|--------|------------|----|---------|
| MEP35E | 315×1300   | 1枚 | ¥19,000 |
| MEP36E | 315×1505   | 1枚 | ¥20,000 |
| MEP37E | 315×1810   | 1枚 | ¥20,000 |
| MEP55E | 467×1300   | 1枚 | ¥20,000 |
| MEP56E | 467×1505   | 1枚 | ¥21,500 |
| MEP57E | 467×1810   | 1枚 | ¥22,000 |

◎材質 / スチールワイヤー、エポキシコーティング仕上げ  
●高さ1300mmはMQ54PEとMX54Pに、高さ1505mmはMQ63PEとMX63Pに、高さ1810mmはMQ74PEとMX74Pに各々適応します。  
●メッシュパネル1枚につきメトロマックスQ、i、4の固定用クリップがすべて付属しています。  
●表内の寸法は呼び寸法です。

メッシュパネル / 間口・奥行適応枚数表

| シェルフ<br>ボール   | 間口       |          |                      |          |                      |                      |          | 奥行                   |          |          |          |
|---------------|----------|----------|----------------------|----------|----------------------|----------------------|----------|----------------------|----------|----------|----------|
|               | 610mm用   | 760mm用   | 910mm用               | 1060mm用  | 1220mm用              | 1370mm用              | 1520mm用  | 1830mm用              | 460mm用   | 530mm用   | 620mm用   |
| 高さ<br>1370mm用 | MEP55E×1 | MEP35E×2 | MEP35E×1<br>MEP55E×1 | MEP55E×2 | MEP35E×2<br>MEP55E×1 | MEP35E×1<br>MEP55E×2 | MEP55E×3 | MEP35E×1<br>MEP55E×3 | MEP35E×1 | MEP55E×1 | MEP55E×1 |
| 高さ<br>1600mm用 | MEP56E×1 | MEP36E×2 | MEP36E×1<br>MEP56E×1 | MEP56E×2 | MEP36E×2<br>MEP56E×1 | MEP36E×1<br>MEP56E×2 | MEP56E×3 | MEP36E×1<br>MEP56E×3 | MEP36E×1 | MEP56E×1 | MEP56E×1 |
| 高さ<br>1880mm用 | MEP57E×1 | MEP37E×2 | MEP37E×1<br>MEP57E×1 | MEP57E×2 | MEP37E×2<br>MEP57E×1 | MEP37E×1<br>MEP57E×2 | MEP57E×3 | MEP37E×1<br>MEP57E×3 | MEP37E×1 | MEP57E×1 | MEP57E×1 |

●表内の寸法は呼び寸法です。  
●枚数は間口、奥行それぞれ一側面分となります。

●メトロ社の商品は、米国に於いて生産されております。カラーや仕様の変更、または一部商品の生産中止を予告なく行う場合があります。詳しくは、お問い合わせください。

## メトロマックス4・オプションパーツ

レッジ **NEW**

転倒・落下防止用パーツ

棚の背面または側面に差し込み、物品の落下を防止するワイヤータイプのレッジです。収納物の大きさに合わせて何段でも積み重ねて使用できます。

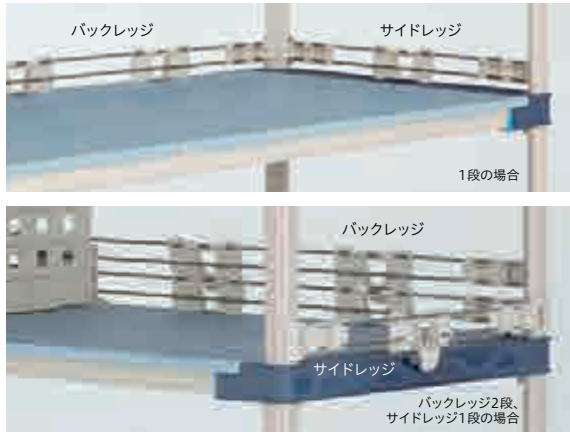
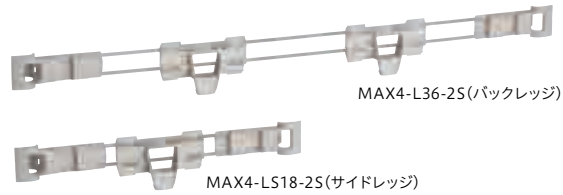

バックレッジ(有効高さ51mm)

受注取寄品

| 品番                            | 材質                                  | 価格            |
|-------------------------------|-------------------------------------|---------------|
| <b>MAX4-L24-2S</b> <b>NEW</b> | 間口610mm用 複合ABS樹脂、SUS304(18-8)ステンレス  | <b>¥5,500</b> |
| <b>MAX4-L30-2S</b> <b>NEW</b> | 間口760mm用 複合ABS樹脂、SUS304(18-8)ステンレス  | <b>¥6,000</b> |
| <b>MAX4-L36-2S</b>            | 間口910mm用 複合ABS樹脂、SUS304(18-8)ステンレス  | <b>¥6,500</b> |
| <b>MAX4-L42-2S</b> <b>NEW</b> | 間口1060mm用 複合ABS樹脂、SUS304(18-8)ステンレス | <b>¥7,500</b> |
| <b>MAX4-L48-2S</b>            | 間口1220mm用 複合ABS樹脂、SUS304(18-8)ステンレス | <b>¥7,500</b> |
| <b>MAX4-L54-2S</b> <b>NEW</b> | 間口1370mm用 複合ABS樹脂、SUS304(18-8)ステンレス | <b>¥8,500</b> |
| <b>MAX4-L60-2S</b>            | 間口1520mm用 複合ABS樹脂、SUS304(18-8)ステンレス | <b>¥9,000</b> |

サイドレッジ(有効高さ51mm)

受注取寄品

| 品番                             | 材質                                 | 価格            |
|--------------------------------|------------------------------------|---------------|
| <b>MAX4-LS18-2S</b> <b>NEW</b> | 奥行460mm用 複合ABS樹脂、SUS304(18-8)ステンレス | <b>¥4,500</b> |
| <b>MAX4-LS21-2S</b> <b>NEW</b> | 奥行540mm用 複合ABS樹脂、SUS304(18-8)ステンレス | <b>¥5,000</b> |
| <b>MAX4-LS24-2S</b>            | 奥行620mm用 複合ABS樹脂、SUS304(18-8)ステンレス | <b>¥5,500</b> |

●表内の寸法は呼び寸法です。

シェルブ樹脂製

スーパーエレクタープロ

メトロマックスシリーズ

メトロマックスQ

メトロマックス4

メトロマックスi

ポリマーレッジ **NEW**

転倒・落下防止用パーツ

受注取寄

棚の背面または側面に差し込むフラットタイプのレッジです。収納物の大きさに合わせて何段でも積み重ねて使用できます。



ポリマーバックレッジ(有効高さ102mm)

| 品番                            | 材質                              | 価格             |
|-------------------------------|---------------------------------|----------------|
| <b>MAX4-L24-4P</b> <b>NEW</b> | 間口610mm用 レッジ:PVC、取り付けパーツ:ABS樹脂  | <b>¥9,000</b>  |
| <b>MAX4-L36-4P</b> <b>NEW</b> | 間口910mm用 レッジ:PVC、取り付けパーツ:ABS樹脂  | <b>¥11,000</b> |
| <b>MAX4-L48-4P</b> <b>NEW</b> | 間口1220mm用 レッジ:PVC、取り付けパーツ:ABS樹脂 | <b>¥13,000</b> |
| <b>MAX4-L60-4P</b> <b>NEW</b> | 間口1520mm用 レッジ:PVC、取り付けパーツ:ABS樹脂 | <b>¥14,500</b> |

ポリマーサイドレッジ(有効高さ102mm)

| 品番                             | 材質                             | 価格            |
|--------------------------------|--------------------------------|---------------|
| <b>MAX4-LS18-4P</b> <b>NEW</b> | 奥行460mm用 レッジ:PVC、取り付けパーツ:ABS樹脂 | <b>¥8,500</b> |
| <b>MAX4-LS24-4P</b> <b>NEW</b> | 奥行620mm用 レッジ:PVC、取り付けパーツ:ABS樹脂 | <b>¥9,000</b> |

●表内の寸法は呼び寸法です。

※写真はメトロマックスiに取り付けた場合。棚板に取り付けるパーツの形状が異なります。

3方枠 **NEW**

補強用パーツ

受注取寄

奥行610mmシリーズの棚の足元にスペースが必要なときに、棚板に代えて補強用ベースフレームとして使用します。



●3方枠付属品

メトロマックスシリーズオプションパーツ用アダプター

| 品番               | 外寸(W×Dmm) | 材質                 | 価格             |
|------------------|-----------|--------------------|----------------|
| <b>M3TF2424E</b> | 610×610   | スチール、エポキシコーティング仕上げ | <b>¥23,000</b> |
| <b>M3TF2430E</b> | 760×610   | スチール、エポキシコーティング仕上げ | <b>¥25,500</b> |
| <b>M3TF2436E</b> | 914×610   | スチール、エポキシコーティング仕上げ | <b>¥28,500</b> |
| <b>M3TF2448E</b> | 1219×610  | スチール、エポキシコーティング仕上げ | <b>¥29,500</b> |
| <b>M3TF2460E</b> | 1524×610  | スチール、エポキシコーティング仕上げ | <b>¥32,500</b> |

●メトロマックスシリーズオプションパーツ用アダプター4組(8個)付き。  
●表内の寸法は呼び寸法です。

- 部分は受注取寄品でございます。納期につきましてはお問い合わせください。
- メトロ社の商品は、米国に於いて生産されております。カラーや仕様の変更、または一部商品の生産中止を予告なく行う場合があります。詳しくは、お問い合わせください。



メトロマックス4・オプションパーツ

より衛生的で効率的な乾燥とドライシステムへの対応と両立が可能なメトロマックス4「ドライングラック」

**ドライングラック** NEW

ドライングラック用パーツ

器具や容器、トレイの収納に便利なメトロマックス4専用間仕切りパーツです。

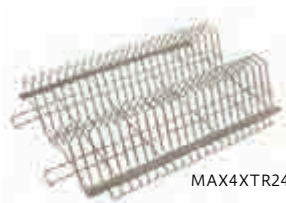
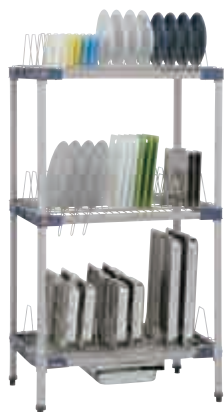

MAX4XTR2436XE

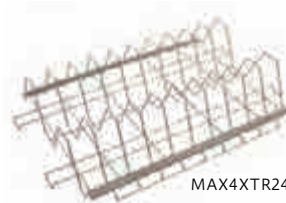

MAX4XTR2436XEA

| 品番             | 仕切間隔(mm) | 収納枚数 | 高さ(mm) | 価格  |         |
|----------------|----------|------|--------|-----|---------|
| MAX4XTR2436XE  | 2436用    | 28   | 24     | 150 | ¥20,500 |
| MAX4XTR2448XE  | 2448用    | 28   | 34     | 150 | ¥24,500 |
| MAX4XTR2436XEA | 2436用    | 76   | 10     | 150 | ¥20,500 |
| MAX4XTR2448XEA | 2448用    | 76   | 14     | 150 | ¥24,500 |

◎材質/スチールワイヤー、エポキシコーティング仕上げ  
●フレーム、トレイは付属されておりません。必ずメトロマックス4の専用フレームをご使用ください。



板状の器具やトレイ用に  
※メトロマックス4のフレームを使用

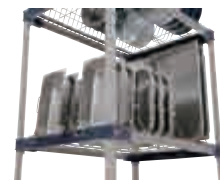

深さのある容器用に  
※メトロマックス4のフレームを使用

**ドロップインラック** NEW

ドライングラック用パーツ

大型の器具や容器の収納に便利なメトロマックス4専用間仕切りパーツです。



MAX4DR36S



大型の器具や容器用に  
※メトロマックス4のフレームを使用

| 品番        | 高さ(mm) | 価格  |         |
|-----------|--------|-----|---------|
| MAX4DR36S | 2436用  | 133 | ¥55,500 |
| MAX4DR48S | 2448用  | 133 | ¥67,500 |

◎材質/SUS304(18-8)ステンレス  
●フレーム、器具、容器は付属されておりません。  
必ずメトロマックス4の専用フレームをご使用ください。

**ドライングラック用フレーム** NEW

ドライングラック用パーツ

ドライングラック、ドロップインラック用の優れた耐荷重と抗菌性能を持つメトロマックス4専用フレーム。



MAX4FR2448

| 品番         | 外寸(W×Dmm)      | 材質                             | 価格      |
|------------|----------------|--------------------------------|---------|
| MAX4FR2436 | 2436用 910×620  | ポリプロピレン(ガラスファイバー入り)、マイクロバン抗菌加工 | ¥21,000 |
| MAX4FR2448 | 2448用 1215×620 | ポリプロピレン(ガラスファイバー入り)、マイクロバン抗菌加工 | ¥25,000 |

●ドライングラックの専用フレームのため、フラットマット、グリッドマットは付いておりません。  
●フレームの基本仕様は、メトロマックス4 P.194 をご覧ください。

**ドリフトレイ** NEW

ドライングラック用パーツ

ドライングラックから落ちる水滴を収集。床が濡れるのを防ぎ、厨房内の転倒リスクを防止。



XDRIP 2448用フレームに使用した場合

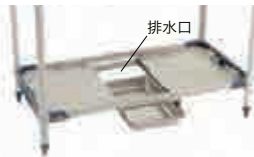

ホテルパン(別売)を装着し水滴を集めます。  
※メトロマックスiのフレームを使用



2436用フレームに使用した場合

| 品番     | 材質                          | 価格      |
|--------|-----------------------------|---------|
| MXDRIP | 2436・2448共通 高密度ポリエチレン樹脂、アルミ | ¥61,000 |

●フレームやホテルパンは、付属されておりません。  
●ホテルパンは、ガストロノームパン 1/1サイズ P.306 対応。  
●フレームは、メトロマックスiの専用フレームをご使用ください。

**ドリフトレイ用フレーム** NEW

ドライングラック用パーツ

ドリフトレイ用の優れた耐荷重と抗菌性能を持つメトロマックスi専用フレーム。



MXFR2448

| 品番       | 外寸(W×Dmm)      | 材質                             | 価格      |
|----------|----------------|--------------------------------|---------|
| MXFR2436 | 2436用 910×620  | ポリプロピレン(ガラスファイバー入り)、マイクロバン抗菌加工 | ¥30,500 |
| MXFR2448 | 2448用 1215×620 | ポリプロピレン(ガラスファイバー入り)、マイクロバン抗菌加工 | ¥32,500 |

●ドリフトレイ用のフレームのため、フラットマット、グリッドマットは付いておりません。  
●フレームの基本仕様は、メトロマックスi P.206 をご覧ください。

●メトロ社の商品は、米国に於いて生産されております。カラーや仕様の変更、または一部商品の生産中止を予告なく行う場合があります。詳しくは、お問い合わせください。

# METRO MAX i

樹脂製にもかかわらず、抜群の強度。クリーンな環境に最適なオール抗菌樹脂シェルフ。

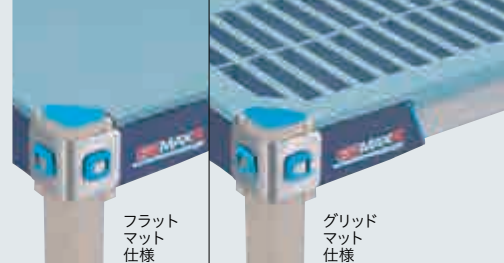

## 特長 FEATURES

- 棚板マット部はマイクロパン抗菌加工ポリプロピレン製、フレームとポールはグラスファイバー入り抗菌加工ポリプロピレン製で優れた抗菌効果を発揮。クリーンな環境での用途に最適。
- 棚板はフラットとグリッドマットの2タイプ。グリッドマットは分割可能で、フレームから簡単に取り外せ、洗浄が容易。
- -29～49℃での連続使用、93℃の熱湯洗浄(3～5分)に耐える、優れた耐熱・耐寒性能。
- 棚1段あたり363kgの耐荷重。
- 樹脂製の棚板と柱は、優れた耐食性・耐薬品性を発揮。

## 仕様 SPECIFICATIONS

| 部位／仕様   | 材質等  |
|---------|--|
| ポールキャップ | 高密度ポリエチレン製   |
| ポール     | MXポール(樹脂製)<br>樹脂製とは思えない堅牢性によって、全体を支えます。ポリプロピレン製(グラスファイバー入り)、マイクロパン抗菌加工   |
| 固定方式    | テーパー固定方式(ナイロン樹脂)<br>ポールに取り付けたテーパーで棚板を固定するテーパー固定方式。組み立てが簡単なうえ、確実な結合が可能。   |
| 棚板高さ調整  | 25.4mmピッチ<br>25.4mmピッチの溝ごとに棚板の高さ調整可能。収納物の変更、棚板の増減も自在です。  |
| 棚板      | マット部：ポリプロピレン、マイクロパン抗菌加工<br>フレーム部：ポリプロピレン(グラスファイバー入り)、マイクロパン抗菌加工<br>フラットマット仕様は1枚、グリッドマット仕様は1枚を3分割(間口910mmは2分割)。 |
| 耐荷重     | 363kg/棚1段<br>棚1段(間口1220mm)あたり363kgの耐荷重(等分布)<br>間口1370mm以上の棚1段あたりの耐荷重は、お問い合わせください。                              |
| ポール脚部   | 水平に微調整可能なアジャストボルト付き。<br>ポール脚部をドロー(台車)に交換すれば搬送カートとして使用可能です。   |

## 互換性 COMPATIBILITY

メトロマックスシリーズの同一サイズであれば、下記の棚板との併用が可能です。

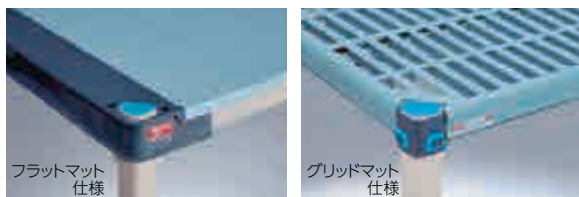

メトロマックス4

メトロマックスQ

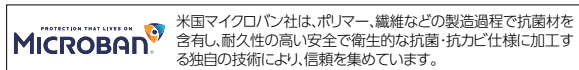

## 寸法図 DIMENSIONAL DRAWING

### シェルフ(棚板)

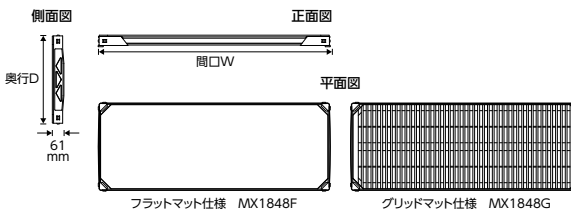

### ポール(柱)



## オプションパーツ OPTIONAL PARTS

多彩なオプションパーツにより、機能性をさらに高めます。 **P.209**



バックレッジ/サイドレッジ **P.212**    デイバイダー **P.209**    ドロー(台車) **P.210**

●メトロ社の商品は、米国に於いて生産されております。カラーや仕様の変更、または一部商品の生産中止を予告なく行う場合があります。詳しくは、お問い合わせください。●マイクロパンは抗菌剤・抗カビ剤の登録商標です。●マイクロパンブランドは米国マイクロバン社の登録商標です。●製品のスペック情報は、製造メーカーである米国インターメトロ社の情報を基に記載しております。



興行 **460mm グリッドマット・シリーズ** □部分は受注取り寄せ品となります。納期につきましてはお問い合わせください。

| 棚<br>品番<br>寸法<br>重量<br>価格    | SHELF                             |  |  |  |  |  |  |  |  |
|------------------------------|-----------------------------------|--|--|--|--|--|--|--|--|
|                              | MX1824G                           | MX1830G  | MX1836G  | MX1842G  | MX1848G  | MX1854G  | MX1860G  | MX1872G  |  |
| MX18G series<br>465 605      |                                   |  |  |  |  |  |  |  |  |
| ポール<br>品番<br>寸法<br>重量<br>価格  | 3.8kg ¥36,000                     | 4.0kg ¥37,500  | 4.3kg ¥39,000  | 5.2kg ¥43,500  | 5.5kg ¥46,500  | 6.1kg ¥51,000  | 6.7kg ¥54,000  | 7.7kg ¥60,000  |  |
| POLE<br>品番<br>寸法<br>重量<br>価格 | MX1824G・MX54P<br>0.7kg<br>¥10,000 | MX1830G・MX54P<br>4段 ¥190,000<br>5段 ¥227,500                | MX1836G・MX54P<br>4段 ¥196,000<br>5段 ¥235,000                | MX1842G・MX54P<br>4段 ¥214,000<br>5段 ¥257,500                | MX1848G・MX54P<br>4段 ¥226,000<br>5段 ¥272,500                | MX1854G・MX54P<br>4段 ¥244,000<br>5段 ¥295,000                | MX1860G・MX54P<br>4段 ¥256,000<br>5段 ¥310,000                | MX1872G・MX54P<br>4段 ¥280,000<br>5段 ¥340,000                |  |
|                              | MX63P<br>0.8kg<br>¥11,000         | MX1830G・MX63P<br>4段 ¥194,000<br>5段 ¥231,500                | MX1836G・MX63P<br>4段 ¥200,000<br>5段 ¥239,000                | MX1842G・MX63P<br>4段 ¥218,000<br>5段 ¥261,500                | MX1848G・MX63P<br>4段 ¥230,000<br>5段 ¥276,500                | MX1854G・MX63P<br>4段 ¥248,000<br>5段 ¥299,000                | MX1860G・MX63P<br>4段 ¥260,000<br>5段 ¥314,000                | MX1872G・MX63P<br>4段 ¥284,000<br>5段 ¥344,000                |  |
|                              | MX74P<br>0.9kg<br>¥12,000         | MX1824G・MX74P<br>4段 ¥192,000<br>5段 ¥228,000<br>6段 ¥264,000 | MX1830G・MX74P<br>4段 ¥198,000<br>5段 ¥235,500<br>6段 ¥273,000 | MX1836G・MX74P<br>4段 ¥204,000<br>5段 ¥243,000<br>6段 ¥282,000 | MX1842G・MX74P<br>4段 ¥222,000<br>5段 ¥265,500<br>6段 ¥309,000 | MX1848G・MX74P<br>4段 ¥234,000<br>5段 ¥280,500<br>6段 ¥327,000 | MX1854G・MX74P<br>4段 ¥252,000<br>5段 ¥303,000<br>6段 ¥354,000 | MX1860G・MX74P<br>4段 ¥264,000<br>5段 ¥318,000<br>6段 ¥372,000 | MX1872G・MX74P<br>4段 ¥288,000<br>5段 ¥348,000<br>6段 ¥408,000 |
|                              | MX86P<br>1.1kg<br>¥13,500         | MX1824G・MX86P<br>4段 ¥198,000<br>5段 ¥234,000<br>6段 ¥270,000 | MX1830G・MX86P<br>4段 ¥204,000<br>5段 ¥241,500<br>6段 ¥279,000 | MX1836G・MX86P<br>4段 ¥210,000<br>5段 ¥249,000<br>6段 ¥288,000 | MX1842G・MX86P<br>4段 ¥228,000<br>5段 ¥271,500<br>6段 ¥315,000 | MX1848G・MX86P<br>4段 ¥240,000<br>5段 ¥286,500<br>6段 ¥333,000 | MX1854G・MX86P<br>4段 ¥258,000<br>5段 ¥309,000<br>6段 ¥360,000 | MX1860G・MX86P<br>4段 ¥270,000<br>5段 ¥324,000<br>6段 ¥378,000 | MX1872G・MX86P<br>4段 ¥294,000<br>5段 ¥354,000<br>6段 ¥414,000 |
| DOLLY<br>品番<br>寸法<br>車輪径     | D1824IQ-R100-S<br>φ100<br>¥47,000 | D1830IQ-R100-S<br>φ100<br>¥49,000                          | D1836IQ-R100-S<br>φ100<br>¥50,500                          | D1842IQ-R100-S<br>φ100<br>¥52,500                          | D1848IQ-R130-S<br>φ130<br>(ゴム車以外はφ125)<br>¥60,000          | D1854IQ-R130-S<br>φ130<br>(ゴム車以外はφ125)<br>¥61,000          | D1860IQ-R130-S<br>φ130<br>(ゴム車以外はφ125)<br>¥62,000          | D1872IQ-R130-S<br>φ130<br>(ゴム車以外はφ125)<br>¥64,500          |  |

シェルフ  
樹脂製

スーパー  
エレクタープロ

メトロマックス  
シリーズ

メトロ  
マックスQ

メトロ  
マックス4

メトロ  
マックスi

興行 **620mm グリッドマット・シリーズ** □部分は受注取り寄せ品となります。納期につきましてはお問い合わせください。

| 棚<br>品番<br>寸法<br>重量<br>価格    | SHELF                             |  |  |  |  |  |  |  |  |
|------------------------------|-----------------------------------|--|--|--|--|--|--|--|--|
|                              | MX2424G                           | MX2430G  | MX2436G  | MX2442G  | MX2448G  | MX2454G  | MX2460G  | MX2472G  |  |
| MX24G series<br>620 605      |                                   |  |  |  |  |  |  |  |  |
| ポール<br>品番<br>寸法<br>重量<br>価格  | 3.9kg ¥42,000                     | 5.2kg ¥43,500  | 5.8kg ¥45,000  | 6.2kg ¥53,000  | 6.5kg ¥54,000  | 7.3kg ¥60,000  | 8.0kg ¥63,000  | 9.2kg ¥72,000  |  |
| POLE<br>品番<br>寸法<br>重量<br>価格 | MX2424G・MX54P<br>0.7kg<br>¥10,000 | MX2430G・MX54P<br>4段 ¥214,000<br>5段 ¥257,500                | MX2436G・MX54P<br>4段 ¥220,000<br>5段 ¥265,000                | MX2442G・MX54P<br>4段 ¥252,000<br>5段 ¥305,000                | MX2448G・MX54P<br>4段 ¥256,000<br>5段 ¥310,000                | MX2454G・MX54P<br>4段 ¥280,000<br>5段 ¥340,000                | MX2460G・MX54P<br>4段 ¥292,000<br>5段 ¥355,000                | MX2472G・MX54P<br>4段 ¥328,000<br>5段 ¥400,000                |  |
|                              | MX63P<br>0.8kg<br>¥11,000         | MX2430G・MX63P<br>4段 ¥218,000<br>5段 ¥261,500                | MX2436G・MX63P<br>4段 ¥224,000<br>5段 ¥269,000                | MX2442G・MX63P<br>4段 ¥256,000<br>5段 ¥309,000                | MX2448G・MX63P<br>4段 ¥260,000<br>5段 ¥314,000                | MX2454G・MX63P<br>4段 ¥284,000<br>5段 ¥344,000                | MX2460G・MX63P<br>4段 ¥296,000<br>5段 ¥359,000                | MX2472G・MX63P<br>4段 ¥332,000<br>5段 ¥404,000                |  |
|                              | MX74P<br>0.9kg<br>¥12,000         | MX2424G・MX74P<br>4段 ¥216,000<br>5段 ¥258,000<br>6段 ¥300,000 | MX2430G・MX74P<br>4段 ¥222,000<br>5段 ¥265,500<br>6段 ¥309,000 | MX2436G・MX74P<br>4段 ¥228,000<br>5段 ¥273,000<br>6段 ¥318,000 | MX2442G・MX74P<br>4段 ¥260,000<br>5段 ¥313,000<br>6段 ¥366,000 | MX2448G・MX74P<br>4段 ¥264,000<br>5段 ¥318,000<br>6段 ¥372,000 | MX2454G・MX74P<br>4段 ¥288,000<br>5段 ¥348,000<br>6段 ¥408,000 | MX2460G・MX74P<br>4段 ¥300,000<br>5段 ¥363,000<br>6段 ¥426,000 | MX2472G・MX74P<br>4段 ¥336,000<br>5段 ¥408,000<br>6段 ¥480,000 |
|                              | MX86P<br>1.1kg<br>¥13,500         | MX2424G・MX86P<br>4段 ¥222,000<br>5段 ¥264,000<br>6段 ¥306,000 | MX2430G・MX86P<br>4段 ¥228,000<br>5段 ¥271,500<br>6段 ¥315,000 | MX2436G・MX86P<br>4段 ¥234,000<br>5段 ¥279,000<br>6段 ¥324,000 | MX2442G・MX86P<br>4段 ¥266,000<br>5段 ¥319,000<br>6段 ¥372,000 | MX2448G・MX86P<br>4段 ¥270,000<br>5段 ¥324,000<br>6段 ¥378,000 | MX2454G・MX86P<br>4段 ¥294,000<br>5段 ¥354,000<br>6段 ¥414,000 | MX2460G・MX86P<br>4段 ¥306,000<br>5段 ¥369,000<br>6段 ¥432,000 | MX2472G・MX86P<br>4段 ¥342,000<br>5段 ¥414,000<br>6段 ¥486,000 |
| DOLLY<br>品番<br>寸法<br>車輪径     | D2424IQ-R100-S<br>φ100<br>¥49,000 | D2430IQ-R100-S<br>φ100<br>¥50,500                          | D2436IQ-R100-S<br>φ100<br>¥53,500                          | D2442IQ-R100-S<br>φ100<br>¥56,000                          | D2448IQ-R130-S<br>φ130<br>(ゴム車以外はφ125)<br>¥64,000          | D2454IQ-R130-S<br>φ130<br>(ゴム車以外はφ125)<br>¥65,500          | D2460IQ-R130-S<br>φ130<br>(ゴム車以外はφ125)<br>¥66,500          | D2472IQ-R130-S<br>φ130<br>(ゴム車以外はφ125)<br>¥69,500          |  |

● □部分は受注生産品でございます。□部分は受注取寄せ品でございます。納期につきましてはお問い合わせください。 ● ドーリーのキャスター部には4輪自在ゴム車(対角ストッパー付き)を標準装備していますが、用途に合わせて車輪の材質・車輪径・ストッパーなしなどの変更も可能です。詳細、価格につきましてはP.210をご参照ください。また、納期についてはお問い合わせください。 ● 組み立ての際は、必ずシェルフ(棚板)を2枚以上ご使用ください。 ● 転倒には十分に注意してご使用ください。 ● 上記以外のユニットをご希望の場合は、基本となる組み合わせ価格に増減するシェルフ(棚板)の枚数分の価格を加・減算してください。 **特注サイズおよび特別仕様をご希望される場合は、お問い合わせください。**

興行 **460mm フラットマット・シリーズ** □部分は受注取り寄せ品となります。納期につきましてはお問い合わせください。

| MX18F series     |                                  | 465 605  | 465 756  | 465 910  | 465 1060   | 465 1215  | 465 1366  | 465 1520  | 465 1825  |
|------------------|----------------------------------|--|--|--|--|---|---|---|---|
| SHELF            |                                  |  |  |  |  |   |   |   |   |
| 棚                | 品番<br>寸法<br>(mm)                 | MX1824F  | MX1830F  | MX1836F  | MX1842F  | MX1848F   | MX1854F   | MX1860F   | MX1872F   |
| 品番<br>寸法<br>(mm) | 重量<br>価格                         | 3.8kg<br>¥39,500   | 4.1kg<br>¥41,000   | 5.2kg<br>¥43,000   | 5.5kg<br>¥48,000   | 6.4kg<br>¥49,500  | 6.9kg<br>¥55,500  | 7.8kg<br>¥58,500  | 12.5kg<br>¥66,000   |
| POLYMER          | <b>MX54P</b><br>0.7kg<br>¥10,000 | MX1824F・MX54P<br>4段 ¥198,000<br>5段 ¥237,500                | MX1830F・MX54P<br>4段 ¥204,000<br>5段 ¥245,000                | MX1836F・MX54P<br>4段 ¥212,000<br>5段 ¥255,000                | MX1842F・MX54P<br>4段 ¥232,000<br>5段 ¥280,000                | MX1848F・MX54P<br>4段 ¥238,000<br>5段 ¥287,500                               | MX1854F・MX54P<br>4段 ¥262,000<br>5段 ¥317,500                               | MX1860F・MX54P<br>4段 ¥274,000<br>5段 ¥332,500                               | MX1872F・MX54P<br>4段 ¥304,000<br>5段 ¥370,000                               |
|                  | <b>MX63P</b><br>0.8kg<br>¥11,000 | MX1824F・MX63P<br>4段 ¥202,000<br>5段 ¥241,500                | MX1830F・MX63P<br>4段 ¥208,000<br>5段 ¥249,000                | MX1836F・MX63P<br>4段 ¥216,000<br>5段 ¥259,000                | MX1842F・MX63P<br>4段 ¥236,000<br>5段 ¥284,000                | MX1848F・MX63P<br>4段 ¥242,000<br>5段 ¥291,500                               | MX1854F・MX63P<br>4段 ¥266,000<br>5段 ¥321,500                               | MX1860F・MX63P<br>4段 ¥278,000<br>5段 ¥336,500                               | MX1872F・MX63P<br>4段 ¥308,000<br>5段 ¥374,000                               |
|                  | <b>MX74P</b><br>0.9kg<br>¥12,000 | MX1824F・MX74P<br>4段 ¥206,000<br>5段 ¥245,500<br>6段 ¥285,000 | MX1830F・MX74P<br>4段 ¥212,000<br>5段 ¥253,000<br>6段 ¥294,000 | MX1836F・MX74P<br>4段 ¥220,000<br>5段 ¥263,000<br>6段 ¥306,000 | MX1842F・MX74P<br>4段 ¥240,000<br>5段 ¥288,000<br>6段 ¥336,000 | MX1848F・MX74P<br>4段 ¥246,000<br>5段 ¥295,500<br>6段 ¥345,000                | MX1854F・MX74P<br>4段 ¥270,000<br>5段 ¥325,500<br>6段 ¥381,000                | MX1860F・MX74P<br>4段 ¥282,000<br>5段 ¥340,500<br>6段 ¥399,000                | MX1872F・MX74P<br>4段 ¥312,000<br>5段 ¥378,000<br>6段 ¥444,000                |
|                  | <b>MX86P</b><br>1.1kg<br>¥13,500 | MX1824F・MX86P<br>4段 ¥212,000<br>5段 ¥251,500<br>6段 ¥291,000 | MX1830F・MX86P<br>4段 ¥218,000<br>5段 ¥259,000<br>6段 ¥300,000 | MX1836F・MX86P<br>4段 ¥226,000<br>5段 ¥269,000<br>6段 ¥312,000 | MX1842F・MX86P<br>4段 ¥246,000<br>5段 ¥294,000<br>6段 ¥342,000 | MX1848F・MX86P<br>4段 ¥252,000<br>5段 ¥301,500<br>6段 ¥351,000                | MX1854F・MX86P<br>4段 ¥276,000<br>5段 ¥331,500<br>6段 ¥387,000                | MX1860F・MX86P<br>4段 ¥288,000<br>5段 ¥346,500<br>6段 ¥405,000                | MX1872F・MX86P<br>4段 ¥318,000<br>5段 ¥384,000<br>6段 ¥450,000                |
| DOLLY            | <b>ドーリー</b><br>(受注生産品)           | D1824IQ-R100-S<br>品番<br>寸法 (mm)<br>車輪径<br>φ100<br>¥47,000  | D1830IQ-R100-S<br>品番<br>寸法 (mm)<br>車輪径<br>φ100<br>¥49,000  | D1836IQ-R100-S<br>品番<br>寸法 (mm)<br>車輪径<br>φ100<br>¥50,500  | D1842IQ-R100-S<br>品番<br>寸法 (mm)<br>車輪径<br>φ100<br>¥52,500  | D1848IQ-R130-S<br>品番<br>寸法 (mm)<br>車輪径<br>φ130<br>(ゴム車以外はφ125)<br>¥60,000 | D1854IQ-R130-S<br>品番<br>寸法 (mm)<br>車輪径<br>φ130<br>(ゴム車以外はφ125)<br>¥61,000 | D1860IQ-R130-S<br>品番<br>寸法 (mm)<br>車輪径<br>φ130<br>(ゴム車以外はφ125)<br>¥62,000 | D1872IQ-R130-S<br>品番<br>寸法 (mm)<br>車輪径<br>φ130<br>(ゴム車以外はφ125)<br>¥64,500 |

興行 **620mm フラットマット・シリーズ** □部分は受注取り寄せ品となります。納期につきましてはお問い合わせください。

| MX24F series     |                                  | 620 605  | 620 756  | 620 910  | 620 1060   | 620 1215  | 620 1366  | 620 1520  | 620 1825  |
|------------------|----------------------------------|--|--|--|--|---|---|---|---|
| SHELF            |                                  |  |  |  |  |   |   |   |   |
| 棚                | 品番<br>寸法<br>(mm)                 | MX2424F  | MX2430F  | MX2436F  | MX2442F  | MX2448F   | MX2454F   | MX2460F   | MX2472F   |
| 品番<br>寸法<br>(mm) | 重量<br>価格                         | 4.3kg<br>¥48,500   | 5.2kg<br>¥49,500   | 6.0kg<br>¥51,000   | 6.4kg<br>¥60,000   | 7.5kg<br>¥64,500  | 8.5kg<br>¥69,000  | 9.2kg<br>¥73,500  | 14.1kg<br>¥79,500   |
| POLYMER          | <b>MX54P</b><br>0.7kg<br>¥10,000 | MX2424F・MX54P<br>4段 ¥234,000<br>5段 ¥282,500                | MX2430F・MX54P<br>4段 ¥238,000<br>5段 ¥287,500                | MX2436F・MX54P<br>4段 ¥244,000<br>5段 ¥295,000                | MX2442F・MX54P<br>4段 ¥280,000<br>5段 ¥340,000                | MX2448F・MX54P<br>4段 ¥298,000<br>5段 ¥362,500                               | MX2454F・MX54P<br>4段 ¥316,000<br>5段 ¥385,000                               | MX2460F・MX54P<br>4段 ¥334,000<br>5段 ¥407,500                               | MX2472F・MX54P<br>4段 ¥358,000<br>5段 ¥437,500                               |
|                  | <b>MX63P</b><br>0.8kg<br>¥11,000 | MX2424F・MX63P<br>4段 ¥238,000<br>5段 ¥286,500                | MX2430F・MX63P<br>4段 ¥242,000<br>5段 ¥291,500                | MX2436F・MX63P<br>4段 ¥248,000<br>5段 ¥299,000                | MX2442F・MX63P<br>4段 ¥284,000<br>5段 ¥344,000                | MX2448F・MX63P<br>4段 ¥302,000<br>5段 ¥366,500                               | MX2454F・MX63P<br>4段 ¥320,000<br>5段 ¥389,000                               | MX2460F・MX63P<br>4段 ¥338,000<br>5段 ¥411,500                               | MX2472F・MX63P<br>4段 ¥362,000<br>5段 ¥441,500                               |
|                  | <b>MX74P</b><br>0.9kg<br>¥12,000 | MX2424F・MX74P<br>4段 ¥242,000<br>5段 ¥290,500<br>6段 ¥339,000 | MX2430F・MX74P<br>4段 ¥246,000<br>5段 ¥295,500<br>6段 ¥345,000 | MX2436F・MX74P<br>4段 ¥252,000<br>5段 ¥303,000<br>6段 ¥354,000 | MX2442F・MX74P<br>4段 ¥288,000<br>5段 ¥348,000<br>6段 ¥408,000 | MX2448F・MX74P<br>4段 ¥306,000<br>5段 ¥370,500<br>6段 ¥435,000                | MX2454F・MX74P<br>4段 ¥324,000<br>5段 ¥393,000<br>6段 ¥462,000                | MX2460F・MX74P<br>4段 ¥342,000<br>5段 ¥415,500<br>6段 ¥489,000                | MX2472F・MX74P<br>4段 ¥366,000<br>5段 ¥445,500<br>6段 ¥525,000                |
|                  | <b>MX86P</b><br>1.1kg<br>¥13,500 | MX2424F・MX86P<br>4段 ¥248,000<br>5段 ¥296,500<br>6段 ¥345,000 | MX2430F・MX86P<br>4段 ¥252,000<br>5段 ¥301,500<br>6段 ¥351,000 | MX2436F・MX86P<br>4段 ¥258,000<br>5段 ¥309,000<br>6段 ¥360,000 | MX2442F・MX86P<br>4段 ¥294,000<br>5段 ¥354,000<br>6段 ¥414,000 | MX2448F・MX86P<br>4段 ¥312,000<br>5段 ¥376,500<br>6段 ¥441,000                | MX2454F・MX86P<br>4段 ¥330,000<br>5段 ¥399,000<br>6段 ¥468,000                | MX2460F・MX86P<br>4段 ¥348,000<br>5段 ¥421,500<br>6段 ¥495,000                | MX2472F・MX86P<br>4段 ¥372,000<br>5段 ¥451,500<br>6段 ¥531,000                |
| DOLLY            | <b>ドーリー</b><br>(受注生産品)           | D2424IQ-R100-S<br>品番<br>寸法 (mm)<br>車輪径<br>φ100<br>¥49,000  | D2430IQ-R100-S<br>品番<br>寸法 (mm)<br>車輪径<br>φ100<br>¥50,500  | D2436IQ-R100-S<br>品番<br>寸法 (mm)<br>車輪径<br>φ100<br>¥53,500  | D2442IQ-R100-S<br>品番<br>寸法 (mm)<br>車輪径<br>φ100<br>¥56,000  | D2448IQ-R130-S<br>品番<br>寸法 (mm)<br>車輪径<br>φ130<br>(ゴム車以外はφ125)<br>¥64,000 | D2454IQ-R130-S<br>品番<br>寸法 (mm)<br>車輪径<br>φ130<br>(ゴム車以外はφ125)<br>¥65,500 | D2460IQ-R130-S<br>品番<br>寸法 (mm)<br>車輪径<br>φ130<br>(ゴム車以外はφ125)<br>¥66,500 | D2472IQ-R130-S<br>品番<br>寸法 (mm)<br>車輪径<br>φ130<br>(ゴム車以外はφ125)<br>¥69,500 |

● □部分は受注生産品でございます。□部分は受注取り寄せ品でございます。納期につきましてはお問い合わせください。 ● ドーリーのキャスター部には4輪自在ゴム車(対角ストッパー付き)を標準装備していますが、用途に合わせて車輪の材質・車輪径・ストッパーなしなどの変更も可能です。詳細、価格につきましてはP.210をご参照ください。また、納期についてはお問い合わせください。 ● 組み立ての際は、必ずシェルフ(棚板)を2枚以上ご使用ください。 ● 転倒には十分に注意してご使用ください。 ● 上記以外のユニットをご希望の場合は、基本となる組み合わせ価格に増減するシェルフ(棚板)の枚数分の価格を加・減算してください。 **特注サイズおよび特別仕様をご希望される場合は、お問い合わせください。**

METRO MAX I

メトロマックスi

シェルフ  
樹脂製  
スーパー  
エレクタープロ

メトロマックス  
シリーズ

メトロ  
マックスQ

メトロ  
マックス4

メトロ  
マックスi

# METRO MAX i OPTIONAL PARTS

抗菌効果に優れたメトロマックスiの機能性、収納効率を拡大するオプションパーツ。



## テーパー

柱・足回りパーツ

棚板を25.4mmピッチでポールに固定するためのパーツです。



| 品番            | 材質     | 入数    | 価格            |
|---------------|--------|-------|---------------|
| <b>MX9985</b> | ナイロン樹脂 | 1段分4個 | <b>¥2,500</b> |

- 棚板1枚につき必要なテーパー4個が付属しておりますが、紛失した場合などにご利用ください。

## 三角フットプレート

柱・足回りパーツ

棚の安定感を増やすために、床にボルトで固定できるアジャストボルトです。



FTP



FTP-S



FTP

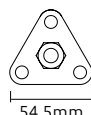

54.5mm

| 品番           | 材質                | 入数 | 価格            |
|--------------|-------------------|----|---------------|
| <b>FTP</b>   | ユニクロ仕上げ           | 1個 | <b>¥750</b>   |
| <b>FTP-S</b> | SUS304(18-8)ステンレス | 1個 | <b>¥1,500</b> |

- アジャストボルトのキャップを外し、ねじ込んでください。
- 取り付け用ボルトは付属していません。ボルトの孔の径はφ8.5mmです。
- ポストクランプとの併用はできません。

## ディバイダー

間仕切り用パーツ

物品の区分け、整理保管に便利なブックエンドタイプの間仕切りです。

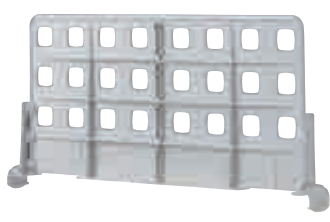

MXD18-8



| 品番             | 高さ(mm)       | 材質      | 価格            |
|----------------|--------------|---------|---------------|
| <b>MXD18-8</b> | 奥行460mm用 203 | ポリプロピレン | <b>¥6,000</b> |
| <b>MXD24-8</b> | 奥行620mm用 203 |         | <b>¥6,500</b> |

- 表内の寸法は呼び寸法です。

## ラベルホルダー

収納・保管用パーツ

収納物の仕分け、管理に便利なサインプレートです。



| 品番           | 外寸(W×Hmm) | 材質      | 入数 | 価格            |
|--------------|-----------|---------|----|---------------|
| <b>9989X</b> | 101×36    | 複合ABS樹脂 | 1個 | <b>¥1,500</b> |

- 中の紙は付属していません。
- 紙の有効サイズはW107×H31mmです。

●メトロ社の商品は、米国に於いて生産されております。カラーや仕様の変更、または一部商品の生産中止を予告なく行う場合があります。詳しくは、お問い合わせください。

メトロマックス i オプショナルパーツ



ドーリー(台車)

柱・足回りパーツ



各コーナーに弾力性のあるL型バンパーを施した専用ドーリーです。  
 総重量300kgまでの重量物や複雑な移動・搬送に最適です。  
 車輪材質や車輪径など、あらゆる使用条件に最適なバリエーションを取り揃えて  
 おります。目的や用途に応じてお選びください。

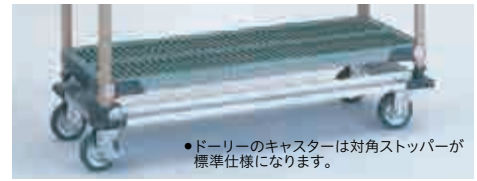

●ドーリーのキャスターは対角ストッパーが標準仕様になります。

◎材質/本体:アルミ押出材、バンパー:ポリウレタン

下記の価格はキャスターが4輪自在(対角ストッパー付き)となっております。キャスターをストッパーなし・固定に変更することが可能です。車輪の材質についてはP.99をご参照ください。

| 奥行/品番/開口     | 車輪材質<br>車輪径       | ゴム車(4輪自在・対角ストッパー付き) |         |         | ウレタン車(4輪自在・<br>対角ストッパー付き) |         | ナイロン車(4輪自在・<br>対角ストッパー付き) |         | フェノール車(4輪自在・対角ストッ<br>パー付き)※耐寒耐熱グリス入り |          |
|--------------|-------------------|---------------------|---------|---------|---------------------------|---------|---------------------------|---------|--------------------------------------|----------|
|              |                   | φ100mm              | φ130mm  | φ150mm  | φ100mm                    | φ125mm  | φ100mm                    | φ125mm  | φ100mm                               | φ125mm   |
| 奥行<br>460mm用 | D1824IQ 開口610mm用  | ¥47,000             | ¥53,000 | ¥57,000 | ¥61,000                   | ¥72,000 | ¥56,000                   | ¥63,500 | ¥69,000                              | ¥88,500  |
|              | D1830IQ 開口760mm用  | ¥49,000             | ¥54,500 | ¥59,000 | ¥63,000                   | ¥74,000 | ¥58,000                   | ¥65,500 | ¥71,000                              | ¥90,000  |
|              | D1836IQ 開口910mm用  | ¥50,500             | ¥56,500 | ¥60,500 | ¥64,500                   | ¥76,000 | ¥59,500                   | ¥67,000 | ¥72,500                              | ¥92,000  |
|              | D1842IQ 開口1060mm用 | ¥52,500             | ¥58,000 | ¥62,500 | ¥66,500                   | ¥77,500 | ¥61,500                   | ¥69,000 | ¥74,500                              | ¥93,500  |
|              | D1848IQ 開口1220mm用 | ¥54,500             | ¥60,000 | ¥64,500 | ¥68,500                   | ¥79,500 | ¥63,500                   | ¥71,000 | ¥76,500                              | ¥96,000  |
|              | D1854IQ 開口1370mm用 | ¥55,500             | ¥61,000 | ¥65,000 | ¥69,500                   | ¥80,500 | ¥64,500                   | ¥72,000 | ¥77,500                              | ¥96,500  |
|              | D1860IQ 開口1520mm用 | ¥56,500             | ¥62,000 | ¥66,500 | ¥70,500                   | ¥81,500 | ¥65,000                   | ¥73,000 | ¥78,500                              | ¥97,500  |
|              | D1872IQ 開口1830mm用 | ¥59,000             | ¥64,500 | ¥69,000 | ¥73,000                   | ¥84,000 | ¥68,000                   | ¥75,500 | ¥81,000                              | ¥100,500 |
| 奥行<br>620mm用 | D2424IQ 開口610mm用  | ¥49,000             | ¥54,500 | ¥58,500 | ¥62,500                   | ¥74,000 | ¥57,500                   | ¥65,000 | ¥71,000                              | ¥90,000  |
|              | D2430IQ 開口760mm用  | ¥50,500             | ¥56,500 | ¥60,500 | ¥64,500                   | ¥76,000 | ¥59,500                   | ¥67,000 | ¥72,500                              | ¥92,000  |
|              | D2436IQ 開口910mm用  | ¥53,500             | ¥59,000 | ¥63,000 | ¥67,000                   | ¥78,500 | ¥62,000                   | ¥69,500 | ¥75,000                              | ¥94,500  |
|              | D2442IQ 開口1060mm用 | ¥56,000             | ¥62,000 | ¥66,000 | ¥70,000                   | ¥81,000 | ¥65,000                   | ¥72,500 | ¥78,000                              | ¥97,500  |
|              | D2448IQ 開口1220mm用 | ¥58,500             | ¥64,000 | ¥68,500 | ¥72,500                   | ¥83,500 | ¥67,500                   | ¥75,000 | ¥80,500                              | ¥100,000 |
|              | D2454IQ 開口1370mm用 | ¥60,000             | ¥65,500 | ¥69,500 | ¥73,500                   | ¥85,000 | ¥68,500                   | ¥76,500 | ¥82,000                              | ¥101,000 |
|              | D2460IQ 開口1520mm用 | ¥61,000             | ¥66,500 | ¥71,000 | ¥75,000                   | ¥86,000 | ¥70,000                   | ¥77,500 | ¥83,000                              | ¥102,500 |
|              | D2472IQ 開口1830mm用 | ¥64,000             | ¥69,500 | ¥74,000 | ¥78,000                   | ¥89,000 | ¥73,000                   | ¥80,500 | ¥86,000                              | ¥105,000 |

ドーリー専用キャスター(単価)

|              |        |        |        |        |         |        |        |         |         |
|--------------|--------|--------|--------|--------|---------|--------|--------|---------|---------|
| 自在キャスター      | ¥4,500 | ¥6,000 | ¥7,000 | ¥8,000 | ¥10,500 | ¥6,500 | ¥8,500 | ¥10,000 | ¥14,500 |
| 固定キャスター      | ¥4,500 | ¥6,000 | ¥7,000 | ¥8,000 | ¥10,500 | ¥6,500 | ¥8,500 | ¥10,000 | ¥14,500 |
| ストッパー付きキャスター | ¥5,000 | ¥6,500 | ¥7,500 | ¥8,500 | ¥11,500 | ¥7,500 | ¥9,000 | ¥10,500 | ¥15,500 |

●固定輪に変更の場合、キャスターをストッパー付きにすることはできません。 ●ストッパーなしに変更の場合、「ドーリー専用キャスター(単価)」欄に記載の差額金額を減算してください。  
 ●ご注文・お見積りの際はキャスターの材質・車輪径、ストッパーなしや固定への変更の有無をご指定ください。 ●ウレタン車、ナイロン車、フェノール車も用意しております。詳しくはお問い合わせください。 ●フェノール車以外もすべて、耐寒耐熱グリス入り仕様にする事ができます。価格はお問い合わせください。 ●表内の寸法は呼び寸法です。ドーリーは受注生産品のため、納期をご確認ください。 ●転倒には十分に注意してご使用ください。

ファスナー式ナイロンカバー

収納搬送用カバー

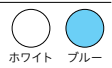

| 奥行/シェルフ品番/開口 | 仕様<br>ポール品番      | 片面ファスナー式 |         |         |         | 両面ファスナー式 |         |         |         |
|--------------|------------------|----------|---------|---------|---------|----------|---------|---------|---------|
|              |                  | MX54P    | MX63P   | MX74P   | MX86P   | MX54P    | MX63P   | MX74P   | MX86P   |
| 奥行<br>460mm用 | MX1836F・G 910mm  | ¥35,000  | ¥39,000 | ¥45,000 | ¥47,500 | ¥36,000  | ¥42,000 | ¥47,500 | ¥57,000 |
|              | MX1848F・G 1220mm | ¥37,000  | ¥42,000 | ¥48,500 | ¥51,500 | ¥39,000  | ¥44,500 | ¥51,000 | ¥61,000 |
|              | MX1860F・G 1520mm | ¥42,000  | ¥45,000 | ¥53,000 | ¥55,000 | ¥46,000  | ¥53,000 | ¥60,000 | ¥68,000 |
| 奥行<br>620mm用 | MX2436F・G 910mm  | ¥42,500  | ¥47,500 | ¥54,000 | ¥56,500 | ¥42,000  | ¥48,500 | ¥55,500 | ¥65,000 |
|              | MX2448F・G 1220mm | ¥47,000  | ¥54,500 | ¥60,000 | ¥63,500 | ¥48,000  | ¥55,000 | ¥63,000 | ¥72,000 |
|              | MX2460F・G 1520mm | ¥49,500  | ¥55,000 | ¥62,500 | ¥66,500 | ¥49,500  | ¥62,500 | ¥66,000 | ¥77,000 |

◎カラー/ホワイト、ブルー

●表内の寸法は呼び寸法です。 ●受注生産品のため、納期をご確認ください。 ●防災仕様の製作も可能です。詳しくはお問い合わせください。

●□部分は受注生産品でございます。納期につきましてはお問い合わせください。



連結金具

連結パーツ

M9995 1組 (S型フック)



平行連結 (棚の奥行と奥行)

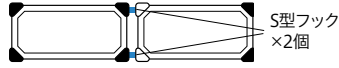

S型フックをシェルフのコーナーに引っ掛けて使用します。  
●1段につきS型フックが2個必要です。

| 品番                | 材質                          | 入数 | 価格     |
|-------------------|-----------------------------|----|--------|
| M9995 (S型フック)     | SUS304 (18-8) ステンレス/複合ABS樹脂 | 1組 | ¥1,000 |
| MX9996 (S型フックキット) | SUS304 (18-8) ステンレス/複合ABS樹脂 | 1組 | ¥2,500 |

●コーナーアダプターは、ボールを通さないコーナーに取り付けてください。

MX9996 1組 (S型フックキット)



L型連結

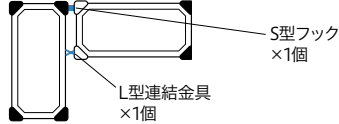

S型フックキットを使用して連結します。  
●1段につきS型フック1個、L型連結金具1個が必要です。  
※ 黒色のコーナーはボールを通す箇所  
白色のコーナーはボールを通さない箇所を示します。

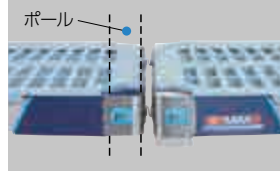

S型フック取り付け例



L型連結金具取り付け例

ポストクランプ

転倒・落下防止用パーツ

SUS 304

隣り合う棚のボールとボールを連結し、棚の横揺れを防止します。



| 品番    | 材質                  | 入数 | 価格     |
|-------|---------------------|----|--------|
| 9994X | SUS304 (18-8) ステンレス | 1個 | ¥4,000 |

●ピスが付属しています。  
●三角フットプレートは併用できません。

メッシュパネル

転倒・落下防止用パーツ

棚の上段から下段まで覆う落下防止用カバー。

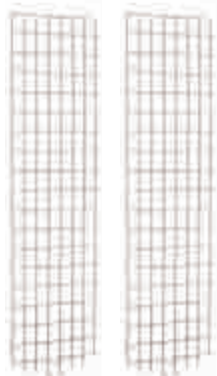

メッシュパネル

●メッシュパネル付属品



メトロマックスQ 固定用クリップ×8個



メトロマックス4 固定用クリップ×8個



メトロマックスQ 最下段固定用クリップ×1個



メトロマックスi 固定用クリップ×8個



メッシュパネル使用例

| 品番     | 外寸(W×Dmm) | 入数 | 価格      |
|--------|-----------|----|---------|
| MEP35E | 315×1300  | 1枚 | ¥19,000 |
| MEP36E | 315×1505  | 1枚 | ¥20,000 |
| MEP37E | 315×1810  | 1枚 | ¥20,000 |
| MEP55E | 467×1300  | 1枚 | ¥20,000 |
| MEP56E | 467×1505  | 1枚 | ¥21,500 |
| MEP57E | 467×1810  | 1枚 | ¥22,000 |

◎材質/スチールワイヤー、エポキシコーティング仕上げ  
●高さ1300mmはMQ54PEとMX54Pに、高さ1505mmはMQ63PEとMX63Pに、高さ1810mmはMQ74PEとMX74Pに各々適応します。  
●メッシュパネル1枚につきメトロマックスQ、i、4の固定用クリップがすべて付属しています。  
●表内の寸法は呼び寸法です。

メッシュパネル/間口・奥行適応枚数表

| シェルフ<br>ボール   | 間口       |          |                      |          |                      |                      |          |                      | 奥行       |          |          |
|---------------|----------|----------|----------------------|----------|----------------------|----------------------|----------|----------------------|----------|----------|----------|
|               | 610mm用   | 760mm用   | 910mm用               | 1060mm用  | 1220mm用              | 1370mm用              | 1520mm用  | 1830mm用              | 460mm用   | 530mm用   | 620mm用   |
| 高さ<br>1370mm用 | MEP55E×1 | MEP35E×2 | MEP35E×1<br>MEP55E×1 | MEP55E×2 | MEP35E×2<br>MEP55E×1 | MEP35E×1<br>MEP55E×2 | MEP55E×3 | MEP35E×1<br>MEP55E×3 | MEP35E×1 | MEP55E×1 | MEP55E×1 |
| 高さ<br>1600mm用 | MEP56E×1 | MEP36E×2 | MEP36E×1<br>MEP56E×1 | MEP56E×2 | MEP36E×2<br>MEP56E×1 | MEP36E×1<br>MEP56E×2 | MEP56E×3 | MEP36E×1<br>MEP56E×3 | MEP36E×1 | MEP56E×1 | MEP56E×1 |
| 高さ<br>1880mm用 | MEP57E×1 | MEP37E×2 | MEP37E×1<br>MEP57E×1 | MEP57E×2 | MEP37E×2<br>MEP57E×1 | MEP37E×1<br>MEP57E×2 | MEP57E×3 | MEP37E×1<br>MEP57E×3 | MEP37E×1 | MEP57E×1 | MEP57E×1 |

●表内の寸法は呼び寸法です。  
●枚数は間口、奥行それぞれ一側面分となります。

## メトロマックスi・オプションパーツ

レッジ **NEW**

転倒・落下防止用パーツ

棚の背面または側面に差し込み、物品の落下を防止します。収納物の大きさに合わせて積み重ねて使用できます。

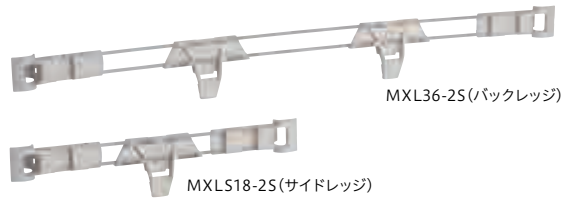

バックレッジ (有効高さ51mm)

受注取寄品

| 品番                         | 材質                                  | 価格      |
|----------------------------|-------------------------------------|---------|
| <b>MXL24-2S</b> <b>NEW</b> | 間口610mm用 複合ABS樹脂、SUS304(18-8)ステンレス  | ¥6,000  |
| <b>MXL30-2S</b> <b>NEW</b> | 間口760mm用 複合ABS樹脂、SUS304(18-8)ステンレス  | ¥6,500  |
| <b>MXL36-2S</b> <b>NEW</b> | 間口910mm用 複合ABS樹脂、SUS304(18-8)ステンレス  | ¥7,500  |
| <b>MXL42-2S</b> <b>NEW</b> | 間口1060mm用 複合ABS樹脂、SUS304(18-8)ステンレス | ¥8,000  |
| <b>MXL48-2S</b> <b>NEW</b> | 間口1220mm用 複合ABS樹脂、SUS304(18-8)ステンレス | ¥8,500  |
| <b>MXL54-2S</b> <b>NEW</b> | 間口1370mm用 複合ABS樹脂、SUS304(18-8)ステンレス | ¥9,500  |
| <b>MXL60-2S</b> <b>NEW</b> | 間口1520mm用 複合ABS樹脂、SUS304(18-8)ステンレス | ¥9,500  |
| <b>MXL72-2S</b> <b>NEW</b> | 間口1830mm用 複合ABS樹脂、SUS304(18-8)ステンレス | ¥11,000 |

サイドレッジ (有効高さ51mm)

| 品番                          | 材質                                 | 価格     |
|-----------------------------|------------------------------------|--------|
| <b>MXLS18-2S</b> <b>NEW</b> | 奥行460mm用 複合ABS樹脂、SUS304(18-8)ステンレス | ¥5,500 |
| <b>MXLS24-2S</b> <b>NEW</b> | 奥行620mm用 複合ABS樹脂、SUS304(18-8)ステンレス | ¥6,000 |

●表内の寸法は呼び寸法です。

シェルフ樹脂製

スーパーエレクトーパー

メトロマックスシリーズ

メトロマックスQ

メトロマックス4

メトロマックスi

ポリマーレッジ **NEW**

転倒・落下防止用パーツ

受注取寄

棚の背面または側面に差し込むフラットタイプのレッジです。

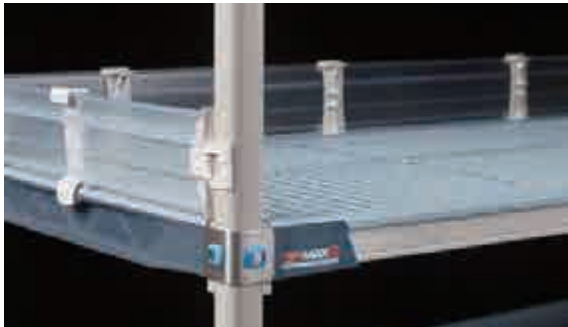

ポリマーバックレッジ (有効高さ102mm)

| 品番                         | 材質                              | 価格      |
|----------------------------|---------------------------------|---------|
| <b>MXL24-4P</b> <b>NEW</b> | 間口460mm用 レッジ:PVC、取り付けパーツ:ABS樹脂  | ¥10,000 |
| <b>MXL36-4P</b> <b>NEW</b> | 間口910mm用 レッジ:PVC、取り付けパーツ:ABS樹脂  | ¥12,000 |
| <b>MXL48-4P</b> <b>NEW</b> | 間口1220mm用 レッジ:PVC、取り付けパーツ:ABS樹脂 | ¥15,000 |
| <b>MXL60-4P</b> <b>NEW</b> | 間口1520mm用 レッジ:PVC、取り付けパーツ:ABS樹脂 | ¥16,000 |

ポリマーサイドレッジ (有効高さ102mm)

| 品番                          | 材質                             | 価格      |
|-----------------------------|--------------------------------|---------|
| <b>MXLS18-4P</b> <b>NEW</b> | 奥行460mm用 レッジ:PVC、取り付けパーツ:ABS樹脂 | ¥9,500  |
| <b>MXLS24-4P</b> <b>NEW</b> | 奥行620mm用 レッジ:PVC、取り付けパーツ:ABS樹脂 | ¥10,000 |

●表内の寸法は呼び寸法です。

3方枠 **NEW**

補強用パーツ

受注取寄

奥行610mmシリーズの棚の足元にスペースが必要ときに、棚板に代えて補強用ベースフレームとして使用します。



| 品番               | 外寸(W×Dmm) | 材質                 | 価格      |
|------------------|-----------|--------------------|---------|
| <b>M3TF2424E</b> | 610×610   | スチール、エポキシコーティング仕上げ | ¥23,000 |
| <b>M3TF2430E</b> | 760×610   | スチール、エポキシコーティング仕上げ | ¥25,500 |
| <b>M3TF2436E</b> | 914×610   | スチール、エポキシコーティング仕上げ | ¥28,500 |
| <b>M3TF2448E</b> | 1219×610  | スチール、エポキシコーティング仕上げ | ¥29,500 |
| <b>M3TF2460E</b> | 1524×610  | スチール、エポキシコーティング仕上げ | ¥32,500 |

●メトロマックスシリーズオプションパーツ用アダプター4組(8個)付き。  
●表内の寸法は呼び寸法です。

- 部分は受注取寄品でございます。納期につきましてはお問い合わせください。
- メトロ社の商品は、米国に於いて生産されております。カラーや仕様の変更、または一部商品の生産中止を予告なく行う場合があります。詳しくは、お問い合わせください。



TOP TRACK SYSTEM

# TOP TRACK SYSTEM

移動棚・トップトラックシステム



- トップトラックシステムセット P.218
- トップトラックシステム・モービルユニットセット P.220
- トップトラックシステム・スーパーエレクタープロセット P.222
- トップトラックシステム・メトロマックスQセット P.224



トpptトラックシステム

# TOP TRACK SYSTEM

コスト削減に貢献する高効率収納システム



## エレクターのトpptトラックがお悩みを解決します。



### 限られたスペースで収納効率を高めます。スムーズな搬入・搬出が可能な導線も確保。

モノの保管には、置き場所が必要ですが、場所があっても山積みや整理されていないければ、必要な時に必要なモノを探すことは出来ません。トpptトラックは、一般の固定棚を配置することに比べ、保管効率が約130%~150%上がり、作業導線も確保可能。約18㎡(5.5坪)の倉庫を例にトpptトラック導入後に収納効率が高まった事例を紹介します。

### Before 一般の固定棚

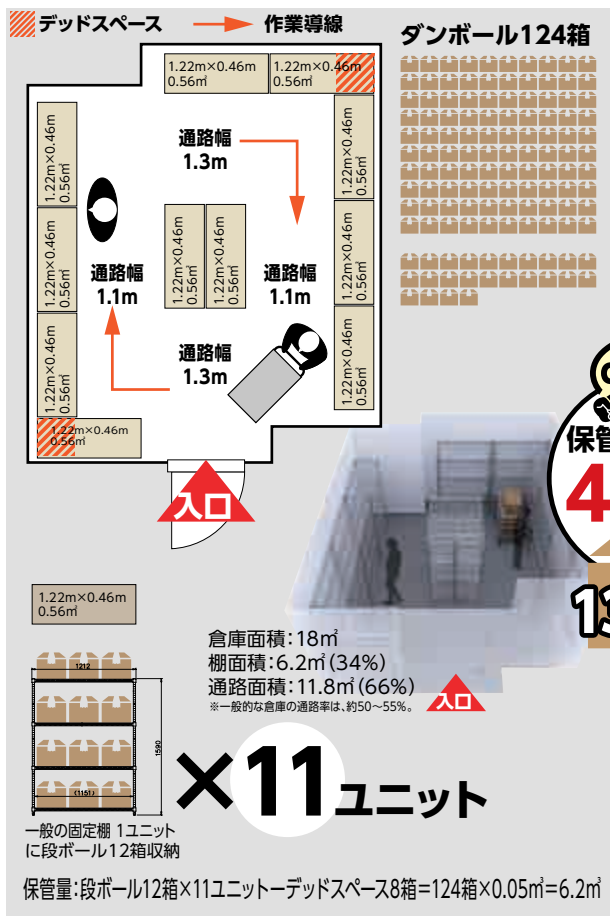

### After エレクターの「トpptトラック」

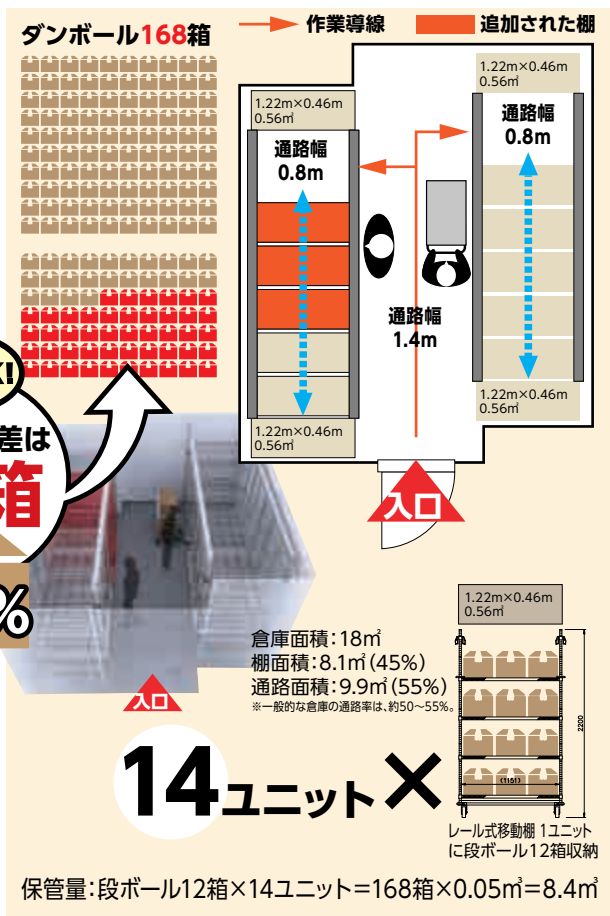

## トpptトラック導入後の保管効率は、約130%~150%!

※保管効率: 面積当たりの保管量 ※倉庫の形状や棚のレイアウトにより保管効率は異なります。数値は、トpptトラックの場合で算出しています。



効率良いピッキング作業を可能に。人手不足を解消する収納ユニット。

①導線(作業ルート)の改善

ピッキング作業効率を上げるには、目的の商品にたどり着く導線を確保する必要があります。トップトラックは最短で移動が可能。作業時間のロスを防ぎ、効率良いピッキングが可能です。

導入前の作業動線…周回で複雑

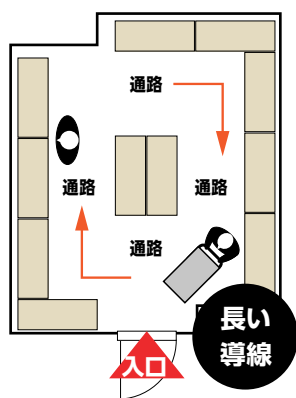

導入後の作業動線…短く効率的

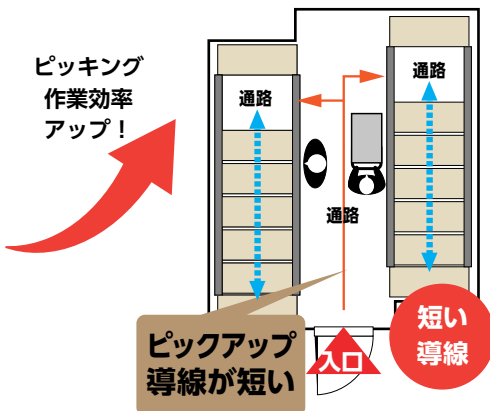

②視認性が高い

オープンラックの特徴で、商品の保管場所がわかりやすく、視認性に優れ、ピッキング作業の短縮につながります。



③ピッキングもらくらく

カートの中まで入れることができるので、ピッキング作業も効率良く行えます。



基礎工事が不要。賃貸でも設置可能。移設も容易でコスト削減に貢献。

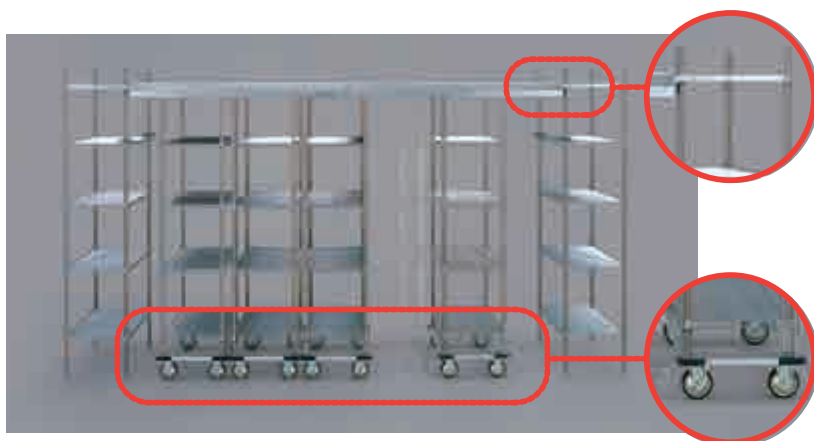

設置や解体は専門業者不要

両端の固定棚にレールを取り付けて設置可能。簡易設置でコスト減。

床にはレール不要。ボルトを打つなど基礎工事の必要がなく、移設も容易。

# トpptトラックは用途や目的に合わせて、自由にカスタマイズ可能です。

エレクターシェルフ・スーパーシリーズの豊富なシェルフ&オプションパーツは、用途や目的に合わせてトpptトラックを自在にカスタマイズ可能で、あらゆる収納・保管作業をサポートします。

トpptトラックにカスタマイズ可能なオプションパーツ

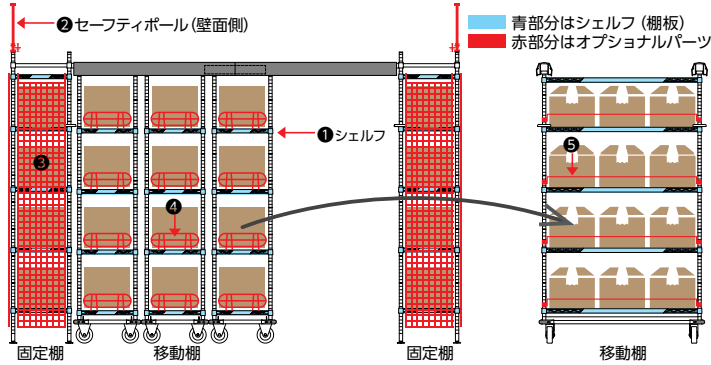

オプションパーツ取り付け例



食器保管庫

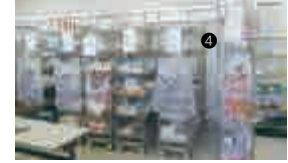

物品保管庫

移動棚  
トpptトラック  
システム

トpptトラック  
システムセット

モバイル  
ユニットセット

スーパー  
エレクター  
プロセット

メトロマックス  
Qセット

## ① シェルフ (棚板)

通気性に優れたベーシックなワイヤーをはじめ、作業台にも使えるソリッド (平板)、抗菌仕様の樹脂製等、使う場所や目的に合わせて選べるエレクターシェルフと、より衛生管理と清掃性の高いメトロ樹脂製シェルフを用意。

|       |   |   |                                 |   |
|-------|---|---|---------------------------------|---|
| ワイヤー棚 | <b>ワイヤーシェルフ</b><br>スチール製                    | <b>ステンレスワイヤーシェルフ</b><br>SUS304製         | <b>サイドアップシェルフ</b><br>スチール製レッジ加工 | <b>スラントッドシェルフ</b><br>スチール製傾斜棚             |
| ソリッド棚 | <b>430ソリッドシェルフ</b><br>SUS430製               | <b>304ソリッドシェルフ ADタイプ</b><br>SUS304製     | <b>304ソリッドシェルフ</b><br>SUS304製   | <b>304パンチングソリッドシェルフ</b><br>SUS304製パンチング加工 |
| 樹脂棚   | <b>スーパーエレクター・プロ</b><br>マット:樹脂製<br>フレーム:スチール | <b>メトロマックスQ</b><br>マット:樹脂製<br>フレーム:スチール | <b>メトロマックス4</b><br>樹脂製          | <b>メトロマックスI</b><br>樹脂製                    |

## ② セーフティポール (転倒防止用)

壁面側のポール (柱) に取り付けるだけ。ダブルアクション方式でトpptトラックの転倒防止に。伸縮可能範囲は、150~900mm。

※壁面側のポール両端2本に取り付けます。通路側では、効きません。

※背面に壁面が無い場所では、4本取り付けます。

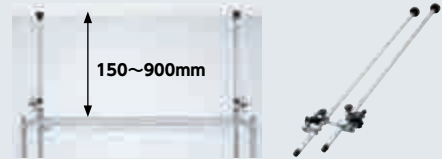

## ③ メッシュパネル (落下防止用)

棚の上段から下段まで覆う落下防止用カバーとして使用します。

また、メッシュなので、通気性や視認性にも優れています。

※ワイヤー棚に取り付けます。ソリッド棚には付きません。



## ④ サイドレッジ・バックレッジ (落下防止用)

棚の側面 (奥行方向) または背面 (間口方向) に差し込み、物品の落下を防止します。

※ワイヤー棚、ソリッド棚 (要専用取付金具) に取付可能

※取付不可: 304パンチングソリッドシェルフ



ワイヤー棚取付例



ソリッド棚取付例

## ⑤ 可倒式レッジ (落下防止用)

物品の落下を防止する、後付け可能なパーツ。手前に倒せる設計によって、物品の出し入れがスムーズに行えます。

※ワイヤー棚、ソリッド棚関係なくポール両端に取り付けます。



バーは手前に倒せます。

それぞれのお悩みに合わせた  
ご提案をいたします。  
お気軽にお問い合わせください。



システム構成

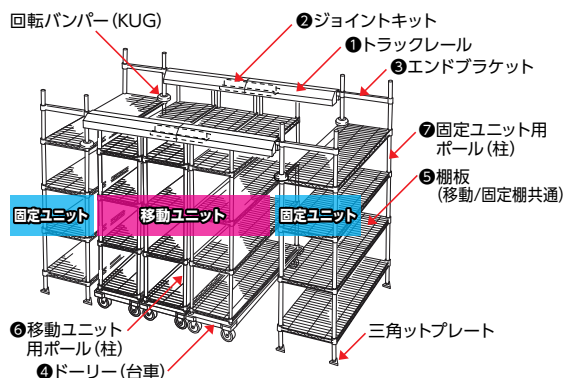

セット品構成部品

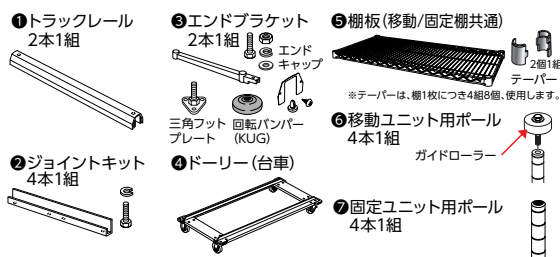

組み立てに便利な工具 (セット品に付属されていませんのでご注意ください)

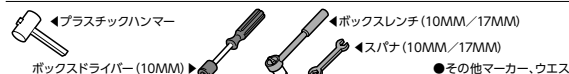

移動棚  
トップトラック  
システム

トップトラック  
システムセット

モバイル  
ユニットセット

スーパー  
エレクター  
プロセット

メトロマックス  
Qセット

納入事例 CASE STUDIES

部品備蓄庫(工場)



作業動線と視認性を重視し、効率良いピッキング作業を実現!

中央材料室(病院)



アルファベットで各ユニットに目印を付けることにより、一目で保管物が分かる!

ERECTA BASIC SERIES



ベーシックシリーズから、より設置が簡単で、  
カラーが選べる移動ストレージユニットが  
新登場!  
オフィスの書類や消耗品など軽量物の収納  
に最適な移動棚。

P.148



# TOP TRACK SYSTEM SET

あらゆる用途に幅広く使えるトpptトラックシステムセットの基本形。



TT37SEMS122U4D4



## 棚とポールの組み合わせ

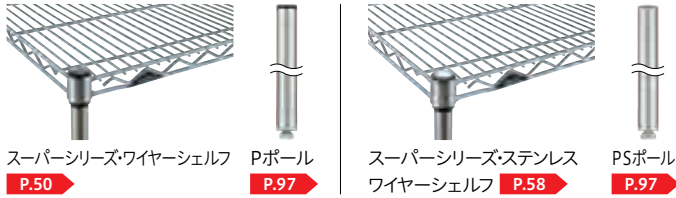

## 特長 FEATURES

- 基礎工事が不要。ユニットの拡張や、棚板の高さ調整・増減が容易にでき、レイアウト変更も自在です。
- 一般的な倉庫、書庫などにおすすめです。
- ステンレスタイプは耐食性に優れているのでクリーンな環境や衛生面を気にする環境におすすめです。

## トpptトラックシステムセット TOP TRACK SYSTEM SET

### ■ 奥行 1220mm ユニット1台の間口 460mm

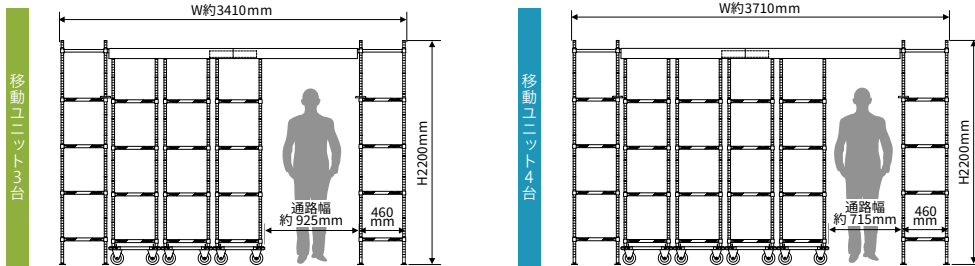

| 品番              | シェルフ(棚板)          | シェルフ品番  | 段数 | ポール(柱) | 移動ユニット | 通路幅    | 外寸(W×D×Hmm)     | 価格         |
|-----------------|-------------------|---------|----|--------|--------|--------|-----------------|------------|
| TT34SEMS122U3D4 | スーパーシリーズ・ワイヤーシェルフ | MS1220  | 4  | Pポール   | 3      | 約925mm | 約3410×1220×2200 | ¥939,500   |
| TT37SEMS122U4D4 | スーパーシリーズ・ワイヤーシェルフ | MS1220  | 4  | Pポール   | 4      | 約715mm | 約3710×1220×2200 | ¥1,120,500 |
| TT34SUMS122U3D4 | ステンレスワイヤーシェルフ     | SMS1220 | 4  | PSポール  | 3      | 約925mm | 約3410×1220×2200 | ¥1,379,500 |
| TT37SUMS122U4D4 | ステンレスワイヤーシェルフ     | SMS1220 | 4  | PSポール  | 4      | 約715mm | 約3710×1220×2200 | ¥1,640,500 |

### ■ 奥行 1520mm ユニット1台の間口 460mm

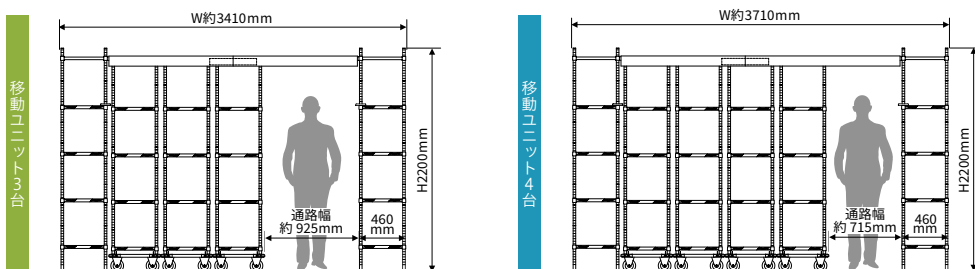

| 品番              | シェルフ(棚板)          | シェルフ品番  | 段数 | ポール(柱) | 移動ユニット | 通路幅    | 外寸(W×D×Hmm)     | 価格         |
|-----------------|-------------------|---------|----|--------|--------|--------|-----------------|------------|
| TT34SEMS152U3D4 | スーパーシリーズ・ワイヤーシェルフ | MS1520  | 4  | Pポール   | 3      | 約925mm | 約3410×1520×2200 | ¥1,005,500 |
| TT37SEMS152U4D4 | スーパーシリーズ・ワイヤーシェルフ | MS1520  | 4  | Pポール   | 4      | 約715mm | 約3710×1520×2200 | ¥1,200,500 |
| TT34SUMS152U3D4 | ステンレスワイヤーシェルフ     | SMS1520 | 4  | PSポール  | 3      | 約925mm | 約3410×1520×2200 | ¥1,555,500 |
| TT37SUMS152U4D4 | ステンレスワイヤーシェルフ     | SMS1520 | 4  | PSポール  | 4      | 約715mm | 約3710×1520×2200 | ¥1,852,500 |

- キャスター(車輪): φ125mmウレタン車(4輪固定)
- 固定方式: テーパー固定方式
- 棚板取付位置: 25.4mmピッチの溝ごとに棚板の高さ調整可能。収納物の変更、棚板の増減も自在です。組み立ての目印として8ピッチごとにダブルラインが付いています。
- 車輪の変更、段数の変更も可能です。詳しくはお問い合わせください。 ● パーツや仕様等の詳細はお問い合わせください。
- □部分は受注生産品でございます。納期につきましてはお問い合わせください。

奥行 1820mm ユニット 1 台の間口 460mm

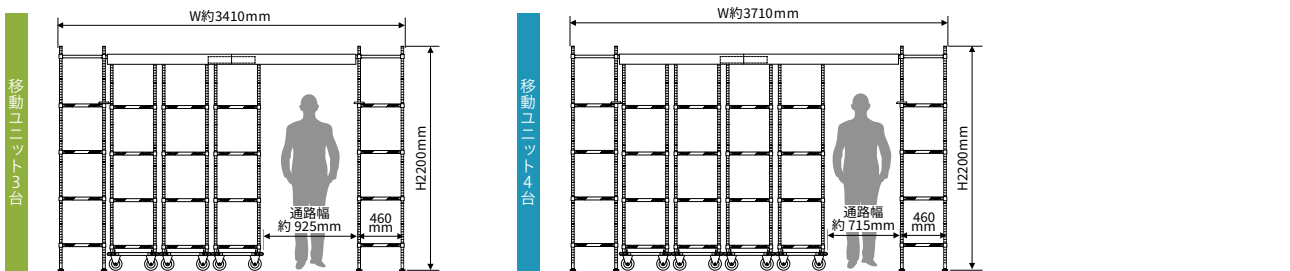

| 品番              | シェルフ(棚板)          | シェルフ品番  | 段数 | ポール(柱) | 移動ユニット | 通路幅    | 外寸(W×D×Hmm)     | 価格         |
|-----------------|-------------------|---------|----|--------|--------|--------|-----------------|------------|
| TT34SEMS182U3D4 | スーパーシリーズ・ワイヤーシェルフ | MS1820  | 4  | Pポール   | 3      | 約925mm | 約3410×1820×2200 | ¥1,063,000 |
| TT37SEMS182U4D4 | スーパーシリーズ・ワイヤーシェルフ | MS1820  | 4  | Pポール   | 4      | 約715mm | 約3710×1820×2200 | ¥1,270,500 |
| TT34SUMS182U3D4 | ステンレスワイヤーシェルフ     | SMS1820 | 4  | PSポール  | 3      | 約925mm | 約3410×1820×2200 | ¥1,673,000 |
| TT37SUMS182U4D4 | ステンレスワイヤーシェルフ     | SMS1820 | 4  | PSポール  | 4      | 約715mm | 約3710×1820×2200 | ¥1,994,500 |

奥行 1220mm ユニット 1 台の間口 613mm

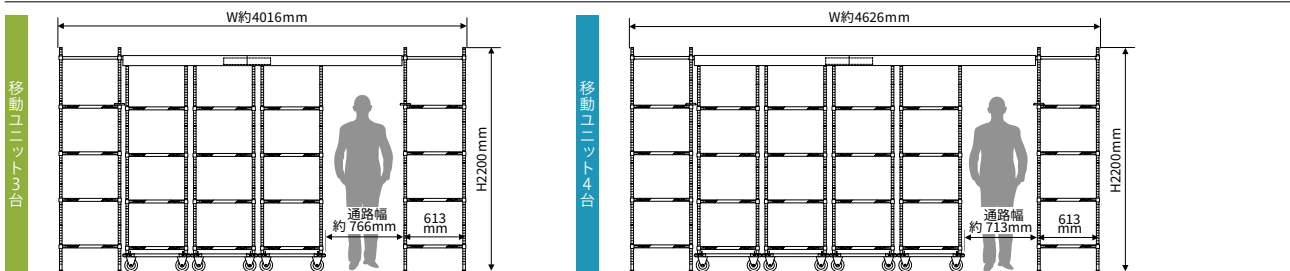

| 品番              | シェルフ(棚板)          | シェルフ品番  | 段数 | ポール(柱) | 移動ユニット | 通路幅    | 外寸(W×D×Hmm)     | 価格         |
|-----------------|-------------------|---------|----|--------|--------|--------|-----------------|------------|
| TT40SELS122U3D4 | スーパーシリーズ・ワイヤーシェルフ | LS1220  | 4  | Pポール   | 3      | 約766mm | 約4016×1220×2200 | ¥1,070,500 |
| TT46SELS122U4D4 | スーパーシリーズ・ワイヤーシェルフ | LS1220  | 4  | Pポール   | 4      | 約713mm | 約4626×1220×2200 | ¥1,290,500 |
| TT40SULS122U3D4 | ステンレスワイヤーシェルフ     | SLS1220 | 4  | PSポール  | 3      | 約766mm | 約4016×1220×2200 | ¥1,611,500 |
| TT46SULS122U4D4 | ステンレスワイヤーシェルフ     | SLS1220 | 4  | PSポール  | 4      | 約713mm | 約4626×1220×2200 | ¥1,931,500 |

奥行 1520mm ユニット 1 台の間口 613mm

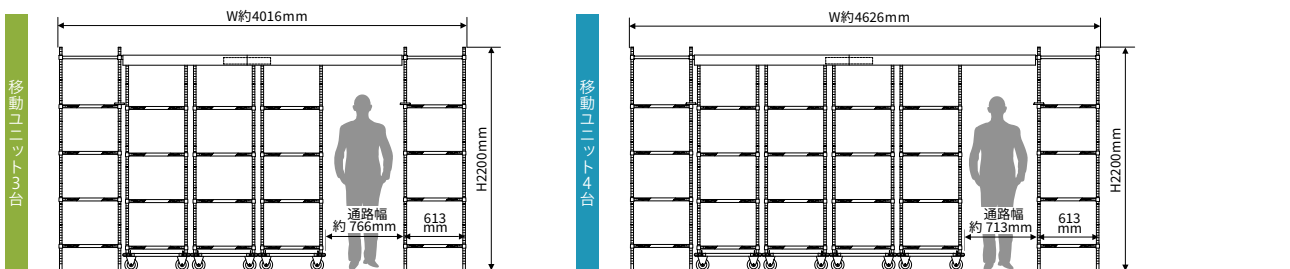

| 品番              | シェルフ(棚板)          | シェルフ品番  | 段数 | ポール(柱) | 移動ユニット | 通路幅    | 外寸(W×D×Hmm)     | 価格         |
|-----------------|-------------------|---------|----|--------|--------|--------|-----------------|------------|
| TT40SELS152U3D4 | スーパーシリーズ・ワイヤーシェルフ | LS1520  | 4  | Pポール   | 3      | 約766mm | 約4016×1520×2200 | ¥1,148,000 |
| TT46SELS152U4D4 | スーパーシリーズ・ワイヤーシェルフ | LS1520  | 4  | Pポール   | 4      | 約713mm | 約4626×1520×2200 | ¥1,384,500 |
| TT40SULS152U3D4 | ステンレスワイヤーシェルフ     | SLS1520 | 4  | PSポール  | 3      | 約766mm | 約4016×1520×2200 | ¥1,819,000 |
| TT46SULS152U4D4 | ステンレスワイヤーシェルフ     | SLS1520 | 4  | PSポール  | 4      | 約713mm | 約4626×1520×2200 | ¥2,181,500 |

奥行 1820mm ユニット 1 台の間口 613mm

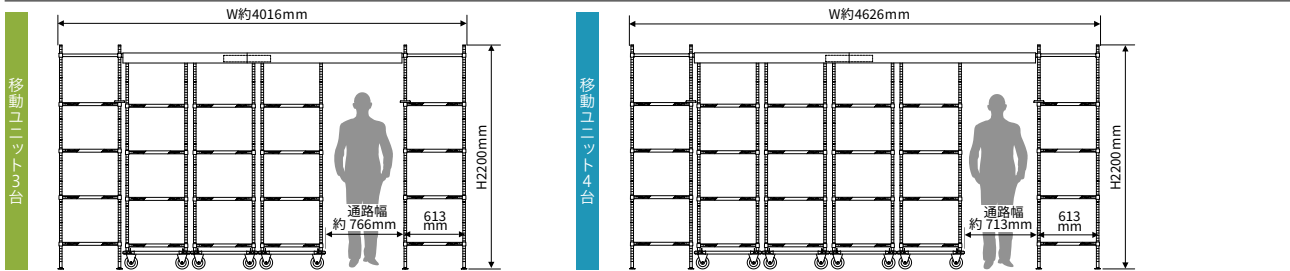

| 品番              | シェルフ(棚板)          | シェルフ品番  | 段数 | ポール(柱) | 移動ユニット | 通路幅    | 外寸(W×D×Hmm)     | 価格         |
|-----------------|-------------------|---------|----|--------|--------|--------|-----------------|------------|
| TT40SELS182U3D4 | スーパーシリーズ・ワイヤーシェルフ | LS1820  | 4  | Pポール   | 3      | 約766mm | 約4016×1820×2200 | ¥1,227,000 |
| TT46SELS182U4D4 | スーパーシリーズ・ワイヤーシェルフ | LS1820  | 4  | Pポール   | 4      | 約713mm | 約4626×1820×2200 | ¥1,480,000 |
| TT40SULS182U3D4 | ステンレスワイヤーシェルフ     | SLS1820 | 4  | PSポール  | 3      | 約766mm | 約4016×1820×2200 | ¥2,028,000 |
| TT46SULS182U4D4 | ステンレスワイヤーシェルフ     | SLS1820 | 4  | PSポール  | 4      | 約713mm | 約4626×1820×2200 | ¥2,433,500 |

移動棚  
トップトラック  
システム

トップトラック  
システムセット

モバイル  
ユニットセット

スーパー  
エレクター  
プロセット

メトロマックス  
Qセット

# TOP TRACK SYSTEM MOBILE UNIT SET

移動棚を取り外して、そのまま搬送できる「モービルユニット」



TT40SEMS122M4D4

**受注生産**

レバーが新しくなり、さらに操作がしやすくなりました



下げるだけの  
簡単操作

**NEW**

移動棚上部のレバーをリニューアル。下げるだけで、容易にレールから外すことができます。



キャスターも簡単に  
方向規制が外れます

ペダル操作により、方向規制されていたキャスターが360°自在になります。



自由自在に移動・搬送ができます

トラックから外れた移動棚は、載せたものをそのまま搬送することができます。

## モービルユニットセット

MOBILE UNIT SET

■ 奥行 1220mm    ユニット 1 台の間口 460mm

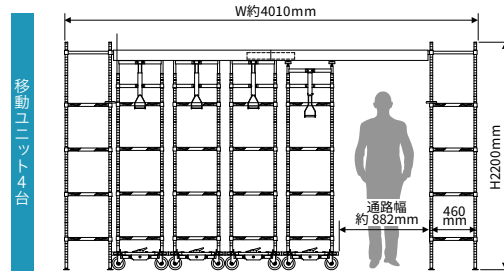
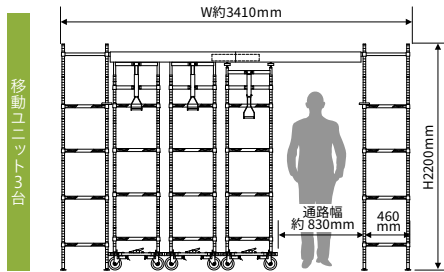

| 品番              | シェルフ(棚板)          | シェルフ品番  | 段数 | ポール(柱) | 移動ユニット | 通路幅    | 外寸(W×D×Hmm)     | 価格         |
|-----------------|-------------------|---------|----|--------|--------|--------|-----------------|------------|
| TT34SEMS122M3D4 | スーパーシリーズ・ワイヤーシェルフ | MS1220  | 4  | Pポール   | 3      | 約830mm | 約3410×1220×2200 | ¥1,391,000 |
| TT40SEMS122M4D4 | スーパーシリーズ・ワイヤーシェルフ | MS1220  | 4  | Pポール   | 4      | 約882mm | 約4010×1220×2200 | ¥1,739,500 |
| TT34SUMS122M3D4 | ステンレスワイヤーシェルフ     | SMS1220 | 4  | PSポール  | 3      | 約830mm | 約3410×1220×2200 | ¥1,795,000 |
| TT40SUMS122M4D4 | ステンレスワイヤーシェルフ     | SMS1220 | 4  | PSポール  | 4      | 約882mm | 約4010×1220×2200 | ¥2,211,500 |

■ 奥行 1520mm    ユニット 1 台の間口 460mm

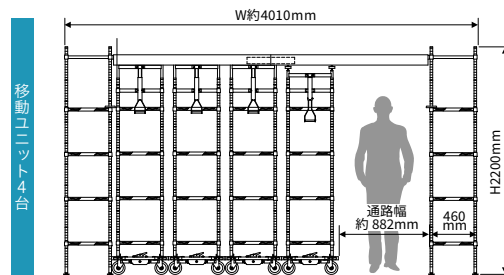
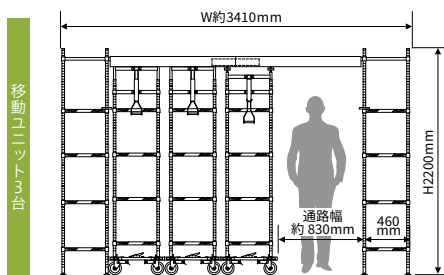

| 品番              | シェルフ(棚板)          | シェルフ品番  | 段数 | ポール(柱) | 移動ユニット | 通路幅    | 外寸(W×D×Hmm)     | 価格         |
|-----------------|-------------------|---------|----|--------|--------|--------|-----------------|------------|
| TT34SEMS152M3D4 | スーパーシリーズ・ワイヤーシェルフ | MS1520  | 4  | Pポール   | 3      | 約830mm | 約3410×1520×2200 | ¥1,461,500 |
| TT40SEMS152M4D4 | スーパーシリーズ・ワイヤーシェルフ | MS1520  | 4  | Pポール   | 4      | 約882mm | 約4010×1520×2200 | ¥1,825,500 |
| TT34SUMS152M3D4 | ステンレスワイヤーシェルフ     | SMS1520 | 4  | PSポール  | 3      | 約830mm | 約3410×1520×2200 | ¥1,975,500 |
| TT40SUMS152M4D4 | ステンレスワイヤーシェルフ     | SMS1520 | 4  | PSポール  | 4      | 約882mm | 約4010×1520×2200 | ¥2,429,500 |

- キャスター(車輪): φ125mmウレタン車(4輪固定)
- 固定方式: テーパー固定方式
- 棚板取付位置: 25.4mmピッチの溝ごとに棚板の高さ調整可能。収納物の変更、棚板の増減も自在です。組み立ての目印として8ピッチごとにダブルラインが付いています。
- 車輪の変更、段数の変更も可能です。詳しくはお問い合わせください。 ● パーツや仕様等の詳細はお問い合わせください。
- □部分は受注生産品でございます。納期につきましてはお問い合わせください。

奥行 1820mm ユニット 1 台の間口 460mm

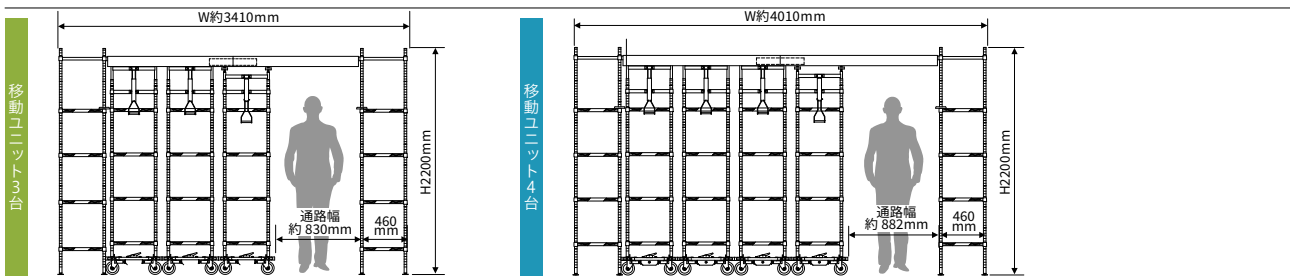

| 品番              | シェルフ(棚板)          | シェルフ品番  | 段数 | ポール(柱) | 移動ユニット | 通路幅    | 外寸(W×D×Hmm)     | 価格         |
|-----------------|-------------------|---------|----|--------|--------|--------|-----------------|------------|
| TT34SEMS182M3D4 | スーパーシリーズ・ワイヤーシェルフ | MS1820  | 4  | Pポール   | 3      | 約830mm | 約3410×1820×2200 | ¥1,519,000 |
| TT40SEMS182M4D4 | スーパーシリーズ・ワイヤーシェルフ | MS1820  | 4  | Pポール   | 4      | 約882mm | 約4010×1820×2200 | ¥1,895,500 |
| TT34SUMS182M3D4 | ステンレスワイヤーシェルフ     | SMS1820 | 4  | PSポール  | 3      | 約830mm | 約3410×1820×2200 | ¥2,093,000 |
| TT40SUMS182M4D4 | ステンレスワイヤーシェルフ     | SMS1820 | 4  | PSポール  | 4      | 約882mm | 約4010×1820×2200 | ¥2,571,500 |

奥行 1220mm ユニット 1 台の間口 613mm

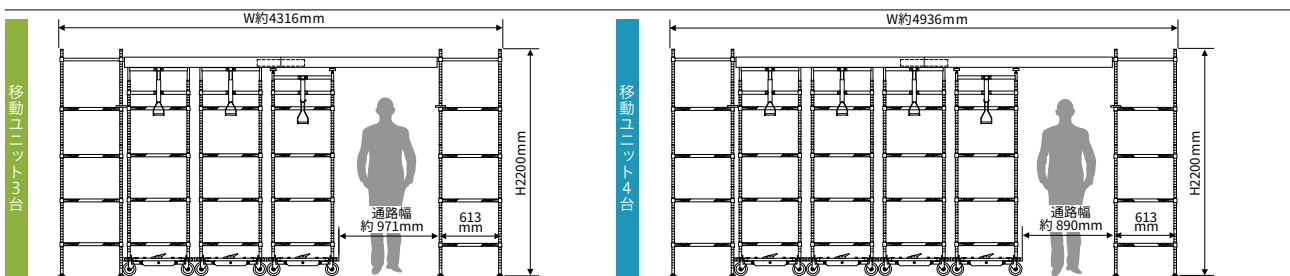

| 品番              | シェルフ(棚板)          | シェルフ品番  | 段数 | ポール(柱) | 移動ユニット | 通路幅    | 外寸(W×D×Hmm)     | 価格         |
|-----------------|-------------------|---------|----|--------|--------|--------|-----------------|------------|
| TT43SELS122M3D4 | スーパーシリーズ・ワイヤーシェルフ | LS1220  | 4  | Pポール   | 3      | 約971mm | 約4316×1220×2200 | ¥1,570,500 |
| TT49SELS122M4D4 | スーパーシリーズ・ワイヤーシェルフ | LS1220  | 4  | Pポール   | 4      | 約890mm | 約4936×1220×2200 | ¥1,949,500 |
| TT43SULS122M3D4 | ステンレスワイヤーシェルフ     | SLS1220 | 4  | PSポール  | 3      | 約971mm | 約4316×1220×2200 | ¥2,075,500 |
| TT49SULS122M4D4 | ステンレスワイヤーシェルフ     | SLS1220 | 4  | PSポール  | 4      | 約890mm | 約4936×1220×2200 | ¥2,542,500 |

奥行 1520mm ユニット 1 台の間口 613mm

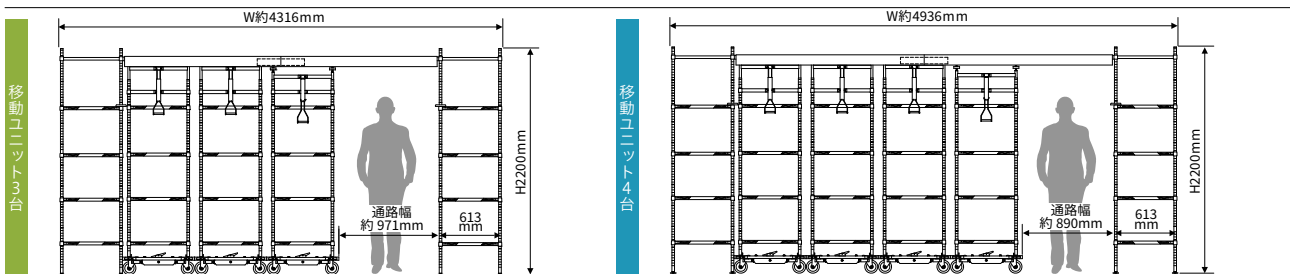

| 品番              | シェルフ(棚板)          | シェルフ品番  | 段数 | ポール(柱) | 移動ユニット | 通路幅    | 外寸(W×D×Hmm)     | 価格         |
|-----------------|-------------------|---------|----|--------|--------|--------|-----------------|------------|
| TT43SELS152M3D4 | スーパーシリーズ・ワイヤーシェルフ | LS1520  | 4  | Pポール   | 3      | 約971mm | 約4316×1520×2200 | ¥1,649,500 |
| TT49SELS152M4D4 | スーパーシリーズ・ワイヤーシェルフ | LS1520  | 4  | Pポール   | 4      | 約890mm | 約4936×1520×2200 | ¥2,045,500 |
| TT43SULS152M3D4 | ステンレスワイヤーシェルフ     | SLS1520 | 4  | PSポール  | 3      | 約971mm | 約4316×1520×2200 | ¥2,284,500 |
| TT49SULS152M4D4 | ステンレスワイヤーシェルフ     | SLS1520 | 4  | PSポール  | 4      | 約890mm | 約4936×1520×2200 | ¥2,794,500 |

奥行 1820mm ユニット 1 台の間口 613mm

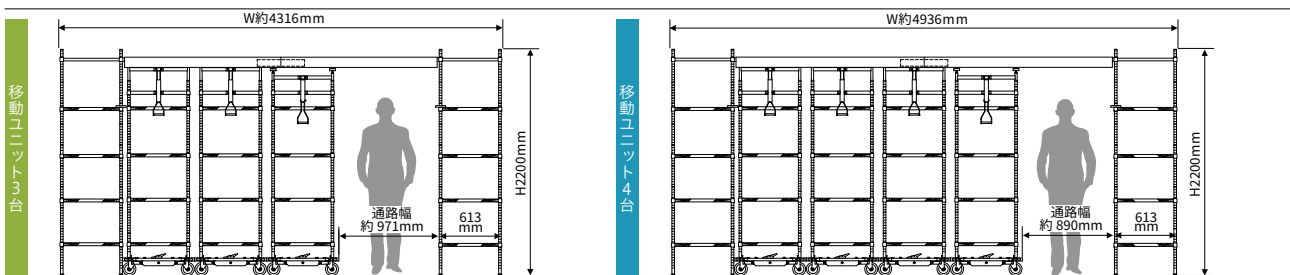

| 品番              | シェルフ(棚板)          | シェルフ品番  | 段数 | ポール(柱) | 移動ユニット | 通路幅    | 外寸(W×D×Hmm)     | 価格         |
|-----------------|-------------------|---------|----|--------|--------|--------|-----------------|------------|
| TT43SELS182M3D4 | スーパーシリーズ・ワイヤーシェルフ | LS1820  | 4  | Pポール   | 3      | 約971mm | 約4316×1820×2200 | ¥1,728,500 |
| TT49SELS182M4D4 | スーパーシリーズ・ワイヤーシェルフ | LS1820  | 4  | Pポール   | 4      | 約890mm | 約4936×1820×2200 | ¥2,141,500 |
| TT43SULS182M3D4 | ステンレスワイヤーシェルフ     | SLS1820 | 4  | PSポール  | 3      | 約971mm | 約4316×1820×2200 | ¥2,493,500 |
| TT49SULS182M4D4 | ステンレスワイヤーシェルフ     | SLS1820 | 4  | PSポール  | 4      | 約890mm | 約4936×1820×2200 | ¥3,046,500 |

移動棚  
トップトラック  
システム

トップトラック  
システムセット

モバイル  
ユニットセット

スーパー  
エレクター  
プロセット

メトロマックス  
Qセット

# TOP TRACK SYSTEM SUPER ERECTA PRO SET

クリーンな環境に最適な抗菌マットを使用したトpptトラックシステムセット。



TT37PRMS122U4D4



## 棚とポールの組み合わせ



スーパーエレクター プロ  
P.176



Pポール  
P.97

## 特長 FEATURES

- 基礎工事が不要。ユニットの拡張や、棚板の高さ調整・増減が容易にでき、レイアウト変更も自在です。
- 抗菌マット部はマイクロバン抗菌加工ポリプロピレン製。外して洗えるので衛生的です。
- クリーンな環境や、衛生管理を気にする食品製造の現場などにおすすめです。

## スーパーエレクタープロセット SUPER ERECTA PRO SET

### 奥行 1220mm ユニット1台の間口 460mm

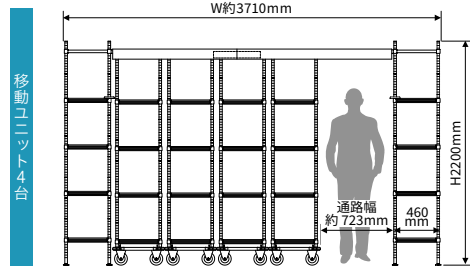
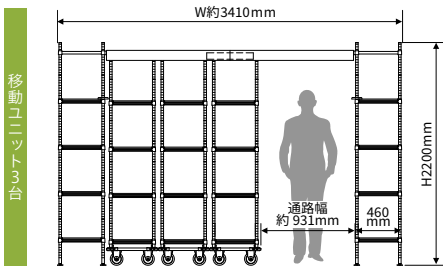

| 品番              | シェルフ(棚板)     | シェルフ品番    | 段数 | ポール(柱) | 移動ユニット | 通路幅    | 外寸(W×D×Hmm)     | 価格         |
|-----------------|--------------|-----------|----|--------|--------|--------|-----------------|------------|
| TT34PRMS122U3D4 | スーパーエレクター プロ | PR1848NK3 | 4  | Pポール   | 3      | 約931mm | 約3410×1220×2200 | ¥1,099,500 |
| TT37PRMS122U4D4 | スーパーエレクター プロ | PR1848NK3 | 4  | Pポール   | 4      | 約723mm | 約3710×1220×2200 | ¥1,312,500 |

### 奥行 1520mm ユニット1台の間口 460mm

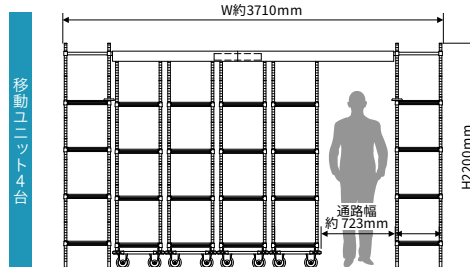
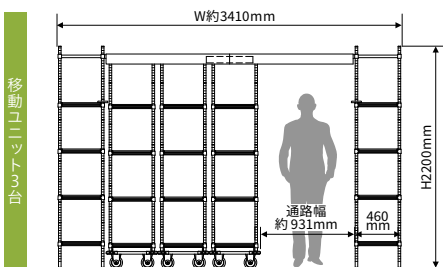

| 品番              | シェルフ(棚板)     | シェルフ品番    | 段数 | ポール(柱) | 移動ユニット | 通路幅    | 外寸(W×D×Hmm)     | 価格         |
|-----------------|--------------|-----------|----|--------|--------|--------|-----------------|------------|
| TT34PRMS152U3D4 | スーパーエレクター プロ | PR1860NK3 | 4  | Pポール   | 3      | 約931mm | 約3410×1520×2200 | ¥1,189,000 |
| TT37PRMS152U4D4 | スーパーエレクター プロ | PR1860NK3 | 4  | Pポール   | 4      | 約723mm | 約3710×1520×2200 | ¥1,420,000 |

- キャスター(車輪): φ125mmウレタン車(4輪固定)
- 固定方式: テーパー固定方式
- 棚板取付位置: 25.4mmピッチの溝ごとに棚板の高さ調整可能。収納物の変更、棚板の増減も自在です。組み立ての目印として8ピッチごとにダブルラインが付いています。
- 車輪の変更、段数の変更も可能です。詳しくはお問い合わせください。 ● パーツや仕様等の詳細はお問い合わせください。
- □部分は受注生産品でございます。納期につきましてはお問い合わせください。



■ 奥行 1820mm ユニット 1 台の間口 460mm

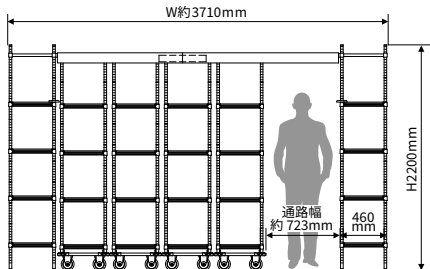
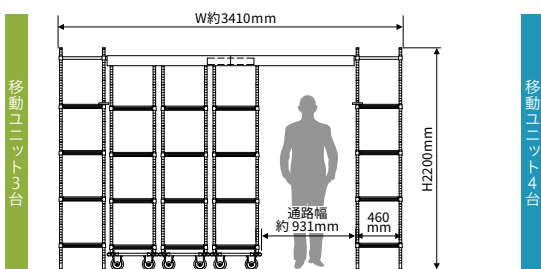

| 品番                     | シェルフ(棚板)     | シェルフ品番    | 段数 | ポール(柱) | 移動ユニット | 通路幅    | 外寸(W×D×Hmm)     | 価格                |
|------------------------|--------------|-----------|----|--------|--------|--------|-----------------|-------------------|
| <b>TT34PRMS182U3D4</b> | スーパーエレクター プロ | PR1872NK3 | 4  | Pポール   | 3      | 約931mm | 約3410×1820×2200 | <b>¥1,256,500</b> |
| <b>TT37PRMS182U4D4</b> | スーパーエレクター プロ | PR1872NK3 | 4  | Pポール   | 4      | 約723mm | 約3710×1820×2200 | <b>¥1,502,000</b> |

■ 奥行 1220mm ユニット 1 台の間口 612mm

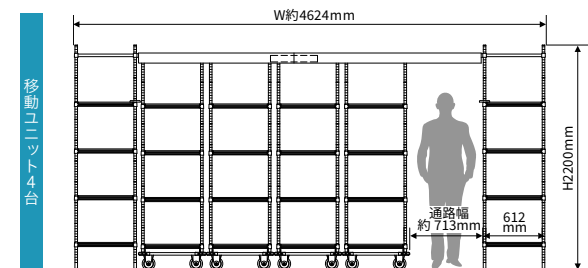
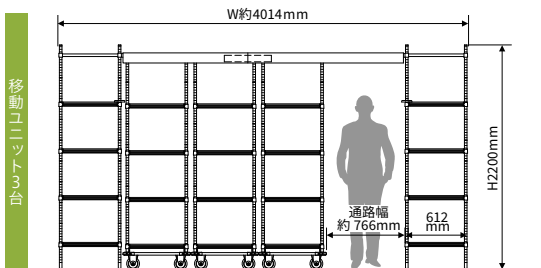

| 品番                     | シェルフ(棚板)     | シェルフ品番    | 段数 | ポール(柱) | 移動ユニット | 通路幅    | 外寸(W×D×Hmm)     | 価格                |
|------------------------|--------------|-----------|----|--------|--------|--------|-----------------|-------------------|
| <b>TT40PRLS122U3D4</b> | スーパーエレクター プロ | PR2448NK3 | 4  | Pポール   | 3      | 約766mm | 約4014×1220×2200 | <b>¥1,280,500</b> |
| <b>TT46PRLS122U4D4</b> | スーパーエレクター プロ | PR2448NK3 | 4  | Pポール   | 4      | 約713mm | 約4624×1220×2200 | <b>¥1,542,500</b> |

■ 奥行 1520mm ユニット 1 台の間口 612mm

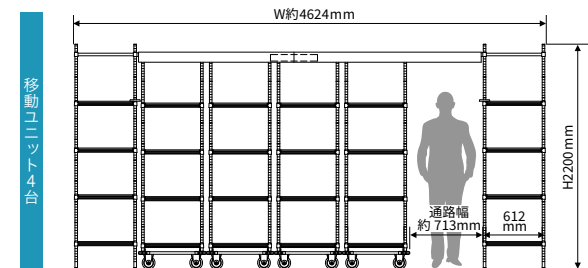
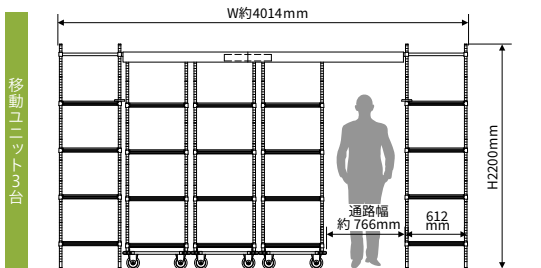

| 品番                     | シェルフ(棚板)     | シェルフ品番    | 段数 | ポール(柱) | 移動ユニット | 通路幅    | 外寸(W×D×Hmm)     | 価格                |
|------------------------|--------------|-----------|----|--------|--------|--------|-----------------|-------------------|
| <b>TT40PRLS152U3D4</b> | スーパーエレクター プロ | PR2460NK3 | 4  | Pポール   | 3      | 約766mm | 約4014×1520×2200 | <b>¥1,392,000</b> |
| <b>TT46PRLS152U4D4</b> | スーパーエレクター プロ | PR2460NK3 | 4  | Pポール   | 4      | 約713mm | 約4624×1520×2200 | <b>¥1,676,500</b> |

■ 奥行 1820mm ユニット 1 台の間口 612mm

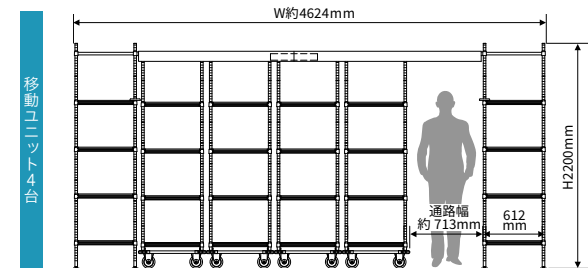
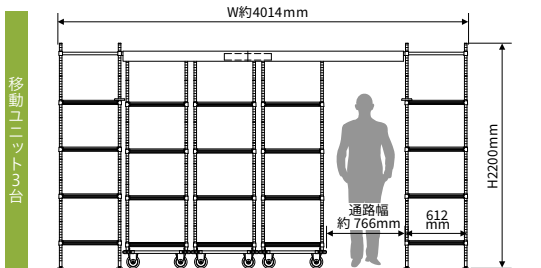

| 品番                     | シェルフ(棚板)     | シェルフ品番    | 段数 | ポール(柱) | 移動ユニット | 通路幅    | 外寸(W×D×Hmm)     | 価格                |
|------------------------|--------------|-----------|----|--------|--------|--------|-----------------|-------------------|
| <b>TT40PRLS182U3D4</b> | スーパーエレクター プロ | PR2472NK3 | 4  | Pポール   | 3      | 約766mm | 約4014×1820×2200 | <b>¥1,511,000</b> |
| <b>TT46PRLS182U4D4</b> | スーパーエレクター プロ | PR2472NK3 | 4  | Pポール   | 4      | 約713mm | 約4624×1820×2200 | <b>¥1,820,500</b> |

移動棚  
トップトラック  
システム

トップトラック  
システムセット

モバイル  
ユニットセット

スーパー  
エレクター  
プロセット

メトロマックス  
Qセット

# TOP TRACK SYSTEM METRO MAX Q SET

耐寒・耐熱・耐薬品性に優れた高機能なトップトラックシステムセット。



TT40MQMS122U4D4

Supports good HACCP processes

PROTECTION THAT LIVES ON MICROBAN

受注生産

組み立て式

## 棚とポールの組み合わせ

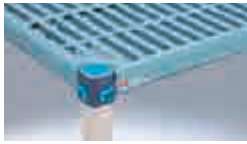

METRO MAX Q

P.186



MQポール

P.39

## 特長 FEATURES

- 基礎工事が不要。ユニットの拡張や、棚板の高さ調整・増減が容易にでき、レイアウト変更も自在です。
- 抗菌マット部はマイクロバン抗菌加工ポリプロピレン製。外して洗えるので衛生的です。
- 耐寒・耐熱・耐薬品性に優れているので、冷蔵・冷凍室のような寒冷環境下におすすめです。

## メトロマックスQセット METRO MAX Q SET

### ■ 奥行 1220mm ユニット1台の間口 465mm

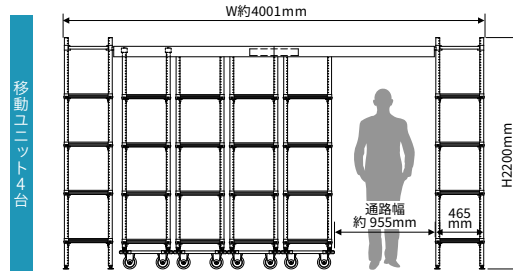
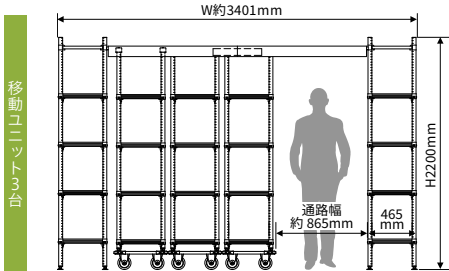

| 品番              | シェルフ(棚板) | シェルフ品番  | 段数 | ポール(柱) | 移動ユニット | 通路幅    | 外寸(W×D×Hmm)     | 価格         |
|-----------------|----------|---------|----|--------|--------|--------|-----------------|------------|
| TT34MQMS122U3D4 | メトロマックスQ | MQ1848G | 4  | MQポール  | 3      | 約865mm | 約3401×1220×2200 | ¥1,375,500 |
| TT40MQMS122U4D4 | メトロマックスQ | MQ1848G | 4  | MQポール  | 4      | 約955mm | 約4001×1220×2200 | ¥1,639,000 |

### ■ 奥行 1520mm ユニット1台の間口 465mm

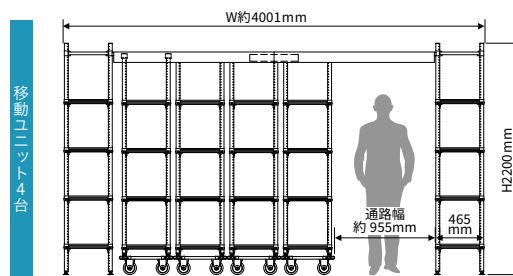
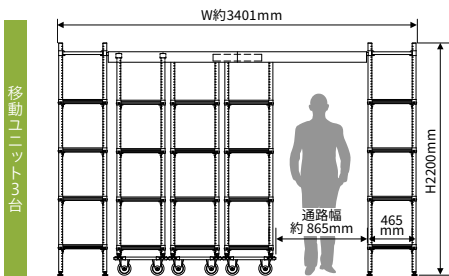

| 品番              | シェルフ(棚板) | シェルフ品番  | 段数 | ポール(柱) | 移動ユニット | 通路幅    | 外寸(W×D×Hmm)     | 価格         |
|-----------------|----------|---------|----|--------|--------|--------|-----------------|------------|
| TT34MQMS152U3D4 | メトロマックスQ | MQ1860G | 4  | MQポール  | 3      | 約865mm | 約3401×1520×2200 | ¥1,461,500 |
| TT40MQMS152U4D4 | メトロマックスQ | MQ1860G | 4  | MQポール  | 4      | 約955mm | 約4001×1520×2200 | ¥1,743,000 |

- キャスター(車輪): φ125mmウレタン車(4輪固定)
- 固定方式: テーパー固定方式
- 棚板取付位置: 25.4mmピッチの溝ごとに棚板の高さ調整可能。収納物の変更、棚板の増減も自在です。組み立ての目印として8ピッチごとにダブルラインが付いています。
- 車輪の変更、段数の変更も可能です。詳しくはお問い合わせください。 ● パーツや仕様等の詳細はお問い合わせください。
- □部分は受注生産品でございます。納期につきましてはお問い合わせください。

■ 奥行 1820mm ユニット 1 台の間口 465mm

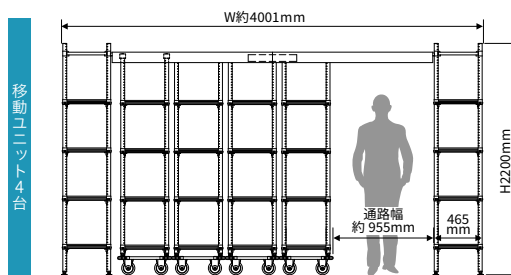
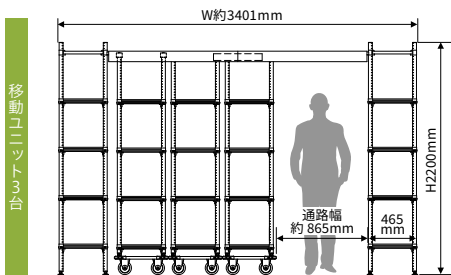

| 品番                     | シェルフ(棚板) | シェルフ品番  | 段数 | ポール(柱) | 移動ユニット | 通路幅    | 外寸(W×D×Hmm)     | 価格                |
|------------------------|----------|---------|----|--------|--------|--------|-----------------|-------------------|
| <b>TT34MQMS182U3D4</b> | メトロマックスQ | MQ1872G | 4  | MQポール  | 3      | 約865mm | 約3401×1820×2200 | <b>¥1,549,000</b> |
| <b>TT40MQMS182U4D4</b> | メトロマックスQ | MQ1872G | 4  | MQポール  | 4      | 約955mm | 約4001×1820×2200 | <b>¥1,849,000</b> |

■ 奥行 1220mm ユニット 1 台の間口 620mm

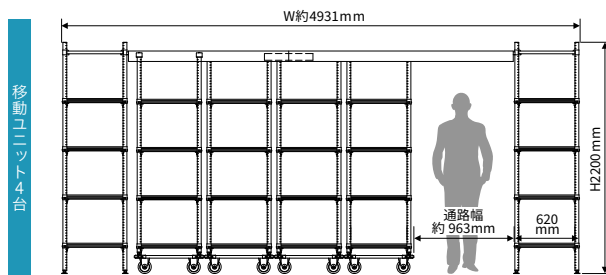
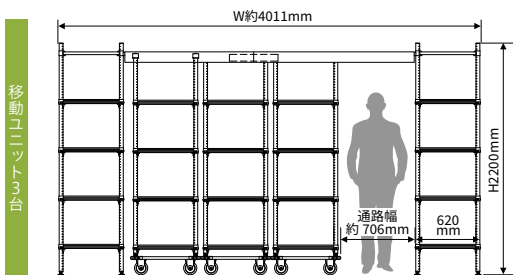

| 品番                     | シェルフ(棚板) | シェルフ品番  | 段数 | ポール(柱) | 移動ユニット | 通路幅    | 外寸(W×D×Hmm)     | 価格                |
|------------------------|----------|---------|----|--------|--------|--------|-----------------|-------------------|
| <b>TT40MQLS122U3D4</b> | メトロマックスQ | MQ2448G | 4  | MQポール  | 3      | 約706mm | 約4011×1220×2200 | <b>¥1,548,000</b> |
| <b>TT49MQLS122U4D4</b> | メトロマックスQ | MQ2448G | 4  | MQポール  | 4      | 約963mm | 約4931×1220×2200 | <b>¥1,854,500</b> |

■ 奥行 1520mm ユニット 1 台の間口 620mm

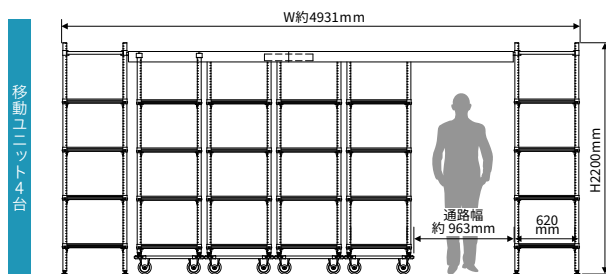
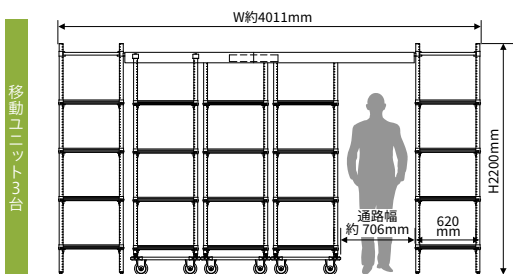

| 品番                     | シェルフ(棚板) | シェルフ品番  | 段数 | ポール(柱) | 移動ユニット | 通路幅    | 外寸(W×D×Hmm)     | 価格                |
|------------------------|----------|---------|----|--------|--------|--------|-----------------|-------------------|
| <b>TT40MQLS152U3D4</b> | メトロマックスQ | MQ2460G | 4  | MQポール  | 3      | 約706mm | 約4011×1520×2200 | <b>¥1,665,500</b> |
| <b>TT49MQLS152U4D4</b> | メトロマックスQ | MQ2460G | 4  | MQポール  | 4      | 約963mm | 約4931×1520×2200 | <b>¥1,996,500</b> |

■ 奥行 1820mm ユニット 1 台の間口 620mm

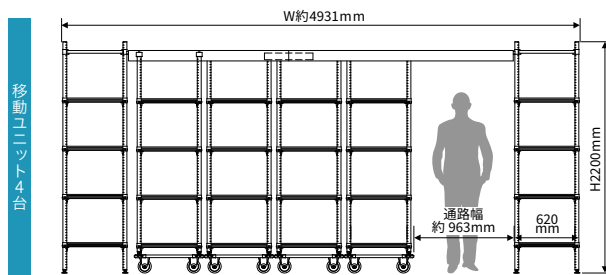
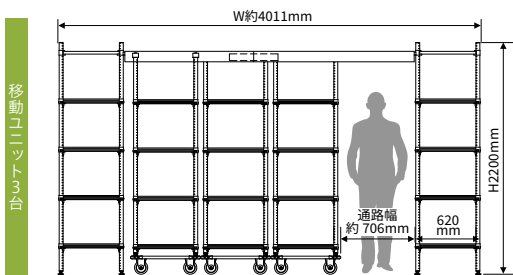

| 品番                     | シェルフ(棚板) | シェルフ品番  | 段数 | ポール(柱) | 移動ユニット | 通路幅    | 外寸(W×D×Hmm)     | 価格                |
|------------------------|----------|---------|----|--------|--------|--------|-----------------|-------------------|
| <b>TT40MQLS182U3D4</b> | メトロマックスQ | MQ2472G | 4  | MQポール  | 3      | 約706mm | 約4011×1820×2200 | <b>¥1,754,500</b> |
| <b>TT49MQLS182U4D4</b> | メトロマックスQ | MQ2472G | 4  | MQポール  | 4      | 約963mm | 約4931×1820×2200 | <b>¥2,104,500</b> |

移動棚  
トップトラック  
システム

トップトラック  
システムセット

モバイル  
ユニットセット

スーパー  
エレクター  
プロセット

メトロマックス  
Qセット



# STORAGE/ STORAGE SHELVES

その他 収納・保管棚

- ステンレスキャビネット P.227
- ステンレス薬品庫 P.227
- ステンレステーブル P.228

# オールSUS304 ステンレスキャビネット STAINLESS CABINETS

その他の工場・研究施設向けカート P.258

## ステンレスキャビネット

SUS 304 受注生産 運賃別途



クリーンルームの細かいものの保管に最適なSUS304(18-8)ステンレス製の保管庫。

| 品番    | 外寸(W×D×Hmm) | 仕様                       |
|-------|-------------|--------------------------|
| ESA-N | 900×500×900 | 左右分離室／観音扉・ポリカーボネート窓／鍵2箇所 |
| ESB-N | 900×500×900 | 左右分離室／観音扉・窓なし／鍵2箇所       |
| ESC-N | 900×500×900 | 左右区切なし／引違扉・窓なし／鍵1箇所      |

- ◎材質/SUS304(18-8)ステンレス ◎棚耐荷重:50Kg/1枚 ◎付属品:鍵
- ESC-N:中棚2枚、可動式、25mmピッチ。ESA-N、ESB-N:中棚4枚、可動式、25mmピッチ。
- 各種連結が可能(連結金具付属)
- 上記のサイズ以外でも、ご希望のサイズ・仕様にて製作いたします。詳しくは、お問い合わせください。
- 鍵は1箇所につき2個、各箇所毎に番違いとなります。

## ステンレス薬品庫

SUS 304 受注生産 運賃別途



クリーンルームの細かいものの保管に最適なSUS304(18-8)ステンレス製の保管庫。窓つきなので、収納物がわかりやすく効率的。

| 品番      | 外寸(W×D×Hmm) | 仕様                  |
|---------|-------------|---------------------|
| ESDLX-A | 900×500×900 | 左右分離室／観音扉・ガラス窓／鍵2箇所 |
| ESDLX-B | 900×500×900 | 左右分離室／引違扉・ガラス窓／鍵1箇所 |

- ◎材質/SUS304(18-8)ステンレス ◎棚耐荷重:50Kg/1枚 ◎付属品:鍵、引き出しトレイ6枚
- ◎棚:トレイ引出式(50ピッチで可動)。左右各3段付き。
- 各種連結が可能(連結金具付属)
- 棚仕切板などのオプションパーツも製作可能です。
- 窓ガラスは網入り。
- 上記のサイズ以外でも、ご希望のサイズ・仕様にて製作いたします。詳しくは、お問い合わせください。
- 鍵は1箇所につき2個、各箇所毎に番違いとなります。

## メトロピン

METRO

ボックスケース/アソートボックス

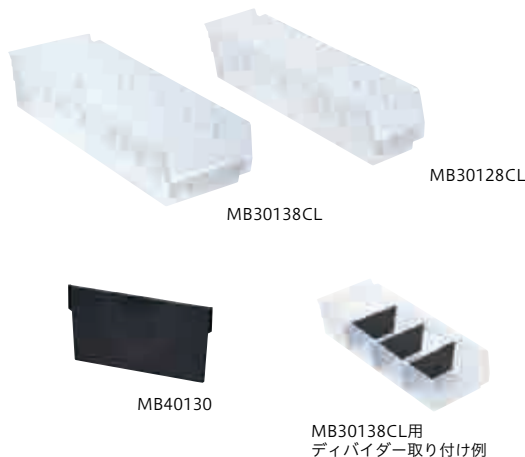

多種類の小物を整然と管理でき、ディバイダー(オプションパーツ)によってさらに細かい仕分けが可能です。

| 品番        | カラー | 外寸(W×L×Hmm) | 価格     |
|-----------|-----|-------------|--------|
| MB30128CL | クリア | 105×454×102 | ¥3,500 |
| MB30138CL | クリア | 168×454×102 | ¥4,500 |

◎材質/ポリプロピレン

ディバイダー(メトロピン用オプションパーツ)

| 品番                            | カラー  | 価格     |
|-------------------------------|------|--------|
| MB40120 (MB30128CL用ディバイダー 1枚) | ブラック | ¥1,000 |
| MB40130 (MB30138CL用ディバイダー 1枚) | ブラック | ¥1,000 |

◎材質/ポリエチレン

- 部分は受注生産品でございます。納期につきましてはお問い合わせください。
- メトロ社の商品は、米国に於いて生産されております。カラーや仕様の変更、または一部商品の生産中止を予告なく行う場合があります。詳しくは、お問い合わせください。
- 上記の製品以外でも、ご希望のサイズ・仕様にて製作いたします。詳しくはお問い合わせください。 特注サイズおよび特別仕様をご希望される場合は、お問い合わせください。

# オールSUS304 ステンレステーブル STAINLESS WORK TABLES

その他の工場・研究施設向けカート P.258

## ステンレステーブル R天板

SUS304 受注生産 運賃別途



※脚部はコの字に変更できます。

中央材料室やクリーンな環境での使用に最適なSUS304(18-8)ステンレス製作業台。天板はホコリの溜まりにくいR曲げ加工(ワイド方向のみ)。

| 品番     | 外寸(W×D×Hmm)  | 耐荷重(均等荷重) | 価格         |
|--------|--------------|-----------|------------|
| EWR906 | 900×600×750  | 300kg     | お問い合わせください |
| EWR126 | 1200×600×750 | 300kg     | お問い合わせください |
| EWR156 | 1500×600×750 | 300kg     | お問い合わせください |
| EWR186 | 1800×600×750 | 300kg     | お問い合わせください |
| EWR907 | 900×750×750  | 300kg     | お問い合わせください |
| EWR127 | 1200×750×750 | 300kg     | お問い合わせください |
| EWR157 | 1500×750×750 | 300kg     | お問い合わせください |
| EWR187 | 1800×750×750 | 300kg     | お問い合わせください |

◎材質/SUS304(18-8)ステンレス ヘアライン仕上げ ◎SUS304(18-8)ステンレス アジャスター付き

## ステンレспанチングテーブル R天板

SUS304 受注生産 運賃別途



※脚部はコの字に変更できます。

中央材料室やクリーンな環境での使用に最適なφ5-8チドリ穴パンチング加工(指定抜き)のSUS304(18-8)ステンレス製作業台。天板はホコリの溜まりにくいR曲げ加工(ワイド方向のみ)。

| 品番      | 外寸(W×D×Hmm)  | 耐荷重(均等荷重) | 価格         |
|---------|--------------|-----------|------------|
| EWR906P | 900×600×750  | 250kg     | お問い合わせください |
| EWR126P | 1200×600×750 | 250kg     | お問い合わせください |
| EWR156P | 1500×600×750 | 250kg     | お問い合わせください |
| EWR186P | 1800×600×750 | 250kg     | お問い合わせください |
| EWR907P | 900×750×750  | 250kg     | お問い合わせください |
| EWR127P | 1200×750×750 | 250kg     | お問い合わせください |
| EWR157P | 1500×750×750 | 250kg     | お問い合わせください |
| EWR187P | 1800×750×750 | 250kg     | お問い合わせください |

◎材質/SUS304(18-8)ステンレス ヘアライン仕上げ ◎SUS304(18-8)ステンレス アジャスター付き

## 引き出し付きステンレステーブル

SUS304 受注生産 運賃別途



※脚部はコの字に変更できます。

中央材料室やクリーンな環境での使用に最適なSUS304(18-8)ステンレス製。細かい収納も可能な引き出し付き作業台。

| 品番      | 外寸(W×D×Hmm)  | 引出数 | 耐荷重(均等荷重) | 価格         |
|---------|--------------|-----|-----------|------------|
| EHK906H | 900×600×750  | 2   | 300kg     | お問い合わせください |
| EHK126H | 1200×600×750 | 3   | 300kg     | お問い合わせください |
| EHK156H | 1500×600×750 | 3   | 300kg     | お問い合わせください |
| EHK186H | 1800×600×750 | 4   | 300kg     | お問い合わせください |
| EHK907H | 900×750×750  | 2   | 300kg     | お問い合わせください |
| EHK127H | 1200×750×750 | 3   | 300kg     | お問い合わせください |
| EHK157H | 1500×750×750 | 3   | 300kg     | お問い合わせください |
| EHK187H | 1800×750×750 | 4   | 300kg     | お問い合わせください |

◎材質/SUS304(18-8)ステンレス ヘアライン仕上げ  
◎SUS304(18-8)ステンレス アジャスター付き  
◎ペアリング入りSUS304(18-8)ステンレス スライドレールを使用

## アンダーシェルフ

SUS304 受注生産 運賃別途



ステンレステーブル作業台下部に取り付けられ収納スペースができる、SUS304(18-8)ステンレス製専用シェルフ。

| D600用/品番 | D750用/品番 | サイズ        | 価格         |
|----------|----------|------------|------------|
| EWA906F  | EWA907F  | W900用(1枚)  | お問い合わせください |
| EWA126F  | EWA127F  | W1200用(1枚) | お問い合わせください |
| EWA156F  | EWA157F  | W1500用(1枚) | お問い合わせください |
| EWA186F  | EWA187F  | W1800用(1枚) | お問い合わせください |

◎材質/SUS304(18-8)ステンレス ヘアライン仕上げ  
●H型補強用です。 ●パンチング仕様なども製作可能です。  
●写真はアンダーシェルフを2枚使用しています。

- 部分は受注生産品でございます。納期につきましてはお問い合わせください。
- 上記の製品以外でも、ご希望のサイズ・仕様にて製作いたします。詳しくはお問い合わせください。

## ステンレステーブル 角天板

SUS 304

受注 生産

運賃 別途



※脚部はH型補強に変更できます。H型の場合、品番の末尾をKからHに変更してください。



H型補強

中央材料室やクリーンな環境での使用に最適な、SUS304(18-8)ステンレス製の角天板の下部が有効に使える作業台。

| 品番      | 外寸(W×D×Hmm)  | 耐荷重(均等荷重) | 価格         |
|---------|--------------|-----------|------------|
| EWT906K | 900×600×750  | 300kg     | お問い合わせください |
| EWT126K | 1200×600×750 | 300kg     | お問い合わせください |
| EWT156K | 1500×600×750 | 300kg     | お問い合わせください |
| EWT186K | 1800×600×750 | 300kg     | お問い合わせください |
| EWT907K | 900×750×750  | 300kg     | お問い合わせください |
| EWT127K | 1200×750×750 | 300kg     | お問い合わせください |
| EWT157K | 1500×750×750 | 300kg     | お問い合わせください |
| EWT187K | 1800×750×750 | 300kg     | お問い合わせください |

◎材質/SUS304(18-8)ステンレス ヘアライン仕上げ  
◎SUS304(18-8)ステンレス アジャスター付き

## テーブル下キャビネット

SUS 304

受注 生産

運賃 別途



ステンレステーブルの天板の下に設置できるキャビネット。

| 品番     | 外寸(W×D×Hmm) | 価格         |
|--------|-------------|------------|
| EWT-KB | 445×570×630 | お問い合わせください |

◎材質/SUS304(18-8)ステンレス ヘアライン仕上げ  
●キャスター: φ75mmナイロンウレタン車、SUS金具、前面ストッパー付き

その他収納  
保管棚

ステンレス  
キャビネット

ステンレス  
薬品庫

ステンレス  
テーブル

- □部分は受注生産品でございます。納期につきましてはお問い合わせください。
- 上記の製品以外でも、ご希望のサイズ・仕様にて製作いたします。詳しくはお問い合わせください。 特注サイズおよび特別仕様をご希望される場合は、お問い合わせください。

# 02

## 搬送カート・ サービスワゴン

Cart/Service wagon

カート 金属製 P.231

カート 樹脂製 P.252

その他のカート P.257

フードサービス向けワゴン P.266





# METALLIC CARTS

カート 金属製



## **ERECTA SUPER** SERIES

### スーパーシリーズ

- カート P.234
- カート AD タイプ P.238
- ステンレスカート P.242
- サイドアップカート P.247
- 落下防止カート P.250

## **ERECTA BASIC** SERIES

### ベーシックシリーズ

- カート P.251

# ERECTA CART LINE UP

エレクターカート ラインナップ

## ERECTA SUPER SERIES スーパーシリーズ

| 品名          | カート   | カート ADタイプ  |
|-------------|---|--|
| 特長          | その可動性が強い味方。構成自在のワーキング・カート。スーパーシリーズワイヤーシェルフ+キャスターのシンプル構造。耐久性に優れ、さまざまな用途にフレキシブルに対応します。棚板サイズやキャスターの自在な組み合わせによる、バリエーションの豊富さが魅力です。 | コストパフォーマンスと耐食性の両立。構成自在のワーキング・カート。SUS304製のADタイプ平板+ワイヤーシェルフのシンプル構造。耐久性に優れ、さまざまな用途にフレキシブルに対応します。棚板サイズやキャスターの自在な組み合わせによる、バリエーションの豊富さが魅力です。 |
| 組み合わせ写真     |  NUTT2-S                                     |  NUTT2-SAD  |
| 価格          | ¥90,500<br>W911×D461×H963mm   | ¥97,500<br>W911×D461×H963mm  |
| 構成パーツ<br>材質 | シェルフ(棚板)  | 430ソリッドシェルフ<br>スーパーシリーズ・ワイヤーシェルフ   |
|             | ポール(柱)  | Pポール(トップハンドル付き)  |
|             | キャスター   | φ100mm4輪自在エラストマー車/P680使用   |
| バリエーション     | 5   | 5  |
| 耐荷重(動荷重)    | 192kg   | 192kg  |
| 耐食性         | △   | ○  |
| 固定方式        | テーパ固定方式   | テーパ固定方式  |
| 掲載ページ       | <a href="#">P.234</a>   | <a href="#">P.238</a>  |

●カートの動荷重は、棚の自重を含む最大荷重になります。  
●最大外寸(バンパー含)は間口・奥行とも63mmプラス。  
●対角ストッパー付き ●表内の高さHはハンドルを含む最大高さです。

●カートの動荷重は、棚の自重を含む最大荷重になります。  
●最大外寸(バンパー含)は間口・奥行とも63mmプラス。  
●対角ストッパー付き ●表内の高さHはハンドルを含む最大高さです。  
在庫がなくなり次第、廃番となります。

## ERECTA SUPER SERIES スーパーシリーズ

| 品名          | ステンレスカート  | サイドアップカート  |
|-------------|---|--|
| 特長          | クリーンな環境での作業性をアップ。錆に強い、ステンレス製カート。SUS304ステンレス製なので、耐食性・耐薬品性など、優れた耐久性を発揮。特に衛生管理が最重要視されるクリーンな環境や、過酷な条件下で活躍します。 | 可動性+安心。物品の落下を防ぐ、レジ付きカート。スーパーシリーズカートに、さらに安心をプラス。棚板四方に落下防止用のレジ加工を施したサイドアップエレクターを使用することで、可動性と安全面を両立。搬送時の思わぬ衝撃にも対処します。 |
| 組み合わせ写真     |  NSUTT2-S              |  NUTT2U-S                     |
| 価格          | ¥139,500<br>W911×D461×H963mm  | ¥91,500<br>W911×D461×H963mm  |
| 構成パーツ<br>材質 | シェルフ(棚板)  | 304ソリッドシェルフ(ABSテーパタイプ)<br>ステンレスワイヤーシェルフ  |
|             | ポール(柱)  | PSポール(トップハンドル付き)   |
|             | キャスター   | φ100mm4輪自在エラストマー車/P680使用   |
| バリエーション     | 5   | 5  |
| 耐荷重(動荷重)    | 192kg   | 192kg  |
| 耐食性         | ○   | △  |
| 固定方式        | テーパ固定方式   | テーパ固定方式  |
| 掲載ページ       | <a href="#">P.242</a>   | <a href="#">P.247</a>  |

●カートの動荷重は、棚の自重を含む最大荷重になります。  
●最大外寸(バンパー含)は間口・奥行とも63mmプラス。  
●対角ストッパー付き ●表内の高さHはハンドルを含む最大高さです。

●カートの動荷重は、棚の自重を含む最大荷重になります。  
●最大外寸(バンパー含)は間口・奥行とも63mmプラス。  
●対角ストッパー付き ●表内の高さHはハンドルを含む最大高さです。

●各カートのキャスター部は、用途に合わせて車輪の材質・車輪径・ストッパー付きなどの変更が可能です。詳細については [P.99](#) をご参照ください。

## 目的に合わせて選べるカート

ワイヤータイプのカートや、作業効率に優れた平板タイプのカート、抗菌仕様の樹脂製カートなど充実したラインナップをご用意。このページに掲載されている商品の他にもさまざまなシーンや用途で活躍する各業界向けカートなど、幅広いバリエーションを取り揃えておりますので使う場所や目的に合わせてお選びください。

### 樹脂製

#### ERECTA SUPER SERIES 落下防止カート

スーパーシリーズカートに全面高さ50mmのごぼれ止めが付いたカートが追加。より安全に搬送することができます。



RC1MSS910A

¥211,600

W911×D461×H963mm

430ソリッドシェルフ

Pボール (トップハンドル付き)

φ100mm4輪自在エラストマー車

16

200kg

△

テーパー固定方式

P.250

- カートの動荷重は、棚の自重を含む最大荷重になります。
- 最大外寸 (バンパー含) は間口・奥行とも63mmプラス。
- 対角ストッパー付き ● 表内の高さHはハンドルを含む最大高さです。

#### ERECTA BASIC SERIES ベーシックシリーズカート

棚板のバリエーションとカラーを活かし、空間に溶け込むベーシックシリーズのカート。



BCS1836WB1B2

¥55,700

W900×D450×H1090mm

ベーシックシリーズ・ウッドシェルフ  
ベーシックシリーズ・ワイヤーシェルフ

ハンドル型ボール: スチール (エポキシコーティング仕上げ)

φ125mm4輪自在エラストマー車

8

90kg

△

テーパー固定方式

P.251

- カートの動荷重は、棚の自重を含む最大荷重になります。
- 最大外寸 (バンパー含) は間口・奥行とも63mmプラス。
- 対角ストッパー付き ● 表内の高さHはハンドルを含む最大高さです。

#### METRO メトロマックスQ ユーティリティカート

メトロマックスQの樹脂製の棚板とスチール製のボールを使用した搬送用カート。優れた耐熱・耐寒性を誇り、特許ボトムアップ方式で組み立ても容易です。



MQUC1830G3Q

¥165,000

W886×D516×H1015mm

棚板マット部: ポリプロピレン、マイクロバン抗菌加工  
フレーム部: エポキシコーティング加工スチール

スチール、電解メッキ加工、摩擦防止エポキシ加工

φ125mm4輪自在ポリウレタン車

4

200kg

◎

コネクタ固定・複合安定方式

P.253

- カートの動荷重は、棚の自重を含む最大荷重になります。
- 米国・インターメトロ社製。
- 棚板サイズはW756×D465mm

### 樹脂製

#### METRO マイカート

レジ加工を施した一体成型の棚板は表面が滑らかで清掃しやすく、抗菌マイクロバン加工 (ブルーのみ) により衛生的。棚板は25.4mmピッチで高さ調整も可能。ハンドル前にあるユーティリティレイは小物の収納に便利です。



MY2030-34BU

¥102,500

W880×D602×H894mm

ポリエチレン

スチール、クロームメッキ

φ100mm4輪自在エラストマー車

6

181kg

◎

テーパー固定方式

P.254

- カートの動荷重は、棚の自重を含む最大荷重になります。
- 米国・インターメトロ社製。

#### METRO ユーティリティカート

ポリプロピレン製の棚板にアルミ製のボール (柱) を組み合わせる万能タイプ。直径102mmの4輪自在キャスターを装備。両側にハンドルを設けることで操作も快適。



RM342488WT

¥114,000

W860×D469×H959mm

ポリプロピレン

アルミ

φ102mm4輪自在ゴム車

1

90kg

◎

—

P.254

- カートの動荷重は、棚の自重を含む最大荷重になります。
- 中棚の増設はできません。 ● 米国・ラバーメイド製。

#### METRO ヘビーデューティーユーティリティカート

洗練されたデザインと多機能性によって幅広い用途に対応する万能カート。カート棚部、柱はポリプロピレン製、耐久性に優れています。棚の四方を落下防止加工。搬送品の落下を防ぎます。



RM450088BK

¥93,000

W978×D435×H987mm

ポリプロピレン

ポリプロピレン

φ127mm2輪自在・2輪固定ゴム車

4

226kg

◎

—

P.256

- カートの動荷重は、棚の自重を含む最大荷重になります。
- 中棚の増設はできません。 ● 米国・ラバーメイド製。

● 各カートのキャスター部は、用途に合わせて車輪の材質・車輪径・ストッパー付きなどの変更が可能です。詳細についてはP.71をご参照ください。  
特注サイズおよび特別仕様をご希望される場合は、お問い合わせください。

# SUPER SERIES CARTS

搬送性能の高さこそスーパーシリーズの魅力。働く場の効率化に貢献。



組み立て式

スーパーシリーズ+キャスターのシンプル構造。耐久性に優れ、さまざまな用途にフレキシブルに対応します。棚板サイズやキャスターの自在な組み合わせによる、バリエーションの豊富さが魅力です。

特長 FEATURES

- シェルフ(棚板)は抗菌クリアコーティング仕上げ。ポール(柱)はSUS304(18-8)ステンレス製です。
- スーパーシリーズ・カートはすべて棚板の増減が可能。オリジナル・カートが作れます。
- 形状、組み立て方法など基本的特長は、スーパーシリーズ・ワイヤーシェルフ、430ソリッドシェルフと同様です。



互換性 COMPATIBILITY



スーパーシリーズ・サイドアップシェルフ他のシェルフもご用意しております。

- シェルフ(棚板): 430ソリッドシェルフ/材質: SUS430(18-0)ステンレス  
スーパーシリーズ・シェルフ/材質: スチールワイヤー、クロームメッキ、抗菌クリアコーティング仕上げ(防錆加工)
- ポール(柱): Pポール/材質: SUS304(18-8)ステンレス製研磨仕上げ
- キャスター: 単独キャスター(打ち込み式)エラストマー車
- 耐荷重: カートの自重を含む最大荷重は200kgまでの搬送に使用できます。  
※φ125mmエラストマー車の動荷重
- 固定方式: テーパー固定方式 ボルト、ナット不要の簡単な組み立て。重量がかかるほど強度がアップします。
- 棚板取付位置: 25.4mmピッチの溝ごとに棚板の高さ調整可能。収納物の変更、棚板の増減も自在です。

オプションパーツ OPTIONAL PARTS P.96



バックレッジ/サイドレッジ P.106



トップハンドル P.104



サイドハンドル P.104



ティルトサイドハンドル P.104



単独キャスター P.99

ワーキングカート1型

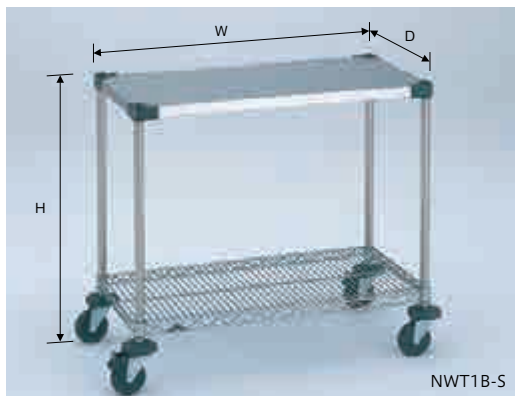

高さH815mm 動荷重192kg

キャスター:φ100mm4輪自在エラストマー車  
ボール:P680

| 品番      | サイズ (mm)     | 価格      |
|---------|--------------|---------|
| NWT1M-S | W606 × D461  | ¥59,500 |
| NWT1A-S | W759 × D461  | ¥65,000 |
| NWT1B-S | W911 × D461  | ¥68,500 |
| NWT1C-S | W1213 × D461 | ¥76,500 |
| NWT1D-S | W759 × D614  | ¥70,500 |
| NWT1E-S | W911 × D614  | ¥77,000 |
| NWT1F-S | W1213 × D614 | ¥86,500 |

高さH923mm 動荷重200kg

キャスター:φ125mm4輪自在エラストマー車  
ボール:P755

| 品番    | サイズ (mm)     | 価格      |
|-------|--------------|---------|
| NWT1M | W606 × D461  | ¥67,500 |
| NWT1A | W759 × D461  | ¥73,000 |
| NWT1B | W911 × D461  | ¥76,500 |
| NWT1C | W1213 × D461 | ¥84,500 |
| NWT1D | W759 × D614  | ¥78,500 |
| NWT1E | W911 × D614  | ¥85,000 |
| NWT1F | W1213 × D614 | ¥94,500 |

※最大外寸(バンパー含)は間口・奥行とも63mmプラス。  
※キャスターは対角ストッパー付き。

ワーキングカート2型

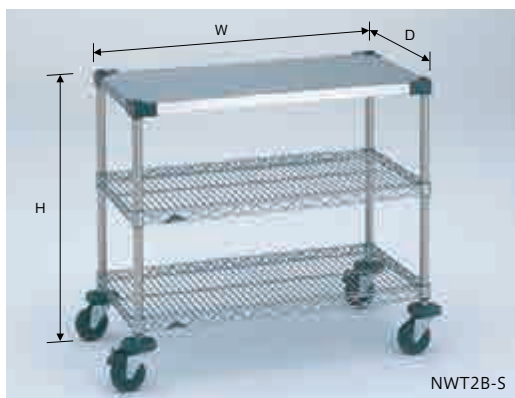

高さH815mm 動荷重192kg

キャスター:φ100mm4輪自在エラストマー車  
ボール:P680

| 品番      | サイズ (mm)     | 価格       |
|---------|--------------|----------|
| NWT2M-S | W606 × D461  | ¥68,500  |
| NWT2A-S | W759 × D461  | ¥75,000  |
| NWT2B-S | W911 × D461  | ¥79,500  |
| NWT2C-S | W1213 × D461 | ¥90,500  |
| NWT2D-S | W759 × D614  | ¥82,500  |
| NWT2E-S | W911 × D614  | ¥92,000  |
| NWT2F-S | W1213 × D614 | ¥105,500 |

高さH923mm 動荷重200kg

キャスター:φ125mm4輪自在エラストマー車  
ボール:P755

| 品番    | サイズ (mm)     | 価格       |
|-------|--------------|----------|
| NWT2M | W606 × D461  | ¥76,500  |
| NWT2A | W759 × D461  | ¥83,000  |
| NWT2B | W911 × D461  | ¥87,500  |
| NWT2C | W1213 × D461 | ¥98,500  |
| NWT2D | W759 × D614  | ¥90,500  |
| NWT2E | W911 × D614  | ¥100,000 |
| NWT2F | W1213 × D614 | ¥113,500 |

※最大外寸(バンパー含)は間口・奥行とも63mmプラス。  
※キャスターは対角ストッパー付き。

ミニカート

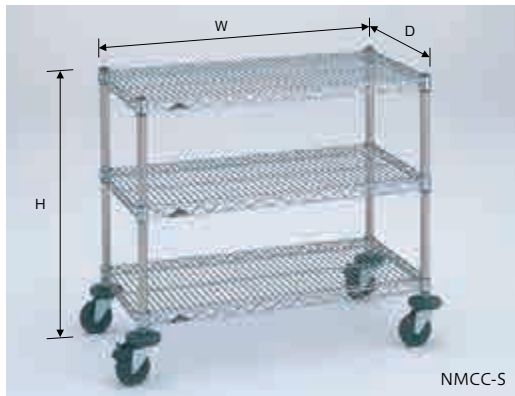

高さH815mm 動荷重192kg

キャスター:φ100mm4輪自在エラストマー車  
ボール:P680

| 品番     | サイズ (mm)    | 価格      |
|--------|-------------|---------|
| NMCA-S | W605 × D460 | ¥60,000 |
| NMCB-S | W758 × D460 | ¥63,000 |
| NMCC-S | W910 × D460 | ¥66,000 |
| NMCD-S | W605 × D613 | ¥64,500 |
| NMCE-S | W758 × D613 | ¥69,000 |
| NMCF-S | W910 × D613 | ¥78,000 |

高さH923mm 動荷重200kg

キャスター:φ125mm4輪自在エラストマー車  
ボール:P755

| 品番   | サイズ (mm)    | 価格      |
|------|-------------|---------|
| NMCA | W605 × D460 | ¥68,000 |
| NMCB | W758 × D460 | ¥71,000 |
| NMCC | W910 × D460 | ¥74,000 |
| NMCD | W605 × D613 | ¥72,500 |
| NMCE | W758 × D613 | ¥77,000 |
| NMCF | W910 × D613 | ¥86,000 |

※最大外寸(バンパー含)は間口・奥行とも64mmプラス。  
※キャスターは対角ストッパー付き。

万能カート (トップハンドル仕様)

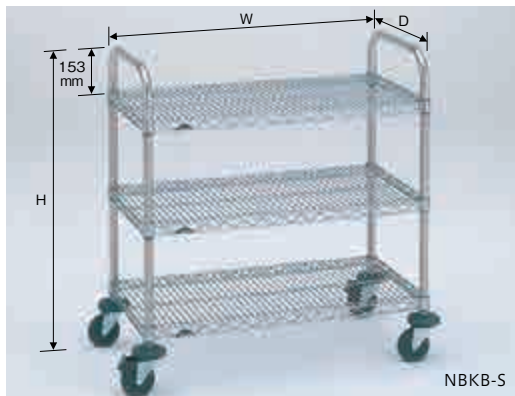

高さH963mm 動荷重192kg

キャスター:φ100mm4輪自在エラストマー車  
ボール:P680

| 品番     | サイズ (mm)     | 価格      |
|--------|--------------|---------|
| NBKM-S | W605 × D460  | ¥71,000 |
| NBKA-S | W758 × D460  | ¥74,000 |
| NBKB-S | W910 × D460  | ¥77,000 |
| NBKC-S | W1062 × D460 | ¥80,000 |
| NBKD-S | W758 × D613  | ¥81,000 |
| NBKE-S | W910 × D613  | ¥90,000 |
| NBKF-S | W1062 × D613 | ¥94,500 |

高さH1072mm 動荷重200kg

キャスター:φ125mm4輪自在エラストマー車  
ボール:P755

| 品番   | サイズ (mm)     | 価格       |
|------|--------------|----------|
| NBKM | W605 × D460  | ¥79,000  |
| NBKA | W758 × D460  | ¥82,000  |
| NBKB | W910 × D460  | ¥85,000  |
| NBKC | W1062 × D460 | ¥88,000  |
| NBKD | W758 × D613  | ¥89,000  |
| NBKE | W910 × D613  | ¥98,000  |
| NBKF | W1062 × D613 | ¥102,500 |

※最大外寸(バンパー含)は間口・奥行とも64mmプラス。  
※キャスターは対角ストッパー付き。  
※上記表の高さHはトップハンドル込みの高さです。

●各カートのキャスター部は、用途に合わせて車輪の材質・車輪径・ストッパー付きなどの変更が可能です。詳細についてはP.99をご参照ください。  
特注サイズおよび特別仕様をご希望される場合は、お問い合わせください。

## UTT カート 1 型 (トップハンドル仕様)

組み立て式

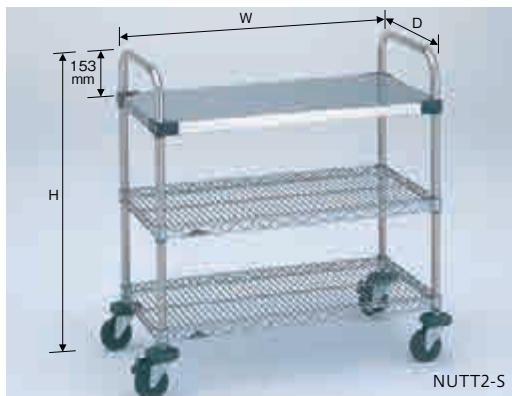

高さH963mm 動荷重192kg

キャスター:φ100mm4輪自在エラストマー車  
ボール:P680

| 品番      | サイズ (mm)    | 価格       |
|---------|-------------|----------|
| NUTT0-S | W606 × D461 | ¥79,500  |
| NUTT1-S | W759 × D461 | ¥86,000  |
| NUTT2-S | W911 × D461 | ¥90,500  |
| NUTT3-S | W759 × D614 | ¥94,500  |
| NUTT4-S | W911 × D614 | ¥104,000 |

※最大外寸(バンパー含)は間口・奥行とも63mmプラス。  
 ※キャスターは対角ストッパー付き。  
 ※上記表の高さHはトップハンドル込みの高さです。

高さH1072mm 動荷重200kg

キャスター:φ125mm4輪自在エラストマー車  
ボール:P755

| 品番    | サイズ (mm)    | 価格       |
|-------|-------------|----------|
| NUTT0 | W606 × D461 | ¥87,500  |
| NUTT1 | W759 × D461 | ¥94,000  |
| NUTT2 | W911 × D461 | ¥98,500  |
| NUTT3 | W759 × D614 | ¥102,500 |
| NUTT4 | W911 × D614 | ¥112,000 |

## UTT カート 2 型 (トップハンドル仕様)

組み立て式

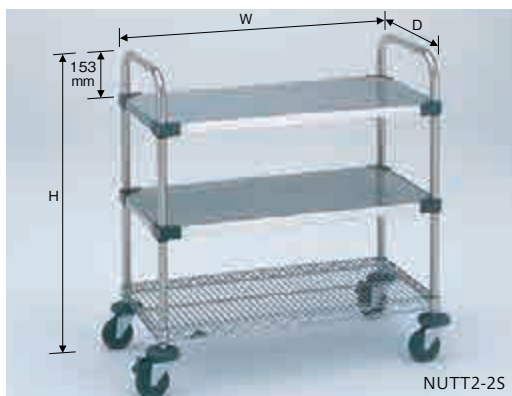

高さH963mm 動荷重192kg

キャスター:φ100mm4輪自在エラストマー車  
ボール:P680

| 品番       | サイズ (mm)    | 価格       |
|----------|-------------|----------|
| NUTT0-2S | W606 × D461 | ¥88,000  |
| NUTT1-2S | W759 × D461 | ¥98,000  |
| NUTT2-2S | W911 × D461 | ¥104,000 |
| NUTT3-2S | W759 × D614 | ¥108,000 |
| NUTT4-2S | W911 × D614 | ¥118,000 |

※最大外寸(バンパー含)は間口・奥行とも63mmプラス。  
 ※キャスターは対角ストッパー付き。  
 ※上記表の高さHはトップハンドル込みの高さです。

高さH1072mm 動荷重200kg

キャスター:φ125mm4輪自在エラストマー車  
ボール:P755

| 品番      | サイズ (mm)    | 価格       |
|---------|-------------|----------|
| NUTT0-2 | W606 × D461 | ¥96,000  |
| NUTT1-2 | W759 × D461 | ¥106,000 |
| NUTT2-2 | W911 × D461 | ¥112,000 |
| NUTT3-2 | W759 × D614 | ¥116,000 |
| NUTT4-2 | W911 × D614 | ¥126,000 |

## UTS カート (サイドハンドル仕様)

組み立て式

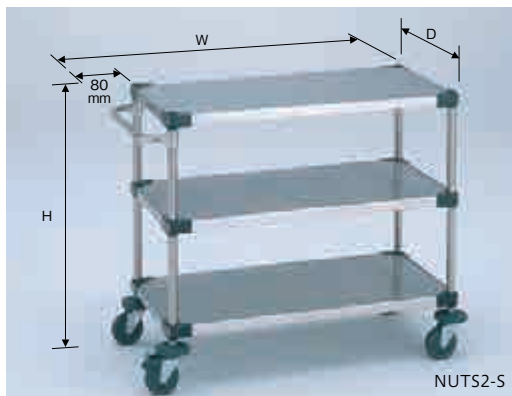

高さH815mm 動荷重192kg

キャスター:φ100mm4輪自在エラストマー車  
ボール:P680

| 品番      | サイズ (mm)    | 価格       |
|---------|-------------|----------|
| NUTS0-S | W686 × D461 | ¥90,500  |
| NUTS1-S | W839 × D461 | ¥104,000 |
| NUTS2-S | W991 × D461 | ¥111,500 |
| NUTS3-S | W839 × D614 | ¥115,000 |
| NUTS4-S | W991 × D614 | ¥125,500 |

※最大外寸(バンパー含)は間口31mm・奥行63mmプラス。  
 ※キャスターは対角ストッパー付き。  
 ※上記表の間口Wはサイドハンドル込みの間口です。

高さH923mm 動荷重200kg

キャスター:φ125mm4輪自在エラストマー車  
ボール:P755

| 品番    | サイズ (mm)    | 価格       |
|-------|-------------|----------|
| NUTS0 | W686 × D461 | ¥98,500  |
| NUTS1 | W839 × D461 | ¥112,000 |
| NUTS2 | W991 × D461 | ¥119,500 |
| NUTS3 | W839 × D614 | ¥123,000 |
| NUTS4 | W991 × D614 | ¥133,500 |

## 万能カート (ティルトサイドハンドル仕様)

組み立て式

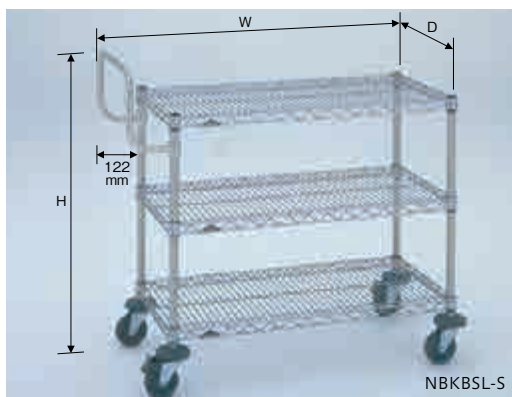

高さH946mm 動荷重192kg

キャスター:φ100mm4輪自在エラストマー車  
ボール:P680

| 品番       | サイズ (mm)     | 価格      |
|----------|--------------|---------|
| NBKMSL-S | W727 × D460  | ¥69,500 |
| NBKASL-S | W880 × D460  | ¥72,500 |
| NBKBSL-S | W1032 × D460 | ¥75,500 |
| NBKDSL-S | W880 × D613  | ¥79,500 |
| NBKESL-S | W1032 × D613 | ¥88,500 |
| NBKFSL-S | W1184 × D613 | ¥93,000 |

※最大外寸(バンパー含)は間口32mm・奥行64mmプラス。  
 ※キャスターは対角ストッパー付き。  
 ※上記表の高さH・間口Wはハンドル込みの寸法です。

高さH1054mm 動荷重200kg

キャスター:φ125mm4輪自在エラストマー車  
ボール:P755

| 品番     | サイズ (mm)     | 価格       |
|--------|--------------|----------|
| NBKMSL | W727 × D460  | ¥77,500  |
| NBKASL | W880 × D460  | ¥80,500  |
| NBKBSL | W1032 × D460 | ¥83,500  |
| NBKDSL | W880 × D613  | ¥87,500  |
| NBKESL | W1032 × D613 | ¥96,500  |
| NBKFSL | W1184 × D613 | ¥101,000 |

●各カートのキャスター部は、用途に合わせて車輪の材質・車輪径・ストッパー付きなどの変更が可能です。詳細についてはP.99をご参照ください。

UTT カート1型 (ティルトサイドハンドル仕様)

組み立て式

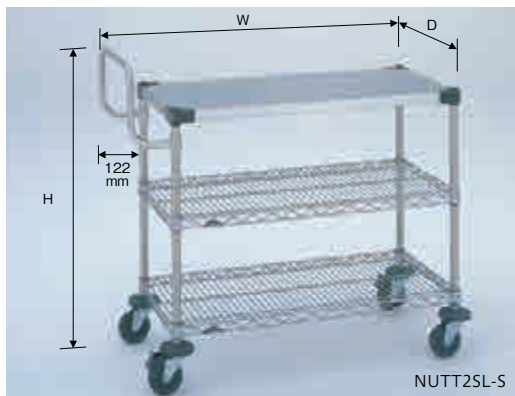

高さH946mm 動荷重192kg

キャスター: φ100mm4輪自在エラストマー車  
ボール : P680

| 品番        | サイズ (mm)     | 価格       |
|-----------|--------------|----------|
| NUTT0SL-S | W728 × D461  | ¥78,000  |
| NUTT1SL-S | W881 × D461  | ¥84,500  |
| NUTT2SL-S | W1033 × D461 | ¥89,000  |
| NUTT3SL-S | W881 × D614  | ¥93,000  |
| NUTT4SL-S | W1033 × D614 | ¥102,500 |

高さH1054mm 動荷重200kg

キャスター: φ125mm4輪自在エラストマー車  
ボール : P755

| 品番      | サイズ (mm)     | 価格       |
|---------|--------------|----------|
| NUTT0SL | W728 × D461  | ¥86,000  |
| NUTT1SL | W881 × D461  | ¥92,500  |
| NUTT2SL | W1033 × D461 | ¥97,000  |
| NUTT3SL | W881 × D614  | ¥101,000 |
| NUTT4SL | W1033 × D614 | ¥110,500 |

※最大外寸(バンパー含)は間口31mm・奥行63mmプラス。  
※キャスターは対角ストッパー付き。  
※上記表の高さH・間口Wはハンドル込みの寸法です。

UTS カート (ティルトサイドハンドル仕様)

組み立て式

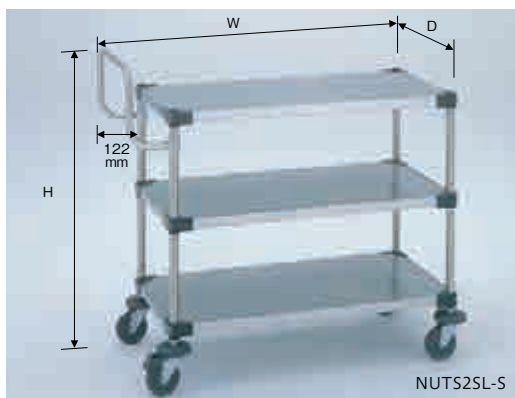

高さH946mm 動荷重192kg

キャスター: φ100mm4輪自在エラストマー車  
ボール : P680

| 品番        | サイズ (mm)     | 価格       |
|-----------|--------------|----------|
| NUTS0SL-S | W728 × D461  | ¥95,000  |
| NUTS1SL-S | W881 × D461  | ¥108,500 |
| NUTS2SL-S | W1033 × D461 | ¥116,000 |
| NUTS3SL-S | W881 × D614  | ¥120,000 |
| NUTS4SL-S | W1033 × D614 | ¥130,500 |

高さH1054mm 動荷重200kg

キャスター: φ125mm4輪自在エラストマー車  
ボール : P755

| 品番      | サイズ (mm)     | 価格       |
|---------|--------------|----------|
| NUTS0SL | W728 × D461  | ¥103,000 |
| NUTS1SL | W881 × D461  | ¥116,500 |
| NUTS2SL | W1033 × D461 | ¥124,000 |
| NUTS3SL | W881 × D614  | ¥128,000 |
| NUTS4SL | W1033 × D614 | ¥138,500 |

※最大外寸(バンパー含)は間口31mm・奥行63mmプラス。  
※キャスターは対角ストッパー付き。  
※上記表の高さH・間口Wはハンドル込みの寸法です。

カート  
金属製

スーパー  
シリーズ

カート

カート  
ADタイプ

ステンレス  
カート

サイドアップ  
カート

落下防止  
カート

ベーシック  
シリーズ

カート

●各カートのキャスター部は、用途に合わせて車輪の材質・車輪径・ストッパー付きなどの変更が可能です。詳細についてはP.99をご参照ください。

# SUPER SERIES CARTS AD TYPE

棚板はSUS304製の平板とワイヤーシェルフ。構成自在のワーキングカート。

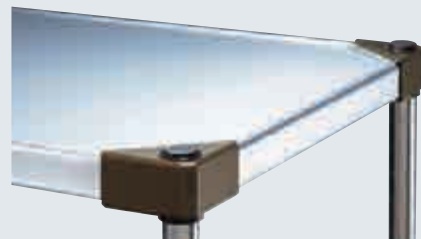

組み立て式

SUS304のADタイプ平板+ワイヤーシェルフのシンプル構造。耐久性に優れ、さまざまな用途にフレキシブルに対応します。棚板サイズやキャスターの自在な組み合わせによる、バリエーションの豊富さが魅力です。

特長 FEATURES

- シェルフ(棚板)はSUS304(18-8)ステンレス製。コーナー部にはアルミダイカスト(AD)を使用し耐久性に優れています。ポール(柱)はSUS304(18-8)ステンレス製です。
- 小回りが利き、作業効率が向上します。
- スーパーシリーズ・カート ADタイプはすべて棚板の増減が可能。オリジナル・カートが作れます。
- 形状、組み立て方法など基本的特長は、エレクターシェルフ(スーパータイプ)、304ソリッドシェルフADタイプと同様です。



互換性 COMPATIBILITY

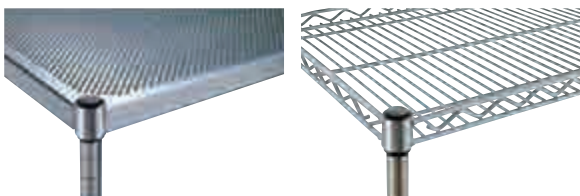

スーパーシリーズ・304パンチングソリッドシェルフ  
スーパーシリーズ・サイドアップシェルフ  
他のシェルフもご用意しております。

- シェルフ(棚板)  
304ソリッドシェルフADタイプ/材質:SUS304(18-8)ステンレス  
スーパータイプ・ワイヤーシェルフ/材質:スチールワイヤー、クロームメッキ、抗菌クリアコーティング仕上げ(防錆加工)  
スーパータイプ・ステンレスワイヤーシェルフ/材質:SUS304(18-8)ステンレス
  - ポール(柱)  
Pボール・PSボール/材質:SUS304(18-8)ステンレス研磨仕上げ
  - キャスター:単独キャスター(打ち込み式)エラストマー車
  - 耐荷重:カートの自重を含む最大荷重は200kgまでの搬送に使用できます。  
※φ125mmエラストマー車の動荷重
  - 固定方式:テーパー固定方式 ボルト、ナット不要の簡単な組み立て。重量がかかるほど強度がアップします。
  - 棚板取付位置:25.4mmピッチの溝ごとに棚板の高さ調整可能。収納物の変更、棚板の増減も自在です。
- ★在庫がなくなり次第、廃番となります

オプションパーツ OPTIONAL PARTS P.96



バックレッジ/サイドレッジ P.106

トップハンドル P.104

サイドハンドル P.104

ティルトサイドハンドル P.104

単独キャスター P.99



ワーキングカート1型

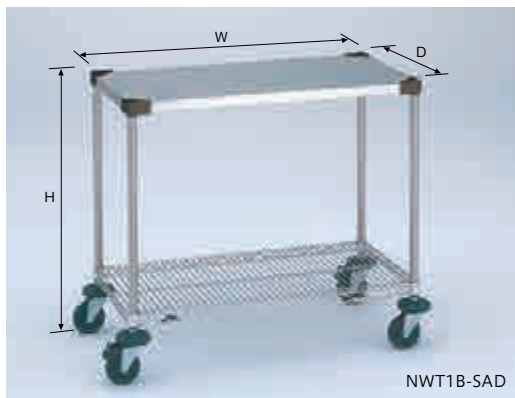

スーパーシリーズ

高さH815mm 動荷重192kg

キャスター：φ100mm4輪自在エラストマー車  
ポール：P680

| 品番        | サイズ (mm)     | 価格      |
|-----------|--------------|---------|
| NWT1M-SAD | W606 × D461  | ¥68,000 |
| NWT1A-SAD | W759 × D461  | ¥71,500 |
| NWT1B-SAD | W911 × D461  | ¥75,500 |
| NWT1C-SAD | W1213 × D461 | ¥85,000 |
| NWT1D-SAD | W759 × D614  | ¥77,000 |
| NWT1E-SAD | W911 × D614  | ¥82,500 |
| NWT1F-SAD | W1213 × D614 | ¥96,000 |

※最大外寸(バンパー含)は間口・奥行とも63mmプラス。  
※キャスターは対角ストッパー付き。

SUS 304

高さH923mm 動荷重200kg

キャスター：φ125mm4輪自在エラストマー車  
ポール：P755

| 品番       | サイズ (mm)     | 価格       |
|----------|--------------|----------|
| NWT1M-AD | W606 × D461  | ¥76,000  |
| NWT1A-AD | W759 × D461  | ¥79,500  |
| NWT1B-AD | W911 × D461  | ¥83,500  |
| NWT1C-AD | W1213 × D461 | ¥93,000  |
| NWT1D-AD | W759 × D614  | ¥85,000  |
| NWT1E-AD | W911 × D614  | ¥90,500  |
| NWT1F-AD | W1213 × D614 | ¥104,000 |

SUS 304

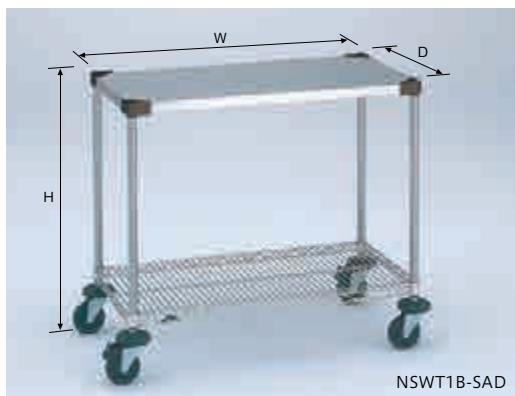

ステンレス タイプ

高さH815mm 動荷重192kg

キャスター：φ100mm4輪自在エラストマー車  
ポール：PS680

| 品番         | サイズ (mm)     | 価格       |
|------------|--------------|----------|
| NSWT1M-SAD | W606 × D461  | ¥82,500  |
| NSWT1A-SAD | W759 × D461  | ¥88,000  |
| NSWT1B-SAD | W911 × D461  | ¥94,500  |
| NSWT1C-SAD | W1213 × D461 | ¥108,000 |
| NSWT1D-SAD | W759 × D614  | ¥99,000  |
| NSWT1E-SAD | W911 × D614  | ¥106,000 |
| NSWT1F-SAD | W1213 × D614 | ¥124,000 |

※最大外寸(バンパー含)は間口・奥行とも63mmプラス。  
※キャスターは対角ストッパー付き。

SUS 304

高さH923mm 動荷重200kg

キャスター：φ125mm4輪自在エラストマー車  
ポール：PS755

| 品番        | サイズ (mm)     | 価格       |
|-----------|--------------|----------|
| NSWT1M-AD | W606 × D461  | ¥90,500  |
| NSWT1A-AD | W759 × D461  | ¥96,000  |
| NSWT1B-AD | W911 × D461  | ¥102,500 |
| NSWT1C-AD | W1213 × D461 | ¥116,000 |
| NSWT1D-AD | W759 × D614  | ¥107,000 |
| NSWT1E-AD | W911 × D614  | ¥114,000 |
| NSWT1F-AD | W1213 × D614 | ¥132,000 |

SUS 304

ワーキングカート2型



スーパーシリーズ

高さH815mm 動荷重192kg

キャスター：φ100mm4輪自在エラストマー車  
ポール：P680

| 品番        | サイズ (mm)     | 価格       |
|-----------|--------------|----------|
| NWT2M-SAD | W606 × D461  | ¥77,000  |
| NWT2A-SAD | W759 × D461  | ¥81,500  |
| NWT2B-SAD | W911 × D461  | ¥86,500  |
| NWT2C-SAD | W1213 × D461 | ¥99,000  |
| NWT2D-SAD | W759 × D614  | ¥89,000  |
| NWT2E-SAD | W911 × D614  | ¥97,500  |
| NWT2F-SAD | W1213 × D614 | ¥115,000 |

※最大外寸(バンパー含)は間口・奥行とも63mmプラス。  
※キャスターは対角ストッパー付き。

SUS 304

高さH923mm 動荷重200kg

キャスター：φ125mm4輪自在エラストマー車  
ポール：P755

| 品番       | サイズ (mm)     | 価格       |
|----------|--------------|----------|
| NWT2M-AD | W606 × D461  | ¥85,000  |
| NWT2A-AD | W759 × D461  | ¥89,500  |
| NWT2B-AD | W911 × D461  | ¥94,500  |
| NWT2C-AD | W1213 × D461 | ¥107,000 |
| NWT2D-AD | W759 × D614  | ¥97,000  |
| NWT2E-AD | W911 × D614  | ¥105,500 |
| NWT2F-AD | W1213 × D614 | ¥123,000 |

SUS 304



ステンレス タイプ

高さH815mm 動荷重192kg

キャスター：φ100mm4輪自在エラストマー車  
ポール：PS680

| 品番         | サイズ (mm)     | 価格       |
|------------|--------------|----------|
| NSWT2M-SAD | W606 × D461  | ¥100,000 |
| NSWT2A-SAD | W759 × D461  | ¥108,500 |
| NSWT2B-SAD | W911 × D461  | ¥118,500 |
| NSWT2C-SAD | W1213 × D461 | ¥139,000 |
| NSWT2D-SAD | W759 × D614  | ¥127,000 |
| NSWT2E-SAD | W911 × D614  | ¥138,500 |
| NSWT2F-SAD | W1213 × D614 | ¥165,000 |

※最大外寸(バンパー含)は間口・奥行とも63mmプラス。  
※キャスターは対角ストッパー付き。

SUS 304

高さH923mm 動荷重200kg

キャスター：φ125mm4輪自在エラストマー車  
ポール：PS755

| 品番        | サイズ (mm)     | 価格       |
|-----------|--------------|----------|
| NSWT2M-AD | W606 × D461  | ¥108,000 |
| NSWT2A-AD | W759 × D461  | ¥116,500 |
| NSWT2B-AD | W911 × D461  | ¥126,500 |
| NSWT2C-AD | W1213 × D461 | ¥147,000 |
| NSWT2D-AD | W759 × D614  | ¥135,000 |
| NSWT2E-AD | W911 × D614  | ¥146,500 |
| NSWT2F-AD | W1213 × D614 | ¥173,000 |

SUS 304

●各カートのキャスター部は、用途に合わせて車輪の材質・車輪径・ストッパー付きなどの変更が可能です。詳細についてはP.99をご参照ください。  
特注サイズおよび特別仕様をご希望される場合は、お問い合わせください。

## UTTカート1型(トップハンドル仕様)

組み立て式

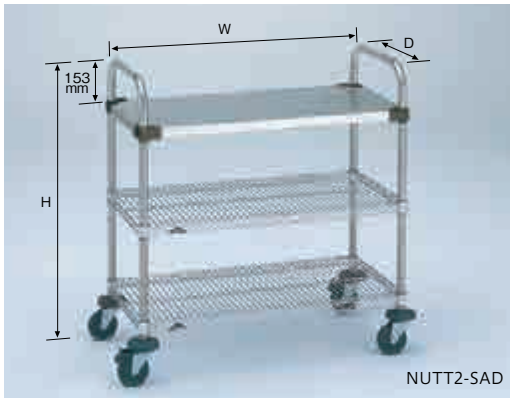

### スーパーシリーズ

高さH**963**mm 動荷重**192**kg

キャスター:φ100mm4輪自在エラストマー車  
ボール:P680

| 品番        | サイズ (mm)    | 価格       |
|-----------|-------------|----------|
| NUTT0-SAD | W606 × D461 | ¥88,000  |
| NUTT1-SAD | W759 × D461 | ¥92,500  |
| NUTT2-SAD | W911 × D461 | ¥97,500  |
| NUTT3-SAD | W759 × D614 | ¥101,000 |
| NUTT4-SAD | W911 × D614 | ¥109,500 |

※最大外寸(バンパー含)は間口・奥行とも63mmプラス。  
※キャスターは対角ストッパー付き。 ※上記表の高さHはトップハンドル込みの高さです。

高さH**1072**mm 動荷重**200**kg

キャスター:φ125mm4輪自在エラストマー車  
ボール:P755

| 品番       | サイズ (mm)    | 価格       |
|----------|-------------|----------|
| NUTT0-AD | W606 × D461 | ¥96,000  |
| NUTT1-AD | W759 × D461 | ¥100,500 |
| NUTT2-AD | W911 × D461 | ¥105,500 |
| NUTT3-AD | W759 × D614 | ¥109,000 |
| NUTT4-AD | W911 × D614 | ¥117,500 |

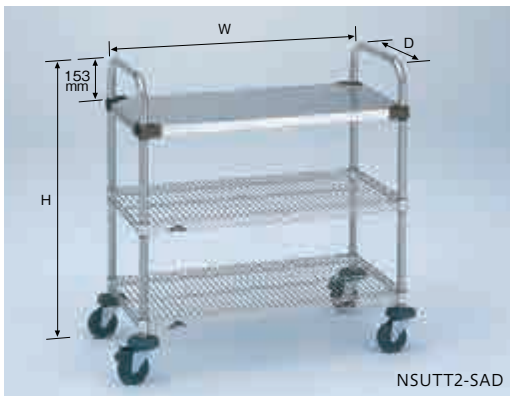

### ステンレス タイプ

SUS 304

高さH**963**mm 動荷重**192**kg

キャスター:φ100mm4輪自在エラストマー車  
ボール:PS680

| 品番         | サイズ (mm)    | 価格       |
|------------|-------------|----------|
| NSUTT0-SAD | W606 × D461 | ¥111,000 |
| NSUTT1-SAD | W759 × D461 | ¥119,500 |
| NSUTT2-SAD | W911 × D461 | ¥129,500 |
| NSUTT3-SAD | W759 × D614 | ¥139,000 |
| NSUTT4-SAD | W911 × D614 | ¥150,500 |

※最大外寸(バンパー含)は間口・奥行とも63mmプラス。  
※キャスターは対角ストッパー付き。 ※上記表の高さHはトップハンドル込みの高さです。

高さH**1072**mm 動荷重**200**kg

キャスター:φ125mm4輪自在エラストマー車  
ボール:PS755

| 品番        | サイズ (mm)    | 価格       |
|-----------|-------------|----------|
| NSUTT0-AD | W606 × D461 | ¥119,000 |
| NSUTT1-AD | W759 × D461 | ¥127,500 |
| NSUTT2-AD | W911 × D461 | ¥137,500 |
| NSUTT3-AD | W759 × D614 | ¥147,000 |
| NSUTT4-AD | W911 × D614 | ¥158,500 |

SUS 304

## UTTカート2型(トップハンドル仕様)

組み立て式

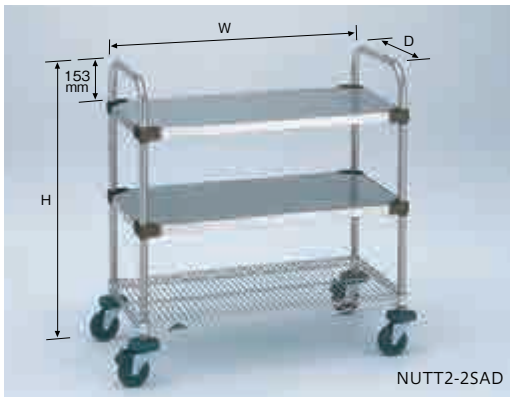

### スーパーシリーズ

高さH**963**mm 動荷重**192**kg

キャスター:φ100mm4輪自在エラストマー車  
ボール:P680

| 品番         | サイズ (mm)    | 価格       |
|------------|-------------|----------|
| NUTT0-2SAD | W606 × D461 | ¥105,000 |
| NUTT1-2SAD | W759 × D461 | ¥111,000 |
| NUTT2-2SAD | W911 × D461 | ¥118,000 |
| NUTT3-2SAD | W759 × D614 | ¥121,000 |
| NUTT4-2SAD | W911 × D614 | ¥129,000 |

※最大外寸(バンパー含)は間口・奥行とも63mmプラス。  
※キャスターは対角ストッパー付き。 ※上記表の高さHはトップハンドル込みの高さです。

高さH**1072**mm 動荷重**200**kg

キャスター:φ125mm4輪自在エラストマー車  
ボール:P755

| 品番        | サイズ (mm)    | 価格       |
|-----------|-------------|----------|
| NUTT0-2AD | W606 × D461 | ¥113,000 |
| NUTT1-2AD | W759 × D461 | ¥119,000 |
| NUTT2-2AD | W911 × D461 | ¥126,000 |
| NUTT3-2AD | W759 × D614 | ¥129,000 |
| NUTT4-2AD | W911 × D614 | ¥137,000 |



### ステンレス タイプ

SUS 304

高さH**963**mm 動荷重**192**kg

キャスター:φ100mm4輪自在エラストマー車  
ボール:PS680

| 品番          | サイズ (mm)    | 価格       |
|-------------|-------------|----------|
| NSUTT0-2SAD | W606 × D461 | ¥119,500 |
| NSUTT1-2SAD | W759 × D461 | ¥127,500 |
| NSUTT2-2SAD | W911 × D461 | ¥137,000 |
| NSUTT3-2SAD | W759 × D614 | ¥143,000 |
| NSUTT4-2SAD | W911 × D614 | ¥152,500 |

※最大外寸(バンパー含)は間口・奥行とも63mmプラス。  
※キャスターは対角ストッパー付き。 ※上記表の高さHはトップハンドル込みの高さです。

高さH**1072**mm 動荷重**200**kg

キャスター:φ125mm4輪自在エラストマー車  
ボール:PS755

| 品番         | サイズ (mm)    | 価格       |
|------------|-------------|----------|
| NSUTT0-2AD | W606 × D461 | ¥127,500 |
| NSUTT1-2AD | W759 × D461 | ¥135,500 |
| NSUTT2-2AD | W911 × D461 | ¥145,000 |
| NSUTT3-2AD | W759 × D614 | ¥151,000 |
| NSUTT4-2AD | W911 × D614 | ¥160,500 |

SUS 304

●各カートのキャスター部は、用途に合わせて車輪の材質・車輪径・ストッパー付きなどの変更が可能です。詳細についてはP.99をご参照ください。

UTS カート (サイドハンドル仕様)

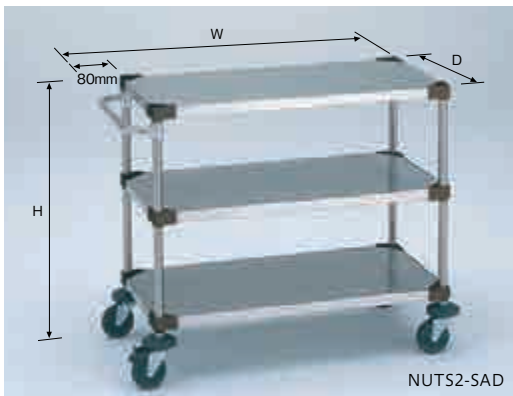

スーパーシリーズ

高さH815mm 動荷重192kg

キャスター: φ100mm4輪自在エラストマー車  
ボール : P680

| 品番        | サイズ (mm)    | 価格       |
|-----------|-------------|----------|
| NUTS0-SAD | W686 × D461 | ¥116,000 |
| NUTS1-SAD | W839 × D461 | ¥123,500 |
| NUTS2-SAD | W991 × D461 | ¥132,500 |
| NUTS3-SAD | W839 × D614 | ¥134,500 |
| NUTS4-SAD | W991 × D614 | ¥142,000 |

※最大外寸(バンパー含)は間口31mm・奥行63mm プラス。  
※キャスターは対角ストッパー付き。  
※上記表の間口Wはサイドハンドル込みの間口です。

高さH923mm 動荷重200kg

キャスター: φ125mm4輪自在エラストマー車  
ボール : P755

| 品番       | サイズ (mm)    | 価格       |
|----------|-------------|----------|
| NUTS0-AD | W686 × D461 | ¥124,000 |
| NUTS1-AD | W839 × D461 | ¥131,500 |
| NUTS2-AD | W991 × D461 | ¥140,500 |
| NUTS3-AD | W839 × D614 | ¥142,500 |
| NUTS4-AD | W991 × D614 | ¥150,000 |

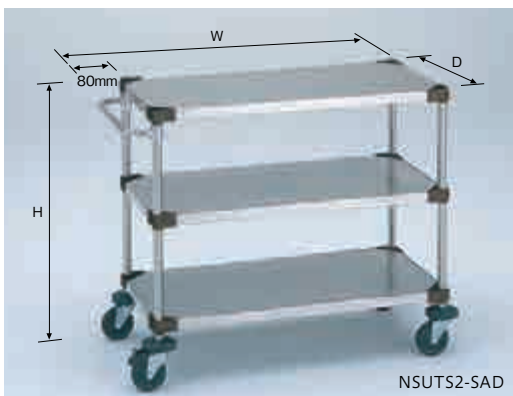

ステンレスタイプ

SUS 304

高さH815mm 動荷重192kg

キャスター: φ100mm4輪自在エラストマー車  
ボール : PS680

| 品番         | サイズ (mm)    | 価格       |
|------------|-------------|----------|
| NSUTS0-SAD | W686 × D461 | ¥122,000 |
| NSUTS1-SAD | W839 × D461 | ¥129,500 |
| NSUTS2-SAD | W991 × D461 | ¥138,500 |
| NSUTS3-SAD | W839 × D614 | ¥140,500 |
| NSUTS4-SAD | W991 × D614 | ¥148,000 |

※最大外寸(バンパー含)は間口31mm・奥行63mm プラス。  
※キャスターは対角ストッパー付き。  
※上記表の間口Wはサイドハンドル込みの間口です。

高さH923mm 動荷重200kg

キャスター: φ125mm4輪自在エラストマー車  
ボール : PS755

| 品番        | サイズ (mm)    | 価格       |
|-----------|-------------|----------|
| NSUTS0-AD | W686 × D461 | ¥130,000 |
| NSUTS1-AD | W839 × D461 | ¥137,500 |
| NSUTS2-AD | W991 × D461 | ¥146,500 |
| NSUTS3-AD | W839 × D614 | ¥148,500 |
| NSUTS4-AD | W991 × D614 | ¥156,000 |

SUS 304

カート  
金属製

スーパー  
シリーズ

カート

カート  
ADタイプ

ステンレス  
カート

サイドアップ  
カート

落下防止  
カート

ベーシック  
シリーズ

カート

●各カートのキャスター部は、用途に合わせて車輪の材質・車輪径・ストッパー付きなどの変更が可能です。詳細についてはP.99をご参照ください。  
特注サイズおよび特別仕様をご希望される場合は、お問い合わせください。

# STAINLESS CARTS

クリーンな環境での作業に最適。錆に強い、ステンレス製カート。



SUS  
304

組み立て式

SUS304 (18-8) ステンレス製なので、耐食性・耐薬品性など、優れた耐久性を発揮。特に衛生管理が最重要視されるクリーンな環境や、過酷な条件下で活躍します。

## 特長 FEATURES

- シェルフ(棚板)もボール(柱)もSUS304(18-8)ステンレス製。耐食性・耐薬品性などに優れています。さらにステンレステーパータイプは、テーパー、キャスター金具まですべてがステンレス製。究極の耐久性を誇ります。
- 小回りが利き、作業効率が向上します。
- ステンレスカートはすべて棚板の増減が可能。オリジナル・カートが作れます。
- 形状、組み立て方法など基本的特長は、スーパーシリーズ・304ソリッドシェルフと同様。



## 互換性 COMPATIBILITY

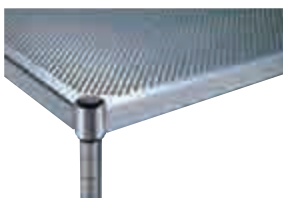

スーパーシリーズ・304パンチングシェルフ  
他のシェルフもご用意しております。

- シェルフ(棚板)  
スーパーシリーズ304ソリッドシェルフ/材質:SUS304(18-8)ステンレス
- ボール(柱)  
PSボール/材質:SUS304(18-8)ステンレス製研磨仕上げ
- テーパー  
ABSテーパータイプ/材質:ABS樹脂  
ステンレステーパータイプ/材質:SUS304(18-8)ステンレス
- キャスター:単独キャスター(打ち込み式)  
ABSテーパータイプ/材質:エラストマー  
ステンレステーパータイプ/材質:ゴム、SUS304(18-8)ステンレス
- 耐荷重:カートの自重を含む最大荷重は200kgまでの搬送に使用できます。  
※φ125mmエラストマー車、ゴム車の動荷重
- 固定方式:テーパー固定方式 ボルト、ナット不要の簡単な組み立て。重量がかかるほど強度がアップします。
- 棚板取付位置:25.4mmピッチの溝ごとに棚板の高さ調整可能。収納物の変更、棚板の増減も自在です。

## オプションパーツ OPTIONAL PARTS P.96



バックレッジ/サイドレッジ P.106



トップハンドル P.104



サイドハンドル P.104



ティルトサイドハンドル P.104



単独キャスター P.99

ワーキングカート 1 型

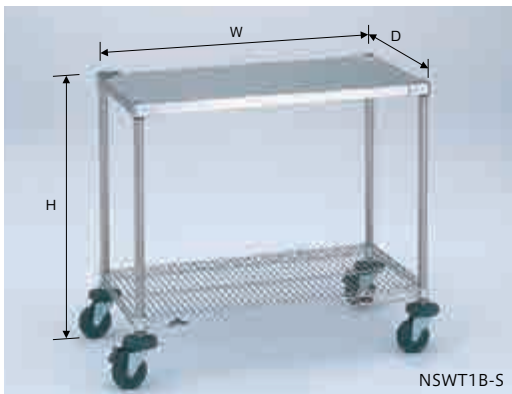

ABSテーパータイプ

高さH815mm 動荷重192kg

キャスター：φ100mm4輪自在エラストマー車  
ボール：PS680

| 品番       | サイズ (mm)     | 価格       |
|----------|--------------|----------|
| NSWT1M-S | W606 × D461  | ¥92,500  |
| NSWT1A-S | W759 × D461  | ¥98,000  |
| NSWT1B-S | W911 × D461  | ¥104,500 |
| NSWT1C-S | W1213 × D461 | ¥117,000 |
| NSWT1D-S | W759 × D614  | ¥109,500 |
| NSWT1E-S | W911 × D614  | ¥117,000 |
| NSWT1F-S | W1213 × D614 | ¥133,000 |

※最大外寸(バンパー含)は間口・奥行とも 63mm プラス。  
※キャスターは対角ストッパー付き。

高さH923mm 動荷重200kg

キャスター：φ125mm4輪自在エラストマー車  
ボール：PS755

| 品番     | サイズ (mm)     | 価格       |
|--------|--------------|----------|
| NSWT1M | W606 × D461  | ¥100,500 |
| NSWT1A | W759 × D461  | ¥106,000 |
| NSWT1B | W911 × D461  | ¥112,500 |
| NSWT1C | W1213 × D461 | ¥125,000 |
| NSWT1D | W759 × D614  | ¥117,500 |
| NSWT1E | W911 × D614  | ¥125,000 |
| NSWT1F | W1213 × D614 | ¥141,000 |

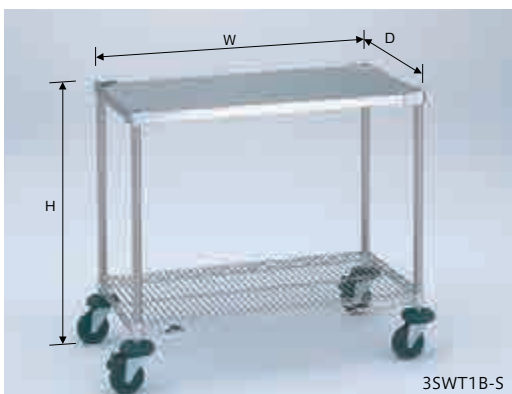

よりクリーンな環境に適したステンステーパータイプ

高さH812mm 動荷重192kg

キャスター：φ100mm4輪自在ゴム車ステンレス金具  
ボール：PS680

| 品番      | サイズ (mm)     | 価格       |
|---------|--------------|----------|
| 3SW1M-S | W606 × D461  | ¥163,500 |
| 3SW1A-S | W759 × D461  | ¥169,000 |
| 3SW1B-S | W911 × D461  | ¥175,500 |
| 3SW1C-S | W1213 × D461 | ¥188,000 |
| 3SW1D-S | W759 × D614  | ¥180,500 |
| 3SW1E-S | W911 × D614  | ¥188,000 |
| 3SW1F-S | W1213 × D614 | ¥204,000 |

※最大外寸(バンパー含)は間口・奥行とも 63mm プラス。  
※キャスターは対角ストッパー付き。

高さH922mm 動荷重200kg

キャスター：φ125mm4輪自在ゴム車ステンレス金具  
ボール：PS755

| 品番    | サイズ (mm)     | 価格       |
|-------|--------------|----------|
| 3SW1M | W606 × D461  | ¥193,500 |
| 3SW1A | W759 × D461  | ¥199,000 |
| 3SW1B | W911 × D461  | ¥205,500 |
| 3SW1C | W1213 × D461 | ¥218,000 |
| 3SW1D | W759 × D614  | ¥210,500 |
| 3SW1E | W911 × D614  | ¥218,000 |
| 3SW1F | W1213 × D614 | ¥234,000 |

●キャスターのデザインは写真と異なります。

ワーキングカート 2 型

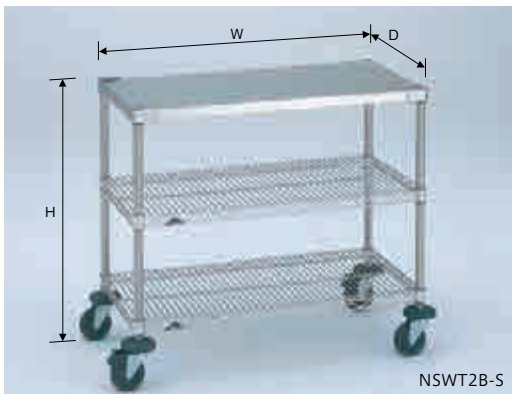

ABSテーパータイプ

高さH815mm 動荷重192kg

キャスター：φ100mm4輪自在エラストマー車  
ボール：PS680

| 品番       | サイズ (mm)     | 価格       |
|----------|--------------|----------|
| NSWT2M-S | W606 × D461  | ¥110,000 |
| NSWT2A-S | W759 × D461  | ¥118,500 |
| NSWT2B-S | W911 × D461  | ¥128,500 |
| NSWT2C-S | W1213 × D461 | ¥148,000 |
| NSWT2D-S | W759 × D614  | ¥137,500 |
| NSWT2E-S | W911 × D614  | ¥149,500 |
| NSWT2F-S | W1213 × D614 | ¥174,000 |

※最大外寸(バンパー含)は間口・奥行とも 63mm プラス。  
※キャスターは対角ストッパー付き。

高さH923mm 動荷重200kg

キャスター：φ125mm4輪自在エラストマー車  
ボール：PS755

| 品番     | サイズ (mm)     | 価格       |
|--------|--------------|----------|
| NSWT2M | W606 × D461  | ¥118,000 |
| NSWT2A | W759 × D461  | ¥126,500 |
| NSWT2B | W911 × D461  | ¥136,500 |
| NSWT2C | W1213 × D461 | ¥156,000 |
| NSWT2D | W759 × D614  | ¥145,500 |
| NSWT2E | W911 × D614  | ¥157,500 |
| NSWT2F | W1213 × D614 | ¥182,000 |

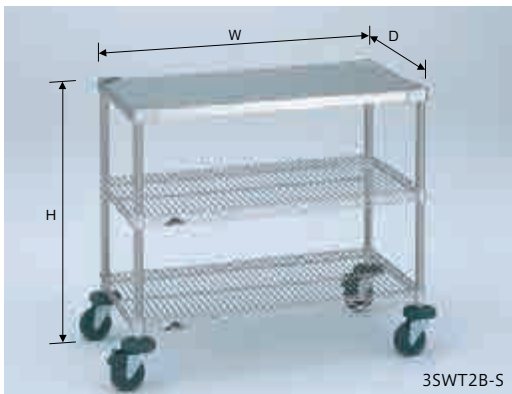

よりクリーンな環境に適したステンステーパータイプ

高さH812mm 動荷重192kg

キャスター：φ100mm4輪自在ゴム車ステンレス金具  
ボール：PS680

| 品番      | サイズ (mm)     | 価格       |
|---------|--------------|----------|
| 3SW2M-S | W606 × D461  | ¥189,000 |
| 3SW2A-S | W759 × D461  | ¥197,500 |
| 3SW2B-S | W911 × D461  | ¥207,500 |
| 3SW2C-S | W1213 × D461 | ¥227,000 |
| 3SW2D-S | W759 × D614  | ¥216,500 |
| 3SW2E-S | W911 × D614  | ¥228,500 |
| 3SW2F-S | W1213 × D614 | ¥253,000 |

※最大外寸(バンパー含)は間口・奥行とも 63mm プラス。  
※キャスターは対角ストッパー付き。

高さH922mm 動荷重200kg

キャスター：φ125mm4輪自在ゴム車ステンレス金具  
ボール：PS755

| 品番    | サイズ (mm)     | 価格       |
|-------|--------------|----------|
| 3SW2M | W606 × D461  | ¥219,000 |
| 3SW2A | W759 × D461  | ¥227,500 |
| 3SW2B | W911 × D461  | ¥237,500 |
| 3SW2C | W1213 × D461 | ¥257,000 |
| 3SW2D | W759 × D614  | ¥246,500 |
| 3SW2E | W911 × D614  | ¥258,500 |
| 3SW2F | W1213 × D614 | ¥283,000 |

●キャスターのデザインは写真と異なります。

●各カートのキャスター部は、用途に合わせて車輪の材質・車輪径・ストッパー付きなどの変更が可能です。詳細についてはP.99をご参照ください。  
特注サイズおよび特別仕様をご希望される場合は、お問い合わせください。

- カート  
金属製
- スーパー  
シリーズ
- カート
- カート  
ADタイプ
- ステンレス  
カート
- サイドアップ  
カート
- 落下防止  
カート
- ペーシック  
シリーズ

カート

## 万能カート (トップハンドル仕様)

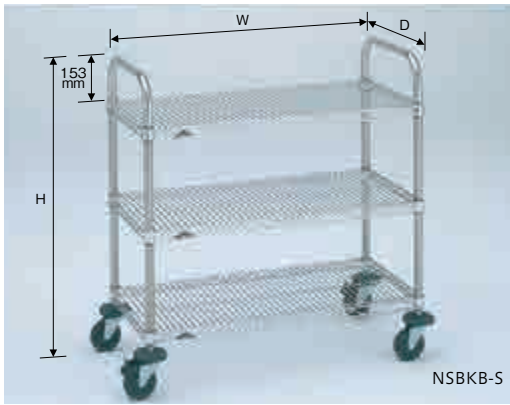

NSBKB-S

## ABSテーパータイプ

高さH963mm 動荷重192kg

キャスター:φ100mm4輪自在エラストマー車  
ボール:PS680

| 品番      | サイズ (mm)     | 価格       |
|---------|--------------|----------|
| NSBKM-S | W605 × D460  | ¥102,500 |
| NSBKA-S | W758 × D460  | ¥111,500 |
| NSBKB-S | W910 × D460  | ¥122,000 |
| NSBKC-S | W1062 × D460 | ¥131,000 |
| NSBKD-S | W758 × D613  | ¥135,000 |
| NSBKE-S | W910 × D613  | ¥148,500 |
| NSBKF-S | W1062 × D613 | ¥160,500 |

※最大外寸(バンパー含)は間口・奥行とも 64mm プラス。  
 ※キャスターは対角ストッパー付き。  
 ※上記表の高さHはトップハンドル込みの高さです。

高さH1072mm 動荷重200kg

キャスター:φ125mm4輪自在エラストマー車  
ボール:PS755

| 品番    | サイズ (mm)     | 価格       |
|-------|--------------|----------|
| NSBKM | W605 × D460  | ¥110,500 |
| NSBKA | W758 × D460  | ¥119,500 |
| NSBKB | W910 × D460  | ¥130,000 |
| NSBKC | W1062 × D460 | ¥139,000 |
| NSBKD | W758 × D613  | ¥143,000 |
| NSBKE | W910 × D613  | ¥156,500 |
| NSBKF | W1062 × D613 | ¥168,500 |

## よりクリーンな環境に適したステンステーパータイプ

高さH960mm 動荷重192kg

キャスター:φ100mm4輪自在ゴム車ステンレス金具  
ボール:PS680

| 品番      | サイズ (mm)     | 価格       |
|---------|--------------|----------|
| 3SBKM-S | W605 × D460  | ¥181,500 |
| 3SBKA-S | W758 × D460  | ¥190,500 |
| 3SBKB-S | W910 × D460  | ¥201,000 |
| 3SBKC-S | W1062 × D460 | ¥210,000 |
| 3SBKD-S | W758 × D613  | ¥214,000 |
| 3SBKE-S | W910 × D613  | ¥227,500 |
| 3SBKF-S | W1062 × D613 | ¥239,500 |

※最大外寸(バンパー含)は間口・奥行とも 64mm プラス。  
 ※キャスターは対角ストッパー付き。  
 ※上記表の高さHはトップハンドル込みの高さです。

高さH1071mm 動荷重200kg

キャスター:φ125mm4輪自在ゴム車ステンレス金具  
ボール:PS755

| 品番    | サイズ (mm)     | 価格       |
|-------|--------------|----------|
| 3SBKM | W605 × D460  | ¥211,500 |
| 3SBKA | W758 × D460  | ¥220,500 |
| 3SBKB | W910 × D460  | ¥231,000 |
| 3SBKC | W1062 × D460 | ¥240,000 |
| 3SBKD | W758 × D613  | ¥244,000 |
| 3SBKE | W910 × D613  | ¥257,500 |
| 3SBKF | W1062 × D613 | ¥269,500 |

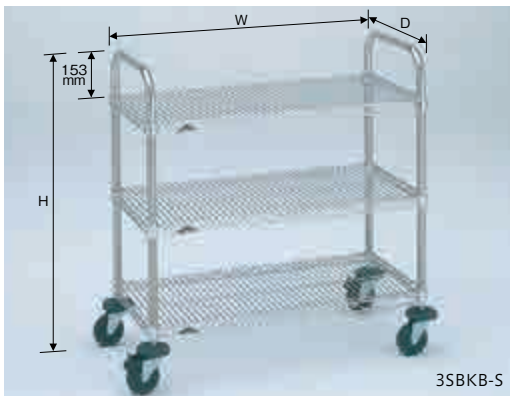

3SBKB-S

- キャスターのデザインは写真と異なります。

## ミニカート

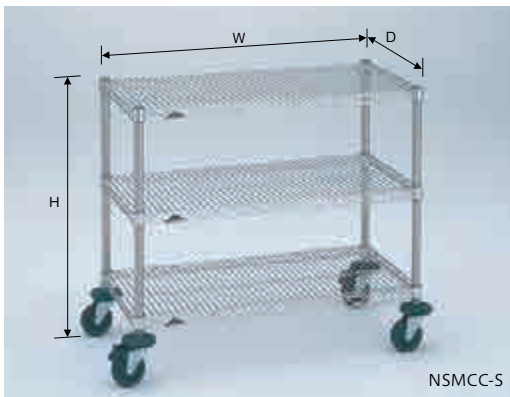

NSMCC-S

## ABSテーパータイプ

高さH815mm 動荷重192kg

キャスター:φ100mm4輪自在エラストマー車  
ボール:PS680

| 品番      | サイズ (mm)    | 価格       |
|---------|-------------|----------|
| NSMCA-S | W605 × D460 | ¥91,500  |
| NSMCB-S | W758 × D460 | ¥100,500 |
| NSMCC-S | W910 × D460 | ¥111,000 |
| NSMCD-S | W605 × D613 | ¥108,000 |
| NSMCE-S | W758 × D613 | ¥123,000 |
| NSMCF-S | W910 × D613 | ¥136,500 |

※最大外寸(バンパー含)は間口・奥行とも 64mm プラス。  
 ※キャスターは対角ストッパー付き。

高さH923mm 動荷重200kg

キャスター:φ125mm4輪自在エラストマー車  
ボール:PS755

| 品番    | サイズ (mm)    | 価格       |
|-------|-------------|----------|
| NSMCA | W605 × D460 | ¥99,500  |
| NSMCB | W758 × D460 | ¥108,500 |
| NSMCC | W910 × D460 | ¥119,000 |
| NSMCD | W605 × D613 | ¥116,000 |
| NSMCE | W758 × D613 | ¥131,000 |
| NSMCF | W910 × D613 | ¥144,500 |

## よりクリーンな環境に適したステンステーパータイプ

高さH812mm 動荷重192kg

キャスター:φ100mm4輪自在ゴム車ステンレス金具  
ボール:PS680

| 品番      | サイズ (mm)    | 価格       |
|---------|-------------|----------|
| 3SMCA-S | W605 × D460 | ¥170,500 |
| 3SMCB-S | W758 × D460 | ¥179,500 |
| 3SMCC-S | W910 × D460 | ¥190,000 |
| 3SMCD-S | W605 × D613 | ¥187,000 |
| 3SMCE-S | W758 × D613 | ¥202,000 |
| 3SMCF-S | W910 × D613 | ¥215,500 |

※最大外寸(バンパー含)は間口・奥行とも 64mm プラス。  
 ※キャスターは対角ストッパー付き。

高さH922mm 動荷重200kg

キャスター:φ125mm4輪自在ゴム車ステンレス金具  
ボール:PS755

| 品番    | サイズ (mm)    | 価格       |
|-------|-------------|----------|
| 3SMCA | W605 × D460 | ¥200,500 |
| 3SMCB | W758 × D460 | ¥209,500 |
| 3SMCC | W910 × D460 | ¥220,000 |
| 3SMCD | W605 × D613 | ¥217,000 |
| 3SMCE | W758 × D613 | ¥232,000 |
| 3SMCF | W910 × D613 | ¥245,500 |

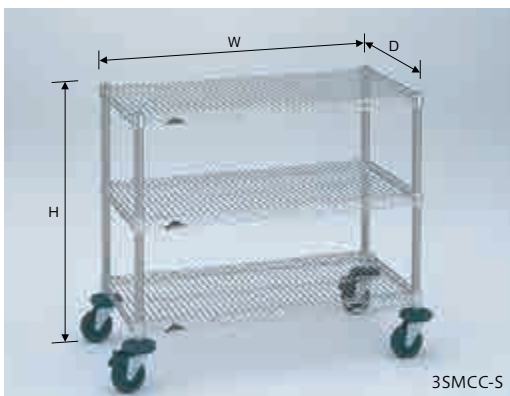

3SMCC-S

- キャスターのデザインは写真と異なります。

- 各カートのキャスター部は、用途に合わせて車輪の材質・車輪径・ストッパー付きなどの変更が可能です。詳細についてはP.99をご参照ください。



UTT カート 1 型 (トップハンドル仕様)

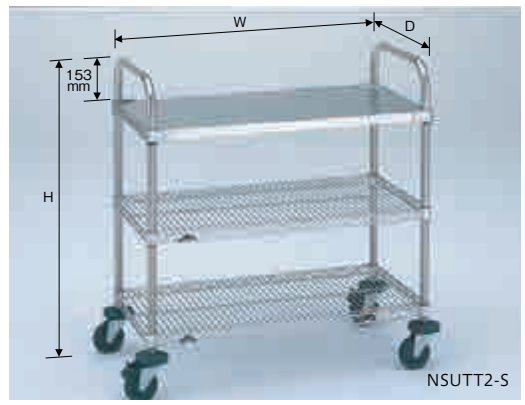

ABSテーパータイプ

高さH963mm 動荷重192kg

キャスター：φ100mm4輪自在エラストマー車  
ボール：PS680

| 品番       | サイズ (mm)    | 価格       |
|----------|-------------|----------|
| NSUTT0-S | W606 × D461 | ¥121,000 |
| NSUTT1-S | W759 × D461 | ¥129,500 |
| NSUTT2-S | W911 × D461 | ¥139,500 |
| NSUTT3-S | W759 × D614 | ¥149,500 |
| NSUTT4-S | W911 × D614 | ¥161,500 |

※最大外寸(バンパー含)は間口・奥行とも 63mm プラス。  
※キャスターは対角ストッパー付き。  
※上記表の高さHはトップハンドル込みの高さです。

高さH1072mm 動荷重200kg

キャスター：φ125mm4輪自在エラストマー車  
ボール：PS755

| 品番     | サイズ (mm)    | 価格       |
|--------|-------------|----------|
| NSUTT0 | W606 × D461 | ¥129,000 |
| NSUTT1 | W759 × D461 | ¥137,500 |
| NSUTT2 | W911 × D461 | ¥147,500 |
| NSUTT3 | W759 × D614 | ¥157,500 |
| NSUTT4 | W911 × D614 | ¥169,500 |

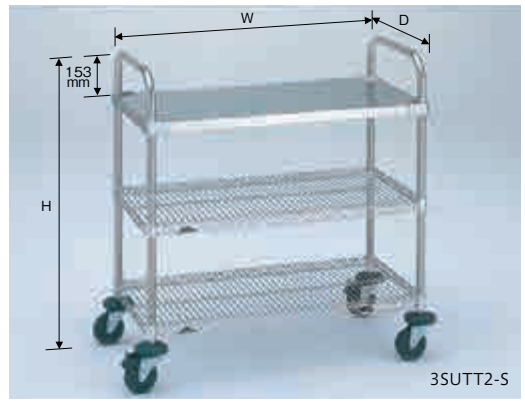

よりクリーンな環境に適したステンステーパータイプ

高さH960mm 動荷重192kg

キャスター：φ100mm4輪自在ゴム車ステンレス金具  
ボール：PS680

| 品番       | サイズ (mm)    | 価格       |
|----------|-------------|----------|
| 3SUTT0-S | W606 × D461 | ¥200,000 |
| 3SUTT1-S | W759 × D461 | ¥208,500 |
| 3SUTT2-S | W911 × D461 | ¥218,500 |
| 3SUTT3-S | W759 × D614 | ¥228,500 |
| 3SUTT4-S | W911 × D614 | ¥240,500 |

※最大外寸(バンパー含)は間口・奥行とも 63mm プラス。  
※キャスターは対角ストッパー付き。  
※上記表の高さHはトップハンドル込みの高さです。

高さH1071mm 動荷重200kg

キャスター：φ125mm4輪自在ゴム車ステンレス金具  
ボール：PS755

| 品番     | サイズ (mm)    | 価格       |
|--------|-------------|----------|
| 3SUTT0 | W606 × D461 | ¥230,000 |
| 3SUTT1 | W759 × D461 | ¥238,500 |
| 3SUTT2 | W911 × D461 | ¥248,500 |
| 3SUTT3 | W759 × D614 | ¥258,500 |
| 3SUTT4 | W911 × D614 | ¥270,500 |

●キャスターのデザインは写真と異なります。

UTT カート 2 型 (トップハンドル仕様)

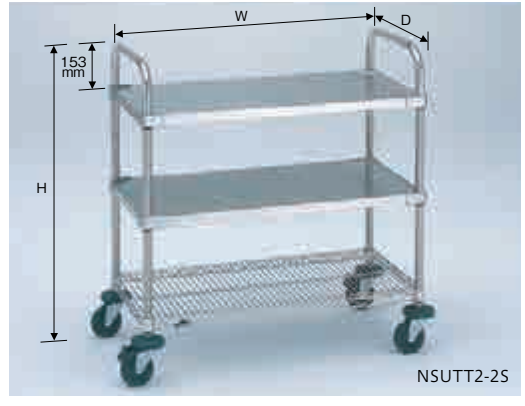

ABSテーパータイプ

高さH963mm 動荷重192kg

キャスター：φ100mm4輪自在エラストマー車  
ボール：PS680

| 品番        | サイズ (mm)    | 価格       |
|-----------|-------------|----------|
| NSUTT0-2S | W606 × D461 | ¥139,500 |
| NSUTT1-2S | W759 × D461 | ¥147,500 |
| NSUTT2-2S | W911 × D461 | ¥157,000 |
| NSUTT3-2S | W759 × D614 | ¥164,000 |
| NSUTT4-2S | W911 × D614 | ¥174,500 |

※最大外寸(バンパー含)は間口・奥行とも 63mm プラス。  
※キャスターは対角ストッパー付き。  
※上記表の高さHはトップハンドル込みの高さです。

高さH1072mm 動荷重200kg

キャスター：φ125mm4輪自在エラストマー車  
ボール：PS755

| 品番       | サイズ (mm)    | 価格       |
|----------|-------------|----------|
| NSUTT0-2 | W606 × D461 | ¥147,500 |
| NSUTT1-2 | W759 × D461 | ¥155,500 |
| NSUTT2-2 | W911 × D461 | ¥165,000 |
| NSUTT3-2 | W759 × D614 | ¥172,000 |
| NSUTT4-2 | W911 × D614 | ¥182,500 |

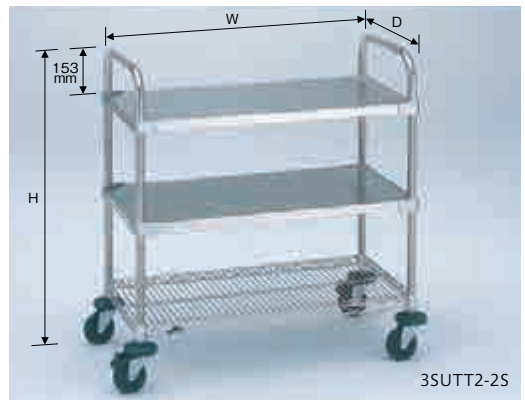

よりクリーンな環境に適したステンステーパータイプ

高さH960mm 動荷重192kg

キャスター：φ100mm4輪自在ゴム車ステンレス金具  
ボール：PS680

| 品番        | サイズ (mm)    | 価格       |
|-----------|-------------|----------|
| 3SUTT0-2S | W606 × D461 | ¥218,500 |
| 3SUTT1-2S | W759 × D461 | ¥226,500 |
| 3SUTT2-2S | W911 × D461 | ¥236,000 |
| 3SUTT3-2S | W759 × D614 | ¥243,000 |
| 3SUTT4-2S | W911 × D614 | ¥253,500 |

※最大外寸(バンパー含)は間口・奥行とも 63mm プラス。  
※キャスターは対角ストッパー付き。  
※上記表の高さHはトップハンドル込みの高さです。

高さH1071mm 動荷重200kg

キャスター：φ125mm4輪自在ゴム車ステンレス金具  
ボール：PS755

| 品番       | サイズ (mm)    | 価格       |
|----------|-------------|----------|
| 3SUTT0-2 | W606 × D461 | ¥248,500 |
| 3SUTT1-2 | W759 × D461 | ¥256,500 |
| 3SUTT2-2 | W911 × D461 | ¥266,000 |
| 3SUTT3-2 | W759 × D614 | ¥273,000 |
| 3SUTT4-2 | W911 × D614 | ¥283,500 |

●キャスターのデザインは写真と異なります。

●各カートのキャスター部は、用途に合わせて車輪の材質・車輪径・ストッパー付きなどの変更が可能です。詳細についてはP.99をご参照ください。

カート  
金属製

スーパー  
シリーズ

カート

カート  
ADタイプ

ステンレス  
カート

サイドアップ  
カート

落下防止  
カート

ペーシック  
シリーズ

カート

## UTS カート (サイドハンドル仕様)

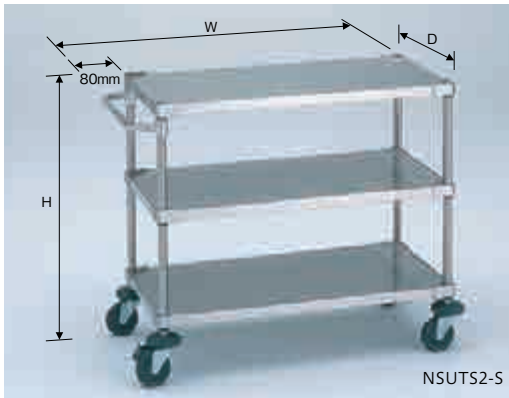

## ABSテーパータイプ

高さH815mm 動荷重192kg

キャスター:φ100mm4輪自在エラストマー車  
ボール:PS680

| 品番       | サイズ (mm)    | 価格       |
|----------|-------------|----------|
| NSUTS0-S | W686 × D461 | ¥152,000 |
| NSUTS1-S | W839 × D461 | ¥159,500 |
| NSUTS2-S | W991 × D461 | ¥168,500 |
| NSUTS3-S | W839 × D614 | ¥172,000 |
| NSUTS4-S | W991 × D614 | ¥181,000 |

※最大外寸(バンパー含)は間口・奥行とも 63mm プラス。  
 ※キャスターは対角ストッパー付き。  
 ※上記表の間口Wはサイドハンドル込みの間口です。

高さH923mm 動荷重200kg

キャスター:φ125mm4輪自在エラストマー車  
ボール:PS755

| 品番     | サイズ (mm)    | 価格       |
|--------|-------------|----------|
| NSUTS0 | W686 × D461 | ¥160,000 |
| NSUTS1 | W839 × D461 | ¥167,500 |
| NSUTS2 | W991 × D461 | ¥176,500 |
| NSUTS3 | W839 × D614 | ¥180,000 |
| NSUTS4 | W991 × D614 | ¥189,000 |

## よりクリーンな環境に適したステンステーパータイプ

高さH812mm 動荷重192kg

キャスター:φ100mm4輪自在ゴム車ステンレス金具  
ボール:PS680

| 品番       | サイズ (mm)    | 価格       |
|----------|-------------|----------|
| 3SUTS0-S | W686 × D461 | ¥235,000 |
| 3SUTS1-S | W839 × D461 | ¥242,500 |
| 3SUTS2-S | W991 × D461 | ¥251,500 |
| 3SUTS3-S | W839 × D614 | ¥255,000 |
| 3SUTS4-S | W991 × D614 | ¥264,000 |

※最大外寸(バンパー含)は間口・奥行とも 63mm プラス。  
 ※キャスターは対角ストッパー付き。  
 ※上記表の間口Wはサイドハンドル込みの間口です。

高さH922mm 動荷重200kg

キャスター:φ125mm4輪自在ゴム車ステンレス金具  
ボール:PS755

| 品番     | サイズ (mm)    | 価格       |
|--------|-------------|----------|
| 3SUTS0 | W686 × D461 | ¥265,000 |
| 3SUTS1 | W839 × D461 | ¥272,500 |
| 3SUTS2 | W991 × D461 | ¥281,500 |
| 3SUTS3 | W839 × D614 | ¥285,000 |
| 3SUTS4 | W991 × D614 | ¥294,000 |

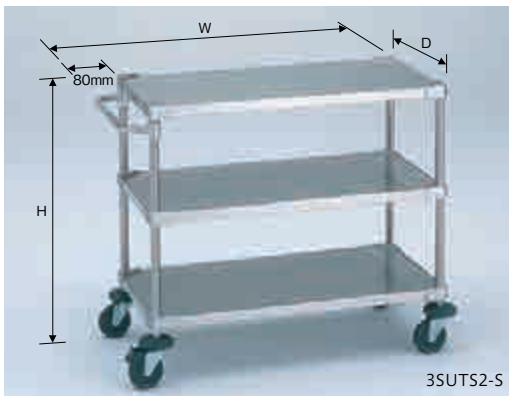

- キャスターのデザインは写真と異なります。

カート  
金属製スーパー  
シリーズ

カート

カート  
ADタイプステンレス  
カートサイドアップ  
カート落下防止  
カートベーシック  
シリーズ

カート

●各カートのキャスター部は、用途に合わせて車輪の材質・車輪径・ストッパー付きなどの変更が可能です。詳細についてはP.99をご参照ください。



# SIDE UP CARTS

可動性+安心。物品の落下を防ぐレッジ付きカート。



組み立て式

スーパーシリーズ・カートに、さらに安心をプラス。棚板四方に落下防止用のレッジ加工を施したサイドアップシェルフを使用することで、可動性と安全面を両立。搬送時の思わぬ衝撃にも対処します。

特長 FEATURES

- シェルフ(棚板)四方に25mm高レッジ加工を施し、搬送時の収納物の落下を防止。レッジを買い足す必要がなく経済的です。
- ポール(柱)はSUS304(18-8)ステンレス製。耐食性に優れています。
- サイドアップエレクター・カートはすべて棚板の増減が可能。オリジナル・カートが作れます。
- 形状、組み立て方法など基本的特長は、スーパーシリーズ・ワイヤーシェルフと同様。



互換性 COMPATIBILITY



スーパーシリーズ・ワイヤーシェルフ  
他のシェルフもご用意しております。

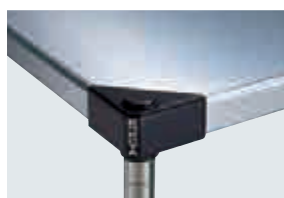

スーパーシリーズ・430ソリッドシェルフ

- シェルフ(棚板):スーパーシリーズ430ソリッドシェルフ/材質:SUS430(18-0)ステンレス  
スーパーシリーズサイドアップワイヤーシェルフ/材質:スチールワイヤー、クロームメッキ、抗菌クリアコーティング仕上げ(防錆加工)
- ポール(柱):Pポール/材質:SUS304(18-8)ステンレス製研磨仕上げ
- キャスター:単独キャスター(打ち込み式)エラストマー車
- 耐荷重:カートの自重を含む最大荷重は200kgまでの搬送に使用できます。  
※φ125mmエラストマー車の動荷重
- 固定方式:テーパー固定方式 ボルト、ナット不要の簡単な組み立て。重量がかかるほど強度がアップします。
- 棚板取付位置:25.4mmピッチの溝ごとに棚板の高さ調整可能。収納物の変更、棚板の増減も自在です。

オプションパーツ OPTIONAL PARTS

P.96



トップハンドル P.104



サイドハンドル P.104



ティルトサイドハンドル P.104



単独キャスター P.99

## ワーキングカート 1 型

組み立て式

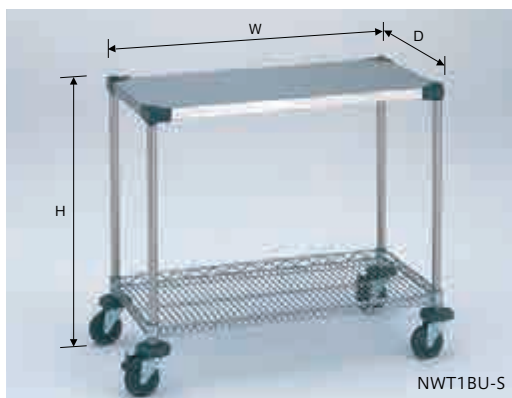

高さH815mm 動荷重192kg

キャスター: φ100mm4輪自在エラストマー車  
ボール : P680

| 品番       | サイズ (mm)     | 価格      |
|----------|--------------|---------|
| NWT1MU-S | W606 × D461  | ¥60,000 |
| NWT1AU-S | W759 × D461  | ¥65,500 |
| NWT1BU-S | W911 × D461  | ¥69,000 |
| NWT1CU-S | W1213 × D461 | ¥77,000 |
| NWT1DU-S | W759 × D614  | ¥71,000 |
| NWT1EU-S | W911 × D614  | ¥77,500 |
| NWT1FU-S | W1213 × D614 | ¥87,000 |

※最大外寸(バンパー含)は間口・奥行とも63mmプラス。  
※キャスターは対角ストッパー付き。

高さH923mm 動荷重200kg

キャスター: φ125mm4輪自在エラストマー車  
ボール : P755

| 品番     | サイズ (mm)     | 価格      |
|--------|--------------|---------|
| NWT1MU | W606 × D461  | ¥68,000 |
| NWT1AU | W759 × D461  | ¥73,500 |
| NWT1BU | W911 × D461  | ¥77,000 |
| NWT1CU | W1213 × D461 | ¥85,000 |
| NWT1DU | W759 × D614  | ¥79,000 |
| NWT1EU | W911 × D614  | ¥85,500 |
| NWT1FU | W1213 × D614 | ¥95,000 |

## ワーキングカート 2 型

組み立て式

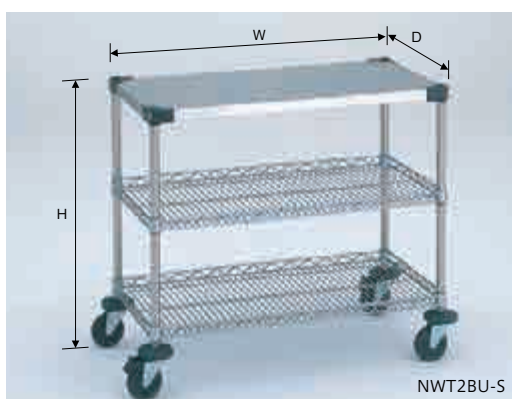

高さH815mm 動荷重192kg

キャスター: φ100mm4輪自在エラストマー車  
ボール : P680

| 品番       | サイズ (mm)     | 価格       |
|----------|--------------|----------|
| NWT2MU-S | W606 × D461  | ¥69,500  |
| NWT2AU-S | W759 × D461  | ¥76,000  |
| NWT2BU-S | W911 × D461  | ¥80,500  |
| NWT2CU-S | W1213 × D461 | ¥91,500  |
| NWT2DU-S | W759 × D614  | ¥83,500  |
| NWT2EU-S | W911 × D614  | ¥93,000  |
| NWT2FU-S | W1213 × D614 | ¥106,500 |

※最大外寸(バンパー含)は間口・奥行とも63mmプラス。  
※キャスターは対角ストッパー付き。

高さH923mm 動荷重200kg

キャスター: φ125mm4輪自在エラストマー車  
ボール : P755

| 品番     | サイズ (mm)     | 価格       |
|--------|--------------|----------|
| NWT2MU | W606 × D461  | ¥77,500  |
| NWT2AU | W759 × D461  | ¥84,000  |
| NWT2BU | W911 × D461  | ¥88,500  |
| NWT2CU | W1213 × D461 | ¥99,500  |
| NWT2DU | W759 × D614  | ¥91,500  |
| NWT2EU | W911 × D614  | ¥101,000 |
| NWT2FU | W1213 × D614 | ¥114,500 |

## 万能カート (トップハンドル仕様)

組み立て式

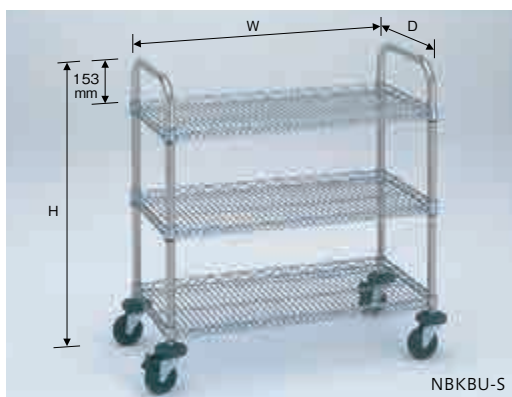

高さH963mm 動荷重192kg

キャスター: φ100mm4輪自在エラストマー車  
ボール : P680

| 品番      | サイズ (mm)     | 価格      |
|---------|--------------|---------|
| NBKMU-S | W605 × D460  | ¥72,500 |
| NBKAU-S | W758 × D460  | ¥75,500 |
| NBKBU-S | W910 × D460  | ¥78,500 |
| NBKCU-S | W1062 × D460 | ¥81,500 |
| NBKDU-S | W758 × D613  | ¥82,500 |
| NBKEU-S | W910 × D613  | ¥91,500 |
| NBKFU-S | W1062 × D613 | ¥96,000 |

※最大外寸(バンパー含)は間口・奥行とも64mmプラス。  
※キャスターは対角ストッパー付き。  
※上記表の高さHはトップハンドル込みの高さです。

高さH1072mm 動荷重200kg

キャスター: φ125mm4輪自在エラストマー車  
ボール : P755

| 品番    | サイズ (mm)     | 価格       |
|-------|--------------|----------|
| NBKMU | W605 × D460  | ¥80,500  |
| NBKAU | W758 × D460  | ¥83,500  |
| NBKBU | W910 × D460  | ¥86,500  |
| NBKCU | W1062 × D460 | ¥89,500  |
| NBKDU | W758 × D613  | ¥90,500  |
| NBKEU | W910 × D613  | ¥99,500  |
| NBKFU | W1062 × D613 | ¥104,000 |

## ミニカート

組み立て式

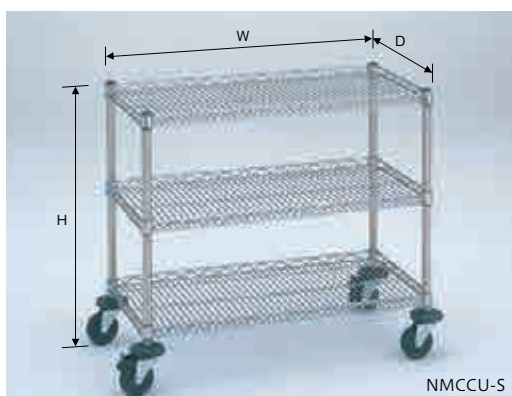

高さH815mm 動荷重192kg

キャスター: φ100mm4輪自在エラストマー車  
ボール : P680

| 品番      | サイズ (mm)    | 価格      |
|---------|-------------|---------|
| NMCAU-S | W605 × D460 | ¥61,500 |
| NMCBU-S | W758 × D460 | ¥64,500 |
| NMCCU-S | W910 × D460 | ¥67,500 |
| NMCEU-S | W758 × D613 | ¥70,500 |
| NMCFU-S | W910 × D613 | ¥79,500 |

※最大外寸(バンパー含)は間口・奥行とも64mmプラス。  
※キャスターは対角ストッパー付き。

高さH923mm 動荷重200kg

キャスター: φ125mm4輪自在エラストマー車  
ボール : P755

| 品番    | サイズ (mm)    | 価格      |
|-------|-------------|---------|
| NMCAU | W605 × D460 | ¥69,500 |
| NMCBU | W758 × D460 | ¥72,500 |
| NMCCU | W910 × D460 | ¥75,500 |
| NMCEU | W758 × D613 | ¥78,500 |
| NMCFU | W910 × D613 | ¥87,500 |

●各カートのキャスター部は、用途に合わせて車輪の材質・車輪径・ストッパー付きなどの変更が可能です。詳細についてはP.99をご参照ください。

UTT カート 1 型 (トップハンドル仕様)

組み立て式

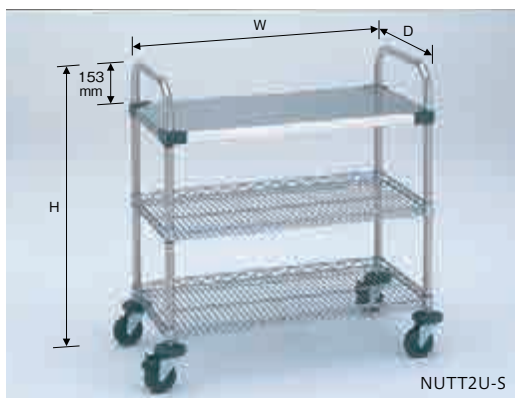

高さH963mm 動荷重192kg

キャスター: φ100mm4輪自在エラストマー車  
ボール : P680

| 品番       | サイズ (mm)    | 価格       |
|----------|-------------|----------|
| NUTT0U-S | W606 × D461 | ¥80,500  |
| NUTT1U-S | W759 × D461 | ¥87,000  |
| NUTT2U-S | W911 × D461 | ¥91,500  |
| NUTT3U-S | W759 × D614 | ¥95,500  |
| NUTT4U-S | W911 × D614 | ¥105,000 |

高さH1072mm 動荷重200kg

キャスター: φ125mm4輪自在エラストマー車  
ボール : P755

| 品番     | サイズ (mm)    | 価格       |
|--------|-------------|----------|
| NUTT0U | W606 × D461 | ¥88,500  |
| NUTT1U | W759 × D461 | ¥95,000  |
| NUTT2U | W911 × D461 | ¥99,500  |
| NUTT3U | W759 × D614 | ¥103,500 |
| NUTT4U | W911 × D614 | ¥113,000 |

※最大外寸(バンパー含)は間口・奥行とも63mmプラス。  
※キャスターは対角ストッパー付き。  
※上記表の高さHはトップハンドル込みの高さです。

UTT カート 2 型 (トップハンドル仕様)

組み立て式

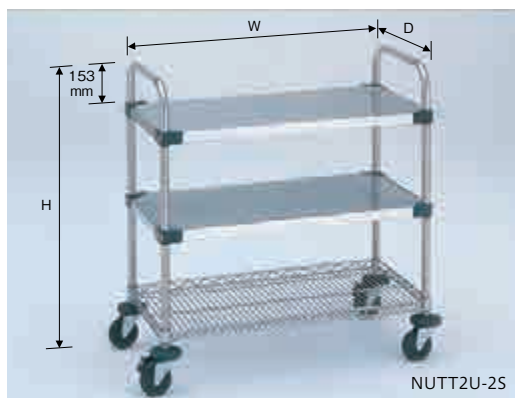

高さH963mm 動荷重192kg

キャスター: φ100mm4輪自在エラストマー車  
ボール P680

| 品番        | サイズ (mm)    | 価格       |
|-----------|-------------|----------|
| NUTT0U-2S | W606 × D461 | ¥88,500  |
| NUTT1U-2S | W759 × D461 | ¥98,500  |
| NUTT2U-2S | W911 × D461 | ¥104,500 |
| NUTT3U-2S | W759 × D614 | ¥108,500 |
| NUTT4U-2S | W911 × D614 | ¥118,500 |

高さH1072mm 動荷重200kg

キャスター: φ125mm4輪自在エラストマー車  
ボール P755

| 品番       | サイズ (mm)    | 価格       |
|----------|-------------|----------|
| NUTT0U-2 | W606 × D461 | ¥96,500  |
| NUTT1U-2 | W759 × D461 | ¥106,500 |
| NUTT2U-2 | W911 × D461 | ¥112,500 |
| NUTT3U-2 | W759 × D614 | ¥116,500 |
| NUTT4U-2 | W911 × D614 | ¥126,500 |

※最大外寸(バンパー含)は間口・奥行とも63mmプラス。  
※キャスターは対角ストッパー付き。  
※上記表の高さHはトップハンドル込みの高さです。

カート  
金属製

スーパー  
シリーズ

カート

カート  
ADタイプ

ステンレス  
カート

サイドアップ  
カート

落下防止  
カート

ベーシック  
シリーズ

カート

●各カートのキャスター部は、用途に合わせて車輪の材質・車輪径・ストッパー付きなどの変更が可能です。詳細についてはP.99をご参照ください。

## 落下防止カート

### 落下防止カート I 型 ワイヤーシェルフ



高さH 963mm 動荷重 192 kg

キャスター: φ100mm4輪自在エラストマー車  
ボール :P680

| 品番         | サイズ (mm)   | 価格       |
|------------|------------|----------|
| RC1MS610A  | W605×D460  | ¥ 86,500 |
| RC1MS760A  | W758×D460  | ¥ 89,500 |
| RC1MS910A  | W910×D460  | ¥ 92,500 |
| RC1MS1070A | W1062×D460 | ¥ 95,500 |
| RC1LS610A  | W605×D613  | ¥ 94,500 |
| RC1LS760A  | W758×D613  | ¥ 99,000 |
| RC1LS910A  | W910×D613  | ¥108,000 |
| RC1LS1070A | W1062×D613 | ¥112,500 |

高さH 1072mm 動荷重 200 kg

キャスター: φ125mm4輪自在エラストマー車  
ボール :P755

| 品番         | サイズ (mm)   | 価格       |
|------------|------------|----------|
| RC1MS610B  | W605×D460  | ¥ 94,500 |
| RC1MS760B  | W758×D460  | ¥ 97,500 |
| RC1MS910B  | W910×D460  | ¥100,500 |
| RC1MS1070B | W1062×D460 | ¥103,500 |
| RC1LS610B  | W605×D613  | ¥102,500 |
| RC1LS760B  | W758×D613  | ¥107,000 |
| RC1LS910B  | W910×D613  | ¥116,000 |
| RC1LS1070B | W1062×D613 | ¥120,500 |

組み立て式

◎材質  
棚板: スチールワイヤークロームメッキ、  
抗菌クリアコーティング仕上げ(防錆加工)  
柱本体: SUS304(18-8)ステンレス研磨仕  
上げ キャスターボディ部分: スチール金具  
レジン: スチール、クロームメッキ、抗菌ク  
リアコーティング仕上げ(防錆加工)  
トップハンドル: SUS304(18-8)ステン  
ス テーパー: ABS樹脂  
◎レジン高さ50mm  
※最大外寸(ハンパー含)は間口・奥行とも  
63mmプラス。  
※キャスターは対角ストッパー付き。

### 落下防止カート I 型 ステンスワイヤーシェルフ



高さH 960mm 動荷重 200 kg

キャスター: φ100mm4輪自在ウレタン車ステンレス金具  
ボール :PS680

| 品番          | サイズ (mm)   | 価格       |
|-------------|------------|----------|
| RC1SMS610A  | W605×D460  | ¥199,000 |
| RC1SMS760A  | W758×D460  | ¥211,000 |
| RC1SMS910A  | W910×D460  | ¥221,500 |
| RC1SMS1070A | W1062×D460 | ¥233,500 |
| RC1LS610A   | W605×D613  | ¥219,000 |
| RC1LS760A   | W758×D613  | ¥237,000 |
| RC1LS910A   | W910×D613  | ¥250,500 |
| RC1LS1070A  | W1062×D613 | ¥265,500 |

高さH 1071mm 動荷重 200 kg

キャスター: φ120mm4輪自在ウレタン車ステンレス金具  
ボール :PS755

| 品番          | サイズ (mm)   | 価格       |
|-------------|------------|----------|
| RC1SMS610B  | W605×D460  | ¥232,000 |
| RC1SMS760B  | W758×D460  | ¥244,000 |
| RC1SMS910B  | W910×D460  | ¥254,500 |
| RC1SMS1070B | W1062×D460 | ¥266,500 |
| RC1LS610B   | W605×D613  | ¥252,000 |
| RC1LS760B   | W758×D613  | ¥270,000 |
| RC1LS910B   | W910×D613  | ¥283,500 |
| RC1LS1070B  | W1062×D613 | ¥298,500 |

SUS 304

組み立て式

◎材質  
棚板: SUS304(18-8)ステンレスワイヤー  
柱本体: SUS304(18-8)ステンレス研磨仕  
上げ キャスター: ボディ: ステンレス金具  
レジン: SUS304(18-8)ステン  
ス テーパー: ABS樹脂  
◎レジン高さ50mm  
※最大外寸(ハンパー含)は間口・奥行とも  
63mmプラス。  
※キャスターは対角ストッパー付き。

### 落下防止カート I 型 430ソリッドシェルフ



高さH 963mm 動荷重 192 kg

キャスター: φ100mm4輪自在エラストマー車  
ボール :P680

| 品番          | サイズ (mm)   | 価格       |
|-------------|------------|----------|
| RC1MSS610A  | W606×D461  | ¥176,800 |
| RC1MSS760A  | W759×D461  | ¥202,900 |
| RC1MSS910A  | W911×D461  | ¥211,600 |
| RC1MSS1070A | W1063×D461 | ¥221,500 |
| RC1LSS610A  | W606×D614  | ¥195,300 |
| RC1LSS760A  | W759×D614  | ¥216,900 |
| RC1LSS910A  | W911×D614  | ¥228,600 |
| RC1LSS1070A | W1063×D614 | ¥237,000 |

高さH 1072mm 動荷重 200 kg

キャスター: φ125mm4輪自在エラストマー車  
ボール :P755

| 品番          | サイズ (mm)   | 価格       |
|-------------|------------|----------|
| RC1MSS610B  | W606×D461  | ¥184,800 |
| RC1MSS760B  | W759×D461  | ¥210,900 |
| RC1MSS910B  | W911×D461  | ¥219,600 |
| RC1MSS1070B | W1063×D461 | ¥229,500 |
| RC1LSS610B  | W606×D614  | ¥203,300 |
| RC1LSS760B  | W759×D614  | ¥224,900 |
| RC1LSS910B  | W911×D614  | ¥236,600 |
| RC1LSS1070B | W1063×D614 | ¥245,000 |

組み立て式

◎材質  
棚板: SUS430(18-0)ステン  
柱本体: SUS304(18-8)ステンレス研磨仕  
上げ 柱キャップ部分: ポリエチレン  
柱脚部分(ダイカストナット): 亜鉛  
キャストボディ部分: スチール金具  
レジン: SUS304(18-8)ステン  
ス テーパー: ABS樹脂  
◎レジン高さ50mm  
※最大外寸(ハンパー含)は間口・奥行とも  
63mmプラス。  
※キャスターは対角ストッパー付き。

### 落下防止カート I 型 304ソリッドシェルフ



高さH 960mm 動荷重 200 kg

キャスター: φ100mm4輪自在ウレタン車ステンレス金具  
ボール :PS680

| 品番           | サイズ (mm)   | 価格       |
|--------------|------------|----------|
| RC1MSS610SA  | W606×D461  | ¥295,300 |
| RC1MSS760SA  | W759×D461  | ¥315,400 |
| RC1MSS910SA  | W911×D461  | ¥325,600 |
| RC1MSS1070SA | W1063×D461 | ¥340,000 |
| RC1LSS610SA  | W606×D614  | ¥310,800 |
| RC1LSS760SA  | W759×D614  | ¥330,900 |
| RC1LSS910SA  | W911×D614  | ¥341,100 |
| RC1LSS1070SA | W1063×D614 | ¥357,000 |

高さH 1071mm 動荷重 200 kg

キャスター: φ120mm4輪自在ウレタン車ステンレス金具  
ボール :PS755

| 品番           | サイズ (mm)   | 価格       |
|--------------|------------|----------|
| RC1MSS610SB  | W606×D461  | ¥328,300 |
| RC1MSS760SB  | W759×D461  | ¥348,400 |
| RC1MSS910SB  | W911×D461  | ¥358,600 |
| RC1MSS1070SB | W1063×D461 | ¥373,000 |
| RC1LSS610SB  | W606×D614  | ¥343,800 |
| RC1LSS760SB  | W759×D614  | ¥363,900 |
| RC1LSS910SB  | W911×D614  | ¥374,100 |
| RC1LSS1070SB | W1063×D614 | ¥390,000 |

SUS 304

組み立て式

◎材質  
棚板: SUS304(18-8)ステン  
柱本体: SUS304(18-8)ステンレス研磨仕  
上げ キャスターボディ部分: スチール金具  
レジン: SUS304(18-8)ステン  
ス テーパー: ABS樹脂  
◎レジン高さ50mm  
※最大外寸(ハンパー含)は間口・奥行とも  
63mmプラス。  
※キャスターは対角ストッパー付き。

※上記表のサイズはトップハンドル込みの高さです。  
※掲載していないサイズも取り扱いございますのでお問い合わせください。  
●オプションパーツ ステンステーパー [P.103](#)

# CART

棚板のバリエーションを活かしたベーシックシリーズカート。



カート (天板 + 棚板)

動荷重(台)90kg



写真はW900mmのワゴンです。  
W600mmもラインナップしております。

間口900mm

| 品番            | 品名                                       | 価格      |
|---------------|--|---------|
| BCS1836WB1B2  | ウッドカートセットウォールナット<br>W900×D450×H1090mm 3段 | ¥55,700 |
| BCS1836BB1B2  | ウッドカートセットブラック<br>W900×D450×H1090mm 3段    |         |
| BCS1836NW1W2  | ウッドカートセットナチュラル<br>W900×D450×H1090mm 3段   |         |
| BCS1836WHW1W2 | ウッドカートセットホワイト<br>W900×D450×H1090mm 3段    |         |

間口600mm

| 品番            | 品名                                       | 価格      |
|---------------|--|---------|
| BCS1824WB1B2  | ウッドカートセットウォールナット<br>W600×D450×H1090mm 3段 | ¥49,300 |
| BCS1824BB1B2  | ウッドカートセットブラック<br>W600×D450×H1090mm 3段    |         |
| BCS1824NW1W2  | ウッドカートセットナチュラル<br>W600×D450×H1090mm 3段   |         |
| BCS1824WHW1W2 | ウッドカートセットホワイト<br>W600×D450×H1090mm 3段    |         |

◎材質/棚板(ウッドシェルフ)・棚板:メラミン化粧板 芯材パーティクルボード フレーム:アルミ(フレーム部アルマイト、コーナー部アクリル塗装)  
棚板(ワイヤーシェルフ):スチール(エポキシコーティング仕上げ)  
柱(ハンドル型ポール):スチール(エポキシコーティング仕上げ)  
キャスター:φ125mm グレーゴム車  
●最大外寸(バンパー含)は間口・奥行とも63mmプラス。

カート (棚板)

動荷重(台)90kg



間口900mm

| 品番        | 品名                                     | 価格      |
|-----------|--|---------|
| BCS1836B3 | ワイヤーカートセットブラック<br>W900×D450×H1090mm 3段 | ¥37,300 |
| BCS1836W3 | ワイヤーカートセットホワイト<br>W900×D450×H1090mm 3段 |         |

間口600mm

| 品番        | 品名                                     | 価格      |
|-----------|--|---------|
| BCS1824B3 | ワイヤーカートセットブラック<br>W600×D450×H1090mm 3段 | ¥34,300 |
| BCS1824W3 | ワイヤーカートセットホワイト<br>W600×D450×H1090mm 3段 |         |

◎材質/棚板(ワイヤーシェルフ):スチール(エポキシコーティング仕上げ)  
柱(ハンドル型ポール):スチール(エポキシコーティング仕上げ)  
キャスター:φ125mm グレーゴム車  
●最大外寸(バンパー含)は間口・奥行とも63mmプラス。

カート (棚板)

動荷重(台)70kg



写真はイメージです



ワイヤーシェルフ用アクリル板(クリア2mm厚)1枚付属

間口750mm

| 品番      | 品名                              | 価格      |
|---------|---------------------------------|---------|
| BHC1830 | ベーシックワゴン<br>W750×D450×H620mm 3段 | ¥22,000 |

間口600mm

| 品番      | 品名                              | 価格      |
|---------|---------------------------------|---------|
| BHC1424 | ベーシックワゴン<br>W600×D350×H620mm 3段 | ¥19,100 |

◎材質/フレーム:スチール・クロームメッキ・クリアコーティング仕上げ  
カバー:1.2mm厚スチール板アクリル塗装仕上げ  
ワイヤーシェルフ:クロームメッキ・クリアコーティング仕上げ  
ポスト:スチール・クロームメッキ・クリアコーティング仕上げ



# POLYMER CARTS

カート 樹脂製

- |                        |       |
|------------------------|-------|
| ● スーパーエレクター・プロ カート     | P.253 |
| ● メトロマックス Q ユーティリティーカー | P.253 |
| ● マイカート                | P.254 |
| ● エクストラユーティリティーカー      | P.254 |
| ● ユーティリティーカー           | P.255 |
| ● エグゼクティブサービスカート       | P.255 |
| ● ヘビーデューティーユーティリティーカー  | P.256 |
| ● トレードカート              | P.256 |
| ● モービルワークセンター          | P.256 |

## スーパーエレクター・プロ カート<3段仕様>



NWT2A-SPR

スーパーエレクター・プロの棚板とPボールを使用した3段仕様の樹脂製カート。

- 抗菌マット部は抗菌加工ポリプロピレン製。優れた抗菌効果。棚板フレーム部は亜鉛メッキ(クロメート処理)、エポキシコーティング仕上げ(防錆加工)。ボールはSUS304(18-8)ステンレス製。
- 棚板マットは優れた耐熱・耐寒性を誇ります。-29℃~49℃での連続使用、93℃の熱湯洗浄(3~5分)に耐えられます。
- クリーンな環境での用途に最適です。
- 米国・インターメトロ社製(棚板)。

| 品番               | 外寸(W×D×Hmm) | キャスター          | 耐荷重     | 価格             |
|------------------|-------------|----------------|---------|----------------|
| <b>NWT2A-PR</b>  | 758×460×923 | φ125mm エラストマー車 | 200kg/台 | <b>¥93,500</b> |
| <b>NWT2A-SPR</b> | 758×460×815 | φ100mm エラストマー車 | 192kg/台 | <b>¥85,500</b> |
| <b>NWT2B-PR</b>  | 910×460×923 | φ125mm エラストマー車 | 200kg/台 | <b>¥95,000</b> |
| <b>NWT2B-SPR</b> | 910×460×815 | φ100mm エラストマー車 | 192kg/台 | <b>¥87,000</b> |

◎材質/棚板マット部:ポリプロピレン マイクロバン抗菌加工 フレーム部:スチール、亜鉛メッキ(クロメート処理)、エポキシコーティング仕上げ(防錆加工) マイクロバン抗菌加工 ボール:SUS304(18-8)ステンレス キャスター:4輪自在エラストマー車対角ストッパー付き ●最大外寸(バンパー含)は間口・奥行きとも64mmプラス。 ●耐荷重は、キャスター4輪使用時の動荷重となります。

## スーパーエレクター・プロ カート<2段仕様>



NWT1A-SPR

スーパーエレクター・プロの棚板とPボールを使用した2段仕様の樹脂製カート。

- 抗菌マット部は抗菌加工ポリプロピレン製。優れた抗菌効果。棚板フレーム部は亜鉛メッキ(クロメート処理)、エポキシコーティング仕上げ(防錆加工)。ボールはSUS304(18-8)ステンレス製。
- 棚板マットは優れた耐熱・耐寒性を誇ります。-29℃~49℃での連続使用、93℃の熱湯洗浄(3~5分)に耐えられます。
- クリーンな環境での用途に最適です。
- 米国・インターメトロ社製(棚板)。

| 品番               | 外寸(W×D×Hmm) | キャスター          | 耐荷重     | 価格             |
|------------------|-------------|----------------|---------|----------------|
| <b>NWT1A-PR</b>  | 758×460×923 | φ125mm エラストマー車 | 200kg/台 | <b>¥76,000</b> |
| <b>NWT1A-SPR</b> | 758×460×815 | φ100mm エラストマー車 | 192kg/台 | <b>¥68,000</b> |
| <b>NWT1B-PR</b>  | 910×460×923 | φ125mm エラストマー車 | 200kg/台 | <b>¥77,000</b> |
| <b>NWT1B-SPR</b> | 910×460×815 | φ100mm エラストマー車 | 192kg/台 | <b>¥69,000</b> |

◎材質/棚板マット部:ポリプロピレン マイクロバン抗菌加工 フレーム部:スチール、亜鉛メッキ(クロメート処理)、エポキシコーティング仕上げ(防錆加工) マイクロバン抗菌加工 ボール:SUS304(18-8)ステンレス キャスター:4輪自在エラストマー車対角ストッパー付き ●最大外寸(バンパー含)は間口・奥行きとも64mmプラス。 ●耐荷重は、キャスター4輪使用時の動荷重となります。

## メトロマックスQ ユーティリティーカート



MQUC1830G3Q

メトロマックスQの棚板とスチール製ボールを使用した樹脂製カート。

- 抗菌マット部は抗菌加工ポリプロピレン製。優れた抗菌効果。棚板フレーム部は溶融亜鉛メッキ(クロメート処理)、エポキシコーティング仕上げ(防錆加工)。
- 棚板マットは優れた耐熱・耐寒性を誇ります。-29℃~52℃での連続使用、93℃の熱湯洗浄(3~5分)に耐えられます。
- 特許ボトムアップ方式による容易な組み立て。
- クリーンな環境での用途に最適です。
- 米国・インターメトロ社製(棚板、ボール、ハンドル)。

| 品番                 | 段数 | 外寸(W×D×Hmm)   | 耐荷重     | 価格              |
|--------------------|----|---------------|---------|-----------------|
| <b>MQUC1830G2Q</b> | 2段 | 886×516×1015  | 200kg/台 | <b>¥145,500</b> |
| <b>MQUC1830G3Q</b> | 3段 | 886×516×1015  | 200kg/台 | <b>¥165,000</b> |
| <b>MQUC1836G2Q</b> | 2段 | 1040×516×1015 | 200kg/台 | <b>¥146,500</b> |
| <b>MQUC1836G3Q</b> | 3段 | 1040×516×1015 | 200kg/台 | <b>¥166,500</b> |

◎材質/棚板マット部:ポリプロピレン マイクロバン抗菌加工 フレーム部:エポキシコーティング加工スチール ボール:スチール、電解メッキ加工、摩擦防止エポキシ加工 ハンドル:SUS304(18-8)ステンレス キャスター:φ125mm4輪自在ウレタン車対角ストッパー付き ●耐荷重は、キャスター4輪使用時の動荷重となります。 ●棚板サイズはW756×D465mm

●メトロ社の商品は、米国に於いて生産されております。カラーや仕様の変更、または一部商品の生産中止を予告なく行う場合があります。詳しくは、お問い合わせください。

# 樹脂製カート POLYMER CARTS

マイカート ※他のカートとの互換性はありません。



搬送しやすさを考えた樹脂製カート。丸みを帯びた握りやすいハンドルに、足元が入るスペースを確保しました。

- レジ加工を施した一体成型の棚板は表面が滑らか。清掃しやすく衛生的にお使いいただけます。
- 棚板は25.4mmピッチで高さ調整ができます。
- ハンドル前にあるユーティリティトレイは小物の収納に便利です。
- プルーは抗菌マイクロバン加工を施しています。
- 米国・インターメトロ社製。



足元が入るスペースは搬送しやすさを考えたデザイン。

ユーティリティトレイ

多目的カート

| 品番          | 段数 | カラー           | 外寸(W×D×Hmm)  | 耐荷重            | 価格       |
|-------------|----|---------------|--------------|----------------|----------|
| MY1627-34G  | 3段 | グレイ           | 805×467×894  | 68kg/棚 181kg/台 | ¥90,500  |
| MY1627-34BU | 3段 | ブルー(マイクロバン加工) | 805×467×894  | 68kg/棚 181kg/台 | ¥95,000  |
| MY2030-34G  | 3段 | グレイ           | 880×602×894  | 68kg/棚 181kg/台 | ¥98,000  |
| MY2030-34BU | 3段 | ブルー(マイクロバン加工) | 880×602×894  | 68kg/棚 181kg/台 | ¥102,500 |
| MY2636-35G  | 3段 | グレイ           | 1030×707×927 | 90kg/棚 227kg/台 | ¥109,000 |
| MY2636-35BU | 3段 | ブルー(マイクロバン加工) | 1030×707×927 | 90kg/棚 227kg/台 | ¥113,500 |

- ◎材質/棚板:ポリエチレン  
 ボール:スチール、クロームメッキ  
 キャスター:MY1627・MY2030 φ100mm4輪自在エラストマー車  
 MY2636 φ125mm4輪自在ゴム車
- 耐荷重は、キャスター4輪使用時の動荷重となります。



マイカート・オプションパーツ

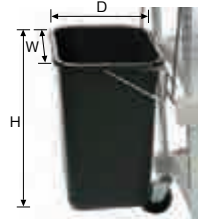

バスケット&ホルダー

| 品番    | 適用      | 外寸(W×D×Hmm) | 価格      |
|-------|---------|-------------|---------|
| MYWB1 | MY1627用 | 454×375×413 | ¥23,500 |
| MYWB2 | MY2030用 | 584×375×413 | ¥23,500 |

バスケット&ホルダー

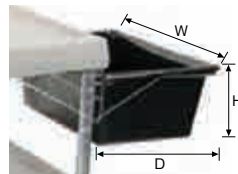

ユーティリティビン

| 品番    | 適用      | 外寸(W×D×Hmm) | 価格      |
|-------|---------|-------------|---------|
| MYUB1 | MY1627用 | 454×387×178 | ¥23,500 |
| MYUB2 | MY2030用 | 584×387×178 | ¥23,500 |

ユーティリティビン

エクストラユーティリティカート



洗練されたデザインと多機能性によって幅広い用途に対応する全面開放タイプの樹脂製万能カート。

- カート棚部はポリプロピレン製、柱はスチール製。耐久性に優れています。
- 棚部分には1/1サイズのホテルパン、またはバスボックスが2個置けます。
- 棚の四方を落下防止加工。搬送品の落下を防ぎます。
- φ102mm4輪自在ゴムキャスターを装備。
- 米国・ラバーメイド製。

多目的カート/万能カート

| 品番       | カラー | 外寸(W×D×Hmm)  | 耐荷重              | 梱包数 | 梱包重量   | 価格       |
|----------|-----|--------------|------------------|-----|--------|----------|
| RM4091WT | ホワイ | 1032×508×960 | 136.1kg(各棚:45kg) | 1   | 19.7kg | ¥128,000 |
| RM4091GY | グレイ | 1032×508×960 | 136.1kg(各棚:45kg) | 1   | 19.7kg | ¥128,000 |

- ◎材質/棚部:ポリプロピレン 柱:スチール パネル:ポリスチレン
- 中棚の増設はできません。 ● 耐荷重は、キャスター4輪使用時の動荷重となります。

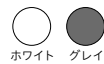

RM4091WT

ユーティリティカート



多目的に使えて機能的、衛生面にも優れた樹脂製カート。

- 表面が滑らかでお手入れが簡単。
- φ102mm4輪自在ゴムキャスターを装備。金属製と異なり、ノイズが少ない設計です。
- 両側にハンドルを装備したため操作性抜群。
- USDA食肉鶏肉取り扱い器具グループ加盟商品。
- 米国・ラバーメイド製。

多目的カート/万能カート

| 品番         | カラー | 外寸(W×D×Hmm) | 耐荷重  | 梱包数 | 梱包重量   | 価格       |
|------------|-----|-------------|------|-----|--------|----------|
| RM342488WT | ホワイ | 854×473×959 | 90kg | 1   | 13.6kg | ¥114,000 |

- ◎材質/棚:ポリプロピレン 柱:アルミ
- 中棚の増設はできません。 ● 耐荷重は、キャスター4輪使用時の動荷重となります。



RM342488WT

● メトロ社・ラバーメイドの商品は、一部を除いて米国に於いて生産されております。カラーや仕様の変更、または一部商品の生産中止を予告なく行う場合があります。詳しくは、お問い合わせください。



## ユーティリティカート

組み立て式



プラチナ

RM335588PT

多目的に使えて機能的、衛生面にも優れた樹脂製カート。

- 表面が滑らかでお手入れが簡単。
- φ102mm4輪自在ゴムキャスターを装備。金属製と異なり、ノイズが少ない設計です。
- 両側にハンドルを装備したため操作性抜群。
- USDA食肉鶏肉取り扱い器具グループ加盟商品。
- 米国・ラバーメイド製。

多目的カート/万能カート

| 品番                | カラー             | 外寸(W×D×Hmm) | 耐荷重     | 梱包数 | 梱包重量   | 価格              |
|-------------------|-----------------|-------------|---------|-----|--------|-----------------|
| <b>RM335588PT</b> | 両端パネル付き<br>プラチナ | 787×457×953 | 136.1kg | 1   | 17.0kg | <b>¥164,000</b> |

- ◎材質/棚・柱:発泡ポリエチレン  
 ●中棚の増設はできません。  
 ●耐荷重は、キャスター4輪使用時の動荷重となります。  
 ★在庫がなくなり次第、廃番となります。

## ユーティリティカート・オプションパーツ

組み立て式



RM335388BK



RM342488WT

食べ残しなどそのまま投棄できる軽量で取り付け簡単なくず物入れ。

- 米国・ラバーメイド製。

くず物入れ(RM4091WT・RM4091GY・RM335588PT・RM342488WT用)

| 品番                | カラー  | 外寸(W×D×Hmm) | 容量    | 梱包数 | 梱包重量  | 価格             |
|-------------------|------|-------------|-------|-----|-------|----------------|
| <b>RM335388BK</b> | ブラック | 432×305×559 | 30.3L | 2   | 4.1kg | <b>¥38,500</b> |

◎材質/ポリエチレン

スプーンやフォークなど個別に回収したい小物を収納できるボックス状のシルバー入れ。

シルバー入れ(RM4091WT・RM4091GY・RM335588PT・RM342488WT用)

| 品番                | カラー  | 外寸(W×D×Hmm) | 容量    | 梱包数 | 梱包重量  | 価格             |
|-------------------|------|-------------|-------|-----|-------|----------------|
| <b>RM335488BK</b> | ブラック | 432×308×267 | 15.1L | 2   | 2.5kg | <b>¥19,500</b> |

◎材質/ポリエチレン

## エグゼクティブサービスカート

組み立て式



ブラック

RM9T68BK

洗練されたデザインで、多目的に使える機能的でスタイリッシュな樹脂製カート。

- サービス用にも、下膳用にも多目的に使用可能。
- 最上段にはバスボックスP.353を2つ重ねて置くことができます。
- 米国・ラバーメイド製。



多目的カート/万能カート

| 品番              | カラー  | 外寸(W×D×Hmm) | 耐荷重            | 梱包数 | 梱包重量   | 価格             |
|-----------------|------|-------------|----------------|-----|--------|----------------|
| <b>RM9T68BK</b> | ブラック | 991×533×965 | 136kg(各棚:45kg) | 1   | 17.9kg | <b>¥97,500</b> |

- ◎材質/棚部・柱:ポリプロピレン  
 ●耐荷重は、キャスター4輪使用時の動荷重となります。

## ヘビーデューティーユーティリティーカート

組み立て式



ベージュ ブラック

洗練されたデザインと多機能性によって幅広い用途に対応する耐久性と耐荷重に優れた樹脂製万能カート。

- カート棚部、柱はポリプロピレン製、耐久性に優れています。
- 棚部分には1/1サイズのホテルパン、またはフードボックスが2個置けます。
- 棚の四方を落下防止加工。搬送品の落下を防ぎます。
- φ127mmゴムキャスターを装備(自在×2、固定×2)。
- 米国・ラバーメイド製。

重量物運搬カート

受注取寄品

| 品番         | カラー  | 外寸(W×D×Hmm)  | 耐荷重   | 梱包数 | 梱包重量   | 価格       |
|------------|------|--------------|-------|-----|--------|----------|
| RM450088BG | ベージュ | 991×454×845  | 226kg | 1   | 13.4kg | ¥93,000  |
| RM450088BK | ブラック | 991×454×845  | 226kg | 1   | 13.4kg | ¥93,000  |
| RM452088BG | ベージュ | 1118×641×991 | 226kg | 1   | 19.4kg | ¥104,000 |
| RM452088BK | ブラック | 1118×641×991 | 226kg | 1   | 19.4kg | ¥104,000 |

◎材質/棚部・柱:ポリプロピレン

●ベージュは、受注取り寄せ品のため、納期をご確認ください。 ●耐荷重は、キャスター4輪使用時の動荷重となります。

## トレードカート

組み立て式



ツールボックスと作業台が一体になった便利な軽量で耐久性に優れた樹脂製カート。

- 細かい部品や金属等を保管しやすい収納ボックス6つ付き。
- 奥行き方向の収納ボックスは、管理がしやすいよう4つに分割しています。
- 床に跡がつきにくい大型キャスター。移動もスムーズです。
- 発泡ポリエチレン製の堅牢な設計。軽量で耐久性に優れます。
- 米国・ラバーメイド製。

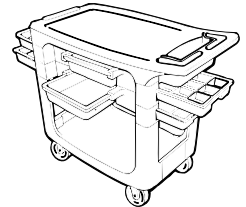

作業カート/ツールワゴン

| 品番       | 外寸(W×D×Hmm) | 耐荷重             | 梱包数 | 梱包重量   | 価格       |
|----------|-------------|-----------------|-----|--------|----------|
| RM6180BK | 965×489×848 | 上段81.6kg 下段68kg | 1   | 22.8kg | ¥191,500 |

◎材質/本体:ポリエチレン キャスター:φ127mmゴム車(自在×2、固定×2)

## モバイルワークセンター〈引き出し型〉

組み立て式



RM773488BK

機能性と耐久性を兼ね備えたスタイリッシュな引き出し型の樹脂製ツールワゴン。

- 引き出し型のカートに工具類を機能的に収納できます。
- 樹脂製のカートは頑丈で、手入れに手間がかからずサビ・ヘコミ・欠けなどの心配がありません。
- φ100mmゴムキャスターを装備(自在×2、固定×2)。
- 米国・ラバーメイド製。



使用例

作業カート/ツールワゴン

| 品番         | 外寸(W×D×Hmm) | 耐荷重     | 梱包数 | 梱包重量   | 価格       |
|------------|-------------|---------|-----|--------|----------|
| RM773488BK | 829×506×851 | 113.4kg | 1   | 31.3kg | ¥191,500 |

◎材質/本体:ポリプロピレン 引き出し本体:スチール 取手部:ポリプロピレン キャスター:ポリエチレン

● 〇部分は受注取寄せ品でございます。納期につきましてはお問い合わせください。  
● ラバーメイドの商品は、一部を除いて米国に於いて生産されております。カラーや仕様の変更、または一部商品の生産中止を予告なく行う場合があります。詳しくは、お問い合わせください。

# OTHER CARTS

その他のカート



- 工場・研究施設向けカート
- クリーンルーム用カート

P.258

P.263

## ステンレスワゴン上段三方こぼれ止め付き



汎用的な用途から特殊な用途まで、あらゆる環境や製造現場で活躍するSUS304ステンレス製ワゴン。

- 棚板は平板タイプ。天板は、こぼれ止め付き。
- 使用用途や使用場所に応じて、ご希望のサイズや仕様にて製作いたします。

エレクター・ステンレス特注対応商品

| 外寸(W×D×Hmm)         | 耐荷重(分散荷重)  | 価格         |
|---------------------|------------|------------|
| 611×453×800(天板H750) | 棚1段あたり15kg | お問い合わせください |

◎材質/本体:SUS304(18-8)ステンレス  
 キャスター:φ50mmゴム車 スチール金具 対角ストッパー付き

- 棚の高さは固定です。

## ステンレスワゴン三段こぼれ止め付き両ハンドル



汎用的な用途から特殊な用途まで、あらゆる環境や製造現場で活躍するSUS304ステンレス製ワゴン。

- 棚板は平板タイプ。3段全て、こぼれ止め付き。
- 使用用途や使用場所に応じて、ご希望のサイズや仕様にて製作いたします。

エレクター・ステンレス特注対応商品

| 外寸(W×D×Hmm)         | 耐荷重(分散荷重)  | 価格         |
|---------------------|------------|------------|
| 734×461×850(天板H800) | 棚1段あたり15kg | お問い合わせください |

◎材質/本体:SUS304(18-8)ステンレス  
 キャスター:φ100mmゴム車 スチール金具 対角ストッパー付き

- 中棚固定式です。

## ステンレспанチングワゴン上段三方こぼれ止め付き



汎用的な用途から特殊な用途まで、あらゆる環境や製造現場で活躍するパンチングタイプのSUS304ステンレス製ワゴン。

- 棚板はパンチングタイプ。天板は、こぼれ止め付き。
- 使用用途や使用場所に応じて、ご希望のサイズや仕様にて製作いたします。

エレクター・ステンレス特注対応商品

| 外寸(W×D×Hmm)         | 耐荷重(分散荷重)  | 価格         |
|---------------------|------------|------------|
| 611×456×850(天板H800) | 棚1段あたり15kg | お問い合わせください |

◎材質/本体:SUS304(18-8)ステンレス  
 キャスター:φ75mmナイロンウレタン車 スチール金具 対角ストッパー付き

- 棚の高さは固定です。

## ステンレспанチングワゴン三段こぼれ止め付き両ハンドル



汎用的な用途から特殊な用途まで、あらゆる環境や製造現場で活躍するパンチングタイプのSUS304ステンレス製ワゴン。

- 棚板はパンチングタイプ。3段全て、こぼれ止め付き。
- 使用用途や使用場所に応じて、ご希望のサイズや仕様にて製作いたします。

エレクター・ステンレス特注対応商品

| 外寸(W×D×Hmm)         | 耐荷重(分散荷重)  | 価格         |
|---------------------|------------|------------|
| 734×461×850(天板H800) | 棚1段あたり15kg | お問い合わせください |

◎材質/本体:SUS304(18-8)ステンレス  
 キャスター:φ75mmナイロンウレタン車 スチール金具 対角ストッパー付き

- 中棚固定式です。

● 特注サイズおよび特別仕様をご希望される場合は、お問い合わせください。

## ファイルワゴン



あらゆる環境や製造現場で活躍するSUS304ステンレス製ファイルワゴン。

- 棚板は平板タイプ。こぼれ止め付き。
- 使用用途や使用場所に応じて、ご希望のサイズや仕様にて製作いたします。

エレクター・ステンレス特注対応商品

| 外寸(W×D×Hmm)  | 価格         |
|--------------|------------|
| 970×450×1200 | お問い合わせください |

- ◎材質/本体:SUS304(18-8)ステンレス  
 天板:メラミン化粧板(ブルー)  
 キャスター:φ125mmゴム車 スチール金具 対角ストッパー付き
- 中棚固定式です。

## パンチングラボラトリーベンチサイドテーブル付き



汎用的な用途から特殊な用途まで、あらゆる環境や製造現場で活躍するパンチングタイプのSUS304ステンレス製サイドテーブル付きワゴン。

- 折り畳み式のサイド天板付き。
- 使用用途や使用場所に応じて、ご希望のサイズや仕様にて製作いたします。

エレクター・ステンレス特注対応商品(研究施設向け)

| 外寸(W×D×Hmm)       | 耐荷重   | サイドテーブル耐荷重 | 価格         |
|-------------------|-------|------------|------------|
| 929(1200)×450×800 | 200kg | 30kg       | お問い合わせください |

- ◎材質/本体:SUS304(18-8)ステンレス  
 キャスター:φ75mmナイロンウレタン車 ストッパー付き
- ◎付属品/100V 3口テーブルタップ
- 耐荷重は自重を含む最大荷重となります。

## ステンレスボンベ台車



エレクター・ステンレス特注対応商品(クリーンルーム向け) /  
 クリーンルーム向け特殊ガスボンベ運搬台車

| 外寸(W×D×Hmm)                            | 価格         |
|--|------------|
| 1095×410×1090(使用時) 570×410×1285(折り畳み時) | お問い合わせください |

- ◎材質/本体:SUS304(18-8)ステンレス  
 キャスター前輪:φ150mmナイロンウレタン車  
 キャスター後輪:φ75mmナイロンウレタン車 ストッパー付き

## ボンベカート (ボンベ 12本静音運搬ワゴン)



ボンベの安全な保管と搬送を実現する専用カート。

- ガスボンベで床を傷つけず、静かに処置場まで運搬可能です。12本同時に運搬可能、作業効率が優れます。
- ボンベを立てた状態で保管・搬送できるので安全性に優れています。
- 搬送中にボンベ同士がぶつからないように、専用マットが緩衝材となり、搬送時の騒音を抑えます。

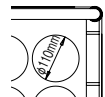

最上段マットのボンベ収納部

ボンベカート医療用ボンベ500L×12本用

| 品番    | ボンベ本数 | 外寸(W×D×Hmm) | 価格      |
|-------|-------|-------------|---------|
| GCC12 | 12本   | 605×460×902 | ¥42,000 |

- ◎材質/本体:クロームメッキ、抗菌クリアコーティング仕上げ(防錆加工) マット:発泡ポリエチレン(難燃性)  
 キャスター:φ100mmゴム車 対角ストッパー付き
- 最大外寸(バンパー含む)は間口・奥行とも64mmプラス。

## ボンベカート・オプションパーツ 詳しくは P.353

● 特注サイズおよび特別仕様をご希望される場合は、お問い合わせください。

その他のカート

工場・研究施設向けカート

ステンレスワゴン

ステンレスパンチングワゴン

ファイルワゴン

パンチングラボラトリーベンチ

ボンベ台車ボンベカート

防振カート

ステンレス折り畳みワゴン

ステンレス台車

ラボワークエレクターカート

ESD対策カート

オートクレープカート

クリーンルーム用

CRカート

CRカート専用キャスター

## 防振カート



2種類の振動吸収器により振動を低減した防振カート。デリケートな物品の搬送に。

- 棚板はSUS304ステンレスをパンチング加工。錆に強く、通気性も確保した設計です。ボールもSUS304ステンレス製。
- 天板と台座(カート枠)間にゲル防振材を使用。固有振動数を低く設定し、高周波数域から低周波数域まで幅広く防振。
- 特殊ダンパーの内蔵により、振動を最大1/5以下に低減しました。
- 耐荷重はゲル4点支持で30kgまで(均等荷重)。
- 目的に応じて、基準荷重を設定(10、20、30daN)できます。

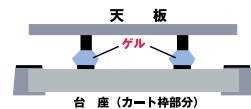

### 導電ステンレスワゴン

| 品番        | 外寸(W×D×Hmm) | 耐荷重(台)   | 価格       |
|-----------|-------------|----------|----------|
| EAV-300-□ | 605×460×956 | 40~120kg | ¥400,000 |

◎材質/棚板:SUS304(18-8)ステンレス 柱:SUS304(18-8)ステンレス研磨仕上げ キャスター:緩衝器、対角ストッパー付き  
●品番末尾の□には、キャスターの基準荷重設定が入ります。10…10daN、20…20daN、30…30daN ●寸法にハンドル部は含まれません。その他仕様・別寸対応可能です。 ※キャスターは走行時の振動を防止するソアキャスターを使用しています。

### ソアキャスター(帯電防止ウレタン/衝撃吸収キャスター)(ねじ込み式)



特殊ダンパーの内蔵により、振動を最大1/5以下に低減するキャスター。

- 目的に応じて、基準荷重を設定(10、20、30daN)できます。

### (特殊ダンパー)

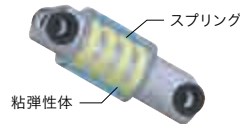

## ステンレス折り畳みワゴン



衛生面、汎用性、耐久性に優れたSUS304(18-8)ステンレス製折り畳みワゴン。

- テーブル、移動カート、作業台として、オールマイティに使用可能。
- 折り畳めば1台(オープン時)のスペースに2台が収納可能。また、折り畳み時も自立可能なので収納が容易。
- 搬送に便利な大型キャスター(φ100mm)採用。



ESW-K1

折り畳み時

### フォールディングカート

| 品番     | 外寸(W×D×Hmm)                  | 棚間隔(mm) | 耐荷重            | 価格       |
|--------|------------------------------|---------|----------------|----------|
| ESW-K1 | 650×456×878(折り畳み時D230、H1070) | 303     | 棚1段15kg/1台45kg | ¥100,000 |
| ESW-K2 | 750×456×878(折り畳み時D230、H1070) | 303     | 棚1段15kg/1台45kg | ¥131,500 |
| ESW-K3 | 950×456×878(折り畳み時D230、H1070) | 303     | 棚1段15kg/1台45kg | ¥157,500 |

◎材質/本体:SUS304(18-8)ステンレス  
キャスター:φ100mm自在ゴム車 スチール金具 対角ストッパー付き  
●耐荷重は、キャスター4輪使用時の動荷重となります。

## ステンレス防振台車



防振仕様のキャスター付きSUS304ステンレス製台車。

エレクター・ステンレス特注対応商品(クリーンルーム向け)

| 外寸(W×D×Hmm) | 耐荷重     | 価格         |
|-------------|---------|------------|
| 764×450×900 | 100kg/段 | お問い合わせください |

◎材質/本体:SUS304(18-8)ステンレス  
キャスター:φ100mmステンレス金具

## ステンレス台車



クリーンルームに最適なSUS304ステンレス製台車。

エレクター・ステンレス特注対応商品(クリーンルーム向け)

| 外寸(W×D×Hmm) | 耐荷重     | 価格         |
|-------------|---------|------------|
| 964×600×830 | 200kg/段 | お問い合わせください |

◎材質/本体:SUS304(18-8)ステンレス  
キャスター:φ100mmステンレス金具 ナイロンホイルウレタン車 固定(ハンドル側)×2 自在×2  
●パンチング仕様も製作可能です。

● □部分は受注生産品でございます。納期につきましてはお問い合わせください。  
● 特注サイズおよび特別仕様をご希望される場合は、お問い合わせください。

## ラボワークエレクターカート（研究施設向けワゴン）

組み立て式

実験室内の保管・搬送にはもちろん、カートの天板を実験台の補助作業スペースとしても活用できる便利なカート。

- 天板カラーはブラックと木目調の2種類。実験室のイメージに合わせてお選びいただけます。
  - 耐荷重が1台あたり100kgなので、実験機器を載せても安心です。
  - 棚板は25.4mmピッチで高さ調整ができます。
  - 天板はメラミン化粧板のため、作業天板に適しています。
- ★在庫がなくなり次第、廃番となります。



### 天板+棚板（スーパーエレクター・シェルフ）

| 品番               | 天板カラー | 段数 | 棚板 | 外寸(W×D×Hmm) | 耐荷重(台) | 価格      |
|------------------|-------|----|----|-------------|--------|---------|
| LBC-SE-MS61-BK-2 | ブラック  | 2段 | 1枚 | 637×490×790 | 100kg  | ¥50,500 |
| LBC-SE-MS61-WD-2 | 木目    | 2段 | 1枚 | 637×490×790 | 100kg  | ¥50,500 |
| LBC-SE-MS61-BK-3 | ブラック  | 3段 | 2枚 | 637×490×790 | 100kg  | ¥58,400 |
| LBC-SE-MS61-WD-3 | 木目    | 3段 | 2枚 | 637×490×790 | 100kg  | ¥58,400 |
| LBC-SE-MS76-WD-2 | 木目    | 2段 | 1枚 | 790×490×790 | 100kg  | ¥52,100 |
| LBC-SE-MS76-WD-3 | 木目    | 3段 | 2枚 | 790×490×790 | 100kg  | ¥60,800 |



### 天板+棚板（サイドアップエレクター・シェルフ）

| 品番               | 天板カラー | 段数 | 棚板 | 外寸(W×D×Hmm) | 耐荷重(台) | 価格      |
|------------------|-------|----|----|-------------|--------|---------|
| LBC-SD-MS61-BK-2 | ブラック  | 2段 | 1枚 | 637×490×790 | 100kg  | ¥50,500 |
| LBC-SD-MS61-WD-2 | 木目    | 2段 | 1枚 | 637×490×790 | 100kg  | ¥50,500 |
| LBC-SD-MS61-BK-3 | ブラック  | 3段 | 2枚 | 637×490×790 | 100kg  | ¥58,400 |
| LBC-SD-MS61-WD-3 | 木目    | 3段 | 2枚 | 637×490×790 | 100kg  | ¥58,400 |
| LBC-SD-MS76-WD-2 | 木目    | 2段 | 1枚 | 790×490×790 | 100kg  | ¥52,100 |
| LBC-SD-MS76-WD-3 | 木目    | 3段 | 2枚 | 790×490×790 | 100kg  | ¥60,800 |



### 天板+棚板（430ソリッドエレクター・シェルフ）

| 品番               | 天板カラー | 段数 | 棚板 | 外寸(W×D×Hmm) | 耐荷重(台) | 価格      |
|------------------|-------|----|----|-------------|--------|---------|
| LBC-4S-MS61-BK-2 | ブラック  | 2段 | 1枚 | 637×490×790 | 100kg  | ¥56,200 |
| LBC-4S-MS61-WD-2 | 木目    | 2段 | 1枚 | 637×490×790 | 100kg  | ¥56,200 |
| LBC-4S-MS61-BK-3 | ブラック  | 3段 | 2枚 | 637×490×790 | 100kg  | ¥70,000 |
| LBC-4S-MS61-WD-3 | 木目    | 3段 | 2枚 | 637×490×790 | 100kg  | ¥70,000 |
| LBC-4S-MS76-WD-2 | 木目    | 2段 | 1枚 | 790×490×790 | 100kg  | ¥60,600 |
| LBC-4S-MS76-WD-3 | 木目    | 3段 | 2枚 | 790×490×790 | 100kg  | ¥77,800 |

◎材質/天板:メラミン化粧板  
 フレーム部:スチール、クロームメッキ、抗菌クリアコーティング仕上げ(防錆加工)  
 棚板(スーパーシリーズ・ワイヤーシェルフ、サイドアップシェルフ):  
 スチール、クロームメッキ、抗菌クリアコーティング仕上げ(防錆加工)  
 棚板(スーパーシリーズ・430ソリッドシェルフ):SUS430(18-0)ステンレス  
 柱(ボール):SUS304(18-8)ステンレス研磨仕上げ コーナー部:アルミダイカスト  
 キャスター:φ75mm双輪エラストマー車 対角ストッパー付き

SUS 304

組み立て式

## ローウェイストカート（クリーンルーム用ワゴン）



TS-LW1-HV

- キャスターのデザインは写真と異なります。

通気性に優れ低発塵のため、クリーンルームでの使用に最適です。

- クリーン度が高い現場には、より耐食性に優れたハイクラスタイプを推奨します。
- 耐摩耗性に優れたウレタンキャスター仕様。



ウレタンキャスター  
ステンレス金具

### ロークラスタイプ

| 品番        | 外寸(W×D×Hmm)  | 価格      |
|-----------|--------------|---------|
| TS-LW1-EC | 758×460×1077 | ¥89,500 |

◎材質/棚板(スーパーシリーズ・ワイヤーシェルフ):スチール  
 柱(Pボール):SUS304(18-8)ステンレス研磨仕上げ  
 キャスター:φ125mmウレタン車 ユニクロメッキ金具  
 対角ストッパー付き、回転パンパー付属

◎トップハンドル付き

◎テーパー/アルミテーパー

- 最大外寸(パンパー含)は間口・奥行とも64mmプラス。

### ハイクラスタイプ

| 品番        | 外寸(W×D×Hmm)  | 価格       |
|-----------|--------------|----------|
| TS-LW1-HV | 758×460×1071 | ¥180,300 |

◎材質/棚板(スーパーシリーズ・ステンレスワイヤーシェルフ):  
 SUS304(18-8)ステンレス

柱(PSボール):SUS304(18-8)ステンレス研磨仕上げ  
 キャスター:φ125mmウレタン車 ステンレス金具 対角  
 ストッパー付き、回転パンパー付属

◎トップハンドル付き

◎テーパー/アルミテーパー

- 最大外寸(パンパー含)は間口・奥行とも64mmプラス。

その他の  
カート

工場・研究施設  
向けカート

ステンレス  
ワゴン

ステンレス  
パンチング  
ワゴン

ファイル  
ワゴン

パンチング  
ラボラトリー  
ベンチ

ボンベ台車  
ボンベカート

防振カート

ステンレス  
折り畳みワゴン

ステンレス  
台車

ラボワーク  
エレクターカート

ESD対策カート  
オートクレープカート

クリーン  
ルーム用

CRカート

CRカート  
専用キャスター

## フードプロセスカート（食品工場向けワゴン）

組み立て式



TS-FP1-HV

●カスターのデザインは写真と異なります。

耐水性と耐油性に優れたナイロンカスター仕様。最下段は平板を採用しているため、水はねを防止します。ハイバリュートタイプはより高い耐食性を持つSUS304ステンレス仕様です。

### エコノミータイプ

| 品番        | 外寸(W×D×Hmm) | 価格       |
|-----------|-------------|----------|
| TS-FP1-EC | 839×461×928 | ¥115,000 |

◎材質／棚板(スーパーシリーズ・ワイヤーシェルフ): スチール、(スーパーシリーズ・430ソリッドシェルフ): SUS430(18-0)ステンレス  
柱(Pボール):SUS304(18-8)ステンレス研磨仕上げ  
カスター:φ125mmナイロン車 ユニクロメッキ金具 対角ストッパー付き、回転バンパー付属

◎サイドハンドル付き  
●最大外寸(バンパー含)は間口31mm・奥行63mmプラス。

### ハイバリュートタイプ

| 品番        | 外寸(W×D×Hmm) | 価格       |
|-----------|-------------|----------|
| TS-FP1-HV | 839×461×921 | ¥226,500 |

◎材質／棚板(スーパーシリーズ・ステンレスワイヤーシェルフ、304ソリッドシェルフ):SUS304(18-8)ステンレス  
柱(Pボール):SUS304(18-8)ステンレス  
カスター:φ125mmナイロン車 ステンレス金具 対角ストッパー付き、回転バンパー付属

◎サイドハンドル付き  
●最大外寸(バンパー含)は間口31mm・奥行63mmプラス。

## ラボラトリーカート（研究施設向けワゴン）

組み立て式



TS-CM1-HV

●カスターのデザインは写真と異なります。

耐薬品性に優れたナイロンカスター仕様。簡易実験台としても活用が可能です。棚板は全て平板なので掃除がラクに行えます。

### エコノミータイプ

| 品番        | 外寸(W×D×Hmm) | 価格       |
|-----------|-------------|----------|
| TS-CM1-EC | 839×461×928 | ¥127,000 |

◎材質／棚板(スーパーシリーズ・430ソリッドシェルフ): SUS430(18-0)ステンレス 柱(Pボール):SUS304(18-8)ステンレス研磨仕上げ カスター:φ125mmナイロン車 ユニクロメッキ金具 対角ストッパー付き、回転バンパー付属

◎サイドハンドル付き  
●最大外寸(バンパー含)は間口31mm・奥行63mmプラス。

### 耐薬品タイプ

| 品番        | 外寸(W×D×Hmm) | 価格       |
|-----------|-------------|----------|
| TS-CM1-HV | 839×461×921 | ¥244,500 |

◎材質／棚板(スーパーシリーズ・304ソリッドシェルフ): SUS304(18-8)ステンレス 柱(Pボール): SUS304(18-8)ステンレスカスター:φ125mmナイロン車 ステンレス金具 対角ストッパー付き、回転バンパー付属

◎サイドハンドル付き  
●最大外寸(バンパー含)は間口31mm・奥行63mmプラス。

## 寒冷作業カート

組み立て式



TS-TA1-HV

対応温度範囲の広いフェノールカスター仕様。カスターには耐寒耐熱グリスを使用しているため、冷蔵・冷凍倉庫の作業に最適です。

### 食品工場・クリーンルーム用ワゴン

| 品番        | 外寸(W×D×Hmm)  | 対応温度        | 価格       |
|-----------|--------------|-------------|----------|
| TS-TA1-HV | 880×460×1019 | -40°C～180°C | ¥161,300 |

◎材質／棚板(スーパーシリーズ・ステンレスワイヤーシェルフ):SUS304(18-8)ステンレス  
柱(Pボール):SUS304(18-8)ステンレス研磨仕上げ  
カスター:φ100mmフェノール車 ステンレス金具 対角ストッパー付き

◎ティルトサイドハンドル付き  
◎テーパー／アルミテーパー  
●最大外寸(バンパー含)は間口32mm・奥行64mmプラス。

## ESD 対策カート

組み立て式



TS-AS1-EC

導電性を有するゴムカスター仕様。静電気対策に最適です。天板は通気性に優れたパンチングシェルフを採用。

### 工場向けワゴン

| 品番        | 外寸(W×D×Hmm)  | 電気抵抗値               | 価格       |
|-----------|--------------|---------------------|----------|
| TS-AS1-EC | 880×460×1059 | 10 <sup>4</sup> Ω以下 | ¥168,800 |

◎材質／棚板(スーパーシリーズ・ステンレスワイヤーシェルフ、304パンチングソリッドシェルフ):SUS304(18-8)ステンレス  
柱(Pボール):SUS304(18-8)ステンレス研磨仕上げ  
カスター:φ125mm導電性ゴム車 ユニクロメッキ金具 対角ストッパー付き、回転バンパー付属

◎ティルトサイドハンドル付き  
◎テーパー／アルミテーパー  
●最大外寸(バンパー含)は間口31mm・奥行63mmプラス。

## オートクレープカート

組み立て式



TS-ST1-HV

多様な条件下に適応可能なMCナイロンカスター仕様。カスターを除き全て金属パーツで構成されているので、オートクレープにも対応。

### 研究施設向けワゴン

| 品番        | 外寸(W×D×Hmm)  | 対応温度        | 価格       |
|-----------|--------------|-------------|----------|
| TS-ST1-HV | 880×460×1053 | -10°C～150°C | ¥212,300 |

◎材質／棚板(スーパーシリーズ・ステンレスワイヤーシェルフ):SUS304(18-8)ステンレス  
柱(Pボール):SUS304(18-8)ステンレス研磨仕上げ  
カスター:φ125mmMCナイロン車 ステンレス金具 対角ストッパー付き

◎ティルトサイドハンドル付き  
◎テーパー／アルミテーパー



## CR カート 1 型タイプ (クリーンルーム向けワゴン)

SUS 304 受注生産 組み立て式



ソアキャスター仕様

安全で作業効率に優れた2段タイプのクリーンルーム用オールステンレスカート。

- 衝撃を吸収するソアキャスターや静電防止のウレタンキャスターを使用。
- クリーンルーム向けカートとして最適な仕様を揃えました。

ソアキャスター(帯電防止ウレタン)仕様

| 品番          | 外寸 (W×D×Hmm)    | キャスター径 (mm) | 自重   | 価格       |
|-------------|-----------------|-------------|------|----------|
| SRASWT1M-□  | 606×461×930~956 | φ125        | 12kg | ¥255,700 |
| SRASWT1A-□  | 759×461×930~956 | φ125        | 14kg | ¥261,200 |
| SRASWT1B-□  | 911×461×930~956 | φ125        | 15kg | ¥267,700 |
| SRASWT1D-□  | 759×611×930~956 | φ125        | 16kg | ¥272,700 |
| SRASWT1E-□  | 911×611×930~956 | φ125        | 18kg | ¥280,200 |
| SRASWT1MS-□ | 606×461×836~859 | φ100        | 12kg | ¥236,700 |
| SRASWT1AS-□ | 759×461×836~859 | φ100        | 13kg | ¥242,200 |
| SRASWT1BS-□ | 911×461×836~859 | φ100        | 15kg | ¥248,700 |
| SRASWT1DS-□ | 759×611×836~859 | φ100        | 16kg | ¥253,700 |
| SRASWT1ES-□ | 911×611×836~859 | φ100        | 18kg | ¥261,200 |

◎材質/棚板(スーパーシリーズ・ステンレスワイヤーシェルフ、304ソリッドシェルフ)：SUS304(18-8)ステンレス 柱(PSポール)：SUS304(18-8)ステンレス研磨仕上げ ◎テーパー/アルミテーパー ◎専用スパナ付属



帯電防止ウレタン仕様

- ソアキャスター仕様の品番末尾の□には、キャスターの基準荷重設定が入ります。10…10daN、20…20daN、30…30daN ●ソアキャスター仕様の耐荷重はサイズによって異なります。キャスター耐荷重から自重(キャスターを除く)を引いた値が耐荷重となります。
- 帯電防止ウレタン仕様の耐荷重は、φ125mmは70kg、φ100mmは60kgとなります。
- 最大外寸(バンパー含)は間口・奥行とも63mmプラス。
- 自重は、キャスターを除く重量。

帯電防止ウレタン仕様

| 品番        | 外寸 (W×D×Hmm) | キャスター径 (mm) | 自重   | 価格       |
|-----------|--------------|-------------|------|----------|
| TUASWT1M  | 606×461×916  | φ125        | 12kg | ¥201,500 |
| TUASWT1A  | 759×461×916  | φ125        | 14kg | ¥207,000 |
| TUASWT1B  | 911×461×916  | φ125        | 15kg | ¥213,500 |
| TUASWT1D  | 759×611×916  | φ125        | 16kg | ¥218,500 |
| TUASWT1E  | 911×611×916  | φ125        | 18kg | ¥226,000 |
| TUASWT1MS | 606×461×814  | φ100        | 12kg | ¥181,500 |
| TUASWT1AS | 759×461×814  | φ100        | 13kg | ¥187,000 |
| TUASWT1BS | 911×461×814  | φ100        | 15kg | ¥193,500 |
| TUASWT1DS | 759×611×814  | φ100        | 16kg | ¥198,500 |
| TUASWT1ES | 911×611×814  | φ100        | 18kg | ¥206,000 |

◎材質/棚板(スーパーシリーズ・ステンレスワイヤーシェルフ、304ソリッドシェルフ)：SUS304(18-8)ステンレス 柱(PSポール)：SUS304(18-8)ステンレス研磨仕上げ ◎テーパー/アルミテーパー ◎専用スパナ付属

## CR カート 2 型タイプ (クリーンルーム向けワゴン)

SUS 304 受注生産 組み立て式



ソアキャスター仕様

安全で作業効率に優れた3段タイプのクリーンルーム用オールステンレスカート。

- 衝撃を吸収するソアキャスターや静電防止のウレタンキャスターを使用。
- クリーンルーム向けカートとして最適な仕様を揃えました。

ソアキャスター(帯電防止ウレタン)仕様

| 品番          | 外寸 (W×D×Hmm)    | キャスター径 (mm) | 自重   | 価格       |
|-------------|-----------------|-------------|------|----------|
| SRASWT2M-□  | 606×461×930~956 | φ125        | 15kg | ¥275,600 |
| SRASWT2A-□  | 759×461×930~956 | φ125        | 17kg | ¥284,100 |
| SRASWT2B-□  | 911×461×930~956 | φ125        | 19kg | ¥294,100 |
| SRASWT2D-□  | 759×611×930~956 | φ125        | 21kg | ¥303,100 |
| SRASWT2E-□  | 911×611×930~956 | φ125        | 24kg | ¥315,100 |
| SRASWT2MS-□ | 606×461×836~859 | φ100        | 15kg | ¥256,600 |
| SRASWT2AS-□ | 759×461×836~859 | φ100        | 17kg | ¥265,100 |
| SRASWT2BS-□ | 911×461×836~859 | φ100        | 19kg | ¥275,100 |
| SRASWT2DS-□ | 759×611×836~859 | φ100        | 21kg | ¥284,100 |
| SRASWT2ES-□ | 911×611×836~859 | φ100        | 24kg | ¥296,100 |

◎材質/棚板(スーパーシリーズ・ステンレスワイヤーシェルフ、304ソリッドシェルフ)：SUS304(18-8)ステンレス 柱(PSポール)：SUS304(18-8)ステンレス研磨仕上げ ◎テーパー/アルミテーパー ◎専用スパナ付属



帯電防止ウレタン仕様

- ソアキャスター仕様の品番末尾の□には、キャスターの基準荷重設定が入ります。10…10daN、20…20daN、30…30daN ●ソアキャスター仕様の耐荷重はサイズによって異なります。キャスター耐荷重から自重(キャスターを除く)を引いた値が耐荷重となります。
- 帯電防止ウレタン仕様の耐荷重は、φ125mmは70kg、φ100mmは60kgとなります。
- 最大外寸(バンパー含)は間口・奥行とも63mmプラス。
- 自重は、キャスターを除く重量。

帯電防止ウレタン仕様

| 品番        | 外寸 (W×D×Hmm) | キャスター径 (mm) | 自重   | 価格       |
|-----------|--------------|-------------|------|----------|
| TUASWT2M  | 606×461×916  | φ125        | 15kg | ¥220,600 |
| TUASWT2A  | 759×461×916  | φ125        | 17kg | ¥229,100 |
| TUASWT2B  | 911×461×916  | φ125        | 19kg | ¥239,100 |
| TUASWT2D  | 759×611×916  | φ125        | 21kg | ¥248,100 |
| TUASWT2E  | 911×611×916  | φ125        | 24kg | ¥260,100 |
| TUASWT2MS | 606×461×814  | φ100        | 15kg | ¥200,600 |
| TUASWT2AS | 759×461×814  | φ100        | 17kg | ¥209,100 |
| TUASWT2BS | 911×461×814  | φ100        | 19kg | ¥219,100 |
| TUASWT2DS | 759×611×814  | φ100        | 21kg | ¥228,100 |
| TUASWT2ES | 911×611×814  | φ100        | 24kg | ¥240,100 |

◎材質/棚板(スーパーシリーズ・ステンレスワイヤーシェルフ、304ソリッドシェルフ)：SUS304(18-8)ステンレス 柱(PSポール)：SUS304(18-8)ステンレス研磨仕上げ ◎テーパー/アルミテーパー ◎専用スパナ付属

- 部分は受注生産品でございます。納期につきましてはお問い合わせください。

その他のカート

工場・研究施設向けカート

ステンレスワゴン

ステンレスパンチングワゴン

ファイルワゴン

パンチングラボラトリーベンチ

ボンベ台車ボンベカート

防振カート

ステンレス折り畳みワゴン

ステンレス台車

ラボワークエレクターカート

ESD対策カートオートクレープカート

クリーンルーム用

CRカート

CRカート専用キャスター

## CR カート 3 型タイプ (クリーンルーム向けワゴン)



ソアキャスター仕様

安全で作業効率に優れた3段タイプのクリーンルーム用オールステンレスカート。

- 衝撃を吸収するソアキャスターや静電防止のウレタンキャスターを使用。
- クリーンルーム向けカートとして最適な仕様を揃えました。

ソアキャスター(帯電防止ウレタン)仕様

| 品番          | 外寸(W×D×Hmm)     | キャスター径(mm) | 自重   | 価格       |
|-------------|-----------------|------------|------|----------|
| SRASWT3M-□  | 606×461×930~956 | φ125       | 18kg | ¥294,100 |
| SRASWT3A-□  | 759×461×930~956 | φ125       | 20kg | ¥302,100 |
| SRASWT3B-□  | 911×461×930~956 | φ125       | 23kg | ¥311,600 |
| SRASWT3D-□  | 759×611×930~956 | φ125       | 24kg | ¥317,600 |
| SRASWT3E-□  | 911×611×930~956 | φ125       | 27kg | ¥328,100 |
| SRASWT3MS-□ | 606×461×836~859 | φ100       | 18kg | ¥275,100 |
| SRASWT3AS-□ | 759×461×836~859 | φ100       | 20kg | ¥283,100 |
| SRASWT3BS-□ | 911×461×836~859 | φ100       | 23kg | ¥292,600 |
| SRASWT3DS-□ | 759×611×836~859 | φ100       | 24kg | ¥298,600 |
| SRASWT3ES-□ | 911×611×836~859 | φ100       | 27kg | ¥309,100 |

◎材質/棚板(スーパーシリーズ・ステンレスワイヤーシェルフ、304ソリッドシェルフ): SUS304(18-8) ステンレス 柱(PSポール): SUS304(18-8) ステンレス研磨仕上げ ◎テーパー/アルミテーパー ◎専用スパナ付属



帯電防止ウレタン仕様

- ソアキャスター仕様の品番末尾の□には、キャスターの基準荷重設定が入ります。10…10daN、20…20daN、30…30daN ●ソアキャスター仕様の耐荷重はサイズによって異なります。キャスター耐荷重から自重(キャスターを除く)を引いた値が耐荷重となります。●帯電防止ウレタン仕様の耐荷重は、φ125mmは70kg、φ100mmは60kgとなります。●最大外寸(バンパー含)は間口・奥行とも63mmプラス。●自重は、キャスターを除く重量。

帯電防止ウレタン仕様

| 品番        | 外寸(W×D×Hmm) | キャスター径(mm) | 自重   | 価格       |
|-----------|-------------|------------|------|----------|
| TUASWT3M  | 606×461×916 | φ125       | 18kg | ¥239,100 |
| TUASWT3A  | 759×461×916 | φ125       | 20kg | ¥247,100 |
| TUASWT3B  | 911×461×916 | φ125       | 23kg | ¥256,600 |
| TUASWT3D  | 759×611×916 | φ125       | 24kg | ¥262,600 |
| TUASWT3E  | 911×611×916 | φ125       | 27kg | ¥273,100 |
| TUASWT3MS | 606×461×814 | φ100       | 18kg | ¥219,100 |
| TUASWT3AS | 759×461×814 | φ100       | 20kg | ¥227,100 |
| TUASWT3BS | 911×461×814 | φ100       | 23kg | ¥236,600 |
| TUASWT3DS | 759×611×814 | φ100       | 24kg | ¥242,600 |
| TUASWT3ES | 911×611×814 | φ100       | 27kg | ¥253,100 |

◎材質/棚板(スーパーシリーズ・ステンレスワイヤーシェルフ、304ソリッドシェルフ): SUS304(18-8) ステンレス 柱(PSポール): SUS304(18-8) ステンレス研磨仕上げ ◎テーパー/アルミテーパー ◎専用スパナ付属

## CR カート 4 型タイプ (クリーンルーム向けワゴン)



ソアキャスター仕様

安全で作業効率に優れた3段タイプのクリーンルーム用オールステンレスソリッドカート。

- 衝撃を吸収するソアキャスターや静電防止のウレタンキャスターを使用。
- クリーンルーム向けカートとして最適な仕様を揃えました。

ソアキャスター(帯電防止ウレタン)仕様

| 品番          | 外寸(W×D×Hmm)     | キャスター径(mm) | 自重   | 価格       |
|-------------|-----------------|------------|------|----------|
| SRASWT4M-□  | 606×461×930~956 | φ125       | 21kg | ¥312,600 |
| SRASWT4A-□  | 759×461×930~956 | φ125       | 24kg | ¥320,100 |
| SRASWT4B-□  | 911×461×930~956 | φ125       | 26kg | ¥329,100 |
| SRASWT4D-□  | 759×611×930~956 | φ125       | 28kg | ¥332,100 |
| SRASWT4E-□  | 911×611×930~956 | φ125       | 31kg | ¥341,100 |
| SRASWT4MS-□ | 606×461×836~859 | φ100       | 21kg | ¥293,600 |
| SRASWT4AS-□ | 759×461×836~859 | φ100       | 23kg | ¥301,100 |
| SRASWT4BS-□ | 911×461×836~859 | φ100       | 26kg | ¥310,100 |
| SRASWT4DS-□ | 759×611×836~859 | φ100       | 27kg | ¥313,100 |
| SRASWT4ES-□ | 911×611×836~859 | φ100       | 31kg | ¥322,100 |

◎材質/棚板(スーパーシリーズ・304ソリッドシェルフ): SUS304(18-8) ステンレス 柱(PSポール): SUS304(18-8) ステンレス研磨仕上げ ◎テーパー/アルミテーパー ◎専用スパナ付属



帯電防止ウレタン仕様

- ソアキャスター仕様の品番末尾の□には、キャスターの基準荷重設定が入ります。10…10daN、20…20daN、30…30daN ●ソアキャスター仕様の耐荷重はサイズによって異なります。キャスター耐荷重から自重(キャスターを除く)を引いた値が耐荷重となります。●帯電防止ウレタン仕様の耐荷重は、φ125mmは70kg、φ100mmは60kgとなります。●最大外寸(バンパー含)は間口・奥行とも63mmプラス。●自重は、キャスターを除く重量。

帯電防止ウレタン仕様

| 品番        | 外寸(W×D×Hmm) | キャスター径(mm) | 自重   | 価格       |
|-----------|-------------|------------|------|----------|
| TUASWT4M  | 606×461×916 | φ125       | 21kg | ¥257,600 |
| TUASWT4A  | 759×461×916 | φ125       | 24kg | ¥265,100 |
| TUASWT4B  | 911×461×916 | φ125       | 26kg | ¥274,100 |
| TUASWT4D  | 759×611×916 | φ125       | 28kg | ¥277,100 |
| TUASWT4E  | 911×611×916 | φ125       | 31kg | ¥286,100 |
| TUASWT4MS | 606×461×814 | φ100       | 21kg | ¥237,600 |
| TUASWT4AS | 759×461×814 | φ100       | 23kg | ¥245,100 |
| TUASWT4BS | 911×461×814 | φ100       | 26kg | ¥254,100 |
| TUASWT4DS | 759×611×814 | φ100       | 27kg | ¥257,100 |
| TUASWT4ES | 911×611×814 | φ100       | 31kg | ¥266,100 |

◎材質/棚板(スーパーシリーズ・304ソリッドシェルフ): SUS304(18-8) ステンレス 柱(PSポール): SUS304(18-8) ステンレス研磨仕上げ ◎テーパー/アルミテーパー ◎専用スパナ付属

- 部分は受注生産品でございます。納期につきましてはお問い合わせください。

## CR カート 5 型タイプ (クリーンルーム向けワゴン)



ソアキャスター仕様

通気性に優れた3段タイプの高効率なクリーンルーム用オールステンレスカート。

- 衝撃を吸収するソアキャスターや静電防止のウレタンキャスターを使用。
- クリーンルーム向けカートとして最適な仕様を揃えました。

ソアキャスター(帯電防止ウレタン)仕様

| 品番          | 外寸 (W×D×Hmm)    | キャスター径 (mm) | 自重   | 価格       |
|-------------|-----------------|-------------|------|----------|
| SRASWT5M-□  | 606×461×930~956 | φ125        | 12kg | ¥257,100 |
| SRASWT5A-□  | 759×461×930~956 | φ125        | 14kg | ¥266,100 |
| SRASWT5B-□  | 911×461×930~956 | φ125        | 16kg | ¥276,600 |
| SRASWT5D-□  | 759×611×930~956 | φ125        | 18kg | ¥288,600 |
| SRASWT5E-□  | 911×611×930~956 | φ125        | 21kg | ¥302,100 |
| SRASWT5MS-□ | 606×461×836~859 | φ100        | 12kg | ¥238,100 |
| SRASWT5AS-□ | 759×461×836~859 | φ100        | 14kg | ¥247,100 |
| SRASWT5BS-□ | 911×461×836~859 | φ100        | 16kg | ¥257,600 |
| SRASWT5DS-□ | 759×611×836~859 | φ100        | 18kg | ¥269,600 |
| SRASWT5ES-□ | 911×611×836~859 | φ100        | 20kg | ¥283,100 |

◎材質/棚板(スーパーシリーズ・ステンレスワイヤーシェルフ): SUS304 (18-8) ステンレス 柱(PSポール): SUS304 (18-8) ステンレス研磨仕上げ ◎テーパー/アルミテーパー ◎専用スパナ付属



帯電防止ウレタン仕様

帯電防止ウレタン仕様

| 品番        | 外寸 (W×D×Hmm) | キャスター径 (mm) | 自重   | 価格       |
|-----------|--------------|-------------|------|----------|
| TUASWT5M  | 606×461×916  | φ125        | 12kg | ¥202,100 |
| TUASWT5A  | 759×461×916  | φ125        | 14kg | ¥211,100 |
| TUASWT5B  | 911×461×916  | φ125        | 16kg | ¥221,600 |
| TUASWT5D  | 759×611×916  | φ125        | 18kg | ¥233,600 |
| TUASWT5E  | 911×611×916  | φ125        | 21kg | ¥247,100 |
| TUASWT5MS | 606×461×814  | φ100        | 12kg | ¥182,100 |
| TUASWT5AS | 759×461×814  | φ100        | 14kg | ¥191,100 |
| TUASWT5BS | 911×461×814  | φ100        | 16kg | ¥201,600 |
| TUASWT5DS | 759×611×814  | φ100        | 18kg | ¥213,600 |
| TUASWT5ES | 911×611×814  | φ100        | 20kg | ¥227,100 |

◎材質/棚板(スーパーシリーズ・ステンレスワイヤーシェルフ): SUS304 (18-8) ステンレス 柱(PSポール): SUS304 (18-8) ステンレス研磨仕上げ ◎テーパー/アルミテーパー ◎専用スパナ付属

## CR カート専用キャスター/ CR カート専用ボール



特殊ダンパーの内蔵により、振動を最大1/5以下に低減するキャスター。

- 目的に応じて、基準荷重を設定(10、20、30daN)できます。



CRカート専用ボール

| 品番        | H寸法    | 重量    | 価格     |
|-----------|--------|-------|--------|
| PS680M16  | 698mm  | 0.6kg | ¥5,500 |
| PS755M16  | 774mm  | 0.6kg | ¥5,500 |
| PS855M16  | 876mm  | 0.7kg | ¥6,000 |
| PS1390M16 | 1384mm | 1.1kg | ¥7,000 |
| PS1590M16 | 1587mm | 1.2kg | ¥8,000 |
| PS1900M16 | 1892mm | 1.4kg | ¥9,000 |

◎材質/SUS304 (18-8) ステンレス研磨仕上げ ●ネジ径M16

※CRカート専用ボールのみ取り付けが可能です。通常のボールへの取り付けはできませんので、ご注意ください。

ソアキャスター(帯電防止ウレタン/衝撃吸収キャスター)〈ねじ込み式〉

| 品番            | 車輪              | 車輪径 (mm) | 車幅 (mm) | ねじの種類 (呼び×長さ) | ピッチ (mm) | 対辺 (mm) | 旋回半径    |         | 取付高 (mm) | 偏心 (mm) | 基準荷重 daN (kgf) | 自重     |        |
|---------------|-----------------|----------|---------|---------------|----------|---------|---------|---------|----------|---------|----------------|--------|--------|
|               |                 |          |         |               |          |         | ストッパー付  | ストッパー無  |          |         |                | ストッパー付 | ストッパー無 |
| SOAR-T100B-10 | 帯電防止ウレタン (B入) 車 | 100      | 28      | M16×40        | 2        | 23      | 110~112 | 84~107  | 171~148  | 34~57   | 10 (10.2)      | 980g   | 880g   |
| SOAR-T100B-20 | 帯電防止ウレタン (B入) 車 | 100      | 28      | M16×40        | 2        | 23      | 110~113 | 84~103  | 171~154  | 34~53   | 20 (20.2)      | 980g   | 880g   |
| SOAR-T100B-30 | 帯電防止ウレタン (B入) 車 | 100      | 28      | M16×40        | 2        | 23      | 110~113 | 84~103  | 171~157  | 34~50   | 30 (30.6)      | 980g   | 880g   |
| SOAR-T125B-10 | 帯電防止ウレタン (B入) 車 | 125      | 32      | M16×40        | 2        | 23      | 116~129 | 104~129 | 192~166  | 41~66   | 10 (10.2)      | 1110g  | 1000g  |
| SOAR-T125B-20 | 帯電防止ウレタン (B入) 車 | 125      | 32      | M16×40        | 2        | 23      | 116~124 | 104~124 | 192~173  | 41~61   | 20 (20.2)      | 1110g  | 1000g  |
| SOAR-T125B-30 | 帯電防止ウレタン (B入) 車 | 125      | 32      | M16×40        | 2        | 23      | 116~121 | 116~121 | 192~177  | 41~58   | 30 (30.6)      | 1110g  | 1000g  |

◎仕様/SUS金具・帯電防止ウレタン車輪・ネジ径M16 ●全種類ストッパー付きがあります。●ストッパー付きは品番最後の数字の後にSをつけてください。●品番末尾の数字はキャスターの基準荷重設定です。-10...10daN、-20...20daN、-30...30daN ●ねじ込み式の取り付けには専用スパナ(別売)が必要です。●回転パンパーが付属されています。●基準過重表示は、許容荷重ではありません。衝撃吸収効果が最も得られる荷重を表しています。●取り付け高、偏心は基準荷重時ではなく特殊ダンパーの最大ストローク時の値です。●積載物の重量+カート自重<適用荷重>となるようにご使用ください。●価格はお問い合わせください。◎専用スパナ: 品番 SPN2123 価格 ¥400



静電気を嫌う、クリーンルーム等に最適なキャスター。

- 静電気の帯電が少ないので、防塵効果に優れています。
- ノンカーボンのため、床汚染の心配がありません。

CRカート専用ボール

| 品番        | H寸法    | 重量    | 価格     |
|-----------|--------|-------|--------|
| PS680M16  | 698mm  | 0.6kg | ¥5,500 |
| PS755M16  | 774mm  | 0.6kg | ¥5,500 |
| PS855M16  | 876mm  | 0.7kg | ¥6,000 |
| PS1390M16 | 1384mm | 1.1kg | ¥7,000 |
| PS1590M16 | 1587mm | 1.2kg | ¥8,000 |
| PS1900M16 | 1892mm | 1.4kg | ¥9,000 |

◎材質/SUS304 (18-8) ステンレス研磨仕上げ ●ネジ径M16



※CRカート専用ボールのネジ径は、スーパータイプと異なります。CR専用キャスターにご使用ください。

※CRカート専用ボールのみ取り付けが可能です。通常のボールへの取り付けはできませんので、ご注意ください。

帯電防止ウレタン(ねじ込み式)

| 品番                    | 車輪        | 車輪径 (mm) | 車幅 (mm) | ねじの種類 (呼び×長さ) | ピッチ (mm) | 対辺 (mm) | 旋回半径   |        | 取付高 (mm) | 偏心 (mm) | 基準荷重 daN (kgf) | 自重     |        |
|-----------------------|-----------|----------|---------|---------------|----------|---------|--------|--------|----------|---------|----------------|--------|--------|
|                       |           |          |         |               |          |         | ストッパー付 | ストッパー無 |          |         |                | ストッパー付 | ストッパー無 |
| R100TU(S無)/S100TU(S付) | 帯電防止ウレタン車 | 100      | 27      | M16×40        | 2        | 23      | 82     | 82     | 126      | 32      | 60             | 500g   | 400g   |
| R125TU(S無)/S125TU(S付) | 帯電防止ウレタン車 | 125      | 27      | M16×40        | 2        | 23      | 96.5   | 96.5   | 152      | 34      | 70             | 600g   | 500g   |

◎仕様/ねじ込み式: SUS金具・ウレタン車・ネジ径M16 ●ねじ込み式の取り付けには専用スパナ(別売)が必要です。●回転パンパーが付属されています。●価格はお問い合わせください。◎専用スパナ: 品番 SPN2123 価格 ¥400

●□部分は受注生産品でございます。納期につきましてはお問い合わせください。

その他のカート

工場・研究施設向けカート

ステンレスワゴン

ステンレスパンチングワゴン

ファイルワゴン

パンチングラボラトリーベンチ

ポンペ台車ポンペカート

防振カート

ステンレス折り畳みワゴン

ステンレス台車

ラボワークエレクターカート

ESD耐振カートオートクレープカート

クリーンルーム用

CRカート

CRカート専用キャスター



# FOOD SERVICE WAGONS

フードサービス向け  
ワゴン

- レストラン・宴会向け P.267
- 厨房・バックヤード・フロント向け P.269

# サービスワゴン〈レストラン・宴会向け〉 SERVICE WAGONS

## エコノミーサービスワゴン T2

組み立て式



使う場所や用途を選ばない、軽量でシンプル、コストパフォーマンスに優れた2段仕様のサービスワゴン。

- 客室への料理の搬送はもちろん、レストラン内のあらゆる作業に幅広く対応。多目的にご活用いただけます。
- パイプ部分は、すべてSUS304(18-8)ステンレス製で錆に強く衛生的。
- 搬送に便利な大型キャスター(φ100mm)採用。

### ルームサービスワゴン

| 品番            | 外寸(W×D×Hmm) | 棚間有効サイズ(高さ)(mm) | 天板サイズ(mm) | 耐荷重            | 価格             |
|---------------|-------------|-----------------|-----------|----------------|----------------|
| <b>ESW-T2</b> | 830×500×817 | 350             | 750×500   | 棚1段15kg/1台30kg | <b>¥75,000</b> |

- ◎材質/本体:SUS304(18-8)ステンレス  
 天板・棚・床板:メラミン化粧板  
 縁部:塩ビ  
 パイプ部分材質:SUS304(18-8)ステンレス  
 キャスター:φ100mm 自在ゴム車 スチール金具 対角ストッパー付き
- 耐荷重は、キャスター4輪使用時の動荷重となります。

## エコノミーサービスワゴン T2S



天板にこぼれ止めがついた使う場所や用途を選ばない、軽量でシンプル、コストパフォーマンスに優れた2段仕様のサービスワゴン。

- 客室への料理の搬送はもちろん、レストラン内のあらゆる作業に幅広く対応。多目的にご活用いただけます。
- パイプ部分は、すべてSUS304(18-8)ステンレス製で錆に強く衛生的。
- 搬送に便利な大型キャスター(φ100mm)採用。

### ルームサービスワゴン

| 品番             | 外寸(W×D×Hmm) | 天板枠内有効サイズ(mm) | 枠高さ(mm) | 耐荷重            | 価格             |
|----------------|-------------|---------------|---------|----------------|----------------|
| <b>ESW-T2S</b> | 830×500×817 | 690×444       | 43      | 棚1段15kg/1台30kg | <b>¥90,500</b> |

- ◎材質/本体:SUS304(18-8)ステンレス  
 天板・棚・床板:メラミン化粧板  
 縁部:塩ビ  
 パイプ部分:SUS304(18-8)ステンレス  
 キャスター:φ100mm 自在ゴム車 スチール金具 対角ストッパー付き
- 組立出荷のみ
  - 耐荷重は、キャスター4輪使用時の動荷重となります。

## エコノミーサービスワゴン T3

組み立て式



使う場所や用途を選ばない、軽量でシンプル、コストパフォーマンスに優れた3段仕様のサービスワゴン。

- 客室への料理の搬送はもちろん、レストラン内のあらゆる作業に幅広く対応。多目的にご活用いただけます。
- パイプ部分は、すべてSUS304(18-8)ステンレス製で錆に強く衛生的。
- 搬送に便利な大型キャスター(φ100mm)採用。

### ルームサービスワゴン

| 品番            | 外寸(W×D×Hmm) | 棚間有効サイズ(高さ)(mm) | 天板サイズ(mm) | 耐荷重            | 価格             |
|---------------|-------------|-----------------|-----------|----------------|----------------|
| <b>ESW-T3</b> | 830×500×817 | 中段:240、下段:220   | 750×500   | 棚1段15kg/1台45kg | <b>¥78,000</b> |

- ◎材質/本体:SUS304(18-8)ステンレス  
 天板・棚・床板:メラミン化粧板  
 縁部:塩ビ  
 パイプ部分:SUS304(18-8)ステンレス  
 キャスター:φ100mm 自在ゴム車 スチール金具 対角ストッパー付き
- 耐荷重は、キャスター4輪使用時の動荷重となります。

フードサービス向けワゴン

レストラン・宴会向け

エコノミーサービスワゴン

ステンレス折り畳みワゴン  
フォレストカート

厨房・バックヤード・フロント

ディッシュドレー  
セキュリティカート

特注サイズおよび特別仕様をご希望される場合は、お問い合わせください。

# サービスワゴン〈レストラン・宴会向け〉 SERVICE WAGONS

## エコノミーサービスワゴン T3S



天板にこぼれ止めがついた使う場所や用途を選ばない、軽量でシンプル、コストパフォーマンスに優れた3段仕様のサービスワゴン。

- 客室への料理の搬送はもちろん、レストラン内のあらゆる作業に幅広く対応。多目的にご活用いただけます。
- パイプ部分は、すべてSUS304(18-8)ステンレス製で錆に強く衛生的。
- 搬送に便利な大型キャスター(φ100mm)採用。

### ルームサービスワゴン

| 品番             | 外寸(W×D×Hmm) | 天板枠内有効サイズ(mm) | 枠高さ(mm) | 耐荷重            | 価格             |
|----------------|-------------|---------------|---------|----------------|----------------|
| <b>ESW-T3S</b> | 830×500×817 | 690×444       | 43      | 棚1段15kg/1台45kg | <b>¥93,500</b> |

- ◎材質/本体:SUS304(18-8)ステンレス  
 天板・棚・床板:メラミン化粧板  
 縁部:塩ビ  
 パイプ部分:SUS304(18-8)ステンレス  
 キャスター:φ100mm 自在ゴム車 スチール金具 対角ストッパー付き
- 組立出荷のみ

SUS  
304

## ステンレス折り畳みワゴン



ESW-K1

折り畳み時

衛生面、汎用性、耐久性に優れたSUS304(18-8)ステンレス製折り畳みワゴン。

- テーブル、移動カート、作業台として、オールマイティに使用可能。
- 折り畳めば1台(オープン時)のスペースに2台が収納可能。また、折り畳み時も自立可能なので収納が容易。
- 搬送に便利な大型キャスター(φ100mm)採用。

### ステンレス折り畳みワゴン

| 品番            | 外寸(W×D×Hmm)                  | 棚間隔(mm) | 耐荷重            | 価格              |
|---------------|------------------------------|---------|----------------|-----------------|
| <b>ESW-K1</b> | 650×456×878(折り畳み時D230、H1070) | 303     | 棚1段15kg/1台45kg | <b>¥100,000</b> |
| <b>ESW-K2</b> | 750×456×878(折り畳み時D230、H1070) | 303     | 棚1段15kg/1台45kg | <b>¥131,500</b> |
| <b>ESW-K3</b> | 950×456×878(折り畳み時D230、H1070) | 303     | 棚1段15kg/1台45kg | <b>¥157,500</b> |

- ◎材質/本体:SUS304(18-8)ステンレス  
 キャスター:φ100mm 自在ゴム車 スチール金具 対角ストッパー付き

## フォレストカート

組み立て式



ESW-FR3

様々な用途に対応する、エコノミータイプの木目調カート。

- 棚板の奥行き幅が360mm未満(ESW-FR3)と、従来品には無かったスリム設計。狭い場所での取り回しに配慮しました。
- 棚板はブラウン、ポールはブラックのスタイリッシュなデザイン。
- サイドハンドルとポールが一体型の、堅牢な構造で、耐久性が抜群。
- 中棚は上下2ピッチ調整可能です。(1ピッチ25.4mm)

### レストランサービスワゴン

| 品番             | 外寸(W×D×Hmm) | 耐荷重            | 価格             |
|----------------|-------------|----------------|----------------|
| <b>ESW-FR3</b> | 758×359×905 | 棚一段15kg/1台45kg | <b>¥64,500</b> |
| <b>ESW-FH3</b> | 758×460×905 | 棚一段15kg/1台45kg | <b>¥67,500</b> |

- ◎材質/本体:スチール、エポキシコーティング仕上げ(棚板部:メラミン化粧板)  
 キャスター:φ100mm 自在ゴム車 スチール金具 対角ストッパー付き
- ◎最大外寸(バンパー含)は間口・奥行とも64mmプラス。

# サービスワゴン〈厨房・バックヤード・フロント向け〉 SERVICE WAGONS

## ディッシュドリー



PCD8

定型サイズの皿を大量に収納・保管し、しかも安全に搬送する、軽量で高効率な皿専用のカートです。マイクロバン(抗菌)仕様で、衛生的にご使用いただけます。

- 継ぎ目のない一体成形なので、洗浄が簡単で衛生的です。
- 定型サイズの皿にジャストフィットし、全体をしっかりガード。搬送時のズレやガタつきもなく安心です。
- 各コーナーと中心部のスリットにより、皿の出し入れが容易にできます。
- ビニールカバー(付属品)をかければ、保管時の衛生管理も万全です。
- 米国・インター・メトロ社製。

| 品番           | 外寸(W×D×Hmm) | 皿φmm、収納枚数  | 価格              |
|--------------|-------------|------------|-----------------|
| <b>PCD8</b>  | 547×547×812 | 皿φ210、240枚 | <b>¥445,500</b> |
| <b>PCD9</b>  | 609×609×812 | 皿φ230、240枚 | <b>¥445,500</b> |
| <b>PCD11</b> | 685×685×812 | 皿φ280、240枚 | <b>¥445,500</b> |

◎材質/本体:樹脂製 キャスター:φ125mm・4輪自在ゴム車 ◎付属品/ビニールカバー

## ディッシュ&トレイカート



大小さまざまな皿やトレイを、スライド式の間仕切りによって効率よく仕分け・スタッキングし、しかも安全に保管・搬送します。マイクロバン(抗菌)仕様で、衛生的にご使用いただけます。

- 継ぎ目のない一体成形なので、洗浄が簡単で衛生的です。
- 積載面は内側に向かって傾斜がついているので、搬送時にも安心です。重心が低く安定性に優れます。
- ビニールカバー(付属品)をかければ、保管時の衛生管理も万全です。
- 米国・インター・メトロ社製。

| 品番           | 外寸(W×D×Hmm) | 価格              |
|--------------|-------------|-----------------|
| <b>DSD11</b> | 989×740×810 | <b>¥537,500</b> |

◎材質/本体:樹脂製 キャスター:φ125mm・4輪自在ゴム車 対角ストッパー付き ◎付属品/ビニールカバー、仕切り板4枚  
● 写真のトレイサイズはW410×D300mmで、商品には付属されておりません。

## セキュリティカート



ESEC-LS1220

セキュリティカートが組み立てやすくなってリニューアル。様々なシーンで大切な物品の保管・搬送に活躍します。ホテルのフロントでのお客様の荷物の一時保管、高級食材や食器類、アメニティの保管・搬送に最適です。また、病院では緊急用の医療機器や毛布などの物資保管用などにもお使いいただけます。

- 扉は施錠付きで、スムーズな開閉が可能です。(南京錠付属)
- 全面を50mmピッチのメッシュパネルで囲んでいるため頑丈で、視認性にも優れます。
- エレクターシェルフの機能特性を活かしているため、中間棚の取り付け位置も自在。
- 耐荷重や省スペースにも優れます。



| 品番                 | 外寸(W×D×Hmm)   | 耐荷重(台) | 価格              |
|--------------------|---------------|--------|-----------------|
| <b>ESEC-MS910</b>  | 974×524×1772  | 100kg  | <b>¥289,800</b> |
| <b>ESEC-MS1220</b> | 1276×524×1772 | 100kg  | <b>¥321,800</b> |
| <b>ESEC-MS1520</b> | 1582×524×1772 | 100kg  | <b>¥354,300</b> |
| <b>ESEC-LS910</b>  | 974×677×1772  | 100kg  | <b>¥309,300</b> |
| <b>ESEC-LS1220</b> | 1276×677×1772 | 100kg  | <b>¥343,300</b> |
| <b>ESEC-LS1520</b> | 1582×677×1772 | 100kg  | <b>¥376,800</b> |

◎材質/本体:クロームメッキ、抗菌クリアコーティング仕上げ(防錆加工) キャスター:φ125mm、4輪ゴム車 対角ストッパー付き  
◎積載荷重/静荷重480kg、動荷重100kg(中間棚使用時は中間棚の重量含む) ● 耐荷重は、キャスター4輪使用時の動荷重となります。

### 取り付け可能な中間棚

| 対応可能機種             | 中間棚            |                | ソリッドエレクター       | 価格(枚)          |
|--------------------|----------------|----------------|-----------------|----------------|
|                    | スーパーエレクター      | 価格(枚)          |                 |                |
| <b>ESEC-MS910</b>  | <b>MS 910</b>  | <b>¥11,000</b> | <b>MSS 910</b>  | <b>¥24,500</b> |
| <b>ESEC-MS1220</b> | <b>MS 1220</b> | <b>¥14,000</b> | <b>MSS 1220</b> | <b>¥29,500</b> |
| <b>ESEC-MS1520</b> | <b>MS 1520</b> | <b>¥17,000</b> | <b>MSS 1520</b> | <b>¥34,500</b> |
| <b>ESEC-LS910</b>  | <b>LS 910</b>  | <b>¥15,000</b> | <b>LSS 910</b>  | <b>¥29,000</b> |
| <b>ESEC-LS1220</b> | <b>LS 1220</b> | <b>¥19,000</b> | <b>LSS 1220</b> | <b>¥34,500</b> |
| <b>ESEC-LS1520</b> | <b>LS 1520</b> | <b>¥22,500</b> | <b>LSS 1520</b> | <b>¥40,000</b> |

- 中間棚が必要な場合には、ご注文の際に中間棚の品番・数量をご指定ください。詳しくはお問い合わせください。
- 最下段の棚上面から753mmの3ピッチ上は中間棚が取り付けできません。



中間棚を使用すれば、カート内のスペースの有効活用が可能。(中間棚2枚使用時)

- □部分は受注取寄品となります。納期につきましてはお問い合わせください。
- メトロ社の商品は、一部を除いて米国に於いて生産されています。カラーや仕様の変更、または一部商品の生産中止を予告なく行う場合があります。詳しくはお問い合わせください。

フードサービス  
向けワゴン

レストラン・  
宴会向け

エコノミー  
サービスワゴン

ステンレス折り  
畳みワゴン  
フォレストカート

厨房・バック  
ヤード・フロント

ディッシュドリー  
セキュリティカート

# 03

## 配膳車・下膳車

### Service cart

温冷配膳車 MOG smile **P.272**

再加熱ワゴン マルチサーブ **P.278**

再加熱カート エルゴサーブ／エルゴサート **P.280**

常温配膳車 cooシリーズ **P.282**

常温配膳車 JFシリーズ **P.287**

常温配膳車 その他 **P.288**

下膳専用カート〈ネスティングトレイカート〉 **P.290**





運ぶ人、食べる人、それを見守る人へ。  
エレクターの配膳車は食事だけでなく笑顔をお届けします。

**ERECTA**

温冷配膳車

**MOG**  
Smile

P.272



運ぶ人、食べる人、それを見守る人。すべての人を笑顔に。



保温・保冷といった基本性能の高さはもちろん、圧迫感のないスリムなボディ・やわらかな色使いなど空間に調和するデザイン、運ぶ人のことを考えた操作性も魅力です。

病院

高齢者  
施設

NEW

**SOCAMEL**  
BY GULLIN

再加熱ワゴン

**MULTISERV**

P.278



食堂に笑顔が広がる。美味しい食事を目の前で。



チルド冷蔵・再加熱・盛り付けが一体となった配膳が可能なワゴン。ホテルパンや耐熱食器にセットした料理を食堂などで盛り付け、提供が可能です。

高齢者  
施設

ホテル

**SOCAMEL**  
BY GULLIN

再加熱カート

**ERGOSEV**  
**ERGOSERT**

P.280



働く人にやさしく、働きやすく。調理現場を笑顔にする。



盛り付け・トレイメイクまでを前日に行うことができ、早朝勤務は最小限に。作業時間の大幅な改善が見込め、早朝勤務の軽減につながります。

病院

セントラル  
キッチン

**ERECTA**

常温配膳車

**COO**

P.282



多くの人に食事を届け続ける、スタンダードな配膳車。



本体は清掃のしやすい扉式とシンプルな設計で使いやすいシャッター式の2種類を用意。サイズのバリエーションも豊富で、多くの配膳の場で活躍しています。

幼稚園  
保育園

高齢者  
施設

病院

## 温冷配膳車

# 温冷配膳車 MOG Smile

運ぶ人、食べる人、それを見守る人。  
すべての人が快適に使用できるMOG smile



圧迫感のないスリムなボディ、やわらかな色使いにより病院や施設の通路に置いても空間に自然と調和します。運ぶ人のことを最優先に考えてどなたでも簡単に操作でき、ハンドルや操作パネルは人間工学に基づきデザインされています。



手動式  
コンパクトリバーシブルタイプ  
サクラピンク36膳

手動式  
リバーシブルタイプ  
ココアブラウン32膳

自走式  
スタンダードタイプ  
サクラピンク60膳

### a 業界初! 1台で2種類のトレイが使える

レギュラートレイ用とフラットトレイ用の本体を統一し、コンパクトモデルのみになりました。1台で2種類のトレイに対応するので患者様の状態や要望に合わせて合わせるができます。

### b メンテナンスが楽

フィルターは簡単に取り外しができます。定期的に清掃（水洗いなど）をするだけです。

### c ラウンドハンドル

人間工学に基づきどこからでも握りやすい太さや形を追求したハンドル。中心が細くなっているため、自然と中心を握るように工夫されています。

### d フルフラットドア

ドアは透明度の高いクリアアクリル製。コンパクトな取っ手、ヒンジ機構をコーナーカバー内に収めるなど、突起物のないフルフラット構造で使いやすく安全です。

### e かかとの巻き込み防止

ストッパー部分の掘り込みを従来比25%深くしキャスター位置も内側に変更しました。

### f フロアストッパー

スプリングクッションの採用により、軽い力で車体を固定することが可能。固定時だけでなく解除時も静かに軽く操作できます。

- 走行方式 | 手動式、自走式
- ボディタイプ | スタンダードタイプ  
リバーシブルタイプ  
コンパクトリバーシブルタイプ
- ボディカラー | サクラピンク、ココアブラウン
- ドアカラー | クリア、スモークブラウン
- 膳数 | 24、28、32、36、40、42、48、54、60

■保証範囲 3年保証（一部消耗品を除く）。ただし、製造上の瑕疵のみに適用されます。また、3年保証にはユーザー登録が必要となります。詳しくはお問い合わせください。  
※保証が適用するのは、温蔵機能用電気部品と冷蔵用電気部品および冷凍サイクルを構成する配管部品類、また自走機能を構成する電気部品類（自走式のみ）となります。詳しくはお問い合わせください。

- ◎電源 / 3相200V (50/60Hz)
- ◎保護装置 / 漏電ブレーカー、過昇防止パイメタル
- ◎加熱方式 / 遠赤外線微風循環方式
- ◎冷却方式 / 強制対流方式
- ◎温度調節器 / デジタル設定式電子サーモコントローラー、各室個別制御
- ◎温度設定範囲 / 温蔵: 55~70°C、冷蔵: 3~15°C (1°C単位で設定可能)
- ◎断熱材 / 発泡ポリウレタン
- ◎トレイ支持方式 / パススルー方式
- ◎外装 / ABS、EVA樹脂成形品
- ◎内装 / ステンレス、アルミ
- ◎ドア / アルミ枠、ポリカーボネイト+アクリル2重構造
- ◎ハンドル / ポリウレタン樹脂、ステンレス
- ◎棚ピッチ / 127mm、有効棚ピッチ / 108mm
- ◎キャスター / 手動式: φ250mm固定ウレタン車×2、φ150mm自在ウレタン車×4  
e-Drive(自走式): φ250mmゴム車駆動輪×2、φ150mmウレタン車×4

## オプションパーツ

### OPTIONAL PARTS

多彩なオプションパーツにより、機能性をさらに高めます。詳しくは専門カタログをご覧ください。



サブコントローラー(自走式のみ)



スウィングフレーム(自走式のみ)



バックモニター(自走式のみ)



液晶モニター画面

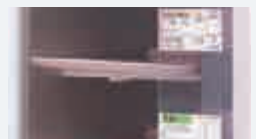

食札ホルダー

詳しくは「エレクター配膳車総合カタログ」をダウンロードまたは、ご請求ください。

●ご購入の前に専門カタログで詳細内容をご確認のうえ、ご不明な点はお問い合わせください。

# 温冷配膳車用トレイ HOT & COOL SERVICE CARTS TRAY

トレイタイプはレギュラートレイとフラットトレイの2種類。  
※トレイと本体は別売りです。



温冷配膳車

HOT & COOL SERVICE CARTS TRAY

## レギュラートレイ

温・冷を分ける仕切りがあるタイプのトレイです。



ダークオレンジ 若草 レモンイエロー アイボリー ピンク パープル ブラウン ブラック  
EST1DO EST1WK EST1LY EST1IV EST1PK EST1PU EST1BN EST1BK



オレンジ グリーン ピンク ブラウン  
EST2OR EST2GN EST2PK EST2BN



若草 レモンイエロー ライトグレー アイボリー ピンク パープル  
EST3WK EST3LY EST3LG EST3IV EST3PK EST3PU

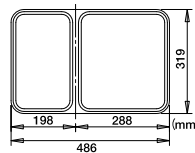

**EST-1シリーズ** (全8色の中から選べます)  
外寸(W×Dmm) 重量(g) 価格  
486×319 525 **¥5,000**  
◎材質/FRP

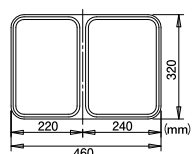

**EST-2シリーズ** (全4色の中から選べます)  
外寸(W×Dmm) 重量(g) 価格  
460×320 535 **¥5,000**  
◎材質/FRP

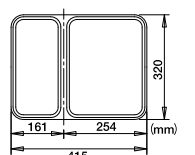

**EST-3シリーズ** (全6色の中から選べます)  
外寸(W×Dmm) 重量(g) 価格  
415×320 440 **¥4,000**  
◎材質/FRP  
★EST3LG・EST3PUは在庫がなくなり次第、廃番となります。

|                | EST1 | EST2 | EST3 |
|----------------|------|------|------|
| スタンダードタイプ      | ○    | ×    | ○    |
| リバーシブルタイプ      | ○    | ○    | ○    |
| コンパクトリバーシブルタイプ | ×    | ○    | ×    |

## フラットトレイ

トレイに温・冷の仕切りがないフラットトレイです。  
配膳後にトレイ内で食器を自由に配置できるので、より自然で快適な食事を提供することができます。



若草 レモンイエロー ピンク ブラウン ブラック  
MFT1WK MFT1LY MFT1PK MFT1BN MFT1BK



若草 レモンイエロー ピンク ブラウン ブラック  
MFT2WK MFT2LY MFT2PK MFT2BN MFT2BK

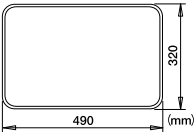

**MFT-1シリーズ** (全5色の中から選べます)  
外寸(W×Dmm) 重量(g) 価格  
490×320 640 **¥5,500**  
◎材質/FRP

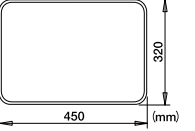

**MFT-2シリーズ** (全5色の中から選べます)  
外寸(W×Dmm) 重量(g) 価格  
450×320 580 **¥5,000**  
◎材質/FRP

行事食を華やかに彩るキズがつきにくい漆調のプレミアムなフラットトレイです。  
サイズは2種類、デザインは4種類の中からお選びいただけます。



漆黒 蝶 露草 花吹雪

※漆調トレイのキズ修復効果とウォータースポットについて  
漆調トレイ「絆」は、トレイ表面に日常使用の中で自然に生じるすり傷や引っかき傷において自動修復する特殊クリア塗装が施されています。ご使用環境や傷の深さ、頻度、強い摩擦、クリア塗装の経年変化等により修復効果が出ない場合もあり、傷の修復効果を保証するものではありません。また、表面に光沢のある黒色なので、他のトレイと比べて洗浄後、乾燥させる工程でウォータースポット(白い斑点のような水滴跡)が目立ちやすくなっています。ウォータースポットは洗浄後、乾燥前に水滴を拭き取ることで発生を防ぐことができます。

## フラットトレイの特長

- 食器の配置が自由
- 比率を自由に変更
- 洗浄しやすい
- 食器の転倒防止に



庫内



配膳時



ボディタイプがリバーシブルタイプの場合、トレイを任意の位置にセッティングすることができ、温・冷の比率を自由に変更することができます。



トレイ内部に凹凸がないので、汚れがたまりにくく、洗浄が容易に行えます。



食器を動かす際、仕切りにぶつかり転倒することがないので安全です。

## 漆調トレイ「絆(きずな)」シリーズ NEW

| 外寸(W×Dmm) | カラー/品番/価格   | 重量(g) |
|-----------|-------------|-------|
| 490×320   | 漆黒 MFT1URA  | 640   |
|           | 蝶 MFT1URB   |       |
|           | 露草 MFT1URC  |       |
|           | 花吹雪 MFT1URD |       |
| 450×320   | 漆黒 MFT2URA  | 580   |
|           | 蝶 MFT2URB   |       |
|           | 露草 MFT2URC  |       |
|           | 花吹雪 MFT2URD |       |

◎材質/FRP  
●スクラッチシールド加工：ボディに特殊樹脂を配合したクリア塗装を施すことで、すり傷や日常使用での引っかき傷程度なら、時間が経てば復元するという世界初の塗装技術です。また、一般のクリア塗装と比較して傷がつきにくくなったことで、水はじきが良く、ツヤや光沢も持続します。

|                | MFT1 | MFT2 |
|----------------|------|------|
| スタンダードタイプ      | ○    | ○    |
| リバーシブルタイプ      | ○    | △※2  |
| コンパクトリバーシブルタイプ | △※1  | ○    |

※1 コンパクトリバーシブルタイプ(フラットトレイ用)にMFT1を使用する場合、温側と冷側が同じ比率となります。温側と冷側の比率を変えることはできません。

※2 リバーシブルタイプ(フラットトレイ用)にMFT2を使用する場合、庫内に対してトレイが小さくなります。トレイを温・冷側のどちらか一方に寄せて使用すると、反対側のトレイ面積が極端に小さくなります。ご注意ください。

詳しくは「エレクター配膳車総合カタログ」をダウンロードまたは、ご請求ください。  
特注サイズおよび特別仕様をご希望される場合は、お問い合わせください。

# 温冷配膳車 MOG<sup>smile</sup> HOT & COOL SERVICE CARTS

手動式と自走式の2種類をご用意しています。

HOT & COOL SERVICE CARTS

温冷配膳車

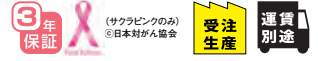

## 温冷配膳車 MOG<sup>smile</sup> 手動式

手動で走行するタイプの温冷配膳車です。



32膳手動式  
サクラピンク



32膳手動式  
ココアブラウン

### スタンダードタイプ 手動式

| 品番          | 膳数 | 最大外寸 (W×D×Hmm) | 重量(kg) | 段数 | ヒーター容量(W) | 冷却機容量(W) | 消費電力 (50/60Hz, W) | 価格         |
|-------------|----|----------------|--------|----|-----------|----------|-------------------|------------|
| MOGS24SM-□○ | 24 | 1340×750×1349  | 224    | 6  | 1130      | 400      | 1635/1720         | ¥3,650,000 |
| MOGS28SM-□○ | 28 | 1340×750×1476  | 243    | 7  | 1240      | 400      | 1745/1830         | ¥3,800,000 |
| MOGS32SM-□○ | 32 | 1340×750×1603  | 262    | 8  | 1340      | 400      | 1845/1930         | ¥3,950,000 |
| MOGS36SM-□○ | 36 | 1340×750×1730  | 281    | 9  | 1450      | 400      | 1955/2040         | ¥4,050,000 |
| MOGS40SM-□○ | 40 | 1340×750×1857  | 300    | 10 | 1530      | 400      | 2035/2120         | ¥4,200,000 |
| MOGS42SM-□○ | 42 | 1980×750×1476  | 326    | 7  | 1860      | 500      | 2525/2610         | ¥4,750,000 |
| MOGS48SM-□○ | 48 | 1980×750×1603  | 345    | 8  | 2010      | 500      | 2675/2770         | ¥4,900,000 |
| MOGS54SM-□○ | 54 | 1980×750×1730  | 364    | 9  | 2175      | 500      | 2840/2935         | ¥5,100,000 |
| MOGS60SM-□○ | 60 | 1980×750×1857  | 383    | 10 | 2295      | 500      | 2960/3055         | ¥5,250,000 |

MOGS32SM-□○ (32膳)

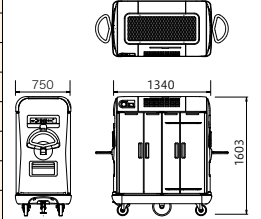

※品番末尾の□にはドアカラー、○にはボディカラーが入ります。【ドアカラー】クリア=C スモークブラウン=S 【ボディカラー】サクラピンク=P ココアブラウン=B

### リバーシブルタイプ 手動式

※トレイの差込み方向を自由に選べます。

| 品番          | 膳数 | 最大外寸 (W×D×Hmm) | 重量(kg) | 段数 | ヒーター容量(W) | 冷却機容量(W) | 消費電力 (50/60Hz, W) | 価格         |
|-------------|----|----------------|--------|----|-----------|----------|-------------------|------------|
| MOGS24RM-□○ | 24 | 1520×750×1349  | 238    | 6  | 1130      | 400      | 1635/1720         | ¥3,850,000 |
| MOGS28RM-□○ | 28 | 1520×750×1476  | 257    | 7  | 1240      | 400      | 1745/1830         | ¥3,950,000 |
| MOGS32RM-□○ | 32 | 1520×750×1603  | 276    | 8  | 1340      | 400      | 1845/1930         | ¥4,050,000 |
| MOGS36RM-□○ | 36 | 1520×750×1730  | 295    | 9  | 1450      | 400      | 1955/2040         | ¥4,200,000 |
| MOGS40RM-□○ | 40 | 1520×750×1857  | 314    | 10 | 1530      | 400      | 2035/2120         | ¥4,300,000 |
| MOGS42RM-□○ | 42 | 2250×750×1476  | 340    | 7  | 1860      | 500      | 2525/2610         | ¥5,050,000 |
| MOGS48RM-□○ | 48 | 2250×750×1603  | 359    | 8  | 2010      | 500      | 2675/2770         | ¥5,250,000 |
| MOGS54RM-□○ | 54 | 2250×750×1730  | 378    | 9  | 2175      | 500      | 2840/2935         | ¥5,400,000 |
| MOGS60RM-□○ | 60 | 2250×750×1857  | 397    | 10 | 2295      | 500      | 2960/3055         | ¥5,500,000 |

MOGS32RM-□○ (32膳)

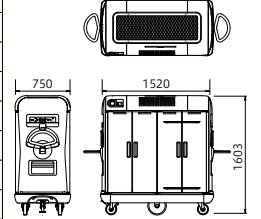

### コンパクトリバーシブルタイプ 手動式

※トレイの差込み方向を自由に選べます。

| 品番          | 膳数 | 最大外寸 (W×D×Hmm) | 重量(kg) | 段数 | ヒーター容量(W) | 冷却機容量(W) | 消費電力 (50/60Hz, W) | 価格         |
|-------------|----|----------------|--------|----|-----------|----------|-------------------|------------|
| MOGS24CM-□○ | 24 | 1340×750×1349  | 224    | 6  | 1130      | 400      | 1635/1720         | ¥3,650,000 |
| MOGS28CM-□○ | 28 | 1340×750×1476  | 243    | 7  | 1240      | 400      | 1745/1830         | ¥3,800,000 |
| MOGS32CM-□○ | 32 | 1340×750×1603  | 262    | 8  | 1340      | 400      | 1845/1930         | ¥3,950,000 |
| MOGS36CM-□○ | 36 | 1340×750×1730  | 281    | 9  | 1450      | 400      | 1955/2040         | ¥4,050,000 |
| MOGS40CM-□○ | 40 | 1340×750×1857  | 300    | 10 | 1530      | 400      | 2035/2120         | ¥4,200,000 |
| MOGS42CM-□○ | 42 | 1980×750×1476  | 326    | 7  | 1860      | 500      | 2525/2610         | ¥4,750,000 |
| MOGS48CM-□○ | 48 | 1980×750×1603  | 345    | 8  | 2010      | 500      | 2675/2770         | ¥4,900,000 |
| MOGS54CM-□○ | 54 | 1980×750×1730  | 364    | 9  | 2175      | 500      | 2840/2935         | ¥5,100,000 |
| MOGS60CM-□○ | 60 | 1980×750×1857  | 383    | 10 | 2295      | 500      | 2960/3055         | ¥5,250,000 |

MOGS32CM-□○ (32膳)

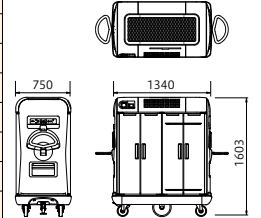

### ボディタイプ

スタンダードタイプ、リバーシブルタイプ、コンパクトリバーシブルタイプの3種類をご用意しています。

ボディタイプ別の全長比較と庫内イメージ (48膳で比較した場合)

#### スタンダードタイプ

冷蔵室に比べ、温蔵室の比率が大きいタイプの温冷配膳車です。

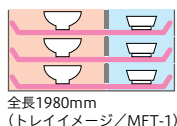

#### リバーシブルタイプ

温蔵室と冷蔵室の大きさが同じタイプの温冷配膳車です。

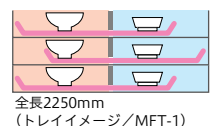

●□部分は受注生産品でございます。納期につきましてはお問い合わせください。

## 温冷配膳車 MOG<sup>smile</sup> e-Drive 自走式

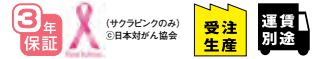

電動の走行機能をプラスしたタイプの温冷配膳車です。

- e-Drive自走式** e-Driveと名付けられたこのモデルはその名の通り、扱いやすさが自慢の“自走式”温冷配膳車。経済的にも優れ、もちろん安全性の面でもさらに大きく進化しています。
- e-Driveの安全配置**
  - メインスイッチOFFで駆動輪をロックする自動パーキング機構。
  - 電磁ブレーキにより瞬時に停止可能な非常停止機構。
  - 充電時に走行を防ぐインターロック回路。



36膳自走式  
サクラピンク

36膳自走式  
ココアブラウン

## スタンダードタイプ e-drive自走式

※スウィングフレームを装備すると全高が60mm高くなります。

| 品番          | 膳数 | 最大外寸<br>(W×D×Hmm) | 重量(kg) | 段数 | ヒーター<br>容量(W) | 冷却機<br>容量(W) | 消費電力<br>(50/60Hz、W) | 価格         |
|-------------|----|-------------------|--------|----|---------------|--------------|---------------------|------------|
| MOGS24SE-□○ | 24 | 1340×750×1349     | 279    | 6  | 1130          | 400          | 1735/1820           | ¥5,150,000 |
| MOGS28SE-□○ | 28 | 1340×750×1476     | 298    | 7  | 1240          | 400          | 1845/1930           | ¥5,250,000 |
| MOGS32SE-□○ | 32 | 1340×750×1603     | 317    | 8  | 1340          | 400          | 1945/2030           | ¥5,350,000 |
| MOGS36SE-□○ | 36 | 1340×750×1730     | 336    | 9  | 1450          | 400          | 2055/2140           | ¥5,450,000 |
| MOGS40SE-□○ | 40 | 1340×750×1857     | 355    | 10 | 1530          | 400          | 2135/2220           | ¥5,550,000 |
| MOGS42SE-□○ | 42 | 1980×750×1476     | 381    | 7  | 1860          | 500          | 2625/2710           | ¥6,200,000 |
| MOGS48SE-□○ | 48 | 1980×750×1603     | 400    | 8  | 2010          | 500          | 2775/2870           | ¥6,300,000 |
| MOGS54SE-□○ | 54 | 1980×750×1730     | 419    | 9  | 2175          | 500          | 2940/3035           | ¥6,400,000 |
| MOGS60SE-□○ | 60 | 1980×750×1857     | 438    | 10 | 2295          | 500          | 3060/3155           | ¥6,500,000 |

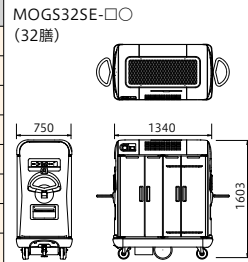

※品番末尾の□にはドアカラー、○にはボディカラーが入ります。【ドアカラー】クリア=C スモークブラウン=S 【ボディカラー】サクラピンク=P ココアブラウン=B

## リバーシブルタイプ e-drive自走式

※トレイの差込み方向を自由に選べます。 ※スウィングフレームを装備すると全高が60mm高くなります。

| 品番          | 膳数 | 最大外寸<br>(W×D×Hmm) | 重量(kg) | 段数 | ヒーター<br>容量(W) | 冷却機<br>容量(W) | 消費電力<br>(50/60Hz、W) | 価格         |
|-------------|----|-------------------|--------|----|---------------|--------------|---------------------|------------|
| MOGS24RE-□○ | 24 | 1520×750×1349     | 293    | 6  | 1130          | 400          | 1735/1820           | ¥5,250,000 |
| MOGS28RE-□○ | 28 | 1520×750×1476     | 312    | 7  | 1240          | 400          | 1845/1930           | ¥5,350,000 |
| MOGS32RE-□○ | 32 | 1520×750×1603     | 331    | 8  | 1340          | 400          | 1945/2030           | ¥5,450,000 |
| MOGS36RE-□○ | 36 | 1520×750×1730     | 350    | 9  | 1450          | 400          | 2055/2140           | ¥5,550,000 |
| MOGS40RE-□○ | 40 | 1520×750×1857     | 369    | 10 | 1530          | 400          | 2135/2220           | ¥5,650,000 |
| MOGS42RE-□○ | 42 | 2250×750×1476     | 395    | 7  | 1860          | 500          | 2625/2710           | ¥6,400,000 |
| MOGS48RE-□○ | 48 | 2250×750×1603     | 414    | 8  | 2010          | 500          | 2775/2870           | ¥6,500,000 |
| MOGS54RE-□○ | 54 | 2250×750×1730     | 433    | 9  | 2175          | 500          | 2940/3035           | ¥6,600,000 |
| MOGS60RE-□○ | 60 | 2250×750×1857     | 452    | 10 | 2295          | 500          | 3060/3155           | ¥6,700,000 |

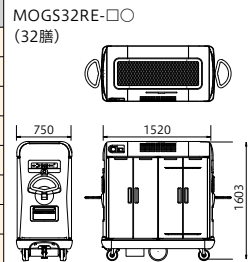

## コンパクトリバーシブルタイプ e-drive自走式

※トレイの差込み方向を自由に選べます。 ※スウィングフレームを装備すると全高が60mm高くなります。

| 品番          | 膳数 | 最大外寸<br>(W×D×Hmm) | 重量(kg) | 段数 | ヒーター<br>容量(W) | 冷却機<br>容量(W) | 消費電力<br>(50/60Hz、W) | 価格         |
|-------------|----|-------------------|--------|----|---------------|--------------|---------------------|------------|
| MOGS24CE-□○ | 24 | 1340×750×1349     | 279    | 6  | 1130          | 400          | 1735/1820           | ¥5,150,000 |
| MOGS28CE-□○ | 28 | 1340×750×1476     | 298    | 7  | 1240          | 400          | 1845/1930           | ¥5,250,000 |
| MOGS32CE-□○ | 32 | 1340×750×1603     | 317    | 8  | 1340          | 400          | 1945/2030           | ¥5,350,000 |
| MOGS36CE-□○ | 36 | 1340×750×1730     | 336    | 9  | 1450          | 400          | 2055/2140           | ¥5,450,000 |
| MOGS40CE-□○ | 40 | 1340×750×1857     | 355    | 10 | 1530          | 400          | 2135/2220           | ¥5,550,000 |
| MOGS42CE-□○ | 42 | 1980×750×1476     | 381    | 7  | 1860          | 500          | 2625/2710           | ¥6,200,000 |
| MOGS48CE-□○ | 48 | 1980×750×1603     | 400    | 8  | 2010          | 500          | 2775/2870           | ¥6,300,000 |
| MOGS54CE-□○ | 54 | 1980×750×1730     | 419    | 9  | 2175          | 500          | 2940/3035           | ¥6,400,000 |
| MOGS60CE-□○ | 60 | 1980×750×1857     | 438    | 10 | 2295          | 500          | 3060/3155           | ¥6,500,000 |

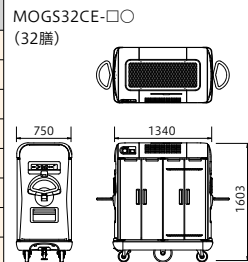

配膳車・  
下膳車

温冷配膳車  
MOG smile

再加熱フコ  
マルテサーブ

再加熱カート  
エルゴサーブ  
エルゴカート

常温配膳車  
cooシリーズ

常温配膳車  
JFシリーズ

常温配膳車  
その他

下膳専用カート  
ネスティング  
トレイカート

## コンパクトリバーシブルタイプ

リバーシブルタイプより  
全長が280mm短くなります。

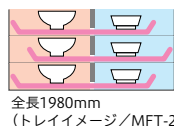

## 冷食主体も可能なリバーシブルタイプ

温蔵・冷蔵用の庫内スペースを均等にし、  
トレイの差込み方向により温食主体、  
冷食主体のいずれにも対応します。

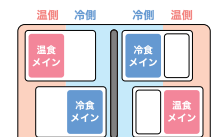

●□部分は受注生産品でございます。納期につきましてはお問い合わせください。  
特注サイズおよび特別仕様をご希望される場合は、お問い合わせください。

「人手不足」と「適温で安全な食事提供」を実現するために必要なクックチル・ニュークックチルに対応した再加熱機器をご用意。運用や提供方法によってお選びいただけます。

**NEW**

再加熱ワゴン

**MULTISERV**

マルチサーブ

P278

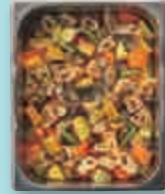

チルド冷蔵・再加熱・盛り付け台が一体となった配膳ができるワゴンです。

ホテルパンや耐熱食器にセットした料理を再加熱できます。食事を目の前で盛り付け・提供する食堂での運用に最適です。

再加熱カート

**ERGOSERV**

エルゴサーブ

P280



機器本体と配送部を切り離せる分離型カートです。

冷たい食事を盛り付け・トレイメイクしてカートにセットした後、再加熱します。

トレイでそのまま配膳できるので効率的。運営（施設）形態を問わず、幅広くご使用いただけます。

再加熱カート

**ERGOSSERT**

エルゴサート

P280



エルゴサーブとは機器の構成が異なります。

配送部をシャトル（外装部）とインサート（トレイ収納部）に分けることができます。

分離できることでインサートはコンパクトになり、省スペースでの保管や搬送に適しています。

例) ユニット型特養

再加熱後に食堂へ運び、盛り付け・提供します。家庭的な雰囲気です。食事を楽しむことができます。

ワゴンへセット

食器やホテルパンのまま、用途に合わせてチルドされた料理をワゴン内に収納



チルド保存・再加熱

予約時間までチルド保存し、時間に合わせて自動で再加熱



移動

時間に合わせて自動再加熱後、配膳する場所へワゴンのまま移動



配膳

ワゴンで盛り付けしながら配膳



例) 病院・高齢者施設

前日の夜に翌朝分を準備。効率化を実現しながら現場での調整も行える、ニュークックチルの代表的な運用です。

トレイメイク・セット

チルド状態の料理を盛り付け・トレイメイクしてカート部にセット



ドッキング (結合)

トレイをセットしたカート部をステーションにドッキング



チルド保存・再加熱

予約時間までチルド保存し、時間に合わせて自動で再加熱



配膳

ステーションからカート部を取り外して移動し、そのまま病棟で配膳



例) セントラルキッチン

セントラルキッチンでインサートに食事をセットしそのまま配送できます。サテライトキッチンで機器にセットすれば、自動で再加熱し配膳が可能です。

トレイメイク・セット

チルド状態の料理を盛り付け・トレイメイクしてカート部にセット



保冷車で配送



ドッキング (結合)

トレイをセットしたカート部をステーションにドッキング

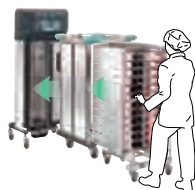

チルド保存・再加熱

予約時間までチルド保存し、時間に合わせて自動で再加熱



配膳

ステーションからカート部を取り外して移動し、そのまま病棟で配膳



# マルチサーブ MULTISERV

クックチルに対応したチルド冷蔵・再加熱・盛り付け台が一体となった配膳ができる再加熱ワゴンが新登場。



マルチサーブは新しい配膳のカタチをご提案。  
盛り付け台が付いているので、目の前であたたかい食事をご提供。  
スタッフの作業効率化と施設のサービス向上が両立できます。

## 特長 FEATURES

### 【a】 カラー液晶タッチパネル

日・曜日ごとのタイマーや温度・時間の設定が可能です。タイマーで自動予冷した庫内に食事をセットするだけで再加熱が完了。

※通電時のみパネル操作可能



### 【b】 大型キャスターで らくらく移動

φ160mmの大型キャスター採用で大容量の食事でも、厨房から食堂までスムーズに移動できます。6輪のキャスターで、360°の方向転換もラクラク行えます。

※キャスターは4輪自在、2輪固定



### 【c】 清掃しやすく衛生的

庫内はR加工が施されており、水洗いが可能なので、清掃をラクに行うことができます。



### 【d】 給排水設備不要で どこでも設置が可能

給水、排水設備が不要なので、設置場所を選びません。排水は付属のドレンタンクにたまりません。機器の設置にお悩みの方でも問題ありません。



### 【e】 サーブカウンター&スニーズガード

盛り付け後の食事をお渡しするサーブカウンターは、清潔感あふれるガラス製で、スニーズガード(飛沫防止パネル)により、衛生的な食事提供が可能です。



### 【f】 保温もできるガラストップ

天板は、清掃しやすく耐久性に優れた美しいガラストップを採用しています。保温機能により、盛り付け時も温かさを維持できます。

※通電時、保温モード中のみ



### 選べる2タイプ

ラインナップは再加熱ユニットのみの〈ジュニア〉と、冷蔵ユニットが付属した〈シニア〉をご用意。



〈ジュニア〉

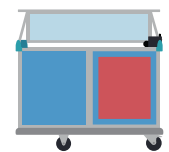

〈シニア〉

詳しくは「エレクター配膳車総合カタログ」及び「再加熱カート & ワゴンパンフレット」をダウンロードまたは、ご請求ください。



# 再加熱ワゴン MULTISERV REHEATING WAGONS

## マルチサーブシニア

Supports good  
**HACCP**  
processes

受注  
取寄

運賃  
別途

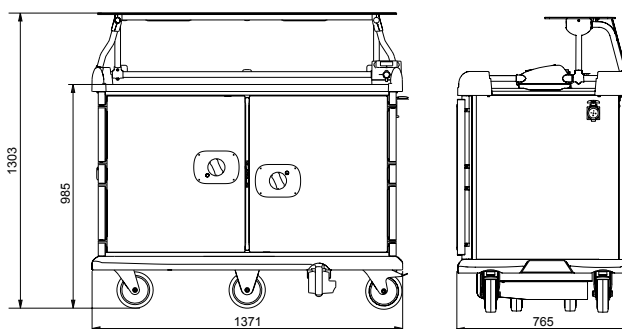

| 品番        | 品名        | 最大外寸 (mm) |     |      |    |      | 重量 (kg) | 有効段数 | 消費電力  | 最大電流  |
|-----------|-----------|-----------|-----|------|----|------|---------|------|-------|-------|
|           |           | 幅         | 奥行  | 高さ   | 棚間 | 食器有効 |         |      |       |       |
| SOMLTSEVS | マルチサーブシニア | 1371      | 765 | 1303 | 78 | 77   | 172     | 7    | 6200W | 20.5A |

●電源：3相200V(50/60Hz) ●加熱・冷却方式：強制対流方式 ●温度調節範囲：0℃～130℃  
●フランス・ソカメル社製  
※食器を搭載する場合、有効段数は6段になります。

## マルチサーブジュニア

Supports good  
**HACCP**  
processes

受注  
取寄

運賃  
別途

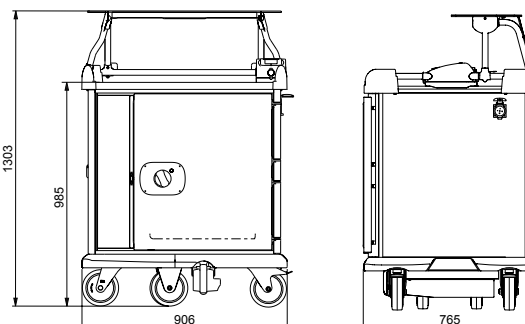

| 品番        | 品名         | 最大外寸 (mm) |     |      |    |      | 重量 (kg) | 有効段数 | 消費電力  | 最大電流  |
|-----------|------------|-----------|-----|------|----|------|---------|------|-------|-------|
|           |            | 幅         | 奥行  | 高さ   | 棚間 | 食器有効 |         |      |       |       |
| SOMLTSEVJ | マルチサーブジュニア | 906       | 765 | 1303 | 78 | 77   | 122     | 7    | 5480W | 16.4A |

●電源：3相200V(50/60Hz) ●加熱・冷却方式：強制対流方式 ●温度調節範囲：0℃～130℃  
●フランス・ソカメル社製  
※食器を搭載する場合、有効段数は6段になります。

## バルクと食器の どちらにも対応

バルクの場合は約50食、食器の場合は約20食を再加熱することができます。

- ※バルク：食品が盛り付け前の状態でホテルパン等に包装された状態のこと
- ※食数は主菜、副菜を一食とした場合
- ※食器の大きさやメニューにより、対応できる食数は異なります



● 部分を受注取寄品でございます。納期につきましてはお問い合わせください。 ※製品の改良のため、仕様の一部変更を予告なく行う場合があります。ご了承ください。

# エルゴサーブ ERGOSERV エルゴサート ERGOSERT

安全で美味しい料理を提供。  
合理的設計のニュークックチル対応再加熱カート。



冷たい食事を盛り付け、トレイメイクしてカートにセットします。再加熱後、温かい料理と冷たい料理の両方を1トレイで配膳できます。トレイでそのまま配膳できるので効率的運営(施設)形態を問わず、幅広くご使用いただけます。



## 特長 FEATURES

### 【a】視認性のよいLEDパネル

日・曜日ごとにタイマーを設定できます。保温保冷プログラムの設定も可能で、温冷配膳車としてもご使用いただけます。



### 【b】分離型で故障リスクを低減

機器本体(ステーション)とカート部(シャトル)が分かれる分離型です。ステーションは据え置き式で故障リスクを低減します。

### 【c】給排水設備不要でどこでも設置が可能

給水、排水設備が不要なので、設置場所を選びません。排水はドレンヒーター(排水強制蒸発装置)にて処理。機器の設置にお悩みの施設でも問題ありません。

### 【d】電装機器がなく丸洗い可能

シャトル・インサートには電装機器がついていないので、庫内外が水洗いでき衛生的です。回収後に洗浄が必要なカート配送方式にも安心してお使いいただけます。

### 【e】旋回性に優れた大型キャスター

φ160mm2輪自在と、φ200mmの2輪固定軸の4輪キャスター構成。旋回性と直進性に優れ、搬送しやすく安定した移動が可能です。

### 【f】独自仕様

#### 動かせるステーションで どんな場所にも移動が可能

機器本体(ステーション)にキャスターが付いているので、どんな場所にも移動・設置が可能です。厨房のみではなく、食堂やパントリーなどにも設置できます。



### 【g】自動ドッキングでカンタン操作

シャトルをステーションに近づけると自動的にドッキングします。接続後、自動で運転を開始してくれるので、ボタン操作をする必要がありません。



### リバーシブルで温冷どちらにも対応

温菜と冷菜を同時にトレイにセットすることができます。トレイの差し込み方向を替えるだけで、温菜主体にも冷菜主体にも替えることができます。

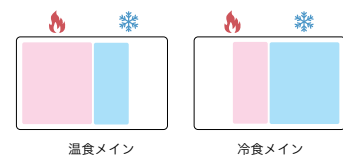

# 再加熱カート REHEATING CARTS

## エルゴサーブ ERGOSERV

Supports good HACCP processes 受注取寄 運賃別途



ステーション

ドア開放時



エルゴサーブ シャトル

ドア密閉時

ステーション ※B1はエルゴサーブシャトルをドッキングした最大外寸です。

| 品番      | 品名         | 最大外寸 (mm) |      |     |      | 重量    | 消費電力  | 最大電流  |
|---------|------------|-----------|------|-----|------|-------|-------|-------|
|         |            | A1        | B1   | B2  | H1   |       |       |       |
| SODFJV4 | ステーションジュニア | 905       | 1360 | 684 | 1738 | 152kg | 5900W | 22.2A |
| SODFSV4 | ステーションシニア  | 905       | 1360 | 684 | 1973 | 163kg | 6000W | 22.3A |

- 電源:3相200V(50/60Hz) ●加熱・冷却方式:強制対流方式 ●温度調節範囲:温蔵:0~130℃まで 冷蔵:0~10℃
- 外装:ABS樹脂、ステンレス ●内装:ステンレス ●フランス・ソメカル社製

エルゴサーブ シャトル

| 品番         | 品名                 | 最大外寸 (mm) |     |      |     |           | 重量    | 段数 |
|------------|--------------------|-----------|-----|------|-----|-----------|-------|----|
|            |                    | A         | B   | H    | P期間 | P食器有効(最小) |       |    |
| SOESVJ20V4 | エルゴサーブ シャトルジュニア20膳 | 795       | 924 | 1380 | 90  | 81        | 140kg | 10 |
| SOESVS26V4 | エルゴサーブ シャトルシニア26膳  | 795       | 924 | 1610 | 90  | 81        | 162kg | 13 |

- 内外装:ABS樹脂、ステンレス、ポリエチレン(パンパー) ●フランス・ソメカル社製

専用トレイ(ERT1シリーズ)

※トレイは、エルゴサーブ・エルゴサート共通

| カラー/品番 |        |        | 最大外寸 (mm) |     |     |     |     | 重量     |
|--------|--------|--------|-----------|-----|-----|-----|-----|--------|
| ピンク    | イエロー   | グリーン   | Ⓐ         | Ⓑ   | a1  | a2  | b   |        |
| ERT1PK | ERT1YL | ERT1GN | 530       | 325 | 205 | 250 | 285 | 680g/枚 |

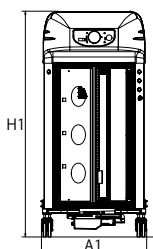
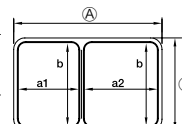

ステーション

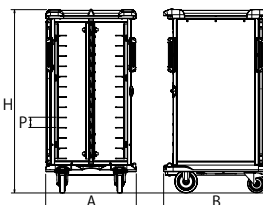

エルゴサーブ シャトル

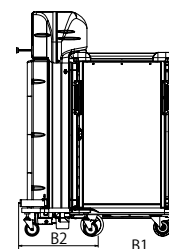

ステーション+シャトル

## エルゴサート ERGOSERT

Supports good HACCP processes 受注取寄 運賃別途



ステーション



エルゴサート シャトル

インサート

ステーション ※ステーションは、エルゴサーブと共通。※B1はエルゴサートシャトルをドッキングした最大外寸です。

| 品番      | 品名         | 最大外寸 (mm) |      |     |      | 重量    | 消費電力  | 最大電流  |
|---------|------------|-----------|------|-----|------|-------|-------|-------|
|         |            | A1        | B1   | B2  | H1   |       |       |       |
| SODFJV4 | ステーションジュニア | 905       | 1493 | 684 | 1738 | 152kg | 5900W | 22.2A |
| SODFSV4 | ステーションシニア  | 905       | 1493 | 684 | 1973 | 163kg | 6000W | 22.3A |

- 電源:3相200V(50/60Hz) ●加熱・冷却方式:強制対流方式 ●温度調節範囲:温蔵:0~130℃まで 冷蔵:0~10℃
- 外装:ABS樹脂、ステンレス ●内装:ステンレス ●フランス・ソメカル社製

エルゴサート シャトル

| 品番         | 品名                 | 最大外寸 (mm) |     |      | 重量    |
|------------|--------------------|-----------|-----|------|-------|
|            |                    | A         | B   | H    |       |
| SOESTJ18V4 | エルゴサート シャトルジュニア18膳 | 795       | 920 | 1380 | 108kg |
| SOESTS24V4 | エルゴサート シャトルシニア24膳  | 795       | 920 | 1610 | 125kg |

- 内外装:ステンレス、ABS樹脂、ポリエチレン(パンパー) ●フランス・ソメカル社製

インサート

| 品番          | 品名                  | 最大外寸 (mm) |     |      |     |           | 重量   | 段数 |
|-------------|---------------------|-----------|-----|------|-----|-----------|------|----|
|             |                     | A         | B   | H    | P期間 | P食器有効(最小) |      |    |
| SOESTIJ18V4 | エルゴサート インサートジュニア18膳 | 630       | 971 | 1260 | 90  | 81        | 60kg | 9  |
| SOESTIS24V4 | エルゴサート インサートシニア24膳  | 630       | 971 | 1490 | 90  | 81        | 68kg | 12 |

- 本体:ステンレス ●フランス・ソメカル社製

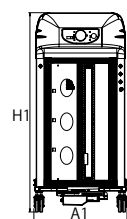

ステーション

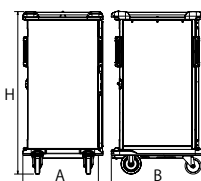

エルゴサート シャトル

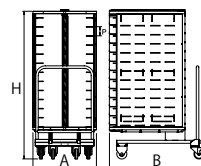

インサート

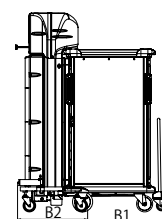

ステーション+シャトル+インサート

● 部分は受注取寄品でございます。納期につきましてはお問い合わせください。 ※製品の改良のため、仕様の一部変更を予告なく行う場合があります。ご了承ください。

# 常温配膳車COO/JFシリーズ

優しさと信頼を運ぶ多彩な配膳車ラインナップ。



エレクターでは、機能性や耐久性、作業性を追求した配膳車の豊富なバリエーションをご用意。リニューアルしたcooシリーズに加え、新たにJFシリーズが登場しました。本体は清掃のしやすい扉式とシンプルな設計で使いやすいシャッター式の2種類。天板カラーは可愛いシュガーピンクとシックなカフェブラウンからお選びいただけます。幅広い膳数のラインナップがあり、棚板の材質がステンレス製で錆に強く、キャスターもウレタン車仕様のデラックスモデルが新たに加わりました。

## a 扉（扉式のみ）

270度まで開閉するので、表面はもちろん裏面も清掃が容易。

## b キャスター

走行性を向上させるため4輪キャスターのうち2輪は、方向規制機能付きキャスターを採用。自在・方向規制をワンタッチで切り替えます。

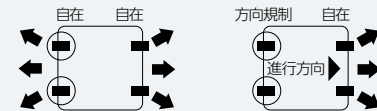

## c カラー

全てのタイプで天板の色は2色からお選びいただけます。



明るい雰囲気シュガーピンク 高級感のあるカフェブラウン



## d 側面パネル

側面上部は反対側が見えるクリアパネルを採用し、安全性を確保。側面下部はフロストパネルを採用し、雑多になりがちな庫内をさりげなく隠します。  
※膳数により、全面フロストのタイプもございます。

## e ハンドル

配膳車を押しでも引いても使える設計で、スムーズな取り回しを実現。



## f 棚ピッチ

メニューや食器のサイズに合わせて棚間のピッチを自在に調整できます。



## ■ラインナップ

本体は清掃のしやすい扉式とシンプルな設計で使いやすいシャッター式の2種類をご用意。

### ■扉式

掃除がしやすいいつも清潔な状態を保てます。  
※受注生産・組み立て出荷のため納期をご確認ください。



扉を270度開くことができるので、掃除がラクに入ります。トレイを取り出しやすくするために、扉をマグネットで固定することができます。

受注生産

### ■シャッター式

シンプルな設計で使いやすいモデルです。

組み立て式



シャッターは水平のままスムーズに開閉できるので、省スペースで効率的に作業ができます。

### ■保証範囲

3年保証（一部消耗部品を除く）。ただし、製造上の瑕疵のみに適用されます。また、3年保証にはユーザー登録が必要となります。詳しくはお問い合わせください。

詳しくは「エレクター配膳車総合カタログ」をダウンロードまたは、ご請求ください。

## 配膳車 coo シリーズ〈扉式リフトタイプ〉

3年保証 受注生産



JCTL24-SP

● シュガー  
ピンク ● カフェ  
ブラウン

### ノーマル

扉式リフトタイプ(棚板:クロームメッキ、抗菌クリアコーティング仕上げ キャスター:ゴム車)

| 品番       | 膳数 | 段数 | 棚間(mm) | 最大外寸(W×D×Hmm) | 重量   | 価格       |
|----------|----|----|--------|---------------|------|----------|
| JCTL20-□ | 20 | 5  | 136    | 952×870×1169  | 66kg | ¥604,000 |
| JCTL24-□ | 24 | 6  | 121    | 952×870×1169  | 68kg | ¥616,000 |

### デラックス

扉式リフトタイプ(棚板:ステンレス キャスター:ウレタン車)

| 品番        | 膳数 | 段数 | 棚間(mm) | 最大外寸(W×D×Hmm) | 重量   | 価格       |
|-----------|----|----|--------|---------------|------|----------|
| JCTL20D-□ | 20 | 5  | 136    | 952×870×1169  | 66kg | ¥629,000 |
| JCTL24D-□ | 24 | 6  | 121    | 952×870×1169  | 68kg | ¥644,000 |

■品番末尾の□には天板カラーが入ります。シュガーピンク=SP、カフェブラウン=CB  
 ◎観音扉 ◎天板カラー/シュガーピンク、カフェブラウン  
 ◎材質/外装:アルミ、ABS、PW、PVC 棚板:クロームメッキ、抗菌クリアコーティング仕上げ(デラックスモデルは、SUS304ステンレス製)  
 ハンドル:スチール、抗菌塗装 キャスター:φ125mmゴム車(旋回ロック×2、ストッパー付き×1、自在×1)、デラックスモデルはウレタン車  
 ◎トレイサイズ/W330×D330mm ●受注生産、組み立て出荷のため納期をご確認ください。

## 配膳車 coo シリーズ〈扉式スリムタイプ〉

3年保証 受注生産



JCTS32-CB

● シュガー  
ピンク ● カフェ  
ブラウン

### ノーマル

扉式スリムタイプ(棚板:クロームメッキ、抗菌クリアコーティング仕上げ キャスター:ゴム車)

| 品番       | 膳数 | 段数 | 棚間(mm) | 最大外寸(W×D×Hmm) | 重量   | 価格       |
|----------|----|----|--------|---------------|------|----------|
| JCTS28-□ | 28 | 7  | 121    | 952×870×1307  | 74kg | ¥634,000 |
| JCTS32-□ | 32 | 8  | 136    | 952×870×1583  | 84kg | ¥657,000 |
| JCTS36-□ | 36 | 9  | 121    | 952×870×1583  | 86kg | ¥681,000 |

### デラックス

扉式スリムタイプ(棚板:ステンレス キャスター:ウレタン車)

| 品番        | 膳数 | 段数 | 棚間(mm) | 最大外寸(W×D×Hmm) | 重量   | 価格       |
|-----------|----|----|--------|---------------|------|----------|
| JCTS28D-□ | 28 | 7  | 121    | 952×870×1307  | 74kg | ¥663,000 |
| JCTS32D-□ | 32 | 8  | 136    | 952×870×1583  | 84kg | ¥689,000 |
| JCTS36D-□ | 36 | 9  | 121    | 952×870×1583  | 86kg | ¥715,000 |

■品番末尾の□には天板カラーが入ります。シュガーピンク=SP、カフェブラウン=CB  
 ◎観音扉 ◎天板カラー/シュガーピンク、カフェブラウン  
 ◎材質/外装:アルミ、ABS、PW、PVC 棚板:クロームメッキ、抗菌クリアコーティング仕上げ(デラックスモデルは、SUS304ステンレス製)  
 ハンドル:スチール、抗菌塗装 キャスター:φ125mmゴム車(旋回ロック×2、ストッパー付き×1、自在×1)、デラックスモデルはウレタン車  
 ◎トレイサイズ/W330×D330mm ●受注生産、組み立て出荷のため納期をご確認ください。

## 配膳車 coo シリーズ〈扉式ベーシックタイプ〉

3年保証 受注生産



JCTB36-SP

● シュガー  
ピンク ● カフェ  
ブラウン

### ノーマル

扉式ベーシックタイプ(棚板:クロームメッキ、抗菌クリアコーティング仕上げ キャスター:ゴム車)

| 品番       | 膳数 | 段数 | 棚間(mm) | 最大外寸(W×D×Hmm) | 重量    | 価格       |
|----------|----|----|--------|---------------|-------|----------|
| JCTB30-□ | 30 | 5  | 136    | 1297×870×1196 | 86kg  | ¥750,000 |
| JCTB36-□ | 36 | 6  | 121    | 1297×870×1196 | 90kg  | ¥776,000 |
| JCTB42-□ | 42 | 7  | 121    | 1297×870×1334 | 98kg  | ¥813,000 |
| JCTB48-□ | 48 | 8  | 136    | 1297×870×1610 | 111kg | ¥838,000 |
| JCTB54-□ | 54 | 9  | 121    | 1297×870×1610 | 114kg | ¥862,000 |

### デラックス

扉式ベーシックタイプ(棚板:ステンレス キャスター:ウレタン車)

| 品番        | 膳数 | 段数 | 棚間(mm) | 最大外寸(W×D×Hmm) | 重量    | 価格       |
|-----------|----|----|--------|---------------|-------|----------|
| JCTB30D-□ | 30 | 5  | 136    | 1297×870×1196 | 86kg  | ¥795,000 |
| JCTB36D-□ | 36 | 6  | 121    | 1297×870×1196 | 90kg  | ¥827,000 |
| JCTB42D-□ | 42 | 7  | 121    | 1297×870×1334 | 98kg  | ¥872,000 |
| JCTB48D-□ | 48 | 8  | 136    | 1297×870×1610 | 111kg | ¥905,000 |
| JCTB54D-□ | 54 | 9  | 121    | 1297×870×1610 | 114kg | ¥966,000 |

■品番末尾の□には天板カラーが入ります。シュガーピンク=SP、カフェブラウン=CB  
 ◎二枚折扉タイプ ◎天板カラー/シュガーピンク、カフェブラウン  
 ◎材質/外装:アルミ、ABS、PW、PVC 棚板:クロームメッキ、抗菌クリアコーティング仕上げ(デラックスモデルは、SUS304ステンレス製)  
 ハンドル:スチール、抗菌塗装 キャスター:φ150mmゴム車(旋回ロック×2、ストッパー付き×1、自在×1)、デラックスモデルはウレタン車  
 ◎トレイサイズ/W330×D330mm ●受注生産、組み立て出荷のため納期をご確認ください。

詳しくは「エレクター配膳車総合カタログ」をダウンロードまたは、ご請求ください。

●□部分は受注生産品でございます。納期につきましてはお問い合わせください。 特注サイズおよび特別仕様をご希望される場合は、お問い合わせください。

配膳車・  
下膳車

温冷配膳車  
MOG smile

再加熱ワゴン  
マルテサーブ

再加熱カート  
エルゴサーブ  
エルゴサート

常温配膳車  
cooシリーズ

常温配膳車  
JFシリーズ

常温配膳車  
その他

下膳専用カート  
ネスティング  
トレイカート

# 常温配膳車 coo シリーズ〈扉式〉 SERVICE CARTS

常  
温  
配  
膳  
車  
S  
E  
R  
V  
I  
C  
E  
C  
A  
R  
T  
S

## 配膳車 coo シリーズ〈扉式ハーフタイプ〉



JCTH21-CB

### ノーマル

扉式ハーフタイプ (棚板: クロームメッキ、抗菌クリアコーティング仕上げ キャスター: ゴム車)

| 品番       | 膳数 | 段数 | 棚間 (mm) | 最大外寸 (W×D×Hmm) | 重量   | 価格       |
|----------|----|----|---------|----------------|------|----------|
| JCTH15-□ | 15 | 5  | 136     | 1297×610×1169  | 64kg | ¥549,000 |
| JCTH18-□ | 18 | 6  | 121     | 1297×610×1169  | 65kg | ¥562,000 |
| JCTH21-□ | 21 | 7  | 121     | 1297×610×1307  | 71kg | ¥580,000 |
| JCTH24-□ | 24 | 8  | 136     | 1297×610×1583  | 80kg | ¥601,000 |
| JCTH27-□ | 27 | 9  | 121     | 1297×610×1583  | 82kg | ¥614,000 |

### デラックス

扉式ハーフタイプ (棚板: ステンレス キャスター: ウレタン車)

| 品番        | 膳数 | 段数 | 棚間 (mm) | 最大外寸 (W×D×Hmm) | 重量   | 価格       |
|-----------|----|----|---------|----------------|------|----------|
| JCTH15D-□ | 15 | 5  | 136     | 1297×610×1169  | 64kg | ¥572,000 |
| JCTH18D-□ | 18 | 6  | 121     | 1297×610×1169  | 65kg | ¥586,000 |
| JCTH21D-□ | 21 | 7  | 121     | 1297×610×1307  | 71kg | ¥607,000 |
| JCTH24D-□ | 24 | 8  | 136     | 1297×610×1583  | 80kg | ¥631,000 |
| JCTH27D-□ | 27 | 9  | 121     | 1297×610×1583  | 82kg | ¥646,000 |

- 品番末尾の□には天板カラーが入ります。シュガーピンク=SP、カフェブラウン=CB
- ◎二枚折扉タイプ ※扉は片面のみ
- ◎天板カラー/シュガーピンク、カフェブラウン
- ◎材質/外装: アルミ、ABS、PW、PVC  
棚板: クロームメッキ、抗菌クリアコーティング仕上げ (デラックスモデルは、SUS304ステンレス製)  
ハンドル: スチール、抗菌塗装  
キャスター: φ125mmゴム車 (旋回ロック×2、ストッパー付き×1、自在×1)、デラックスモデルはウレタン車
- ◎トレイサイズ/W330×D330mm
- 受注生産、組み立て出荷のため納期をご確認ください。



背面



配膳車・下膳車

温冷配膳車  
MOG smile

再加熱フゴ  
マルテサーブ

再加熱カート  
エルゴサーブ  
エルゴサート

常温配膳車  
cooシリーズ

常温配膳車  
JFシリーズ

常温配膳車  
その他

下膳専用カート  
ネスティング  
トレイカート



## 配膳車 coo シリーズ〈扉式ワイドタイプ〉



JCTW48-SP

### ノーマル

扉式ワイドタイプ (棚板: クロームメッキ、抗菌クリアコーティング仕上げ キャスター: ゴム車)

| 品番       | トレイ膳数     |           | 段数 | 棚間 (mm) | 最大外寸 (W×D×Hmm) | 重量    | 価格       |
|----------|-----------|-----------|----|---------|----------------|-------|----------|
|          | 440×330mm | 330×330mm |    |         |                |       |          |
| JCTW30-□ | 30        | 40        | 5  | 136     | 1642×870×1196  | 100kg | ¥795,000 |
| JCTW36-□ | 36        | 48        | 6  | 121     | 1642×870×1196  | 105kg | ¥817,000 |
| JCTW42-□ | 42        | 56        | 7  | 121     | 1642×870×1334  | 115kg | ¥843,000 |
| JCTW48-□ | 48        | 64        | 8  | 136     | 1642×870×1610  | 129kg | ¥867,000 |
| JCTW54-□ | 54        | 72        | 9  | 121     | 1642×870×1610  | 134kg | ¥892,000 |

### デラックス

扉式ワイドタイプ (棚板: ステンレス キャスター: ウレタン車)

| 品番        | トレイ膳数     |           | 段数 | 棚間 (mm) | 最大外寸 (W×D×Hmm) | 重量    | 価格       |
|-----------|-----------|-----------|----|---------|----------------|-------|----------|
|           | 440×330mm | 330×330mm |    |         |                |       |          |
| JCTW30D-□ | 30        | 40        | 5  | 136     | 1642×870×1196  | 100kg | ¥845,000 |
| JCTW36D-□ | 36        | 48        | 6  | 121     | 1642×870×1196  | 105kg | ¥877,000 |
| JCTW42D-□ | 42        | 56        | 7  | 121     | 1642×870×1334  | 115kg | ¥912,000 |
| JCTW48D-□ | 48        | 64        | 8  | 136     | 1642×870×1610  | 129kg | ¥946,000 |
| JCTW54D-□ | 54        | 72        | 9  | 121     | 1642×870×1610  | 134kg | ¥981,000 |

- 品番末尾の□には天板カラーが入ります。シュガーピンク=SP、カフェブラウン=CB
- ◎二枚折扉タイプ
- ◎天板カラー/シュガーピンク、カフェブラウン
- ◎材質/外装: アルミ、ABS、PW、PVC  
棚板: クロームメッキ、抗菌クリアコーティング仕上げ (デラックスモデルは、SUS304ステンレス製)  
ハンドル: スチール、抗菌塗装  
キャスター: φ150mmゴム車 (旋回ロック×2、ストッパー付き×1、自在×1)、デラックスモデルはウレタン車
- ◎トレイサイズ/W440×D330mm (W330×D330にも対応)
- 受注生産、組み立て出荷のため納期をご確認ください。



詳しくは「エレクター配膳車総合カタログ」をダウンロードまたは、ご請求ください。

●□部分は受注生産品でございます。納期につきましてはお問い合わせください。

# 常温配膳車 coo シリーズ〈シャッター式〉 SERVICE CARTS

常温配膳車  
SERVICE CARTS

## 配膳車 coo シリーズ〈シャッター式リフトタイプ〉

3年保証 組み立て式



JCSL24R-CB

シュガー  
ピンク

カフェ  
ブラウン

### ノーマル

シャッター式リフトタイプ(棚板:クロームメッキ、抗菌クリアコーティング仕上げ キャスター:ゴム車)

| 品番        | 膳数 | 段数 | 棚間(mm) | 最大外寸(W×D×Hmm) | 重量   | 価格       |
|-----------|----|----|--------|---------------|------|----------|
| JCSL20R-□ | 20 | 5  | 136    | 878×796×1185  | 54kg | ¥414,000 |
| JCSL24R-□ | 24 | 6  | 121    | 878×796×1185  | 57kg | ¥423,000 |

### デラックス

シャッター式リフトタイプ(棚板:ステンレス キャスター:ウレタン車)

| 品番         | 膳数 | 段数 | 棚間(mm) | 最大外寸(W×D×Hmm) | 重量   | 価格       |
|------------|----|----|--------|---------------|------|----------|
| JCSL20RD-□ | 20 | 5  | 136    | 878×796×1185  | 54kg | ¥440,000 |
| JCSL24RD-□ | 24 | 6  | 121    | 878×796×1185  | 57kg | ¥450,000 |

■品番末尾の□には天板カラーが入ります。シュガーピンク=SP、カフェブラウン=CB  
 ◎ロール式シャッターユニット2セット内蔵 ◎天板カラー/シュガーピンク、カフェブラウン  
 ◎材質/外装:アルミ、ABS、PW、PVC 棚板:クロームメッキ、抗菌クリアコーティング仕上げ(デラックスモデルは、SUS304ステンレス製)  
 ハンドル:スチール、抗菌塗装 キャスター:φ125mmゴム車(旋回ロック×2、ストッパー付き×1、自在×1)、デラックスモデルはウレタン車  
 ◎トレイサイズ/W330×D330mm

## 配膳車 coo シリーズ〈シャッター式スリムタイプ〉

3年保証 組み立て式



JCSS32R-SP

シュガー  
ピンク

カフェ  
ブラウン

### ノーマル

シャッター式スリムタイプ(棚板:クロームメッキ、抗菌クリアコーティング仕上げ キャスター:ゴム車)

| 品番        | 膳数 | 段数 | 棚間(mm) | 最大外寸(W×D×Hmm) | 重量   | 価格       |
|-----------|----|----|--------|---------------|------|----------|
| JCSS28R-□ | 28 | 7  | 121    | 878×796×1323  | 62kg | ¥442,000 |
| JCSS32R-□ | 32 | 8  | 136    | 878×796×1599  | 68kg | ¥468,000 |
| JCSS36R-□ | 36 | 9  | 121    | 878×796×1599  | 70kg | ¥493,000 |

### デラックス

シャッター式スリムタイプ(棚板:ステンレス キャスター:ウレタン車)

| 品番         | 膳数 | 段数 | 棚間(mm) | 最大外寸(W×D×Hmm) | 重量   | 価格       |
|------------|----|----|--------|---------------|------|----------|
| JCSS28RD-□ | 28 | 7  | 121    | 878×796×1323  | 62kg | ¥473,000 |
| JCSS32RD-□ | 32 | 8  | 136    | 878×796×1599  | 68kg | ¥502,000 |
| JCSS36RD-□ | 36 | 9  | 121    | 878×796×1599  | 70kg | ¥529,000 |

■品番末尾の□には天板カラーが入ります。シュガーピンク=SP、カフェブラウン=CB  
 ◎ロール式シャッターユニット2セット内蔵 ◎天板カラー/シュガーピンク、カフェブラウン  
 ◎材質/外装:アルミ、ABS、PW、PVC 棚板:クロームメッキ、抗菌クリアコーティング仕上げ(デラックスモデルは、SUS304ステンレス製)  
 ハンドル:スチール、抗菌塗装 キャスター:φ125mmゴム車(旋回ロック×2、ストッパー付き×1、自在×1)、デラックスモデルはウレタン車  
 ◎トレイサイズ/W330×D330mm

## 配膳車 coo シリーズ〈シャッター式ベーシックタイプ〉

3年保証 組み立て式



JCSB36R-CB

シュガー  
ピンク

カフェ  
ブラウン

### ノーマル

シャッター式ベーシックタイプ(棚板:クロームメッキ、抗菌クリアコーティング仕上げ キャスター:ゴム車)

| 品番        | 膳数 | 段数 | 棚間(mm) | 最大外寸(W×D×Hmm) | 重量   | 価格       |
|-----------|----|----|--------|---------------|------|----------|
| JCSB30R-□ | 30 | 5  | 136    | 1223×796×1212 | 68kg | ¥470,000 |
| JCSB36R-□ | 36 | 6  | 121    | 1223×796×1212 | 72kg | ¥496,000 |
| JCSB42R-□ | 42 | 7  | 121    | 1223×796×1350 | 78kg | ¥514,000 |
| JCSB48R-□ | 48 | 8  | 136    | 1223×796×1626 | 86kg | ¥524,000 |
| JCSB54R-□ | 54 | 9  | 121    | 1223×796×1626 | 89kg | ¥547,000 |

### デラックス

シャッター式ベーシックタイプ(棚板:ステンレス キャスター:ウレタン車)

| 品番         | 膳数 | 段数 | 棚間(mm) | 最大外寸(W×D×Hmm) | 重量   | 価格       |
|------------|----|----|--------|---------------|------|----------|
| JCSB30RD-□ | 30 | 5  | 136    | 1223×796×1212 | 68kg | ¥517,000 |
| JCSB36RD-□ | 36 | 6  | 121    | 1223×796×1212 | 72kg | ¥551,000 |
| JCSB42RD-□ | 42 | 7  | 121    | 1223×796×1350 | 78kg | ¥575,000 |
| JCSB48RD-□ | 48 | 8  | 136    | 1223×796×1626 | 86kg | ¥595,000 |
| JCSB54RD-□ | 54 | 9  | 121    | 1223×796×1626 | 89kg | ¥624,000 |

■品番末尾の□には天板カラーが入ります。シュガーピンク=SP、カフェブラウン=CB  
 ◎ロール式シャッターユニット2セット内蔵 ◎天板カラー/シュガーピンク、カフェブラウン  
 ◎材質/外装:アルミ、ABS、PW、PVC 棚板:クロームメッキ、抗菌クリアコーティング仕上げ(デラックスモデルは、SUS304ステンレス製)  
 ハンドル:スチール、抗菌塗装 キャスター:φ150mmゴム車(旋回ロック×2、ストッパー付き×1、自在×1)、デラックスモデルはウレタン車  
 ◎トレイサイズ/W330×D330mm

詳しくは「エレクター配膳車総合カタログ」をダウンロードまたは、ご請求ください。  
 特注サイズおよび特別仕様をご希望される場合は、お問い合わせください。

表示価格は希望小売価格(消費税別)となります。 製品には送料は含まれておりません。

ERECTA

285

配膳車・  
下膳車

温冷配膳車  
MOG smile

再加熱ワゴン  
マルテサーブ

再加熱カート  
エルゴサーブ  
エルゴサーブ

常温配膳車  
cooシリーズ

常温配膳車  
JFシリーズ

常温配膳車  
その他

下膳専用カート  
ネスティング  
トレイカート

# 常温配膳車 coo シリーズ〈シャッター式〉 SERVICE CARTS

SERVICE CARTS

常温配膳車



## 配膳車 coo シリーズ 〈シャッター式ハーフタイプ〉



JCSH21R-SP



シュガー  
ピンク カフェ  
ブラウン

### ノーマル

シャッター式ハーフタイプ (棚板: クロームメッキ、抗菌クリアコーティング仕上げ キャスター: ゴム車)

| 品番        | 膳数 | 段数 | 棚間 (mm) | 最大外寸 (W×D×Hmm) | 重量   | 価格       |
|-----------|----|----|---------|----------------|------|----------|
| JCSH15R-□ | 15 | 5  | 136     | 1223×536×1185  | 51kg | ¥388,000 |
| JCSH18R-□ | 18 | 6  | 121     | 1223×536×1185  | 53kg | ¥410,000 |
| JCSH21R-□ | 21 | 7  | 121     | 1223×536×1323  | 57kg | ¥432,000 |
| JCSH24R-□ | 24 | 8  | 136     | 1223×536×1599  | 62kg | ¥438,000 |
| JCSH27R-□ | 27 | 9  | 121     | 1223×536×1599  | 64kg | ¥458,000 |

### デラックス

シャッター式ハーフタイプ (棚板: ステンレス キャスター: ウレタン車)

| 品番         | 膳数 | 段数 | 棚間 (mm) | 最大外寸 (W×D×Hmm) | 重量   | 価格       |
|------------|----|----|---------|----------------|------|----------|
| JCSH15RD-□ | 15 | 5  | 136     | 1223×536×1185  | 51kg | ¥410,000 |
| JCSH18RD-□ | 18 | 6  | 121     | 1223×536×1185  | 53kg | ¥437,000 |
| JCSH21RD-□ | 21 | 7  | 121     | 1223×536×1323  | 57kg | ¥461,000 |
| JCSH24RD-□ | 24 | 8  | 136     | 1223×536×1599  | 62kg | ¥469,000 |
| JCSH27RD-□ | 27 | 9  | 121     | 1223×536×1599  | 64kg | ¥491,000 |

■品番末尾の□には天板カラーが入ります。シュガーピンク=SP、カフェブラウン=CB

◎ロール式シャッターユニット2セット内蔵 ◎天板カラー/シュガーピンク、カフェブラウン ◎材質/外装: アルミ、ABS、PW、PVC  
棚板: クロームメッキ、抗菌クリアコーティング仕上げ (デラックスモデルは、SUS304ステンレス製) ハンドル: スチール、抗菌塗装  
キャスター: φ125mmゴム車 (旋回ロック×2、ストッパー付き×1、自在×1)、デラックスモデルはウレタン車  
◎トレイサイズ/W330×D330mm



## 配膳車 coo シリーズ 〈シャッター式ワイドタイプ〉



JCSW48R-CB



シュガー  
ピンク カフェ  
ブラウン

### ノーマル

シャッター式ワイドタイプ (棚板: クロームメッキ、抗菌クリアコーティング仕上げ キャスター: ゴム車)

| 品番        | 440×330mm<br>トレイ膳数 | 330×330mm<br>トレイ膳数 | 段数 | 棚間 (mm) | 最大外寸<br>(W×D×Hmm) | 重量    | 価格       |
|-----------|--------------------|--------------------|----|---------|-------------------|-------|----------|
| JCSW30R-□ | 30                 | 40                 | 5  | 136     | 1568×796×1212     | 79kg  | ¥626,000 |
| JCSW36R-□ | 36                 | 48                 | 6  | 121     | 1568×796×1212     | 84kg  | ¥674,000 |
| JCSW42R-□ | 42                 | 56                 | 7  | 121     | 1568×796×1350     | 92kg  | ¥702,000 |
| JCSW48R-□ | 48                 | 64                 | 8  | 136     | 1568×796×1626     | 100kg | ¥713,000 |
| JCSW54R-□ | 54                 | 72                 | 9  | 121     | 1568×796×1626     | 105kg | ¥722,000 |

### デラックス

シャッター式ワイドタイプ (棚板: ステンレス キャスター: ウレタン車)

| 品番         | 440×330mm<br>トレイ膳数 | 330×330mm<br>トレイ膳数 | 段数 | 棚間 (mm) | 最大外寸<br>(W×D×Hmm) | 重量    | 価格       |
|------------|--------------------|--------------------|----|---------|-------------------|-------|----------|
| JCSW30RD-□ | 30                 | 40                 | 5  | 136     | 1568×796×1212     | 79kg  | ¥679,000 |
| JCSW36RD-□ | 36                 | 48                 | 6  | 121     | 1568×796×1212     | 84kg  | ¥737,000 |
| JCSW42RD-□ | 42                 | 56                 | 7  | 121     | 1568×796×1350     | 92kg  | ¥775,000 |
| JCSW48RD-□ | 48                 | 64                 | 8  | 136     | 1568×796×1626     | 100kg | ¥796,000 |
| JCSW54RD-□ | 54                 | 72                 | 9  | 121     | 1568×796×1626     | 105kg | ¥816,000 |

■品番末尾の□には天板カラーが入ります。シュガーピンク=SP、カフェブラウン=CB

◎ロール式シャッターユニット2セット内蔵 ◎天板カラー/シュガーピンク、カフェブラウン ◎材質/外装: アルミ、ABS、PW、PVC  
棚板: クロームメッキ、抗菌クリアコーティング仕上げ (デラックスモデルは、SUS304ステンレス製) ハンドル: スチール、抗菌塗装  
キャスター: φ150mmゴム車 (旋回ロック×2、ストッパー付き×1、自在×1)、デラックスモデルはウレタン車  
◎トレイサイズ/W440×D330mm (W330×D330にも対応)

## 配膳車 coo シリーズ ・ オプションパーツ

棚板 (交換用) ※1枚の価格です。 ◎デラックスモデル材質/SUS304 (18-8) ステンレス

| 品番      | 品名                        | 価格      |
|---------|---------------------------|---------|
| JC0690  | リフト・スリムタイプ用 棚板            | ¥4,500  |
| JC1035  | ベーシック・ハーフタイプ用 棚板          | ¥6,000  |
| JC1380  | ワイドタイプ用 棚板                | ¥8,000  |
| JC0690S | リフト・スリムタイプ デラックスモデル用 棚板   | ¥7,500  |
| JC1035S | ベーシック・ハーフタイプ デラックスモデル用 棚板 | ¥10,000 |
| JC1380S | ワイドタイプ デラックスモデル用 棚板       | ¥13,000 |

シャッターユニット (交換用)

| 品番         | 品名                                | 価格      |
|------------|-----------------------------------|---------|
| JCST2024L  | リフトタイプ用シャッター                      | ¥34,500 |
| JCST2836S  | スリムタイプ用シャッター                      | ¥41,000 |
| JCST1536BH | ベーシックタイプ30・36膳・ハーフタイプ15・18膳用シャッター | ¥48,000 |
| JCST4254BH | ベーシックタイプ42~54膳・ハーフタイプ21~27膳用シャッター | ¥56,000 |
| JCST3036W  | ワイドタイプ30・36膳用シャッター                | ¥53,500 |
| JCST4254W  | ワイドタイプ42~54膳用シャッター                | ¥63,000 |



ネームホルダー

| 品番    | 外寸 (W×Dmm)    | 価格     |
|-------|---------------|--------|
| RBH12 | 80×30 (配膳車専用) | ¥8,000 |

※中の紙は付属していません。  
(有効サイズW80×D25mm以下) ※12個入り。



詳しくは「エレクター配膳車総合カタログ」をダウンロードまたは、ご請求ください。



# 常温配膳車 JFシリーズ SERVICE CARTS

作業性・耐久性に優れ、特に衛生面とデザイン性を追求したモデルです。

- ボディは一体成形のFRP製なので堅牢かつ軽量。
- 全周バンパーや透視窓の設置により、移動中の安全を確保します。
- 庫内の樹脂素材は抗菌仕様のため、衛生面も安心です。

常  
温  
配  
膳  
車

SERVICE CARTS

受注  
生産

## 配膳車 JF シリーズ 〈リフトタイプ〉



JF24-CB

### ノーマル

リフトタイプ(棚板:クロームメッキ、抗菌クリアコーティング仕上げ キャスター:ゴム車)

| 品番     | 膳数 | 段数 | 棚間(mm) | 最大外寸(W×D×Hmm) | 重量   | 価格       |
|--------|----|----|--------|---------------|------|----------|
| JF20-□ | 20 | 5  | 150    | 895×776×1178  | 60kg | ¥469,000 |
| JF24-□ | 24 | 6  | 122    | 895×776×1178  | 62kg | ¥477,000 |

### デラックス

リフトタイプ(棚板:ステンレス キャスター:ウレタン車)

| 品番      | 膳数 | 段数 | 棚間(mm) | 最大外寸(W×D×Hmm) | 重量   | 価格       |
|---------|----|----|--------|---------------|------|----------|
| JF20D-□ | 20 | 5  | 152    | 895×776×1178  | 60kg | ¥479,000 |
| JF24D-□ | 24 | 6  | 124    | 895×776×1178  | 62kg | ¥494,000 |

- 品番末尾の□には天板カラーが入ります。シュガーピンク=SP、カフェブラウン=CB
- ◎材質/ボディ外装:FRP、PVC、内装:FRP
- ハンドル:クロームメッキ、抗菌クリアコーティング仕上げ
- キャスター:φ125mmゴム車(自在×2、ストップバー付き×2)、デラックスモデルはウレタン車
- ◎ロール式シャッターユニット2セット内蔵
- ◎トレイサイズ/W330×D330mm
- ◎最下段はドローリー面を使用しています。



シュガー  
ピンク カフェ  
ブラウン

受注  
生産

## 配膳車 JF シリーズ 〈ベーシックタイプ〉



JF36-SP

### ノーマル

ベーシックタイプ(棚板:クロームメッキ、抗菌クリアコーティング仕上げ キャスター:ゴム車)

| 品番     | 膳数 | 段数 | 棚間(mm) | 最大外寸(W×D×Hmm) | 重量   | 価格       |
|--------|----|----|--------|---------------|------|----------|
| JF36-□ | 36 | 6  | 148    | 1255×776×1355 | 80kg | ¥567,000 |
| JF42-□ | 42 | 7  | 127    | 1255×776×1355 | 82kg | ¥582,000 |
| JF48-□ | 48 | 8  | 145    | 1255×776×1645 | 90kg | ¥646,000 |
| JF54-□ | 54 | 9  | 127    | 1255×776×1645 | 92kg | ¥659,000 |

### デラックス

ベーシックタイプ(棚板:ステンレス キャスター:ウレタン車)

| 品番      | 膳数 | 段数 | 棚間(mm) | 最大外寸(W×D×Hmm) | 重量   | 価格       |
|---------|----|----|--------|---------------|------|----------|
| JF36D-□ | 36 | 6  | 150    | 1255×776×1355 | 80kg | ¥584,000 |
| JF42D-□ | 42 | 7  | 129    | 1255×776×1355 | 82kg | ¥600,000 |
| JF48D-□ | 48 | 8  | 147    | 1255×776×1645 | 90kg | ¥672,000 |
| JF54D-□ | 54 | 9  | 129    | 1255×776×1645 | 92kg | ¥688,000 |

- 品番末尾の□には天板カラーが入ります。シュガーピンク= SP、カフェブラウン= CB
- ◎材質/ボディ外装:FRP、PVC、内装:FRP
- ◎材質/ボディ外装:FRP、PVC、内装:FRP
- ハンドル:クロームメッキ、抗菌クリアコーティング仕上げ
- 透視窓:アクリル
- キャスター:φ150mmゴム車(ストップバー付き×2、固定×2)、デラックスモデルはウレタン車
- ◎ロール式シャッターユニット2セット内蔵
- ◎トレイサイズ/W330×D330mm
- ◎最下段はドローリー面を使用しています。



シュガー  
ピンク カフェ  
ブラウン

直進や旋回がしやすい  
H型ハンドル(48膳・54膳)



配膳車・  
下膳車

温冷配膳車  
MOG smile

再加熱ワゴン  
マルテラープ

再加熱カート  
エルゴサーブ  
エルゴサーブ

常温配膳車  
COOシリーズ

常温配膳車  
JFシリーズ

常温配膳車  
その他

下膳専用カート  
ネスティング  
トレイカート

## 配膳車 JF シリーズ ・ オプションパーツ



シャッターユニット(交換用)

| 品番      | 品名                        | 価格      |
|---------|---------------------------|---------|
| JFS2024 | リフトタイプ 20・24膳用シャッターユニット   | ¥42,000 |
| JFS3654 | ベーシックタイプ 36・54膳用シャッターユニット | ¥46,500 |

※シャッターユニット1本の価格です。1台につき2本必要です。

棚板(交換用)

| 品番     | 品名                    | 価格     |
|--------|-----------------------|--------|
| H680M  | リフトタイプ用 棚板            | ¥6,500 |
| H1030M | ベーシックタイプ用 棚板          | ¥8,500 |
| H680   | リフトタイプ デラックスモデル用 棚板   | ¥7,500 |
| H1030  | ベーシックタイプ デラックスモデル用 棚板 | ¥9,500 |

※1枚の価格です。 ◎デラックスモデル材質/SUS304(18-8)ステンレス

詳しくは「エレクター配膳車総合カタログ」をダウンロードまたは、ご請求ください。

- 部分は受注生産品でございます。納期につきましてはお問い合わせください。

特注サイズおよび特別仕様をご希望される場合は、お問い合わせください。

# 常温配膳車<スタンダードタイプ> SERVICE CARTS

常  
温  
配  
膳  
車  
S  
E  
R  
V  
I  
C  
E  
C  
A  
R  
T  
S

## 配膳車 HK シリーズ



HK54

| 品番          | トレイサイズ(W×Dmm) | トレイ数(膳数) | 段数 | 棚間(mm) | 最大外寸(W×D×Hmm) | 価格       |
|-------------|---------------|----------|----|--------|---------------|----------|
| <b>HK30</b> | 330×330       | 30       | 5  | 155    | 1132×767×1206 | ¥217,000 |
| <b>HK36</b> | 330×330       | 36       | 6  | 155    | 1132×767×1552 | ¥235,000 |
| <b>HK42</b> | 330×330       | 42       | 7  | 155    | 1132×767×1552 | ¥248,000 |
| <b>HK48</b> | 330×330       | 48       | 8  | 120    | 1132×767×1583 | ¥261,000 |
| <b>HK54</b> | 330×330       | 54       | 9  | 120    | 1132×767×1583 | ¥274,000 |

◎材質／棚板・柱:スチールワイヤー、クロームメッキ、抗菌クリアコーティング仕上げ  
 ドーリー:アルミ(各コーナーにクッションバンパー装備) キャスター:φ150mmゴム車(自在車×4)  
 ◎ナイロンカバー装備(両面)  
 ●最大外寸は、ドーリー(バンパー含む)のサイズです。 ●カバーカラーはブルーもあります(受注生産)。  
 ●構造上、棚板を取り付ける際、クリアコーティングがはがれることがあります。ご注意ください。

## 配膳車 HK シリーズ <リフト用>



HK20

| 品番           | トレイサイズ(W×Dmm) | トレイ数(膳数) | 段数 | 棚間(mm) | 最大外寸(W×D×Hmm) | 価格       |
|--------------|---------------|----------|----|--------|---------------|----------|
| <b>HK20</b>  | 330×330       | 20       | 5  | 120    | 806×767×1148  | ¥187,500 |
| <b>HK24</b>  | 330×330       | 24       | 6  | 120    | 806×767×1148  | ¥197,500 |
| <b>HK20S</b> | 300×300       | 20       | 5  | 120    | 762×687×1129  | ¥187,000 |
| <b>HK24S</b> | 300×300       | 24       | 6  | 120    | 762×687×1129  | ¥197,000 |

◎材質／棚板・柱:スチールワイヤー、クロームメッキ、抗菌クリアコーティング仕上げ  
 ドーリー:アルミ(各コーナーにクッションバンパー装備) キャスター:φ130mmゴム車(自在車×4)  
 ◎ナイロンカバー装備(両面)  
 ●最大外寸は、ドーリー(バンパー含む)のサイズです。 ●カバーカラーはブルーもあります(受注生産)。  
 ●構造上、棚板を取り付ける際、クリアコーティングがはがれることがあります。ご注意ください。

## 配膳車 HO シリーズ



HO54

| 品番          | トレイサイズ(W×Dmm) | トレイ数(膳数) | 段数 | 棚間(mm) | 最大外寸(W×D×Hmm) | 価格       |
|-------------|---------------|----------|----|--------|---------------|----------|
| <b>HO30</b> | 330×330       | 30       | 5  | 155    | 1132×767×1197 | ¥167,000 |
| <b>HO36</b> | 330×330       | 36       | 6  | 155    | 1132×767×1543 | ¥183,000 |
| <b>HO42</b> | 330×330       | 42       | 7  | 155    | 1132×767×1543 | ¥196,000 |
| <b>HO48</b> | 330×330       | 48       | 8  | 120    | 1132×767×1574 | ¥209,000 |
| <b>HO54</b> | 330×330       | 54       | 9  | 120    | 1132×767×1574 | ¥222,000 |

◎材質／棚板・柱:スチールワイヤー、クロームメッキ、抗菌クリアコーティング仕上げ  
 ドーリー:アルミ(各コーナーにクッションバンパー装備) キャスター:φ150mmゴム車(自在車×4)  
 ●最大外寸は、ドーリー(バンパー含む)のサイズです。  
 ●構造上、棚板を取り付ける際、クリアコーティングがはがれることがあります。ご注意ください。

## 配膳車 HO シリーズ <リフト用>



HO20

| 品番           | トレイサイズ(W×Dmm) | トレイ数(膳数) | 段数 | 棚間(mm) | 最大外寸(W×D×Hmm) | 価格       |
|--------------|---------------|----------|----|--------|---------------|----------|
| <b>HO20</b>  | 330×330       | 20       | 5  | 120    | 806×767×1139  | ¥142,500 |
| <b>HO24</b>  | 330×330       | 24       | 6  | 120    | 806×767×1139  | ¥152,500 |
| <b>HO20S</b> | 300×300       | 20       | 5  | 120    | 762×687×1120  | ¥142,500 |
| <b>HO24S</b> | 300×300       | 24       | 6  | 120    | 762×687×1120  | ¥152,500 |

◎材質／棚板・柱:スチールワイヤー、クロームメッキ、抗菌クリアコーティング仕上げ  
 ドーリー:アルミ(各コーナーにクッションバンパー装備) キャスター:φ130mmゴム車(自在車×4)  
 ●最大外寸は、ドーリー(バンパー含む)のサイズです。  
 ●構造上、棚板を取り付ける際、クリアコーティングがはがれることがあります。ご注意ください。

## 配膳車 HK / HO シリーズ・オプションパーツ

### 棚板(交換用)

| 品番           | 品名                      | 価格     |
|--------------|-------------------------|--------|
| <b>H720</b>  | HK/HO20・24用(抗菌コーティング)   | ¥5,000 |
| <b>H720S</b> | HK/HO20S・24S用(抗菌コーティング) | ¥5,000 |
| <b>H1070</b> | HK/HO30~54用(抗菌コーティング)   | ¥6,500 |

### レール(交換用)

| 品番              | 品名            | 価格      |
|-----------------|---------------|---------|
| <b>HK2024R</b>  | HK/HO20・24用   | ¥29,500 |
| <b>HK2024RS</b> | HK/HO20S・24S用 | ¥29,500 |
| <b>HK3054R</b>  | HK/HO30~54用   | ¥31,500 |

### カバー

| 品番                | 品名           | 価格      |
|-------------------|--------------|---------|
| <b>HKC20・24</b>   | HK20・HK24用   | ¥15,500 |
| <b>HKC20S・24S</b> | HK20S・HK24S用 | ¥15,000 |
| <b>HKC30</b>      | HK30用        | ¥18,500 |
| <b>HKC36・42</b>   | HK36・HK42用   | ¥20,500 |
| <b>HKC48・54</b>   | HK48・HK54用   | ¥20,500 |



### ネームホルダー

| 品番           | 外寸(W×Dmm)    | 価格     |
|--------------|--------------|--------|
| <b>RBH12</b> | 80×30(配膳車専用) | ¥8,000 |

※中の紙は付属しておりません。  
 (有効サイズW80×D25mm以下)  
 ※12個入り。

# 常温配膳車〈スーパータイプ〉 SERVICE CARTS

## 配膳カート HCB シリーズ

組み立て式



NHCB-3

| 品番     | 段数 | 最大外寸(W×D×Hmm) | 価格       | 品番      | 段数 | 最大外寸(W×D×Hmm) | 価格       |
|--------|----|---------------|----------|---------|----|---------------|----------|
| NHCB-1 | 4  | 910×460×1072  | ¥96,000  | NHCB-6  | 5  | 910×460×1072  | ¥107,000 |
| NHCB-2 | 4  | 1062×460×1072 | ¥100,000 | NHCB-7  | 5  | 1062×460×1072 | ¥112,000 |
| NHCB-3 | 4  | 1212×460×1072 | ¥108,000 | NHCB-8  | 5  | 1212×460×1072 | ¥122,000 |
| NHCB-4 | 4  | 1062×613×1072 | ¥119,000 | NHCB-9  | 5  | 1062×613×1072 | ¥135,500 |
| NHCB-5 | 4  | 1212×613×1072 | ¥129,000 | NHCB-10 | 5  | 1212×613×1072 | ¥148,000 |

◎材質／棚板: スチールワイヤー、クロームメッキ、抗菌クリアコーティング仕上げ  
 ボール: SUS304(18-8) ステンレス  
 キャスター: φ125mm エラストマー車(4輪自在、対角ストッパー付き)  
 ●写真のトレイサイズは300×410mmです。  
 ●最大外寸(バンパー含む)は、間口・奥行とも64mmプラス。

## 配膳カート HCU シリーズ

組み立て式



NHCU-2

| 品番     | 段数 | 最大外寸(W×D×Hmm) | 価格       | 品番      | 段数 | 最大外寸(W×D×Hmm) | 価格       |
|--------|----|---------------|----------|---------|----|---------------|----------|
| NHCU-1 | 4  | 759×461×1072  | ¥140,000 | NHCU-6  | 5  | 759×461×1072  | ¥162,000 |
| NHCU-2 | 4  | 911×461×1072  | ¥150,000 | NHCU-7  | 5  | 911×461×1072  | ¥174,500 |
| NHCU-3 | 4  | 1213×461×1072 | ¥170,000 | NHCU-8  | 5  | 1213×461×1072 | ¥199,500 |
| NHCU-4 | 4  | 911×614×1072  | ¥169,000 | NHCU-9  | 5  | 911×614×1072  | ¥198,000 |
| NHCU-5 | 4  | 1213×614×1072 | ¥191,000 | NHCU-10 | 5  | 1213×614×1072 | ¥225,500 |

◎材質／棚板: SUS430(18-0) ステンレス(ソリッドタイプ)  
 ボール: SUS304(18-8) ステンレス  
 キャスター: φ125mm エラストマー車(4輪自在、対角ストッパー付き)  
 ●写真のトレイサイズは300×410mmです。  
 ●最大外寸(バンパー含む)は、間口・奥行とも63mmプラス。

## 配膳カート HCT シリーズ

組み立て式



NHCT-2

| 品番     | 段数 | 最大外寸(W×D×Hmm) | 価格       | 品番     | 段数 | 最大外寸(W×D×Hmm) | 価格       |
|--------|----|---------------|----------|--------|----|---------------|----------|
| NHCT-1 | 6  | 1062×460×1533 | ¥117,000 | NHCT-5 | 8  | 1062×460×1533 | ¥141,000 |
| NHCT-2 | 6  | 1212×460×1533 | ¥129,000 | NHCT-6 | 8  | 1212×460×1533 | ¥157,000 |
| NHCT-3 | 6  | 1062×613×1533 | ¥144,000 | NHCT-7 | 8  | 1062×613×1533 | ¥177,000 |
| NHCT-4 | 6  | 1212×613×1533 | ¥159,000 | NHCT-8 | 8  | 1212×613×1533 | ¥197,000 |

◎材質／棚板: スチールワイヤー、クロームメッキ、抗菌クリアコーティング仕上げ  
 ボール: SUS304(18-8) ステンレス  
 キャスター: φ125mm エラストマー車(4輪自在、対角ストッパー付き)  
 ●写真のトレイサイズは300×410mmです。  
 ●最大外寸(バンパー含む)は、間口・奥行とも64mmプラス。

## 配膳車 HCT シリーズ・オプションパーツ

受注生産

ナイロンカバー(HCT用)

| 間口×奥行(mm)             | 仕様<br>高さ(mm) | スライド式   |         | 片面ファスナー式 | 両面ファスナー式 |
|-----------------------|--------------|---------|---------|----------|----------|
|                       |              | H1390   | レールのみ   | H1390    | H1390    |
| NHCT-1・5用(W1070×D460) |              | ¥16,500 | ¥21,000 | ¥31,500  | ¥31,500  |
| NHCT-2・6用(W1220×D460) |              | ¥18,500 | ¥22,500 | ¥32,500  | ¥34,000  |
| NHCT-3・7用(W1070×D610) |              | ¥22,000 | ¥22,500 | ¥39,500  | ¥37,500  |
| NHCT-4・8用(W1220×D610) |              | ¥26,000 | ¥24,000 | ¥41,000  | ¥42,000  |

◎カラー/ホワイト、ブルー ※表内の寸法は呼び寸法です。

## ユニットカート A タイプ〈電気仕様〉

受注生産



| 品番           | 外寸(W×D×Hmm)  | 温蔵庫電源電圧 | 消費電力 | 庫内温度             | 価格         |
|--------------|--------------|---------|------|------------------|------------|
| EUC-A (温蔵庫付) | 1210×700×800 | 単相100V  | 570W | 70°C/80°C 2段切り替え | お問い合わせください |

◎寸法/天板: W1110×D700mm  
 引き出し: 内寸W445×D390×H70mm  
 ◎材質/本体木部:メラミン化粧板  
 コーナー:L型ゴム付き  
 キャスター:φ125mm・自在ゴム車  
 ◎リバーサーモポートRB1000K/W435×D610×H561mm  
 ●納期・価格につきましてはお問い合わせください。

●□部分は受注生産品でございます。納期につきましてはお問い合わせください。  
 特注サイズおよび特別仕様をご希望される場合は、お問い合わせください。

下膳専用カート

# ネスティングトレイカート

〈SUSフレキシブルモデル〉

配膳と下膳の CART を分けることでより衛生的に、より効率的に。

Supports good  
**HACCP** 組み立て式  
processes

下膳専用につくられた、機能的で効率的なカート。  
アルミニウム材多用で軽量。  
1台で様々なタイプのトレイに対応。  
4色のカラー展開は、病棟ごとのカラーコーディネートも可能。



NTCR36SFK-RP

- センターフレームにアジャスト機能を持たせることで、1台で様々なタイプのトレイに対応が可能。使用するトレイに合わせて現場で簡単にサイズを調整することができます。
  - 材質はステンレスとアルミを使用し、さらに衛生的に。カラーは基本カラーのローズピンクに加え、特注色3色の計4色からお選びいただけます。
  - 温冷配膳車 MOG smile とのカラーコーディネートや、病棟ごとに色分けしてお使いいただくことも可能です。
  - 特許構造の下膳専用カートシリーズは、収納効率抜群のネスティング構造により、省スペース保管が可能。
  - トレイのサイズや膳数など、ニーズや用途に応じて選択可能。
  - 耐荷重 / 6kg (1段あたり)
- ※組み立て工具は製品に付属されております。

## a アジャスト機能

センターフレームにアジャスト機能を持たせることで、1台で様々なタイプのトレイに対応が可能。使用するトレイに合わせて現場で簡単にサイズを調整することができます。



## b 衛生的

センターフレームとキャスターベースにステンレス、サイドパネル部にはアルミを使用することにより、さらに衛生的にお使いいただけるようになりました。

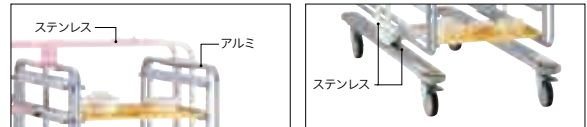

## c キャスター

キャスターは、4輪のうち2輪が方向規制付き、2輪がストッパー付きキャスター。使用場面に合わせて使い分けが行えます。静音型キャスターを採用し、患者様への配慮も徹底できます。



2輪 / 自在、ストッパー付き

2輪 / 自在、方向規制付き

## d 4色のカラーバリエーション

カラーは標準色のローズピンクに加え、特注色3色の計4色からお選びいただけます。温冷配膳車 MOG smile とのカラーコーディネートや、病棟毎に色分けしてお使いいただくことも可能です。

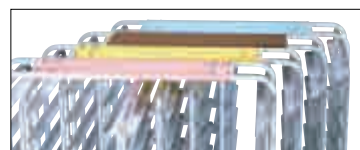

標準色：ローズピンク

特注色：シトロンイエロー  
ショコラブラウン  
ライトブルー  
※特注色は受注生産

詳しくは「エレクター配膳車総合カタログ」をダウンロードまたは、ご請求ください。

### ■効率的

配膳車と下膳の CART を分けることで、より衛生的で効率的な配膳業務が行えます。

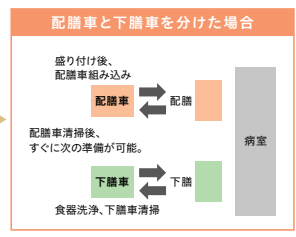
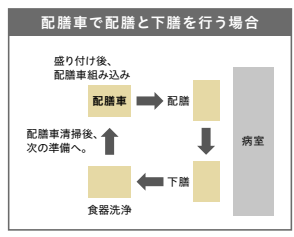

### ■衛生的

配膳・下膳を同じ配膳車で行うと、配膳車庫内が不衛生になりがちです。下膳には専用の CART をお使いいただくことにより、安心して安全な食事の提供につながります。



※写真はイメージ

### ■省スペース

運用に合わせて、トレイの取り出し方向を選べる2タイプをご用意しています。どちらも収納効率を考えた設計で、ネスティング(重ね収納)ができるので、省スペースでの保管が可能です。

#### 〈R型〉



※写真は仕様異なります。

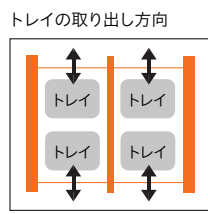
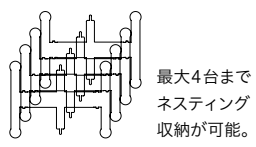

#### 〈X型〉



※写真は仕様異なります。

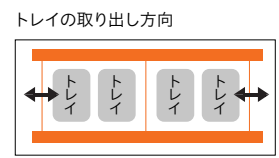
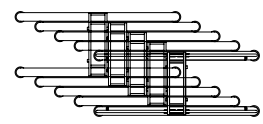

### SUS フレキシブルモデル 〈R型〉



NTCR36SFK-RP

- ローズピンク
  - シトロンイエロー※
  - ショコラブラウン※
  - ライトブルー※
- ※は特注色です。

| 品番           | 当社適合トレイ                | トレイ数 | 段数 | 棚ピッチ (mm) | 最大外寸 (W×D×Hmm) | 重量     | 価格       |
|--------------|------------------------|------|----|-----------|----------------|--------|----------|
| NTCR24SFK-RP |                        | 24   | 6  | 120       | 1149×865×1086  | 40.9kg | ¥284,000 |
| NTCR28SFK-RP | EST-1シリーズ<br>EST-2シリーズ | 28   | 7  | 120       | 1149×865×1206  | 43.2kg | ¥293,000 |
| NTCR36SFK-RP | EST-3シリーズ<br>MFT-1シリーズ | 36   | 9  | 120       | 1149×865×1446  | 47.6kg | ¥309,000 |
| NTCR40SFK-RP | MFT-2シリーズ              | 40   | 10 | 120       | 1149×865×1566  | 49.8kg | ¥320,000 |
| NTCR48SFK-RP |                        | 48   | 12 | 120       | 1149×865×1806  | 52.6kg | ¥337,000 |

- ◎材質/センターフレーム、キャスターベース：ステンレス サイドパネル部：アルミ
- 最大外寸の間口 (W) は、使用するトレイにより異なります。最大-140mmまで調整できます。
  - ネスティング可能台数はトレイタイプにより、3~5台となります。
  - 再加熱カート「エルゴサーブ」「エルゴサート」用トレイ (品番：ERT1シリーズ) 対応のタイプもございます。詳しくはお問い合わせください。
  - 特注色は受注生産のため、納期についてはお問い合わせください。
  - 特注色の品番は、末尾2文字が以下の通り変更となります。 シトロンイエロー=CY、ショコラブラウン=CB、ライトブルー=LB

- 配膳車・下膳車
- 温冷配膳車 MOG smile
- 再加熱ワゴン マルチサーブ
- 再加熱カート エルゴサーブ エルゴサート
- 常温配膳車 cooシリーズ
- 常温配膳車 JFシリーズ
- 常温配膳車 その他
- 下膳専用カート ネスティング トレイカート

### SUS フレキシブルモデル 〈X型〉



NTCX28SFK-RP

- ローズピンク
  - シトロンイエロー※
  - ショコラブラウン※
  - ライトブルー※
- ※は特注色です。

| 品番           | 当社適合トレイ                | トレイ数 | 段数 | 棚ピッチ (mm) | 最大外寸 (W×D×Hmm) | 重量     | 価格       |
|--------------|------------------------|------|----|-----------|----------------|--------|----------|
| NTCX28SFK-RP | EST-1シリーズ<br>EST-2シリーズ | 28   | 7  | 130       | 619×1540×1313  | 41.1kg | ¥269,000 |
| NTCX36SFK-RP | EST-3シリーズ<br>MFT-1シリーズ | 36   | 9  | 130       | 619×1540×1573  | 45.7kg | ¥285,000 |
| NTCX40SFK-RP | MFT-2シリーズ              | 40   | 10 | 130       | 619×1540×1703  | 47.8kg | ¥330,000 |

- ◎材質/センターフレーム、キャスターベース：ステンレス サイドパネル部：アルミ
- 最大外寸の間口 (W) は、使用するトレイにより異なります。最大-70mmまで調整できます。
  - ネスティング可能台数はトレイタイプにより、4~5台となります。
  - 再加熱カート「エルゴサーブ」「エルゴサート」用トレイ (品番：ERT1シリーズ) 対応のタイプもございます。詳しくはお問い合わせください。
  - 特注色は受注生産のため、納期についてはお問い合わせください。
  - 特注色の品番は、末尾2文字が以下の通り変更となります。 シトロンイエロー=CY、ショコラブラウン=CB、ライトブルー=LB

詳しくは「エレクター配膳車総合カタログ」をダウンロードまたは、ご請求ください。  
特注サイズおよび特別仕様をご希望される場合は、お問い合わせください。

# 04

## フードサービス

Food Service

フードサービス製品

P.293

フードサービス用品

P.300

# FOOD SERVICE PRODUCTS

フードサービス製品



- 無煙調理ワゴン リーバー・アイスフィンク P.294
- リーバー・buffe用機器 P.298
- 脱臭機能付き無煙調理ワゴン P.299

# 無煙調理ワゴン アイスフィンク

シズル感あふれるライブパフォーマンスを、お客様の目の前で。



独自の排気浄化システム<ACS>を搭載。ワゴン本体で油煙や油脂、水分を含んだ空気を浄化します。その吸い込み能力は一般的な無煙調理ワゴンの約3倍。

カセット式調理機器は、どこでも本格的な料理を提供することができます。



Rieber eisfink<sup>®</sup> アイスフィンク



## 特長 FEATURES

- 独自の排煙(油煙)・排熱機構(ACS(エアークリーニングシステム))を採用。ACSの吸引力は国内の一般的な無煙調理ワゴンの3倍以上を誇ります。
  - カセット式の調理機器6種類(IH調理器、IH中華、電気クッキングヒーター、グリドルシングル、グリドルダブル、電気ディーブフライヤー)により様々な料理に1台で対応が可能。
  - グリドルにはアルミニウムをステンレスで挟み、分子レベルで結合した多層金属素材SWISS-PLYを採用。優れた熱伝導率により立ち上がりの温度が早く経済的。
  - reddot design award受賞。
  - ドイツ・リーバー社製。
- ※電気ディーブフライヤーのみ日本製。

調理中に出る煙の臭いをクリーンに浄化。<sup>※1</sup>

エアークリーニングシステム搭載。

油煙や油脂、水分を強力に吸い込み、フィルターで除去した浄化された空気を排出する「エアークリーニングシステム」を採用しています。

浄化した空気は、本体の底面から排出されるので、お客さまや調理スタッフに直接吹きかかってもありません。

### エアークリーニングシステム

調理中に出る煙をクリーンな空気に浄化する排気浄化システム。<sup>※1</sup>  
国内品にはない、その優れたシステムはヨーロッパで高く評価されています。

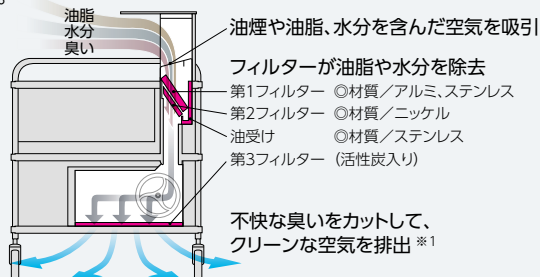

※1 エアークリーニングシステムは優れた油煙処理能力を備えておりますが、排出する空気すべての油煙や臭いをカット・除去するものではありません。また調理内容や設置場所の環境、気流などにより処理能力は異なります。油煙、臭い、煙に対して更に高い処理能力を必要とされる場合は、別途排気設備など適切な対策をお願いいたします。

どこでも快適に調理可能。

吸引力は、一般的な無煙調理ワゴンの3倍以上。優れた排気浄化システム(エアークリーニングシステム)により、電源さえあれば排気設備の整わない場所でも調理が可能。料理の熱や油煙を広げることなく快適なキッチンになります。

詳しくは「アイスフィンクパンフレット」をダウンロードまたは、ご請求ください。

様々なメニューやサービスに対応可能。

本体には用途に応じて6つの調理機器を使うことが可能。アイスフィンク専用カセット式なのでそれぞれの調理機器を簡単に組み換えることができます。●はカセット式調理機器



視覚的な演出効果。

ゲストの目の前でシェフが調理。味覚だけではなく、視覚的な美味しさまでをお届けいたします。



## アイスフィンク本体<モバイルタイプ>

受注  
取寄 運賃  
別途



RBSVACS2

移動が多い場所で使用するのに適した「モバイルタイプ」調理機器を2台まで搭載可能な「2連型」と、調理機器を3台まで搭載可能な「3連型」があります。  
※「2連型」にグリドルダブルを使用する場合は1台、「3連型」に使用する場合は1台と他の調理機器が1台の合計2台が使用できます。

●調理機器組み合わせ例



モバイルタイプ 2連型

| 品番                  | 外寸(W×D×Hmm)   | 調理面高さ(mm) | 電気容量※1        | 重量※2 | 価格         |
|---------------------|---------------|-----------|---------------|------|------------|
| <b>RBSVACS2 2連型</b> | 1070×785×1153 | 850       | 0.5Kw(1.4A)※3 | 99kg | お問い合わせください |

※1 電気容量は搭載機器により異なります。 ※2 搭載機器を含まない本体のみの重量です。 ※3 ワゴン本体のみ。調理機器の電気容量は含みません。 ◎アイスフィンク本体は、専用の調理機器とセットで使用する製品です。



RBSVACS3

●調理機器組み合わせ例



モバイルタイプ 3連型

| 品番                  | 外寸(W×D×Hmm)   | 調理面高さ(mm) | 電気容量※1        | 重量※2  | 価格         |
|---------------------|---------------|-----------|---------------|-------|------------|
| <b>RBSVACS3 3連型</b> | 1433×785×1153 | 850       | 0.5Kw(1.4A)※3 | 130kg | お問い合わせください |

※1 電気容量は搭載機器により異なります。 ※2 搭載機器を含まない本体のみの重量です。 ※3 ワゴン本体のみ。調理機器の電気容量は含みません。 ◎アイスフィンク本体は、専用の調理機器とセットで使用する製品です。

## アイスフィンク本体<ブッフェタイプ>

受注  
取寄 運賃  
別途



RBBFACS2

本体に装飾を施すのに適した「ブッフェタイプ」調理機器を2台まで搭載可能な「2連型」と、調理機器を3台まで搭載可能な「3連型」があります。  
※「2連型」にグリドルダブルを使用する場合は1台、「3連型」に使用する場合は1台と他の調理機器が1台の合計2台が使用できます。

●調理機器組み合わせ例



IH調理器+IH中華



グリドルダブル

ブッフェタイプ 2連型

| 品番                  | 外寸(W×D×Hmm)  | 調理面高さ(mm) | 電気容量※1        | 重量※2  | 価格         |
|---------------------|--------------|-----------|---------------|-------|------------|
| <b>RBBFACS2 2連型</b> | 971×780×1150 | 850       | 0.5Kw(1.4A)※3 | 112kg | お問い合わせください |

※1 電気容量は搭載機器により異なります。 ※2 搭載機器を含まない本体のみの重量です。 ※3 ワゴン本体のみ。調理機器の電気容量は含みません。 ◎アイスフィンク本体は、専用の調理機器とセットで使用する製品です。



RBBFACS3

●調理機器組み合わせ例



グリドルシングル+IH調理器+電気クッキングヒーター



グリドルダブル+IH調理器

ブッフェタイプ 3連型

| 品番                  | 外寸(W×D×Hmm)   | 調理面高さ(mm) | 電気容量※1        | 重量※2  | 価格         |
|---------------------|---------------|-----------|---------------|-------|------------|
| <b>RBBFACS3 3連型</b> | 1180×780×1150 | 850       | 0.5Kw(1.4A)※3 | 153kg | お問い合わせください |

※1 電気容量は搭載機器により異なります。 ※2 搭載機器を含まない本体のみの重量です。 ※3 ワゴン本体のみ。調理機器の電気容量は含みません。 ◎アイスフィンク本体は、専用の調理機器とセットで使用する製品です。

## GNポート

受注  
取寄 運賃  
別途

調理機器の高さを合わせるためのアタッチメントです。  
●IH調理器、電気クッキングヒーター、グリドルシングルに対応。  
●ドイツ・リーバー社製。

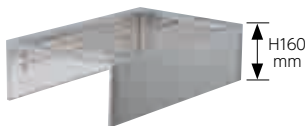

RBNPT160



RBNPT200



詳しくは「アイスフィンクパンフレット」をダウンロードまたは、ご請求ください。

●□部分は受注取寄品でございます。納期につきましてはお問い合わせください。  
特注サイズおよび特別仕様をご希望される場合は、お問い合わせください。

## IH 調理器

受注  
取寄 運賃  
別途



- 調理面は全面反応  
形状の異なる鍋が同時に複数加熱できます。  
※200V用IH対応で、底径が140mm以上の鍋をご使用ください。  
底面にパンチングメタルを貼った鍋には反応しないものがあります。
- 頑丈な調理面  
調理面にはセラングラスを使用しているため、壊れにくく頑丈です。
- 温度感知  
調理面の温度が180°Cに達すると自動的に電源が切れます。
- ドイツ・リーバー社製。

### ●対応メニュー



| 品番               | 外寸(W×D×Hmm) | 電気容量         | 電源電圧           | 重量   | 価格         |
|------------------|-------------|--------------|----------------|------|------------|
| <b>RBK3500QE</b> | 325×635×140 | 3.5kw(10.1A) | 3相200V 50/60Hz | 12kg | お問い合わせください |

◎材質/ケース部:ステンレス 調理面:セラングラス ◎ケーブル/0.8m無煙調理ワゴン搭載用 ◎防水/IPX4(飛沫防水)  
●セーフティ機能により、調理面の温度が180°Cに達すると自動的に電源が切れます。  
●グリルパンはリーバー製品を推奨します。P.298

## IH 中華

受注  
取寄 運賃  
別途



- 中華鍋の丸底形状に対応  
球形グリル面により中華鍋を安定してセットでき、鍋底部を均一に加熱。  
直径36cm(高さ10.5cm)のIH対応中華鍋を使用できます。  
底面の形状が合えば、鉄製の中華鍋も使用可能です。
- 卓上式・小型なのにパワフル  
他社にはないユニークな形状。加熱コントローラーを回すと、すぐに加熱できます。
- 頑丈な調理面  
お椀状の調理面には耐熱強化セラングラスを使用。壊れにくく頑丈です。
- ドイツ・リーバー社製。

### ●対応メニュー



| 品番              | 外寸(W×D×Hmm) | 電気容量         | 電源電圧           | 重量   | 価格         |
|-----------------|-------------|--------------|----------------|------|------------|
| <b>RBIW3500</b> | 350×595×200 | 3.5kw(10.1A) | 3相200V 50/60Hz | 12kg | お問い合わせください |

◎材質/ケース部:ステンレス 調理面:耐熱強化セラングラス ◎ケーブル/0.8m無煙調理ワゴン搭載用 ◎防水/IPX4(飛沫防水)  
●セーフティ機能により、調理面の温度が180°Cに達すると自動的に電源が切れます。

## 電気クッキングヒーター

受注  
取寄 運賃  
別途



- 加熱も保温も可能  
無煙調理ワゴンに搭載することにより、加熱・保温の両方で使用ができます。
- 分割出力調整機能を搭載  
加熱面を分割できるため、無駄なエネルギーを使うことがありません。
- 土鍋も使える  
IHに反応しない土鍋や小径のフライパンも使えます。
- 頑丈な調理面  
調理面にはセラングラスを使用しているため、壊れにくく頑丈です。
- ドイツ・リーバー社製。

### ●対応メニュー



| 品番                | 外寸(W×D×Hmm) | 電気容量        | 電源電圧           | 重量  | 価格         |
|-------------------|-------------|-------------|----------------|-----|------------|
| <b>RBCK2300QB</b> | 325×635×76  | 2.3kw(6.6A) | 3相200V 50/60Hz | 5kg | お問い合わせください |

◎材質/ケース部:ステンレス 調理面:セラングラス ◎ケーブル/0.8m無煙調理ワゴン搭載用 ◎防水/IPX4(飛沫防水)  
●グリルパンはリーバー製品を推奨します。P.298

## グリドルシングル

SWISS  
PLY 受注  
取寄 運賃  
別途



- 優れた熱伝導率  
グリル面には新金属素材SWISS-PLYを採用。均等な熱伝導性により料理の品質向上が図れます。
- すばやい立ち上がりで省エネ効果  
立ち上がり早くアイドルタイムでの保温が不要。そのためエネルギーコストの削減ができます。
- 調理人にも優しい  
表面に施された特殊メッキにより放射熱の発生を抑え、厨房内の環境を快適に保ちます。また食材が焦げ付きにくく、清掃も簡単です。
- ドイツ・リーバー社製。

### ●対応メニュー



| 品番                | 外寸(W×D×Hmm) | 電気容量        | 電源電圧           | 重量   | 価格         |
|-------------------|-------------|-------------|----------------|------|------------|
| <b>RBGP3400SP</b> | 325×647×140 | 3.4kw(9.8A) | 3相200V 50/60Hz | 17kg | お問い合わせください |

◎材質/ケース部:ステンレス 調理面:SWISS-PLY ◎ケーブル/0.8m無煙調理ワゴン搭載用 ◎防水/IPX4(飛沫防水)

詳しくは「アイスフィンクパンフレット」をダウンロードまたは、ご請求ください。  
●■部分は受注取寄品でございます。納期につきましてはお問い合わせください。

## グリドルダブル



油はねを防止する  
スプラッシュガードが付属。

- 優れた熱伝導率  
グリル面には新金属素材 SWISS-PLY を採用。均等な熱伝導性により料理の品質向上が図れます。
- すばやい立ち上がりで省エネ効果  
立ち上がりが早くアイドルタイムでの保温が不要。そのためエネルギーコストの削減ができます。
- 調理人にも優しい  
表面に施された特殊メッキにより放射熱の発生を抑え、厨房内の環境を快適に保ちます。また食材が焦げ付きにくく、清掃も簡単です。

### ●対応メニュー



ステーキ シーフードソテー パンケーキ

| 品番                | 外寸(W×D×Hmm) | 電気容量       | 電源電圧           | 重量   | 価格         |
|-------------------|-------------|------------|----------------|------|------------|
| <b>RBGP8000SP</b> | 700×660×214 | 8kw(23.1A) | 3相200V 50/60Hz | 47kg | お問い合わせください |

◎材質/ケース部:ステンレス 調理面:SWISS-PLY ◎ケーブル/0.8m無煙調理ワゴン搭載用 ◎防水/IPX4(飛沫防水)

## 電気ディープフライヤー



フタを閉めれば油はねを防止できます。

- 洗練されたデザイン  
全面にSUS304(18-8)ステンレス素材を使用。ヘアライン仕上げのシンプルで美しいデザインです。ブッフェなどにて、高級感のある演出が可能です。
- 3相200V電源のプロ仕様  
加熱立ち上がりが早く、スピーディーな調理を実現します。
- 充実の安全性能
  - ・無接点リレー(SSR) ・過昇防止装置 ・空焚き防止装置
  - ・全回路遮断式電源スイッチ ・電装部温度過昇防止装置
- 幅広い用途  
無煙調理ワゴンに搭載するほか、単独でもご使用いただけます。
- 日本製

### ●対応メニュー



フライドポテト

天ぷら

| 品番              | 外寸(W×D×Hmm) | 電気容量       | 電源電圧           | 重量   | 温度調整器      | 油量  | 価格         |
|-----------------|-------------|------------|----------------|------|------------|-----|------------|
| <b>RBDF4500</b> | 350×590×252 | 4.5kw(13A) | 3相200V 50/60Hz | 17kg | 60°C~200°C | 10ℓ | お問い合わせください |

◎材質/SUS304(18-8)ステンレスヘアライン仕上げ ◎ケーブル/1.2m無煙調理ワゴン搭載用

## 電気ディープフライヤー・オプションパーツ



フードサービス  
製品

無煙調理ワゴン  
アイスフィンク

ブッフェ用機器

### 天ぷら用シューター

| 品番           | 材質                |
|--------------|-------------------|
| <b>RBTSK</b> | SUS304(18-8)ステンレス |



### 揚げカゴ

| 品番           | 材質                |
|--------------|-------------------|
| <b>RBFBK</b> | SUS304(18-8)ステンレス |

### 油跳ね防止金具(2個入)

| 品番            | 材質                |
|---------------|-------------------|
| <b>RBSGDF</b> | SUS304(18-8)ステンレス |

詳しくは「アイスフィンクパンフレット」をダウンロードまたは、ご請求ください。

● 部分は受注取寄品でございます。納期につきましてはお問い合わせください。

K-POT<チェーファー>本体

受注取寄 運賃別途



電気やガスを使わずに料理の温度を保つチェーファー

パエリアやパスタなど、でき立ての温かい状態を保ち続けます。また、フルーツやスイーツなど冷やした状態がおいしい料理にも最適です。サーモプレートはスチームコンベクションオープンで加熱してそのままK-POTへ載せて使用することができます。

サーモプレート用フタ ※1 (ステンレス)

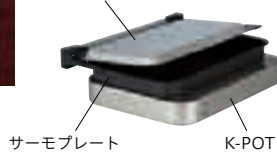

- スタイリッシュなデザインにより、buffet会場をスマートに演出できます。(電気やガスを使用しません)
- 専用のペレット(保温・保冷材)を使えば、温かい料理は温かく、冷たい料理は冷たいまま提供することができます。
- eisfink(アイスフィンク)のグリルパンで調理した料理をそのまま置くことができます。
- ドイツ・リーバー社製。



1/1サイズ



2/3サイズ



| 品番          | RBKP11088S | RBKP11088B | RBKP23088S | RBKP23088B |
|-------------|------------|------------|------------|------------|
| カラー         | ステンレス      | ブラック       | ステンレス      | ブラック       |
| 外寸(W×D×Hmm) | 533×380×88 | 533×380×88 | 353×380×88 | 353×380×88 |
| 材質          | ステンレス      | ステンレス      | ステンレス      | ステンレス      |
| 重量          | 4.0kg      | 4.0kg      | 2.7kg      | 2.7kg      |
| 価格          | ¥66,500    | ¥66,500    | ¥44,500    | ¥44,500    |

フードサービス 製品

無煙調理ワゴン アイスフィンク

buffet用機器

ペレット<チェーファー 1/1サイズ、2/3サイズの両方に対応>

受注取寄 運賃別途

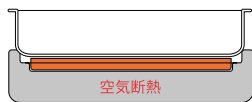

チェーファーは密閉されたステンレス製。中の空気が断熱材となりペレットの保温・保冷効果を高めます。

※ホットペレットはオープンによる加熱で使用(150℃まで)、コールドペレットは冷凍庫での冷却(-18℃まで)により使用いたします。



ホットペレット



コールドペレット

| 品番          | RBKPHPS              | RBKPCPS              |
|-------------|----------------------|----------------------|
| 外寸(W×D×Hmm) | 325×265×10(GN1/2サイズ) | 325×265×10(GN1/2サイズ) |
| 材質          | 表面ステンレス              | 表面ステンレス              |
| 重量          | 1.5kg                | 1.5kg                |
| 価格          | ¥24,500              | ¥24,500              |

サーモプレート<K-POT専用グリルパン/ハンドルなし>

受注取寄 運賃別途

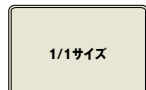

1/1サイズ

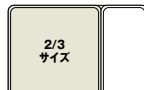

2/3サイズ

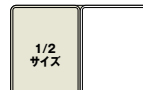

1/2サイズ



1/3サイズ

| 外寸(W×Dmm)            | 530×325         | 352×325         | 265×325         | 176×325         |
|----------------------|-----------------|-----------------|-----------------|-----------------|
| 40mm I               | 品番: RBKPTP11040 | 品番: RBKPTP23040 | 品番: RBKPTP12040 | 品番: RBKPTP13040 |
|                      | 容量: 2.5L        | 容量: 2.0L        | 容量: 1.5L        | 容量: 1.0L        |
|                      | ¥57,000         | ¥46,500         | ¥43,500         | ¥36,000         |
| 65mm I               | 品番: RBKPTP11065 | 品番: RBKPTP23065 | 品番: RBKPTP12065 | 品番: RBKPTP13065 |
|                      | 容量: 6.0L        | 容量: 4.0L        | 容量: 3.0L        | 容量: 2.0L        |
|                      | ¥63,000         | ¥51,500         | ¥51,500         | ¥42,000         |
| 100mm I              | 品番: RBKPTP11100 | 品番: RBKPTP23100 | 品番: RBKPTP12100 | 品番: RBKPTP13100 |
|                      | 容量: 10.0L       | 容量: 7.0L        | 容量: 5.0L        | 容量: 3.0L        |
|                      | ¥66,500         | ¥57,000         | ¥54,000         | ¥47,500         |
| サーモプレート用フタ※1 (ステンレス) | 品番: RBKPBL11S   | 品番: RBKPBL23S   | 品番: RBKPBL12S   | 品番: RBKPBL13S   |
|                      | ¥55,000         | ¥52,500         | ¥24,500         | ¥23,500         |

※1 サーモプレート用フタは、深さ65mm以上のサーモプレートに取り付けが可能ですが、深さ40mmのサーモプレートやホテルパンでは使用できません。  
●サーモプレート用フタのPBKPBL11SとRBKPBL23Sは、ゆっくりフタが閉まる仕様です。

● 部分は受注取寄品でございます。納期につきましてはお問い合わせください。

## グリルパン ハンドル付き



多層金属素材SWISS-PLY & PTFEコーティングでアイスフィンの調理をサポート

- アルミニウムをステンレスで挟み、分子レベルで融合した多層金属素材 (SWISS-PLY) を採用。  
熱伝導率は従来の10倍にもなります。供給されたエネルギーは、迅速かつ均等に広がり、最適な状態で食材に伝わります。
- 表面には独自のPTFE加工を施しているため、耐熱温度は220°Cにも及びます。
- 180°Cへは、従来のグリルプレートでの600秒 (3.4kw) に比べ、75秒 (3.5kw) で到達します。  
(メーカー調査値: 電圧ほか諸条件がドイツでのもの)
- ハンドル付き。
- ドイツ・リーバー社製。

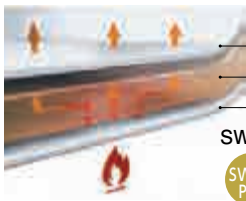

— ステンレス  
— アルミニウム  
— ステンレス  
**SWISS-PLY®**  
SWISS PLY

|            | 1/1サイズ               | 2/3サイズ              | 1/2サイズ              | 1/3サイズ              |
|------------|----------------------|---------------------|---------------------|---------------------|
| 外寸 (W×Dmm) | 530×325              | 352×325             | 265×325             | 176×325             |
|            | <b>RBGP11020H</b>    | <b>RBGP23020H</b>   | <b>RBGP12020H</b>   | <b>RBGP13020H</b>   |
| 20mm I     | ¥50,000<br>容量: 1.3L  | ¥42,000<br>容量: 1.0L | ¥40,000<br>容量: 0.8L | ¥28,500<br>容量: 0.5L |
|            | <b>RBGP11040H</b>    | <b>RBGP23040H</b>   | <b>RBGP12040H</b>   | <b>RBGP13040H</b>   |
| 40mm I     | ¥50,500<br>容量: 2.5L  | ¥43,000<br>容量: 2.0L | ¥41,000<br>容量: 1.5L | ¥33,000<br>容量: 1.0L |
|            | <b>RBGP11065H</b>    | <b>RBGP23065H</b>   | <b>RBGP12065H</b>   | <b>RBGP13065H</b>   |
| 65mm I     | ¥56,000<br>容量: 6.0L  | ¥48,000<br>容量: 4.0L | ¥46,000<br>容量: 3.0L | ¥39,000<br>容量: 2.0L |
|            | <b>RBGP11100H</b>    | <b>RBGP23100H</b>   | <b>RBGP12100H</b>   | <b>RBGP13100H</b>   |
| 100mm I    | ¥57,000<br>容量: 10.0L | ¥50,500<br>容量: 7.0L | ¥48,000<br>容量: 5.0L | ¥44,500<br>容量: 3.0L |

## 脱臭機能付き無煙調理ワゴン〈電気仕様〉 SMOKELESS STEAK TABLE

フードサービス  
製品

無煙調理ワゴン  
アイスフィンク

buffe用機器

### 脱臭機能付き無煙調理ワゴン〈電気仕様〉スリムタイプ



| 品番                    | 外寸 (W×D×Hmm)    | 価格         |
|-----------------------|-----------------|------------|
| <b>CWG-GDLH719-KG</b> | W920×D834×H1195 | お問い合わせください |

- ◎材質 / 外装: メラミン仕上げ  
キャスター: 4輪ストッパー付き
- ◎消費電力 / 単相200V 2.94kW
- ◎温度調節範囲 / 温度設定100-250°C (ボリュームつまみで調節)
- ◎重量 / 約210kg
- ◎ご購入時にプラグの形状をご確認ください。
- ◎鉄板サイズ: W708×D560×t16mm

### 脱臭機能付き無煙調理ワゴン〈電気仕様〉ワイドタイプ



| 品番                    | 外寸 (W×D×Hmm)     | 価格         |
|-----------------------|------------------|------------|
| <b>CWG-GDLH919-KG</b> | W1120×D834×H1195 | お問い合わせください |

- ◎材質 / 外装: メラミン仕上げ  
キャスター: 4輪ストッパー付き
- ◎消費電力 / 単相200V 5.88kW
- ◎温度調節範囲 / 温度設定100-250°C (ボリュームつまみで調節)
- ◎重量 / 約307kg
- ◎ご購入時にプラグの形状をご確認ください。
- ◎鉄板サイズ: W908×D560×t16mm

●  部分は受注取寄品でございます。納期につきましてはお問い合わせください。 ●  部分は受注生産品でございます。納期につきましてはお問い合わせください。



# FOOD SERVICE EQUIPMENT

フードサービス用品

- PT フレックスカート P.301
- フードボックス P.305
- リーバー・ガストロノームパン P.306
- リーバー・サーモポート P.308
- サーマフューチャー・ボックス P.312
- フードサービス用品 P.314

イングリディエントビン/スクープ/スクレーパー  
バスボックス/ダンネージラック/ベビーチェア

パン&トレイの保管・搬送カート  
衛生的・効率的な保管・搬送を実現するアルミカートがラッシング可能になって新登場。

## HIGH タイプ 〈シートパン・フードボックス対応〉



PTSTDEK

ドア付モデル(シートパン・フードボックス対応)

| 品番             | 有効棚板数(枚) | 棚ピッチ(mm) | 外寸(W×D×Hmm)  | 耐荷重   | 重量     | 価格              |
|----------------|----------|----------|--------------|-------|--------|-----------------|
| <b>PTSTDEK</b> | 38       | 37.5     | 561×792×1733 | 200kg | 47.9kg | <b>¥319,000</b> |

- W457×D657mmのシートパン対応、W457×D660mmのフードボックス対応
- ◎材質/アルミニウム、総アルマイト仕上げ、ポリカーボネイト  
キャスター:φ125mm自在ウレタン車 ユニクロメッキ金具 対角ストッパー付き
- 耐荷重はカートの自重を含む最大荷重となります。

オープンモデル(シートパン・フードボックス対応)

| 品番            | 有効棚板数(枚) | 棚ピッチ(mm) | 外寸(W×D×Hmm)  | 耐荷重   | 重量     | 価格              |
|---------------|----------|----------|--------------|-------|--------|-----------------|
| <b>PTSTEK</b> | 38       | 37.5     | 561×792×1733 | 200kg | 35.2kg | <b>¥204,000</b> |

- W457×D657mmのシートパン対応、W457×D660mmのフードボックス対応
- ◎材質/アルミニウム、総アルマイト仕上げ  
キャスター:φ125mm自在ウレタン車 ユニクロメッキ金具 対角ストッパー付き
- 耐荷重はカートの自重を含む最大荷重となります。

トレイストッパー付モデル(シートパン・フードボックス対応)

| 品番             | 有効棚板数(枚) | 棚ピッチ(mm) | 外寸(W×D×Hmm)  | 耐荷重   | 重量     | 価格              |
|----------------|----------|----------|--------------|-------|--------|-----------------|
| <b>PTSTSEK</b> | 38       | 37.5     | 561×792×1733 | 200kg | 36.6kg | <b>¥271,000</b> |

- W457×D657mmのシートパン対応、W457×D660mmのフードボックス対応
- ◎材質/アルミニウム、総アルマイト仕上げ  
キャスター:φ125mm自在ウレタン車 ユニクロメッキ金具 対角ストッパー付き
- 耐荷重はカートの自重を含む最大荷重となります。

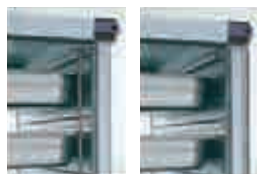

トレイの落下を防ぐストッパー。SUS304(18-8)ステンレス製で、トレイを取り出すときは、コーナーにきちんと収まります。

PTフレックスカート  
HIGHタイプトレイ収納枚数表(枚)

| シートパン(アルミトレイ) | 38  |     |
|---------------|-----|-----|
| フードボックスサイズ    | 1/1 | 1/2 |
| H=89mm        | 12  | 24  |
| H=152mm       | 7   | 14  |
| H=229mm       | 5   | 10  |
| H=305mm       | 4   | —   |

- 上記表はラバーメイドのフードボックスに対応した収納枚数表となります。

シートパン(アルミトレイ)

| 外寸(W×D×Hmm)                | 耐荷重 | 価格             |
|----------------------------|-----|----------------|
| 657×457×25(厚さ0.9mm、深さ24mm) | 5kg | <b>¥10,000</b> |



## LOW タイプ 〈シートパン・フードボックス対応〉



PTSSDEK

ドア付モデル(シートパン・フードボックス対応)

| 品番             | 有効棚板数(枚) | 棚ピッチ(mm) | 外寸(W×D×Hmm) | 耐荷重   | 重量     | 価格              |
|----------------|----------|----------|-------------|-------|--------|-----------------|
| <b>PTSSDEK</b> | 15       | 37.5     | 561×792×848 | 200kg | 29.8kg | <b>¥250,000</b> |

- W457×D657mmのシートパン対応、W457×D660mmのフードボックス対応
- ◎材質/アルミニウム、総アルマイト仕上げ、ポリカーボネイト  
キャスター:φ125mm自在ウレタン車 ユニクロメッキ金具 対角ストッパー付き
- 耐荷重はカートの自重を含む最大荷重となります。

オープンモデル(シートパン・フードボックス対応)

| 品番            | 有効棚板数(枚) | 棚ピッチ(mm) | 外寸(W×D×Hmm) | 耐荷重   | 重量     | 価格              |
|---------------|----------|----------|-------------|-------|--------|-----------------|
| <b>PTSSEK</b> | 15       | 37.5     | 561×792×848 | 200kg | 24.6kg | <b>¥155,000</b> |

- W457×D657mmのシートパン対応、W457×D660mmのフードボックス対応
- ◎材質/アルミニウム、総アルマイト仕上げ  
キャスター:φ125mm自在ウレタン車 ユニクロメッキ金具 対角ストッパー付き
- 耐荷重はカートの自重を含む最大荷重となります。

トレイストッパー付モデル(シートパン・フードボックス対応)

| 品番             | 有効棚板数(枚) | 棚ピッチ(mm) | 外寸(W×D×Hmm) | 耐荷重   | 重量     | 価格              |
|----------------|----------|----------|-------------|-------|--------|-----------------|
| <b>PTSSSEK</b> | 15       | 37.5     | 561×792×848 | 200kg | 25.1kg | <b>¥218,000</b> |

- W457×D657mmのシートパン対応、W457×D660mmのフードボックス対応
- ◎材質/アルミニウム、総アルマイト仕上げ  
キャスター:φ125mm自在ウレタン車 ユニクロメッキ金具 対角ストッパー付き
- 耐荷重はカートの自重を含む最大荷重となります。



トレイの落下を防ぐストッパー。SUS304(18-8)ステンレス製で、トレイを取り出すときは、コーナーにきちんと収まります。

PTフレックスカート  
LOWタイプトレイ収納枚数表(枚)

| シートパン(アルミトレイ) | 15  |     |
|---------------|-----|-----|
| フードボックスサイズ    | 1/1 | 1/2 |
| H=89mm        | 5   | 10  |
| H=152mm       | 3   | 6   |
| H=229mm       | 2   | 4   |
| H=305mm       | 1   | —   |

- 上記表はラバーメイドのフードボックスに対応した収納枚数表となります。

シートパン(アルミトレイ)

| 外寸(W×D×Hmm)                | 耐荷重 | 価格             |
|----------------------------|-----|----------------|
| 657×457×25(厚さ0.9mm、深さ24mm) | 5kg | <b>¥10,000</b> |



※シートパン、フードボックスは別売です。サイズ・容量・深さなど、バリエーションも豊富です。詳しくはお問い合わせください。●**フードボックスを使用する際は、クリアタイプをご使用ください。**  
※カートに収納可能なトレイ及びパンの収納数は、容量や深さ、使用状況によって変わります。●**☐**部分は受注生産品でございます。納期につきましてはお問い合わせください。  
特注サイズおよび特別仕様をご希望される場合は、お問い合わせください。

パン&トレイ保管・搬送カートシステム  
衛生的・効率的な保管・搬送を実現するアルミカートがラッシング可能になって新登場。

## HIGH タイプ 〈ガストロノームパン・ホテルパン対応〉 NEW

**受注生産**



PTGTDEK



PTGTEK

ドア付モデル (1/1, 1/2, 1/3 ガストロノームパン・ホテルパン対応)

| 品番             | 有効棚板数(枚) | 棚ピッチ(mm) | 外寸(W×D×Hmm)  | 耐荷重   | 重量     | 価格              |
|----------------|----------|----------|--------------|-------|--------|-----------------|
| <b>PTGTDEK</b> | 38       | 37.5     | 431×656×1733 | 200kg | 41.6kg | <b>¥304,000</b> |

- W325×D525mmのガストロノームパン対応、W325×D529mmのフードパン対応
- ◎ 材質/アルミニウム、総アルマイト仕上げ、ポリカーボネイト
- キャスター: φ125mm自在ウレタン車 ユニクロメッキ金具 対角ストッパー付き
- 耐荷重はカートの自重を含む最大荷重となります。

オープンモデル (1/1, 1/2, 1/3 ガストロノームパン・ホテルパン対応)

| 品番            | 有効棚板数(枚) | 棚ピッチ(mm) | 外寸(W×D×Hmm)  | 耐荷重   | 重量     | 価格              |
|---------------|----------|----------|--------------|-------|--------|-----------------|
| <b>PTGTEK</b> | 38       | 37.5     | 431×656×1733 | 200kg | 30.6kg | <b>¥194,000</b> |

- W325×D525mmのガストロノームパン対応、W325×D529mmのフードパン対応
- ◎ 材質/アルミニウム、総アルマイト仕上げ
- キャスター: φ125mm自在ウレタン車 ユニクロメッキ金具 対角ストッパー付き
- 耐荷重はカートの自重を含む最大荷重となります。

トレイストッパー付モデル (1/1, 1/2, 1/3 ガストロノームパン・ホテルパン対応)

| 品番             | 有効棚板数(枚) | 棚ピッチ(mm) | 外寸(W×D×Hmm)  | 耐荷重   | 重量   | 価格              |
|----------------|----------|----------|--------------|-------|------|-----------------|
| <b>PTGTSEK</b> | 38       | 37.5     | 431×656×1733 | 200kg | 32kg | <b>¥262,000</b> |

- W325×D525mmのガストロノームパン対応、W325×D529mmのフードパン対応
- ◎ 材質/アルミニウム、総アルマイト仕上げ
- キャスター: ユニクロメッキ金具、φ125mmウレタン車、4輪自在、対角2輪ストッパー付き
- 耐荷重はカートの自重を含む最大荷重となります。

PTフレックスカート HIGHタイプトレイ収納枚数表(枚)

| ガストロノームパン・ホテルパンサイズ | 1/1 | 1/2 | 1/3 |
|--------------------|-----|-----|-----|
| H=20mm             | 38  | 76  | 114 |
| H=40mm             | 19  | 38  | 57  |
| H=65mm             | 18  | 36  | 54  |
| H=100mm            | 12  | 24  | 36  |
| H=150mm            | 7   | 14  | 21  |
| H=200mm            | 6   | 12  | 18  |

● 上記表はリーバーのホテルパンに対応した収納枚数表となります。

## LOW タイプ 〈ガストロノームパン・ホテルパン対応〉 NEW

**受注生産**



PTGSDEK



PTGSSEK

ドア付モデル (1/1, 1/2, 1/3 ガストロノームパン・ホテルパン対応)

| 品番             | 有効棚板数(枚) | 棚ピッチ(mm) | 外寸(W×D×Hmm) | 耐荷重   | 重量     | 価格              |
|----------------|----------|----------|-------------|-------|--------|-----------------|
| <b>PTGSDEK</b> | 15       | 37.5     | 431×656×848 | 200kg | 25.6kg | <b>¥234,000</b> |

- W325×D525mmのガストロノームパン対応、W325×D529mmのフードパン対応
- ◎ 材質/アルミニウム、総アルマイト仕上げ、ポリカーボネイト
- キャスター: φ125mm自在ウレタン車 ユニクロメッキ金具 対角ストッパー付き
- 耐荷重はカートの自重を含む最大荷重となります。

オープンモデル (1/1, 1/2, 1/3 ガストロノームパン・ホテルパン対応)

| 品番            | 有効棚板数(枚) | 棚ピッチ(mm) | 外寸(W×D×Hmm) | 耐荷重   | 重量     | 価格              |
|---------------|----------|----------|-------------|-------|--------|-----------------|
| <b>PTGSEK</b> | 15       | 37.5     | 431×656×848 | 200kg | 21.2kg | <b>¥142,000</b> |

- W325×D525mmのガストロノームパン対応、W325×D529mmのフードパン対応
- ◎ 材質/アルミニウム、総アルマイト仕上げ
- キャスター: φ125mm自在ウレタン車 ユニクロメッキ金具 対角ストッパー付き
- 耐荷重はカートの自重を含む最大荷重となります。

トレイストッパー付モデル (1/1, 1/2, 1/3 ガストロノームパン・ホテルパン対応)

| 品番             | 有効棚板数(枚) | 棚ピッチ(mm) | 外寸(W×D×Hmm) | 耐荷重   | 重量     | 価格              |
|----------------|----------|----------|-------------|-------|--------|-----------------|
| <b>PTGSSEK</b> | 15       | 37.5     | 431×656×848 | 200kg | 21.7kg | <b>¥205,000</b> |

- W325×D525mmのガストロノームパン対応、W325×D529mmのフードパン対応
- ◎ 材質/アルミニウム、総アルマイト仕上げ
- キャスター: φ125mm自在ウレタン車 ユニクロメッキ金具 対角ストッパー付き
- 耐荷重はカートの自重を含む最大荷重となります。

PTフレックスカート LOWタイプトレイ収納枚数表(枚)

| ガストロノームパン・ホテルパンサイズ | 1/1 | 1/2 | 1/3 |
|--------------------|-----|-----|-----|
| H=20mm             | 15  | 30  | 45  |
| H=40mm             | 8   | 16  | 24  |
| H=65mm             | 7   | 14  | 21  |
| H=100mm            | 5   | 10  | 15  |
| H=150mm            | 3   | 6   | 9   |
| H=200mm            | 2   | 4   | 6   |

● 上記表はリーバーのホテルパンに対応した収納枚数表となります。

※ホテルパンについては、リーバー製品を推奨いたします。 ※ステンレス製ホテルパンには、適合しないものもございますのでお問い合わせください。 ※ガストロノームパン、ホテルパンは別売です。サイズ・容量・深さなど、バリエーションも豊富です。詳しくはお問い合わせください。 ※カートに収納可能なトレイ及びパンの収納数は、容量や深さ、使用状況によって変わります。 ※車上での固定にラッシングベルトを使用する際は、製品に養生を行い、隙間をなくしてください。固定時、製品に対して水平にラッシングベルトを取付け、製品が傾かないようにしてください。 ● 部分は受注生産品でございます。納期につきましてはお問い合わせください。



パン&トレイの保管・搬送カート  
衛生的・効率的な保管・搬送を実現するアルミカートがラッシング可能になって新登場。

## HIGH タイプ 〈ガストロノームパン・ホテルパン 2/1 サイズ対応〉 NEW

**受注生産** 組み立て式



PTWTDEK

ドア付モデル(2/1,1/1 ガストロノームパン・ホテルパン対応)

| 品番             | 有効棚板数(枚) | 棚ピッチ(mm) | 外寸(W×D×Hmm)  | 耐荷重   | 重量     | 価格              |
|----------------|----------|----------|--------------|-------|--------|-----------------|
| <b>PTWTDEK</b> | 38       | 37.5     | 636×777×1733 | 200kg | 50.5kg | <b>¥334,000</b> |

- W530×D650mmのガストロノームパン対応
- ◎材質/本体:アルミニウム、総アルマイト仕上げ、ポリカーボネイト  
キャスター:φ125mm自在ウレタン車 ユニクロメッキ金具 対角ストッパー付き
- 耐荷重はカートの自重を含む最大荷重となります。

オープンモデル(2/1,1/1 ガストロノームパン・ホテルパン対応)

| 品番            | 有効棚板数(枚) | 棚ピッチ(mm) | 外寸(W×D×Hmm)  | 耐荷重   | 重量     | 価格              |
|---------------|----------|----------|--------------|-------|--------|-----------------|
| <b>PTWTEK</b> | 38       | 37.5     | 636×777×1733 | 200kg | 35.8kg | <b>¥216,000</b> |

- W530×D650mmのガストロノームパン対応
- ◎材質/本体:アルミニウム、総アルマイト仕上げ  
キャスター:φ125mm自在ウレタン車 ユニクロメッキ金具 対角ストッパー付き
- 耐荷重はカートの自重を含む最大荷重となります。

トレイストッパー付モデル(2/1,1/1 ガストロノームパン・ホテルパン対応)

| 品番             | 有効棚板数(枚) | 棚ピッチ(mm) | 外寸(W×D×Hmm)  | 耐荷重   | 重量     | 価格              |
|----------------|----------|----------|--------------|-------|--------|-----------------|
| <b>PTWTSEK</b> | 38       | 37.5     | 636×777×1733 | 200kg | 37.2kg | <b>¥283,000</b> |

- W530×D650mmのガストロノームパン対応
- ◎材質/本体:アルミニウム、総アルマイト仕上げ  
キャスター:φ125mm自在ウレタン車 ユニクロメッキ金具 対角ストッパー付き
- 耐荷重はカートの自重を含む最大荷重となります。

PTフレックスカート HIGHタイプトレイ収納枚数表(枚)

| ガストロノームパン・ホテルパンサイズ | 2/1 | 1/1 |
|--------------------|-----|-----|
| H=20mm             | 38  | 76  |
| H=40mm             | 19  | 38  |
| H=65mm             | 18  | 36  |
| H=100mm            | —   | 24  |
| H=150mm            | —   | 14  |
| H=200mm            | —   | 12  |

●上記表はリーバーのホテルパンに対応した収納枚数表となります。



PTWTEK

## LOW タイプ 〈ガストロノームパン・ホテルパン 2/1 サイズ対応〉 NEW

**受注生産** 組み立て式



PTWSDEK

ドア付モデル(2/1,1/1 ガストロノームパン・ホテルパン対応)

| 品番             | 有効棚板数(枚) | 棚ピッチ(mm) | 外寸(W×D×Hmm) | 耐荷重   | 重量     | 価格              |
|----------------|----------|----------|-------------|-------|--------|-----------------|
| <b>PTWSDEK</b> | 15       | 37.5     | 636×777×848 | 200kg | 31.8kg | <b>¥259,000</b> |

- W530×D650mmのガストロノームパン対応
- ◎材質/本体:アルミニウム、総アルマイト仕上げ、ポリカーボネイト  
キャスター:φ125mm自在ウレタン車 ユニクロメッキ金具 対角ストッパー付き
- 耐荷重はカートの自重を含む最大荷重となります。

オープンモデル(2/1,1/1 ガストロノームパン・ホテルパン対応)

| 品番            | 有効棚板数(枚) | 棚ピッチ(mm) | 外寸(W×D×Hmm) | 耐荷重   | 重量     | 価格              |
|---------------|----------|----------|-------------|-------|--------|-----------------|
| <b>PTWSEK</b> | 15       | 37.5     | 636×777×848 | 200kg | 25.2kg | <b>¥165,000</b> |

- W530×D650mmのガストロノームパン対応
- ◎材質/本体:アルミニウム、総アルマイト仕上げ  
キャスター:φ125mm自在ウレタン車 ユニクロメッキ金具 対角ストッパー付き
- 耐荷重はカートの自重を含む最大荷重となります。

トレイストッパー付モデル(2/1,1/1 ガストロノームパン・ホテルパン対応)

| 品番             | 有効棚板数(枚) | 棚ピッチ(mm) | 外寸(W×D×Hmm) | 耐荷重   | 重量     | 価格              |
|----------------|----------|----------|-------------|-------|--------|-----------------|
| <b>PTWSSEK</b> | 15       | 37.5     | 636×777×848 | 200kg | 25.7kg | <b>¥225,000</b> |

- W530×D650mmのガストロノームパン対応
- ◎材質/本体:アルミニウム、総アルマイト仕上げ  
キャスター:φ125mm自在ウレタン車 ユニクロメッキ金具 対角ストッパー付き
- 耐荷重はカートの自重を含む最大荷重となります。

PTフレックスカート LOWタイプトレイ収納枚数表(枚)

| ガストロノームパン・ホテルパンサイズ | 2/1 | 1/1 |
|--------------------|-----|-----|
| H=20mm             | 15  | 30  |
| H=40mm             | 8   | 16  |
| H=65mm             | 7   | 14  |
| H=100mm            | —   | 10  |
| H=150mm            | —   | 6   |
| H=200mm            | —   | 4   |

●上記表はリーバーのホテルパンに対応した収納枚数表となります。



PTWSEK

※ホテルパンについては、リーバー製品を推奨いたします。 ※ステンレス製ホテルパンには、適合しないものもございますのでお問い合わせください。 ※ガストロノームパン、ホテルパンは別売です。サイズ・容量・深さなど、バリエーションも豊富です。詳しくはお問い合わせください。 ※カートに収納可能なトレイ及びパンの収納数は、容量や深さ、使用状況によって変わります。 ※車上での固定にラッシングベルトを使用する際は、製品に養生を行い、隙間をなくしてください。固定時、製品に対して水平にラッシングベルトを取付け、製品が傾かないようにしてください。 ● 部分は受注生産品でございます。納期につきましてはお問い合わせください。  
特注サイズおよび特別仕様をご希望される場合は、お問い合わせください。

## パン&amp;トレイ保管・搬送カート

## ガストロノーム・カート〈2/1,1/1 ガストロノームパン・トレイ対応〉

特注品



PH-1

※実物のキャスターは対角ストッパー付きです。

多種多量な食材の仕込み作業や保管・搬送など、厨房での作業を一貫してサポート。  
ホテルパンの国際基準、ガストロノーム規格に完全準拠した専用カートです。  
2/1、1/1サイズのガストロノーム・パンおよびトレイを収納。

| 品番   | 有効棚板数                 | 棚ピッチ(mm) | 外寸(W×D×Hmm)  | 価格         |
|------|-----------------------|----------|--------------|------------|
| PH-1 | 2/1サイズ:25枚、1/1サイズ:50枚 | 50       | 620×700×1558 | お問い合わせください |
| PH-2 | 2/1サイズ:16枚、1/1サイズ:32枚 | 75       | 620×700×1558 | お問い合わせください |

- ドレーパー部には4コーナーバンパーを装備。
- ◎材質/本体:SUS304(18-8)ステンレス(キャスター、バンパーを除く)  
キャスター:φ125mm自在ゴム車 対角ストッパー付き
- ガストロノームパンおよびトレイは別売です。容量や深さなど、バリエーションも豊富です。詳しくはお問い合わせください。
- 特注品のため、納期・価格についてはお問い合わせください。

## トレイトラック〈シートパン対応〉

特注品

組み立て式



TTRMIX

オープンでの作業を主とするベーカリーなど、仕込みから搬送まで、一連の作業に最適なカートです。  
W657×D456mmサイズのトレイ専用カートです。前後どちらからでも収納可能です。

| 品番     | 有効棚板数 | 棚ピッチ(mm)     | 外寸(W×D×Hmm)  | 価格         |
|--------|-------|--------------|--------------|------------|
| TTR75  | 18枚   | 75           | 555×730×1664 | お問い合わせください |
| TTR125 | 10枚   | 125          | 555×730×1664 | お問い合わせください |
| TTRMIX | 14枚   | 上部:75/下部:125 | 555×730×1664 | お問い合わせください |

- ◎材質/本体:スチール、クロームメッキ、抗菌クリアコーティング仕上げ(防錆加工)  
キャスター:φ125mm自在ゴム車 対角ストッパー付き
- 最大外寸(バンパー含)は、W615×D805×H1664mmになります。 ●特注品のため、納期・価格についてはお問い合わせください。

シートパン(アルミトレイ)

| 外寸(W×D×Hmm)                | 耐荷重 | 価格      |
|----------------------------|-----|---------|
| 657×457×25(厚さ0.9mm、深さ24mm) | 5kg | ¥10,000 |

## トレイラックカート〈シートパン対応〉

受注生産

組み立て式



| 品番     | 有効棚板数 | 外寸(W×D×Hmm)  | 価格       |
|--------|-------|--------------|----------|
| EMK-T1 | 10枚   | 785×585×1275 | ¥246,000 |

- ◎材質/ステンレスパイプ:SUS430(18-0)ステンレス  
キャスター:φ125mm自在ゴム車 スチール金具 対角ストッパー付き
- ◎シートパン(アルミトレイ)別売

シートパン(アルミトレイ)

| 外寸(W×D×Hmm)                | 耐荷重 | 価格      |
|----------------------------|-----|---------|
| 657×457×25(厚さ0.9mm、深さ24mm) | 5kg | ¥10,000 |

## トレイラックカート〈シートパン対応〉

受注生産

組み立て式



| 品番     | 有効棚板数 | 外寸(W×D×Hmm)  | 価格       |
|--------|-------|--------------|----------|
| EMK-T2 | 15枚   | 800×585×1820 | ¥288,000 |

- ◎材質/ステンレスパイプ:SUS430(18-0)ステンレス  
キャスター:φ125mm自在ゴム車 スチール金具 対角ストッパー付き
- ◎シートパン(アルミトレイ)別売

シートパン(アルミトレイ)

| 外寸(W×D×Hmm)                | 耐荷重 | 価格      |
|----------------------------|-----|---------|
| 657×457×25(厚さ0.9mm、深さ24mm) | 5kg | ¥10,000 |

●□部分は受注生産品でございます。納期につきましてはお問い合わせください。

フードサービス  
用品パン&  
トレイカートPTフレックス  
カートガストロノーム  
カート

トレイラック

フードボックス

ガストロノーム  
パンケータリング  
ボックスイングリディエント  
ビン

スクープ

スクレーパー

フードサービス  
用品

# フードボックス

耐久性・耐薬品性に優れたボックス。食材他さまざまな品物の収納に。



樹脂製の堅牢なフードボックス。  
ラバーメイドならではの耐久性、密封性を高め、食品だけでなくあらゆる物を安心して収納できます。多彩なラインナップをご用意しました。



ボックス・フタの窓部分に日付を書き込むことができ、内容確認が容易。



## 特長 FEATURES

- クリアとホワイトの2タイプ。耐久性・耐薬品性に優れています。
- 自動洗浄機、フリーザーにも安心してご使用いただけます。
- USDA食肉鶏肉取り扱い器具グループ加盟商品。
- FDA指定素材を使用。
- ラベルに日付を書き込んで、収納物を確実に管理。
- 米国・ラバーメイド製。

## フードボックス



| 高さ    | 外寸 (W×Dmm) | 1/1サイズ                 |                        | 1/2サイズ            |                   |
|-------|------------|------------------------|------------------------|-------------------|-------------------|
|       |            | クリア                    | ホワイト                   | クリア               | ホワイト              |
| 89mm  |            | 660×457                | 660×457                | 305×457           | 305×457           |
|       |            | RM3306CL               | RM3506WT               | RM3307CL          | RM3507WT          |
|       |            | ポリカーボネイト               | ポリエチレン                 | ポリカーボネイト          | ポリエチレン            |
|       |            | ¥13,000                | ¥10,000                | ¥8,000            | ¥5,500            |
|       |            | 容量：18.9L               | 容量：18.9L               | 容量：7.6L           | 容量：7.6L           |
| 152mm |            | 660×457                | 660×457                | 305×457           | 305×457           |
|       |            | RM3308CL               | RM3508WT               | RM3309CL          | RM3509WT          |
|       |            | ポリカーボネイト               | ポリエチレン                 | ポリカーボネイト          | ポリエチレン            |
|       |            | ¥16,500                | ¥12,500                | ¥9,000            | ¥7,000            |
|       |            | 容量：32.2L               | 容量：32.2L               | 容量：13.2L          | 容量：13.2L          |
| 229mm |            | 660×457                | 660×457                | 305×457           | 305×457           |
|       |            | RM3300CL               | RM3500WT               | RM3304CL          | RM3504WT          |
|       |            | ポリカーボネイト               | ポリエチレン                 | ポリカーボネイト          | ポリエチレン            |
|       |            | ¥21,000                | ¥15,500                | ¥12,000           | ¥9,500            |
|       |            | 容量：47.3L               | 容量：47.3L               | 容量：18.9L          | 容量：18.9L          |
| 305mm |            | 660×457                | 660×457                | 305×457           | 305×457           |
|       |            | RM3328CL               | RM3528WT               | —                 | —                 |
|       |            | ポリカーボネイト               | ポリエチレン                 | —                 | —                 |
|       |            | ¥31,000                | ¥23,000                | —                 | —                 |
|       |            | 容量：62.9L               | 容量：62.9L               | —                 | —                 |
| フタ    |            | 3300・3306・3308・3328用フタ | 3500・3506・3508・3528用フタ | 3304・3307・3309用フタ | 3504・3507・3509用フタ |
|       |            | RM3302CL               | RM3502WT               | RM3310CL          | RM3510WT          |
|       |            | ポリカーボネイト               | ポリエチレン                 | ポリカーボネイト          | ポリエチレン            |
|       |            | ¥9,000                 | ¥7,000                 | ¥5,500            | ¥4,500            |

フードサービス用品

パン&トレイカート

PTフレックスカート

ガストロノームカート

トレイラック

フードボックス

ガストロノームパン

ケータリングボックス

イングリディエントビン

スクープ

スクレーパー

フードサービス用品

● ラバーメイドの商品は、一部を除いて米国に於いて生産されております。カラーや仕様の変更、または一部商品の生産中止を予告なく行う場合があります。詳しくは、お問い合わせください。特注サイズおよび特別仕様をご希望される場合は、お問い合わせください。

# ガストロノームパン

リーバー・サーモポートに最適なSUS304ステンレス製のガストロノームパン。

SUS 304

セーフティーハンドル付きタイプは、素早い作業が要求される調理を安全に、スピーディーにこなせます。



## 特長 FEATURES

- ガストロノーム国際規格に準拠、リーバー・サーモポートに最適なガストロノームパン。錆に強く堅牢なSUS304(18-8)ステンレス製で、表面を電解研磨した高級感あふれる仕上がり。
- 機能的で安全なセーフティーハンドル付きタイプは、熱い食材を移した直後の移動、調理中の頻繁な持ち運び、セッティングなどの作業をスムーズに、安全にこなすことができます。
- ハンドルは持ちやすく、上下にスライドするため、引っかかることもなく、邪魔になりません。ハンドルなしのタイプもご用意。
- スタッキングが簡単。独自の二重絞り加工により食い込みを最小限に抑え、取りやすい設計です。
- ドイツ・リーバー社製。

## ガストロノームパン

SUS 304

|           | 2/1サイズ                         | 1/1サイズ                         |                                 | 2/3サイズ                         |                                 | 1/2サイズ                         |                                 |
|-----------|--------------------------------|--------------------------------|---------------------------------|--------------------------------|---------------------------------|--------------------------------|---------------------------------|
| 高さ        | 650×525                        | 525×325                        | 525×325                         | 350×325                        | 350×325                         | 265×325                        | 265×325                         |
| 20mm      | RB21020<br>¥16,000             | RB11020<br>¥7,000              |                                 | —                              | —                               | —                              | —                               |
| 40mm      | RB21040<br>¥21,000<br>容量:10.0L | RB11040<br>¥8,000<br>容量:3.4L   |                                 | —                              | —                               | —                              | —                               |
| 65mm      | RB21065<br>¥22,500<br>容量:17.0L | RB11065<br>¥10,500<br>容量:7.0L  | RB11065F<br>¥15,500<br>容量:7.0L  | RB23065<br>¥10,000<br>容量:4.3L  | RB23065F<br>¥14,500<br>容量:4.3L  | RB12065<br>¥8,500<br>容量:3.3L   | RB12065F<br>¥13,000<br>容量:3.3L  |
| 100mm     | —                              | RB11100<br>¥13,500<br>容量:11.7L | RB11100F<br>¥17,500<br>容量:11.7L | RB23100<br>¥12,500<br>容量:7.4L  | RB23100F<br>¥16,500<br>容量:7.4L  | RB12100<br>¥9,500<br>容量:5.3L   | RB12100F<br>¥14,000<br>容量:5.3L  |
| 150mm     | —                              | RB11150<br>¥18,500<br>容量:18.4L | RB11150F<br>¥22,500<br>容量:18.4L | RB23150<br>¥16,500<br>容量:11.8L | RB23150F<br>¥22,000<br>容量:11.8L | RB12150<br>¥14,500<br>容量:8.4L  | RB12150F<br>¥17,000<br>容量:8.4L  |
| 200mm     | —                              | RB11200<br>¥24,500<br>容量:26.0L | RB11200F<br>¥27,500<br>容量:26.0L | RB23200<br>¥24,000<br>容量:15.3L | RB23200F<br>¥27,000<br>容量:15.3L | RB12200<br>¥16,500<br>容量:10.9L | RB12200F<br>¥20,000<br>容量:10.9L |
| フタ        | —                              | RB111<br>¥9,000                |                                 | RB231<br>¥8,500                |                                 | RB121<br>¥6,000                |                                 |
| ハンドル付き用フタ | —                              | RB111A<br>¥11,000              |                                 | RB231A<br>¥10,500              |                                 | RB121A<br>¥8,500               |                                 |
| 防漏フタ      | —                              | RB115<br>¥29,500               |                                 | RB235<br>¥26,500               |                                 | RB125<br>¥19,500               |                                 |

● 〇部分は受注取寄品でございます。納期につきましてはお問い合わせください。

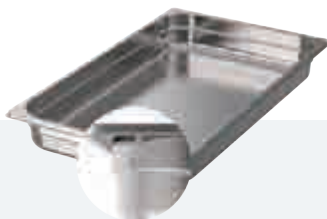

・スタッキングが容易なデザイン

コーナーにはプレス加工による突起(ディンプル)が新たに追加されたため、スタッキング時の埋まり込みを防止します。独自の二重絞り加工により、何段スタッキングしても取りやすく、作業効率の向上に貢献します。



・フタ

指が入る十分な深さと、大型の取っ手を付けたつかみやすい設計。



・機能性・安全性を重視したデザイン

使い勝手を最重視した機能的なデザイン。容器内の溝には大きなカーブを持たせており、料理・食材が取り出しやすいだけでなく、洗浄も簡単です。エッジは曲げ加工を施し、十分な強度を保ち安全です。



・防漏フタ

周囲にはシリコンシール加工を施し、移動中もスープなどの内容物が漏れません。-40~180℃に適応、上フタには圧力抜き小穴を設けたため、沸騰直後にセットしても、フタが開いたり、取れなくなることがありません(1/1~1/6サイズ)。

ガストロノームパン

SUS 304

| 1/3<br>サイズ     |                 | 1/4<br>サイズ     |                 | 1/6<br>サイズ     |                 | 1/9<br>サイズ     |                 |
|----------------|-----------------|----------------|-----------------|----------------|-----------------|----------------|-----------------|
| 176×325        | 176×325         | 265×162        | 265×162         | 176×162        | 176×162         | 176×108        | 176×108         |
| —              | —               | —              | —               | —              | —               | —              | —               |
| —              | —               | —              | —               | —              | —               | —              | —               |
| —              | —               | —              | —               | —              | —               | —              | —               |
| —              | —               | —              | —               | —              | —               | —              | —               |
| ハンドルなし         | ハンドルあり          | —              | —               | —              | —               | —              | —               |
| <b>RB13065</b> | <b>RB13065F</b> | —              | —               | —              | —               | —              | —               |
| <b>¥9,000</b>  | <b>¥12,000</b>  | —              | —               | —              | —               | —              | —               |
| 容量：2.0L        | 容量：2.0L         | —              | —               | —              | —               | —              | —               |
| ハンドルなし         | ハンドルあり          | ハンドルなし         | ハンドルあり          | ハンドルなし         | ハンドルあり          | ハンドルなし         | ハンドルあり          |
| <b>RB13100</b> | <b>RB13100F</b> | <b>RB14100</b> | <b>RB14100F</b> | <b>RB16100</b> | <b>RB16100F</b> | <b>RB19100</b> | <b>RB19100F</b> |
| <b>¥10,000</b> | <b>¥13,500</b>  | <b>¥9,000</b>  | <b>¥13,000</b>  | <b>¥8,500</b>  | <b>¥12,000</b>  | <b>¥8,000</b>  | <b>¥11,000</b>  |
| 容量：3.3L        | 容量：3.3L         | 容量：2.3L        | 容量：2.3L         | 容量：1.4L        | 容量：1.4L         | 容量：0.7L        | 容量：0.7L         |
| ハンドルなし         | ハンドルあり          | ハンドルなし         | ハンドルあり          | ハンドルなし         | ハンドルあり          | —              | —               |
| <b>RB13150</b> | <b>RB13150F</b> | <b>RB14150</b> | <b>RB14150F</b> | <b>RB16150</b> | <b>RB16150F</b> | —              | —               |
| <b>¥12,500</b> | <b>¥16,500</b>  | <b>¥12,000</b> | <b>¥16,000</b>  | <b>¥11,500</b> | <b>¥14,500</b>  | —              | —               |
| 容量：4.9L        | 容量：4.9L         | 容量：3.6L        | 容量：3.6L         | 容量：2.1L        | 容量：2.1L         | —              | —               |
| ハンドルなし         | ハンドルあり          | ハンドルなし         | ハンドルあり          | ハンドルなし         | ハンドルあり          | —              | —               |
| <b>RB13200</b> | <b>RB13200F</b> | <b>RB14200</b> | <b>RB14200F</b> | <b>RB16200</b> | <b>RB16200F</b> | —              | —               |
| <b>¥16,000</b> | <b>¥19,000</b>  | <b>¥15,500</b> | <b>¥18,500</b>  | <b>¥14,500</b> | <b>¥16,500</b>  | —              | —               |
| 容量：6.6L        | 容量：6.6L         | 容量：5.0L        | 容量：5.0L         | 容量：2.8L        | 容量：2.8L         | —              | —               |
| <b>RB131</b>   | <b>RB141</b>    | <b>RB161</b>   | <b>RB191</b>    |                |                 |                |                 |
| <b>¥5,500</b>  | <b>¥5,000</b>   | <b>¥4,500</b>  | <b>¥4,000</b>   |                |                 |                |                 |
| <b>RB131A</b>  | <b>RB141A</b>   | <b>RB161A</b>  | <b>RB191A</b>   |                |                 |                |                 |
| <b>¥7,000</b>  | <b>¥6,500</b>   | <b>¥6,000</b>  | <b>¥5,500</b>   |                |                 |                |                 |
| <b>RB135</b>   | <b>RB145</b>    | <b>RB165</b>   | —               |                |                 |                |                 |
| <b>¥17,500</b> | <b>¥16,500</b>  | <b>¥12,500</b> | —               |                |                 |                |                 |

● 〇部分には受注取寄品でございます。納期につきましてはお問い合わせください。 特注サイズおよび特別仕様をご希望される場合は、お問い合わせください。

フードサービス用品

パン&トレイカート

PTフレックスカート

ガストロノームカート

トレイラック

フードボックス

ガストロノームパン

ケータリングボックス

イングリディエントビン

スクープ

スクレーパー

フードサービス用品

# リーバー・サーモポート

料理の温度と鮮度を維持する保管と搬送のニーズに対応。

ケータリングサービスのクオリティーと作業性の向上を一挙に実現するリーバーの保管・搬送システム。サーモポート(保温ボックス)とガストロノームパンのコンビネーションにより作業効率を高めます。



料理の温度や鮮度を維持しながら、的確にスピーディーに、効率よく、安全に、保管や搬送を実現したリーバー・サーモポート

## 特長 FEATURES

- ガストロノーム国際規格に準拠、ガストロノーム(ホテルパン)搬送用の保温・保冷ボックス。1/1~1/9サイズに対応。
- ダブルウォールとウレタンフォームの3層構造による優れた保温効果。85°Cの温かい食品は1.5°C/h下がるだけ。冷たい食品では0.5°C/h上がるだけ。
- シンプルな機能美とデザインは、どんな場所のケータリングにも調和し、美味しさを引き立てます。
- ドイツ・リーバー社製。



大量収納に適したRB1000K。



専用ドレー(台車)により大量の搬送も安全に行えます。



本体、上ブタともコーナーに丸みを持たせたデザイン。汚れがキレイに落として衛生的。毎日のメンテナンスが簡単です。



本体と上ブタは、フック式ロック機構によって確実に固定できるので高い気密性と優れた保温・保冷効果を維持します。(RB50を除く)



底面レールと上ブタの凹みが噛み合う設計なので安定したスタッキングが可能です。(RB50は同一商品においてスタッキング可能)

- 保冷・保熱とも、極めて優れた温度維持能力。

### 温度変化グラフ[保温]

(リーバー・サーモポートRB100Kを使用)

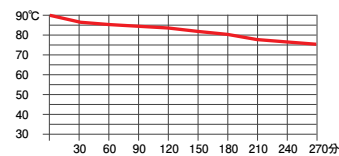

温度計測の際、サーモポート内に収めた食材は保温+90°C、保冷+2°C、室温25°Cの条件でテストを行っています。料理内容、内容量により温度変化は若干変動することがあります。

### 温度変化グラフ[保冷]

(リーバー・サーモポートRB100Kを使用)

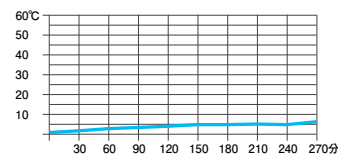

- 耐衝撃性に優れたポリプロピレン樹脂製の表面材。

◎材質/ポリプロピレン ◎断熱材/ウレタンフォーム



### ハンドル

ホールド性がよく、しかも使わないときはコンパクトに収まる省スペース設計です。(RB50は本体一体型)

### 表面材

ポリプロピレン 軽量かつ頑丈で、毎日の酷使にもヒビや割れの心配がない優れた耐久性を誇ります。

### 断熱材

ウレタンフォーム ポリウレタン発泡材を均一・高密度に注入。優れた保温効果を発揮します。

ユニットケア・福祉施設にも幅広くご使用いただけます



## サーモポート RB50・RB50K・RB100K



RB50

ガストロノームパン、フードパンが自在に使える

- サーモポートは、1/1~1/9サイズのカストロノームパンを自在に組み合わせることができ、多種類の料理や食材に対応。アダプターバー(別売)用の溝付きです。
- RB50、RB50Kは深さ100mm、100Kは深さ200mmまでのガストロノームパンが使えます。
- ガストロノームパンの深さによっては、底の空きスペースに保温・保冷プレートを設定して温度保持機能をさらにアップしたり、シルバー類、ナプキン類を収納することも可能です。



RB50K

| 品番            | 外寸(W×D×Hmm)             | 内寸(W×D×Hmm) | 重量          | 使用温度        | 洗浄温度   | 価格       |
|---------------|-------------------------|-------------|-------------|-------------|--------|----------|
| <b>RB50</b>   | 370×600×172 ※フタなし136(H) | 300×500×100 | 4.0kg(フタ付き) | -15°C~90°C  | 90°Cまで | ¥66,000  |
| <b>RB50K</b>  | 370×645×240 ※フタなし190(H) | 305×510×131 | 6.9kg(フタ付き) | -20°C~100°C | 90°Cまで | ¥105,000 |
| <b>RB100K</b> | 370×645×308 ※フタなし255(H) | 305×510×200 | 7.2kg(フタ付き) | -20°C~100°C | 90°Cまで | ¥120,000 |

【RB50】

◎材質/ポリプロピレン二重構造(ポリウレタン注入発泡)

- 本体内部の両端に溝があるため、1/9GNパンは使用できません。

★RB50は、在庫がなくなり次第、廃番となります。

【RB50K、RB100K】◎材質/本体：耐衝撃性ポリプロピレン二重構造(ポリウレタン注入発泡)

ハンドル・ロック・底部レール：ポリカーボネイト

- 洗浄機、消毒保管庫での使用はできません。

※ガストロノームパンはリーバー社製P.306をご使用ください。他社製では使用できない場合がございますので、ご注意ください。

1/1~1/9サイズのカストロノームパンで組み合わせが可能



RB100K



## サーモポート・オプションパーツ



RBAB



アダプターバー(RB50・RB50K・RB100K用)

| 品番          | 外寸(W×Dmm) | 価格     |
|-------------|-----------|--------|
| <b>RBAB</b> | 330×25    | ¥1,000 |

- 1/4以下のホテルパンを使用する際は、アダプターバーが必要となります。



RB50K用

RB100K用

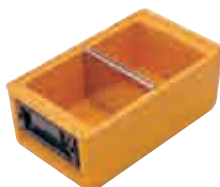

ディバイダー(RB50K・RB100K用)

| 品番                     | 外寸(W×D×Hmm)    | 価格      |
|------------------------|----------------|---------|
| <b>RB50DS</b> RB50K用   | 326/303×25×144 | ¥15,500 |
| <b>RB100DS</b> RB100K用 | 326/303×27×209 | ¥16,500 |

◎材質/SUS304(18-8)ステンレス

サーモポート内部をホットとクールに分けることが可能。内部全体を使わない場合にも便利。

## サーモポート専用ドローリー



軽い力で安定した搬送が可能。ハンドルも折りたためます。

RBRP



専用ドローリーにより、大量の搬送も安全に行えます。

大量の搬送も軽い力で安定した搬送が可能なサーモポート専用ドローリー。

- プラットフォーム面の溝とサーモポート底面のレールが噛み合い、移動中もズレない安全設計。
- 前輪自在の大型キャスター(ストッパー付き)。
- ハンドルは折りたたみ方式。不要時にも場所をとりません。

ローリー・ポート(RB50、RB50K、RB100K、RB230K、RB600K、RB1000K用)

| 品番          | 外寸(W×D×Hmm)                  | 重量    | 価格       |
|-------------|------------------------------|-------|----------|
| <b>RBRP</b> | 440×850×890 440×749×250(収納時) | 9.0kg | ¥150,000 |

◎キャスター(自在車×1、ストッパー付き自在車×1、固定車×2)

★RB230K本体は廃番品となります。

特注サイズおよび特別仕様をご希望される場合は、お問い合わせください。

フードサービス用品

パン&トレイカート

PTフレックスカート

ガストロノームカート

トレイラック

フードボックス

ガストロノームパン

ケータリングボックス

イングリディエントビン

スクープ

スクレーパー

フードサービス用品

保温・保冷ボックス

## サーモポート RB600K・RB1000K



RB600K (GN/Pan 1/1 サイズ)



RB1000K (GN/Pan 1/1 サイズ)



多種少量から一品多量まで、また、取り扱いに気配りが必要な料理・食材の保管・搬送に。

- ダブルウォールとウレタンフォームの3層構造による優れた保温・保冷能力。
- 多種の料理・食材の大量収納、形くずれしやすいもの、重ねられないもの、多種少量の料理の収納に最適。
- 1/1、1/2、2/3、1/3サイズのカストロノーム規格パン、トレイに対応。



### 衝撃に強く、密閉性に優れたロック機構

本体と扉を確実にロックできるフック式ロック機構。衝撃にもゆるんだり、外れたりせず、高い保温・保冷効果を維持。大型ながらワンタッチで操作できます。



### 操作性に優れたハンドル

持ちやすい大型ハンドルを採用 (RB600K、RB1000K)。保管時は本体にピッタリと収まる省スペース設計。二人で運ぶときの重量バランスも考慮しており、安全に移動ができます。



### 安定したスタッキングが可能

RB50K、RB100K、RB600K、RB1000K共通の、底面レールと上面凹状ラインを噛み合わせる方式。スレのない安定したスタッキングが可能です。  
※RB50K、RB100Kとの組み合わせスタッキングにも自在に対応します。

| 品番             | 外寸 (W×D×Hmm) | 内寸 (W×D×Hmm) | 重量     | 使用温度        | 洗浄温度   | 価格              |
|----------------|--------------|--------------|--------|-------------|--------|-----------------|
| <b>RB600K</b>  | 420×610×386  | 331×533×295  | 9.2kg  | -20°C~100°C | 90°Cまで | <b>¥163,000</b> |
| <b>RB1000K</b> | 435×610×561  | 332×534×468  | 12.0kg | -20°C~100°C | 90°Cまで | <b>¥186,500</b> |

【RB600K、RB1000K】◎材質/本体:耐衝撃性ポリプロピレン二重構造(ポリウレタン注入発泡)

ハンドル・ロック・底部レール:ポリカーボネート

- 内部サポートレール:ピッチ36.5mm/RB230K・RB600K 7本、RB1000K 12本
- 洗浄機、消毒保管庫での使用はできません。

## ガストロノームパン 組み合わせ例

浅型や深型のガストロノームパン、トレイなどが自在に組み合わせられ、より多種の料理や食材の保管・搬送効率を高めます。

サポートレール RB600K:7本/RB1000K:12本  
※ガストロノームパンはリーバー社製P.306をご使用ください。他社製では使用できない場合がございますので、ご注意ください。  
※ガストロノームパンのその他のサイズ(深さ等)については、お問い合わせください。



例①



H=65mm × 1  
H=200mm × 1

例②



H=100mm × 1  
H=150mm × 1

例③



H=65mm × 1  
H=100mm × 2

例④



H=65mm × 2  
H=100mm × 1

例⑤



H=65mm × 2  
ディバイダー × 1  
H=100mm × 1

例⑥



H=65mm × 4

### RB600K 組み合わせ

例①



H=200mm × 2

例②



H=100mm × 1  
H=150mm × 1  
H=200mm × 1

例③



H=100mm × 2  
H=200mm × 1

例④



H=100mm × 1  
H=150mm × 2

例⑤



H=100mm × 4

### RB1000K 組み合わせ

フードサービス用品

パン&トレイカート

PTフレックスカート

ガストロノームカート

トレイラック

フードボックス

ガストロノームパン

ケータリングボックス

イングリディエントビン

スクープ

スクレーパー

フードサービス用品



サーモポート・オプションパーツ

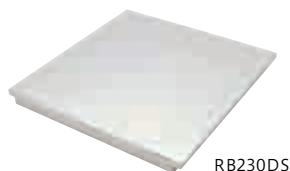

RB230DS



RB230K(廃番品)

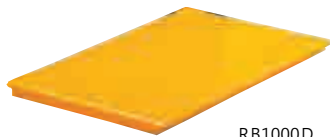

RB1000D



RB1000K

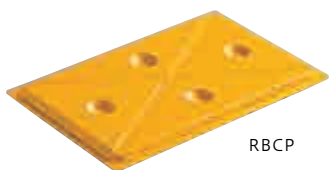

RBCP

サーモポート内部をホットとコールドに分けることが可能。内部全体を使わない場合にも便利です。

ディバイダー(RB230K用)

| 品番             | 外寸(W×D×Hmm) | 価格             |
|----------------|-------------|----------------|
| <b>RB230DS</b> | 323×338×27  | <b>¥18,000</b> |

◎材質/SUS304(18-8)ステンレス  
※RB230K本体は廃番品となります。

ディバイダー(RB600K・RB1000K用)

| 品番             | 外寸(W×D×Hmm) | 価格             |
|----------------|-------------|----------------|
| <b>RB1000D</b> | 325×530×27  | <b>¥28,000</b> |

◎材質/ポリエチレン

冷却後、最上段にセットすれば約8時間の保冷効果を発揮します。

クーリングプレート(RB600K・RB1000K用)

| 品番          | 外寸(W×D×Hmm) | 重量    | 価格             |
|-------------|-------------|-------|----------------|
| <b>RBCP</b> | 325×530×30  | 3.4kg | <b>¥40,000</b> |

◎材質/ポリプロピレン  
◎耐熱耐寒温度/-18℃~80℃  
●洗浄機による洗浄はできません。

サーモポートの底面と上面のパーツを付けかえることで連結できるキット。

スタッキングキット(RB600K・RB1000K用)

| 品番           | 価格              |
|--------------|-----------------|
| <b>RBSTK</b> | <b>¥104,000</b> |

底面に鉄板とキャスターを取り付け、本体とキャスターを一体にするキット。

キャスターキット(RB600K・RB1000K用)

| 品番           | 価格              |
|--------------|-----------------|
| <b>RBCSK</b> | <b>¥108,000</b> |

スタッキングキット・  
キャスターキット装着例  
RB1000K



上面と底面にスタッキングキットを取り付けることでRB600K・RB1000Kのスタッキング搬送をより安全に効率的に行うことができます。



RBSTK



RBCSK

サーモポート専用ドーリー



軽い力で安定した搬送が可能。ハンドルも折りたためます。

RBRP



専用ドーリーにより、大量の搬送も安全に行えます。

大量の搬送も軽い力で安定した搬送が可能なサーモポート専用ドーリー。

- プラットホーム面の溝とサーモポート底面のレールが噛み合い、移動中もズレない安全設計。
- 前輪自在の大型キャスター(ストッパー付き)。
- ハンドルは折りたたみ方式。不要時にも場所をとりません。

ローリー・ポート(RB50、RB50K、RB100K、RB230K、RB600K、RB1000K用)

| 品番          | 外寸(W×D×Hmm)                  | 重量    | 価格              |
|-------------|------------------------------|-------|-----------------|
| <b>RBRP</b> | 440×850×890 440×749×250(収納時) | 9.0kg | <b>¥150,000</b> |

◎キャスター(ストッパー付き自在車×2、固定車×2)  
★RB230K本体は廃番品となります。

特注サイズおよび特別仕様をご希望される場合は、お問い合わせください。

フードサービス  
用品

パン&  
トレイカート

PTフレックス  
カート

ガストロノーム  
カート

トレイラック

フードボックス

ガストロノーム  
パン

ケータリング  
ボックス

イングリディエント  
ビン

スクープ

スクレーパー

フードサービス  
用品

# サーモ・フューチャー・ボックス

軽量で持ち運びがラクラク。頑丈で耐久性に優れ、衛生的。

高圧縮発泡ポリプロピレン製の軽量保温・保冷ボックス。  
 デイッシュウォッシャーで繰り返し洗浄可能なため、衛生的です。  
 フロントローダー、GNシリーズは、ガストロノーム規格に準拠しています。



密閉性の高いフタ

取り出しやすいスペース

持ち運びやすい取っ手



## オールラウンドプレミアム

600×400シリーズは、さまざまな用途に使用可能。弁当などの搬送にも最適です。

## 特長 FEATURES

- 高圧縮発泡のポリプロピレン製なので、軽量にもかかわらず頑丈で、欠けが発生しにくく割れにくいのが特長。また、発泡体の固まりにより、外部からの衝撃エネルギーを吸収し、すぐに元の形に戻ります。
- 耐熱温度が120°Cまでであるので、デイッシュウォッシャーで洗浄可能。衛生的に繰り返し使用できます。撥水性があり、耐水性にも優れています。  
※GN1/1ファルトボックスの耐熱温度は90°Cまで。
- フロントローダー・GNシリーズは、ガストロノーム規格に準拠。ホテルパンを使用した効率的な保管・搬送が行えます。
- -40°C～120°Cと、充分な耐熱温度を誇ります。  
※GNファルトボックス-30°C～90°C。
- ドイツ・パート社製。

## フロントローダー



TF10400

※搬送に便利なGNドローリーが使用できます。

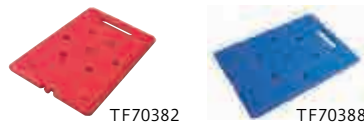

TF70382

TF70388

### フロントローダー

ガストロノーム規格準拠(ホテルパン)

| 品番      | カラー  | 外寸(W×D×Hmm) | 内寸(W×D×Hmm) | 重量    | 価格       |
|---------|------|-------------|-------------|-------|----------|
| TF10400 | ブラック | 645×445×625 | 530×335×525 | 4.5kg | ¥156,500 |

- ◎材質/高圧縮発泡ポリプロピレン
- 発泡ポリプロピレンはリサイクル可能で環境にもやさしい材質です。
- 発泡スチロールに比べ、優れた耐久性を誇ります。

### ホットパック GN 1/1(フロントローダー用保温剤)

| 品番      | カラー | 外寸(W×D×Hmm) | 内寸(W×D×Hmm) | 重量    | 価格      |
|---------|-----|-------------|-------------|-------|---------|
| TF70382 | レッド | 530×325×25  | —           | 3.5kg | ¥59,500 |

### クールパック GN 1/1(保冷剤)

| 品番      | カラー | 外寸(W×D×Hmm) | 内寸(W×D×Hmm) | 容量 | 重量     | 価格      |
|---------|-----|-------------|-------------|----|--------|---------|
| TF70388 | ブルー | 530×325×25  | —           | —  | 3.95kg | ¥30,500 |

- 使用前に-18°Cの冷凍庫で24時間凍らせて使用します。

## GN1/1 シリーズ

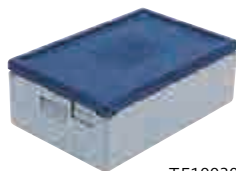

TF10030



TF10033

### GN1/1 プレミアム(頑丈で耐久性に優れたタイプ)

ガストロノーム規格準拠(ホテルパン)

| 品番      | カラー     | 外寸(W×D×Hmm) | 内寸(W×D×Hmm) | 容量  | 重量     | 耐熱温度        | 価格      |
|---------|---------|-------------|-------------|-----|--------|-------------|---------|
| TF10020 | ブルー/グレイ | 600×400×180 | 538×337×117 | 21L | 1.2kg  | -40°C～120°C | ¥23,500 |
| TF10030 | ブルー/グレイ | 600×400×230 | 538×337×167 | 30L | 1.35kg | -40°C～120°C | ¥25,000 |
| TF10040 | ブルー/グレイ | 600×400×280 | 538×337×217 | 39L | 1.5kg  | -40°C～120°C | ¥27,000 |
| TF10050 | ブルー/グレイ | 600×400×320 | 538×337×257 | 46L | 1.65kg | -40°C～120°C | ¥30,000 |

- ◎材質/高圧縮発泡ポリプロピレン
- 発泡ポリプロピレンはリサイクル可能で環境にもやさしい材質です。
- 発泡スチロールに比べ、優れた耐久性を誇ります。

### GN1/1 エコノミー(保温性に優れたコストパフォーマンスタイプ)

ガストロノーム規格準拠(ホテルパン)

| 品番      | カラー  | 外寸(W×D×Hmm) | 内寸(W×D×Hmm) | 容量  | 重量     | 耐熱温度        | 価格      |
|---------|------|-------------|-------------|-----|--------|-------------|---------|
| TF10023 | ブラック | 600×400×180 | 538×337×117 | 21L | 0.95kg | -40°C～120°C | ¥18,000 |
| TF10033 | ブラック | 600×400×230 | 538×337×167 | 30L | 1.05kg | -40°C～120°C | ¥18,500 |
| TF10043 | ブラック | 600×400×280 | 538×337×217 | 39L | 1.2kg  | -40°C～120°C | ¥20,000 |
| TF10053 | ブラック | 600×400×320 | 538×337×257 | 46L | 1.35kg | -40°C～120°C | ¥21,500 |

- ◎材質/高圧縮発泡ポリプロピレン
- 発泡ポリプロピレンはリサイクル可能で環境にもやさしい材質です。
- 発泡スチロールに比べ、優れた耐久性を誇ります。

詳しくは「サーモ・フューチャー・ボックスパンフレット」をダウンロードまたは、ご請求ください。

- 製造上、違う色の発泡ビーズが混入する場合がありますが、性能には問題ありません。
- ホテルパンは事前に本体に合うものをご確認ください。
- 食品や液体を入れる時は必ず容器を使用し、本体に直接触れないようにしてください。
- 若干の透水性があるため、液体を直接容器に入ると漏れる場合があります。
- 直射日光を避けることにより、製品を長くお使いいただけます。

GN1/1 シリーズ・オプションパーツ



TF10073

GNインサート(ホテルパンを固定するパーツ)

| 品番             | カラー  | 外寸(W×D×Hmm) | 内寸(W×D×Hmm) | 容量 | 重量     | 使用温度        | 価格      |
|----------------|------|-------------|-------------|----|--------|-------------|---------|
| <b>TF10073</b> | ブラック | 600×400×85  | —           | —  | 0.25kg | -40°C~120°C | ¥13,500 |

◎材質/高圧縮発泡ポリプロピレン



TF70388

クールパック GN 1/1 (保冷剤)

| 品番             | カラー | 外寸(W×D×Hmm) | 内寸(W×D×Hmm) | 容量 | 重量     | 価格      |
|----------------|-----|-------------|-------------|----|--------|---------|
| <b>TF70388</b> | ブルー | 530×325×25  | —           | —  | 3.95kg | ¥30,500 |

●使用前に-18°Cの冷凍庫で24時間凍らせて使用します。



TF10083

クーリングトップ GN 1/1

| 品番             | カラー  | 外寸(W×D×Hmm) | 内寸(W×D×Hmm) | 容量 | 重量    | 価格      |
|----------------|------|-------------|-------------|----|-------|---------|
| <b>TF10083</b> | ブラック | 600×400×85  | —           | —  | 0.3kg | ¥15,500 |

◎材質/高圧縮発泡ポリプロピレン

●GN 1/1シリーズの本体とフタの間に挟んでセットします。



TF70280

GN ドーリー (GN 1/1シリーズ専用台車)

| 品番             | カラー | 外寸(W×D×Hmm) | 内寸(W×D×Hmm) | 容量 | 耐荷重   | 価格      |
|----------------|-----|-------------|-------------|----|-------|---------|
| <b>TF70280</b> | レッド | 615×415×170 | —           | —  | 250kg | ¥32,500 |

◎材質/アルミ、ABS樹脂

キャスター：ゴム車(自在車×2、固定車×2) ストッパーなし

600×400 シリーズ

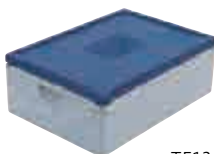

TF12640

オールラウンドプレミアム(頑丈で耐久性に優れたタイプ)

| 品番             | カラー     | 外寸(W×D×Hmm) | 内寸(W×D×Hmm) | 容量  | 重量     | 耐熱温度        | 価格      |
|----------------|---------|-------------|-------------|-----|--------|-------------|---------|
| <b>TF12640</b> | ブルー/グレイ | 685×485×260 | 625×425×200 | 53L | 1.75kg | -40°C~120°C | ¥36,000 |
| <b>TF12670</b> | ブルー/グレイ | 685×485×360 | 625×425×300 | 80L | 2.1kg  | -40°C~120°C | ¥46,000 |

◎材質/高圧縮発泡ポリプロピレン

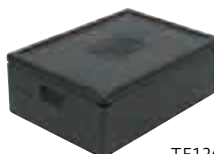

TF12643

オールラウンドエコノミー(保温性に優れたコストパフォーマンスタイプ)

| 品番             | カラー  | 外寸(W×D×Hmm) | 内寸(W×D×Hmm) | 容量  | 重量     | 耐熱温度        | 価格      |
|----------------|------|-------------|-------------|-----|--------|-------------|---------|
| <b>TF12643</b> | ブラック | 685×485×260 | 625×425×200 | 53L | 1.45kg | -40°C~120°C | ¥28,000 |
| <b>TF12673</b> | ブラック | 685×485×360 | 625×425×300 | 80L | 1.75kg | -40°C~120°C | ¥36,000 |

◎材質/高圧縮発泡ポリプロピレン

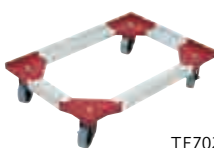

TF70290

トロリーオールラウンド(600×400シリーズ専用台車)

| 品番             | カラー | 外寸(W×D×Hmm) | 内寸(W×D×Hmm) | 容量 | 耐荷重   | 価格      |
|----------------|-----|-------------|-------------|----|-------|---------|
| <b>TF70290</b> | レッド | 700×500×170 | —           | —  | 250kg | ¥63,500 |

◎材質/アルミ、ABS樹脂

キャスター：ゴム車(4輪自在) ストッパーなし

詳しくは「サーモ・フューチャー・ボックスパンフレット」をダウンロードまたは、ご請求ください。

●製造上、違う色の発泡ビーズが混入する場合がありますが、性能には問題ありません。 ●ホテルパンは事前に本体に合うものをご確認ください。 ●食品や液体を入れる時は必ず容器を使用し、本体に直接触れないようにしてください。 ●若干の透水性があるため、液体を直接容器に入ると漏れる場合があります。 ●直射日光を避けることにより、製品を長くお使いいただけます。 **特注サイズおよび特別仕様をご希望される場合は、お問い合わせください。**

表示価格は希望小売価格(消費税別)となります。 製品には送料は含まれておりません。 **ERECTA**

フードサービス用品

パン&トレイカート

PTフレックスカート

ガストロノームカート

トレイラック

フードボックス

ガストロノームパン

ケータリングボックス

イングリディエントビン

スクープ

スクレーパー

フードサービス用品

# フードサービス用品

厨房の衛生管理、作業性の向上をサポートする、  
フードサービス関連製品。



おいしい料理を作るには、優れた調理器具を選ぶことも大切なポイント。  
使い勝手がよく衛生的で耐久性に優れ、作業をクリエイティブにサポートする  
製品を揃えました。調理テーブルやカウンターの下に配置すれば、  
そのままの状態での食材の出し入れが可能です。



積み重ねても、棚の上や調理台の下に収納しても食材の取り出しができる、特許申請中のセーフティストレージビン用フタ

## 特長 FEATURES

- 食材の収納・保管に最適。堅牢で衛生的な設計です。フックで生産性と安全性がさらに向上。
- 本体を積み重ねたり収納した状態でも、片手でフタを上下に開閉し、食材が取り出せる、画期的な上下双方開閉システム(特許申請中)を採用。
- 付属のスクープは本体内側のフックに収納。食材が取っ手に触れることなく素早く取り出し可能で、安全性と作業性がアップしました。
- 本体はポリプロピレン製。継ぎ目のないラウンドフォルム中空一体成形で、丈夫で洗浄しやすいデザイン。フタはポリカーボネイト製。
- FDA指定素材を使用。 ● 米国・ラバーメイド製。

※写真はイメージです。

## イングリディエントビン(卓上タイプ)



### イングリディエントビン(卓上タイプ)

| 品番       | 外寸(W×D×Hmm) | カラー  | 容量    | 梱包数 | 梱包重量  | 価格      |
|----------|-------------|------|-------|-----|-------|---------|
| RM9G60WT | 299×381×216 | ホワイト | 9.9L  | 1   | 1.8kg | ¥28,500 |
| RM9G57WT | 292×597×427 | ホワイト | 23.7L | 1   | 6.0kg | ¥60,000 |
| RM9G58WT | 488×597×429 | ホワイト | 47.3L | 1   | 8.4kg | ¥83,500 |

◎材質/本体：ポリプロピレン フタ：ポリカーボネイト  
●専用スクープ、セーフティスクープが付属しています。

イングリディエントビンがピッタリと収納でき作業性に優れた、専用シェルフセットです。  
イングリディエントビン用樹脂製カート

| 品番           | 外寸(W×D×Hmm)   | 価格       |
|--------------|---------------|----------|
| MQ1830G633PX | 756×460×1721  | ¥149,500 |
| MQ1842G633PX | 1061×460×1721 | ¥160,000 |
| MQ1848G633PX | 1212×460×1721 | ¥164,500 |

◎材質/シェルフ：マット部・抗菌加工ポリプロピレン フレーム部・エポキシコーティング加工スチール  
ボール：スチール キャスター：φ125mmウレタン車(対角ストッパー付き)  
●最大外寸(バンパー含む)は間口・奥行とも58mmプラス。

### イングリディエントビン用エレクターカート

| 品番          | 外寸(W×D×Hmm)   | 価格      |
|-------------|---------------|---------|
| ERMS7639TPE | 758×460×1500  | ¥67,000 |
| ERMS0739TPE | 1062×460×1500 | ¥73,000 |
| ERMS2239TPE | 1212×460×1500 | ¥87,000 |

◎材質/シェルフ：スチールワイヤー、クロームメッキ、抗菌クリアコーティング仕上げ(防錆加工)  
ボール：SUS304(18-8)ステンレス キャスター：φ100mmエラストマー車(対角ストッパー付き)  
●最大外寸(バンパー含む)は間口・奥行とも64mmプラス。

## イングリディエントビン



フタはスライド式。  
中身の取り出しやすい設計で、専用スクープをフタに収納できます。

| 品番         | 外寸(W×D×Hmm) | カラー  | 容量   | 梱包数 | 梱包重量   | 価格       |
|------------|-------------|------|------|-----|--------|----------|
| RM360088WT | 743×334×711 | ホワイト | 79L  | 1   | 12.7kg | ¥135,000 |
| RM360288WT | 764×394×736 | ホワイト | 98L  | 1   | 14.8kg | ¥142,000 |
| RM360388WT | 764×463×736 | ホワイト | 117L | 1   | 17.6kg | ¥146,000 |

◎材質/本体：ポリプロピレン フタ：ポリカーボネイト ●専用スクープが付属しています。

●ラバーメイドの商品は、一部を除いて米国に於いて生産されております。カラーや仕様の変更、または一部商品の生産中止を予告なく行う場合があります。詳しくは、お問い合わせください。

## バウンサーースクープ



使いやすさを追求した理想的な重量バランス。

- 丈夫な透明ポリカーボネイト製。
- 洗いやすく、自動洗浄機にも使用できます。
- USDA食肉鶏肉取り扱い器具グループ加盟商品。
- 米国・ラバーメイド製。

| 品番              | カラー | 外寸(長さmm) | 容量   | 梱包数 | 梱包重量  | 価格            |
|-----------------|-----|----------|------|-----|-------|---------------|
| <b>RM2882CL</b> | クリア | 254      | 0.2L | 12  | 1.4kg | <b>¥3,000</b> |

◎材質/ポリカーボネイト

- 食品用ラップは本体に貼り付くので使用しないでください。
- 電子レンジでは解凍以外の使用はできません。

## バウンサー万能スクープ



使いやすさを追求した理想的な重量バランス。

- 丈夫な透明ポリカーボネイト製。
- 洗いやすく、自動洗浄機にも使用できます。
- USDA食肉鶏肉取り扱い器具グループ加盟商品。
- 米国・ラバーメイド製。

| 品番              | カラー | 外寸(長さmm) | 容量   | 梱包数 | 梱包重量  | 価格            |
|-----------------|-----|----------|------|-----|-------|---------------|
| <b>RM2884CL</b> | クリア | 295      | 0.9L | 12  | 2.9kg | <b>¥4,500</b> |
| <b>RM9F76CL</b> | クリア | 356      | 1.9L | 6   | 2.8kg | <b>¥5,500</b> |

◎材質/ポリカーボネイト

- 食品用ラップは本体に貼り付くので使用しないでください。
- 電子レンジでは解凍以外の使用はできません。

## 万能スクープ



使いやすさを追求した理想的な重量バランス。

- 洗いやすく、自動洗浄機にも使用できます。
- USDA食肉鶏肉取り扱い器具グループ加盟商品。
- 米国・ラバーメイド製。

| 品番              | カラー  | 外寸(長さmm) | 容量   | 梱包数 | 梱包重量  | 価格            |
|-----------------|------|----------|------|-----|-------|---------------|
| <b>RM2885WT</b> | ホワイト | 210      | 1.9L | 6   | 1.5kg | <b>¥4,000</b> |

◎材質/ポリエチレン

- 食品用ラップは本体に貼り付くので使用しないでください。
- 電子レンジでは解凍以外の使用はできません。

## セーフティスクープ



食材が取り出しやすく衛生的で堅牢なスクープ。

- カップ・オンス・ミリリットルの目もり表示付きで、スクープと計量カップ両方の使用が可能です。
- 40℃~100℃の高温まで使用可能な透明ポリカーボネイト製。
- 米国・ラバーメイド製。



| 品番              | カラー | 外寸(長さmm) | 容量    | 梱包数 | 梱包重量  | 価格            |
|-----------------|-----|----------|-------|-----|-------|---------------|
| <b>RM9G51CL</b> | クリア | 132      | 0.5L  | 12  | 1.5kg | <b>¥4,500</b> |
| <b>RM9G52CL</b> | クリア | 155      | 0.75L | 12  | 1.8kg | <b>¥5,000</b> |

◎材質/ポリカーボネイト

- 食品用ラップは本体に貼り付くので使用しないでください。
- 電子レンジでは解凍以外の使用はできません。

★在庫がなくなり次第、廃番となります。

●ラバーメイドの商品は、一部を除いて米国に於いて生産されております。カラーや仕様の変更、または一部商品の生産中止を予告なく行う場合があります。詳しくは、お問い合わせください。 **特注サイズおよび特別仕様をご希望される場合は、お問い合わせください。**

フードサービス用品

パン&トレイカート

PTフレックスカート

ガストロノームカート

トレイラック

フードボックス

ガストロノームパン

ケータリングボックス

イングリディエントビン

スクープ

スクレーパー

フードサービス用品

## ハイヒートスクレーパー



耐熱温度  
260°C

- フッ素樹脂加工の銅や調理器具を一切キズつけない耐熱スクレーパー。
- 260°Cまでの温度に耐えるので、火を使った料理はもちろん、あらゆる料理に使えます。
  - 色染みしにくく、自動洗浄機で洗えます。
  - 米国・ラバーメイド製。



フライパンなどの調理器具をキズつけません。

| 品番       | カラー | 外寸(長さmm) | 梱包数 | 梱包重量 | 価格    |        |
|----------|-----|----------|-----|------|-------|--------|
| RM1962RD | 小   | レッド      | 264 | 24   | 1.8kg | ¥5,000 |
| RM1963RD | 中   | レッド      | 357 | 24   | 2.6kg | ¥6,000 |
| RM1964RD | 大   | レッド      | 420 | 24   | 3.0kg | ¥8,000 |

◎材質/ブレード:シリコンゴム 柄:ナイロン

## スプーン型ハイヒートスクレーパー



耐熱温度  
260°C

優れた耐熱性と機能的設計。作業も楽に行えます。

- 260°Cまでの温度に耐えるので、火を使った料理はもちろん、あらゆる料理に使えます。
- すくいやすさ、盛りやすさ、延ばしやすさを追求したスプーン型。柄も熱くなりません。
- 色染みしにくく、自動洗浄機で洗えます。
- 米国・ラバーメイド製。

| 品番       | カラー | 外寸(長さmm) | 梱包数 | 梱包重量 | 価格    |        |
|----------|-----|----------|-----|------|-------|--------|
| RM1966RD | 小   | レッド      | 240 | 24   | 1.5kg | ¥5,000 |
| RM1967RD | 中   | レッド      | 343 | 24   | 3.0kg | ¥6,000 |
| RM1968RD | 大   | レッド      | 419 | 24   | 3.3kg | ¥8,000 |

◎材質/ブレード:シリコンゴム 柄:ナイロン

## スクレーパー



ホワイト

機能的設計で、すくう、延ばす、寄せる作業を簡単に。

- 材料を寄せやすい従来の平らなヘラ型スクレーパー。
- ヘラ部は密着一体化設計。ハンドルから外れることはありません。
- ブレードと柄は密着一体化設計なので汚れや雑菌がたまりにくく衛生的。自動洗浄機にも使用できます。使用温度範囲 ブレード: -6~100°C 柄: -17~90°C
- 米国・ラバーメイド製。



材料を寄せるのに最適なスクレーパー

| 品番       | カラー | 外寸(長さmm) | 梱包数 | 梱包重量 | 価格    |        |
|----------|-----|----------|-----|------|-------|--------|
| RM1901WT | 小   | ホワイト     | 241 | 36   | 1.8kg | ¥1,500 |
| RM1905WT | 中   | ホワイト     | 343 | 36   | 3.6kg | ¥2,000 |
| RM1906WT | 大   | ホワイト     | 419 | 36   | 5.4kg | ¥2,500 |

◎材質/ブレード:シリコンゴム 柄:ポリプロピレン

## スプーン型スパチュラ



ホワイト

機能的設計で、すくう、延ばす、寄せる作業を簡単に。

- すくいやすさ、盛りやすさ、延ばしやすさを追求したスプーン型スクレーパー。
- ブレードと柄は密着一体化設計なので汚れや雑菌がたまりにくく衛生的。自動洗浄機にも使用できます。使用温度範囲 ブレード: -6~100°C 柄: -17~90°C
- 米国・ラバーメイド製。



すくいやすいスプーン型スパチュラ

| 品番       | カラー | 外寸(長さmm) | 梱包数 | 梱包重量 | 価格    |        |
|----------|-----|----------|-----|------|-------|--------|
| RM1933WT | 小   | ホワイト     | 241 | 36   | 2.1kg | ¥2,000 |
| RM1934WT | 中   | ホワイト     | 343 | 36   | 4.2kg | ¥2,500 |
| RM1938WT | 大   | ホワイト     | 419 | 36   | 5.0kg | ¥3,000 |

◎材質/ブレード:シリコンゴム 柄:ポリプロピレン

● ラバーメイドの商品は、一部を除いて米国に於いて生産されております。カラーや仕様の変更、または一部商品の生産中止を予告なく行う場合があります。詳しくは、お問い合わせください。

## バウンサーメジャーカップ



RM3216CL

RM3217CL

耐衝撃性に優れ、壊れにくい計量カップ。

- 丈夫な透明ポリカーボネイト製。
- 耐寒・耐熱温度-40~100℃。計量する内容物の温度を選びません。
- USDA食肉鶏肉取り扱い器具グループ加盟商品。
- 米国・ラバーメイド製。



RM3218CL



| 品番              | カラー | 外寸(φ×Hmm) | 容量   | 梱包数 | 梱包重量  | 価格            |
|-----------------|-----|-----------|------|-----|-------|---------------|
| <b>RM3216CL</b> | クリア | 127×150   | 0.9L | 6   | 1.5kg | <b>¥5,000</b> |
| <b>RM3217CL</b> | クリア | 156×187   | 1.9L | 6   | 2.0kg | <b>¥6,500</b> |
| <b>RM3218CL</b> | クリア | 191×241   | 3.8L | 6   | 4.5kg | <b>¥7,500</b> |

- ◎材質/ポリカーボネイト
- 食品用ラップは使用しないでください。
  - 電子レンジでは解凍以外の使用はできません。
  - ※計量メモリの印字色はロットにより異なります。

## メトロピン ボックスケース/アソートボックス

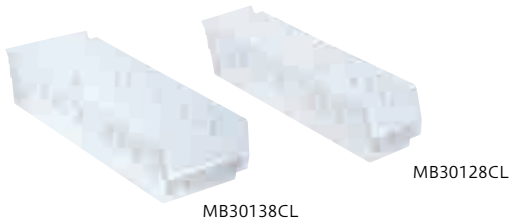

MB30128CL

MB30138CL



MB40130



MB30138CL用  
ディバイダー取り付け例

多種類の小物を整然と管理でき、ディバイダー(オプションパーツ)によってさらに細かい仕分けが可能です。

| 品番               | カラー | 外寸(W×L×Hmm) | 価格            |
|------------------|-----|-------------|---------------|
| <b>MB30128CL</b> | クリア | 105×454×102 | <b>¥3,500</b> |
| <b>MB30138CL</b> | クリア | 168×454×102 | <b>¥4,500</b> |

◎材質/ポリプロピレン

ディバイダー(メトロピン用オプションパーツ)

| 品番                                   | カラー  | 価格            |
|--------------------------------------|------|---------------|
| <b>MB40120</b> (MB30128CL用ディバイダー 1枚) | ブラック | <b>¥1,000</b> |
| <b>MB40130</b> (MB30138CL用ディバイダー 1枚) | ブラック | <b>¥1,000</b> |

◎材質/ポリエチレン

## バスボックス

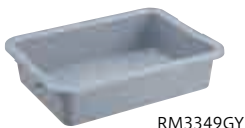

RM3349GY



RM3351GY



耐久性と機能性を重視、メンテナンスも容易。

- 耐久性に優れたポリエチレン製。強化ハンドル、強化底、リブ構造を採用した丈夫なつくりです。
- 角に丸みを持たせた汚れが落ちやすい設計。自動洗浄機使用可。
- スタッキングが可能なため、未使用時もコンパクトに収納できます。
- ユーティリティカートシリーズとの組み合わせにより、回収作業の効率をさらにアップ。
- 米国・ラバーメイド製。



| 品番              | カラー | 外寸(W×D×Hmm) | 容量    | 梱包数 | 梱包重量  | 価格            |
|-----------------|-----|-------------|-------|-----|-------|---------------|
| <b>RM3349GY</b> | グレイ | 508×381×127 | 17.5L | 12  | 9.3kg | <b>¥4,500</b> |
| <b>RM3351GY</b> | グレイ | 546×435×178 | 28.9L | 6   | 8.0kg | <b>¥7,000</b> |

◎材質/ポリエチレン

●ラバーメイドの商品は、一部を除いて米国に於いて生産されております。カラーや仕様の変更、または一部商品の生産中止を予告なく行う場合があります。詳しくは、お問い合わせください。 ●メトロ社の商品は、米国に於いて生産されております。カラーや仕様の変更、または一部商品の生産中止を予告なく行う場合があります。詳しくは、お問い合わせください。 特注サイズおよび特別仕様をご希望される場合は、お問い合わせください。

フードサービス用品

パン&トレイカート

PTフレックスカート

ガストロノームカート

トレイラック

フードボックス

ガストロノームパン

ケータリングボックス

イングリディエントビン

スクープ

スクレーパー

フードサービス用品

## ブルートートボックス



RMFG9S3000GRH



RMFG9S3000WHH



RMFG9S3100GRH



RMFG9S3100WHH



ホワイト グレイ

食品サービス業に理想的なプラスチック製食品保存容器

- ポリエチレン製で、大変軽くかつ丈夫。
- 底部に2重リブ構造を採用した丈夫な造りです。
- 水排出用の穴がハンドルにあり、ボックス内でのバクテリアの繁殖を抑制します。
- スペース効率化の為、積み重ねることが可能です。
- 米国・ラバーメイド製。

| 品番            | カラー  | 外寸(W×D×Hmm) | 容量      | 梱包数 | 梱包重量   | 価格      |
|---------------|------|-------------|---------|-----|--------|---------|
| RMFG9S3000WHH | ホワイト | 708×441×271 | 浅型53L   | 6   | 20.9kg | ¥13,000 |
| RMFG9S3000GRH | グレイ  | 708×441×271 | 浅型53L   | 6   | 20.9kg | ¥13,000 |
| RMFG9S3100WHH | ホワイト | 708×441×384 | 深型75.7L | 6   | 24.0kg | ¥16,500 |
| RMFG9S3100GRH | グレイ  | 708×441×384 | 深型75.7L | 6   | 24.0kg | ¥16,500 |

◎材質/ポリエチレン

## ダンネージラック



HP2236PDMB



ライトブルー

衛生管理が要求される現場での食材保管に最適。

- 床面から305mmの高さがあり、保管物を水跳ね等から守ります。
- 樹脂の一体成形で頑丈。耐荷重、安定性にも優れます。
- 水洗い可能。製造工程でマイクロバン抗菌加工を施しているので、いつまでも衛生的にお使いいただけます。
- 米国・インターメトロ社製。



※付属のパーツにより連結ができます。

| 品番         | カラー    | 外寸(W×D×Hmm)  | 耐荷重     | 価格       |
|------------|--------|--------------|---------|----------|
| HP2230PDMB | ライトブルー | 762×559×305  | 680kg   | ¥111,000 |
| HP2236PDMB | ライトブルー | 914×559×305  | 680kg   | ¥116,500 |
| HP2248PDMB | ライトブルー | 1219×559×305 | 1,360kg | ¥127,000 |
| HP2260PDMB | ライトブルー | 1524×559×305 | 1,360kg | ¥143,500 |

◎材質/ポリエチレン

● 水や油が付着した状態で使用すると滑りやすくなることがありますのでご注意ください。

## ベビーチェア



RM780508PT

食事の小さなお子様を大切に考える  
安全性と清潔性、そして機能性。

- マイクロバンを含有した成形プラスチック製のため、木製に比べお手入れも簡単。
- 最新のASTM(米国材料試験協会)、TUV(ドイツ技術検査協会)の安全基準に準拠。
- T字バーと安全ベルトでお子様を安全に保護します。
- 積み重ねての収納が可能。
- トレイを装着しない場合は、テーブルに近づけて保護者と一緒に食事が楽しめます。
- トレイは、お子様を抱いたままでも片手で簡単に取り外しが可能。
- 米国・ラバーメイド製。



スタッキング時



ベビーチェア キャスター付き

| 品番         | カラー  | 外寸(W×D×Hmm) | 梱包重量  | 価格       |
|------------|------|-------------|-------|----------|
| RM780508PT | ブラチナ | 597×594×756 | 8.2kg | ¥103,500 |

◎材質/ポリプロピレン

◎座面高:500mm

◎使用年齢:7ヶ月~36ヶ月

ベビーチェア用トレイ

| 品番         | カラー  | 外寸(W×D×Hmm) | 梱包重量  | 価格      |
|------------|------|-------------|-------|---------|
| RM781588PT | ブラチナ | 292×470×83  | 1.1kg | ¥24,500 |

◎材質/ポリプロピレン



RM781588PT

● ラバーメイドの商品は、一部を除いて米国に於いて生産されております。カラーや仕様の変更、または一部商品の生産中止を予告なく行う場合があります。詳しくは、お問い合わせください。 ● メトロ社の商品は、米国に於いて生産されております。カラーや仕様の変更、または一部商品の生産中止を予告なく行う場合があります。詳しくは、お問い合わせください。



# 05

## 清掃用品

### Cleaning equipment

#### 清掃用カート

ベーシックシリーズ ハウスキーピングカート&リネンカート P.320

クイックカート P.321

Xカート P.322

リネンカート P.323

#### 清掃用品

マイクロファイバー・クリーニングシステム P.324

クイックコネクト搭載型セット P.327

ジャンターカート P.330

ウェイブブレイクバケット P.332

#### ゴミ処理用品

スリムジムコンテナ P.334

ソフトウェイトバスケット P.337

ラウンドブルートユーティリティーコンテナ P.340

ビッグホイールコンテナ・搬送カート P.343



# ハウスキーピングカート & リネンカート

外観のスタイリッシュさと効率の良い清掃業務に貢献します



## ハウスキーピングカート



写真はイメージです。



### デラックスタイプ

| 品番           | 外寸(W×D×Hmm)  | 耐荷重(台) | 価格              |
|--------------|--------------|--------|-----------------|
| <b>BWHKD</b> | 900×450×1090 | 90kg   | <b>¥105,000</b> |

- ◎材質/棚板(メラミン天板シェルフ ブラウン):メラミン化粧板 芯材合板  
フレーム:スチール(エポキシコーティング仕上げ)  
(4方向フレーム)・柱(ハンドル型ボール):スチール(エポキシコーティング仕上げ)  
キャスター:φ125mm グレーゴム車(対角ストッパー付)  
3方向ポケット付きカバー:ナイロン  
キャリーキャディー:ポリエチレン
- 最大外寸(バンパー含)は間口・奥行とも63mmプラス。

### エコノミータイプ

| 品番           | 外寸(W×D×Hmm)  | 耐荷重(台) | 価格             |
|--------------|--------------|--------|----------------|
| <b>BWHKE</b> | 900×450×1090 | 90kg   | <b>¥68,000</b> |

- ◎材質/棚板(ワイヤーシェルフ)・(4方向フレーム)・柱(ハンドル型ボール):スチール(エポキシコーティング仕上げ)  
キャスター:φ125mm グレーゴム車(対角ストッパー付)  
3方向ポケット付きカバー:ナイロン  
キャリーキャディー:ポリエチレン
- 最大外寸(バンパー含)は間口・奥行とも63mmプラス。

## ハウスキーピングカート オプションパーツ



エコノミータイプで中段と下段にリネンなどを載せた時に、ワイヤーシェルフの線材の跡が付かず、物品の取り出しが容易となります。後付け可能です。

ハウスキーピングカート エコノミータイプ用 中段・下段用アクリル板(クリア2mm厚)

| 品番              | 外寸(W×Dmm) | 個数 | 価格            |
|-----------------|-----------|----|---------------|
| <b>B1836AB1</b> | 900×450   | 1枚 | <b>¥4,400</b> |

- 上記アクリル板はベーシックシリーズ定番品のアクリル板を使用しています。詳細につきましては、P.132をご参照ください。



ハウスキーピングカートに追加できる棚板です。

メラミン天板シェルフ ブラウン

| 品番                | 外寸(W×Dmm) | 個数 | 価格             |
|-------------------|-----------|----|----------------|
| <b>B1836HKMB1</b> | 900×450   | 1枚 | <b>¥23,000</b> |

- ◎材質/棚板(メラミン天板シェルフ ブラウン):メラミン化粧板 芯材合板  
フレーム:スチール(エポキシコーティング仕上げ)
- テーパードスリッパカラー用ブラック付き。

## リネンカート



写真はイメージです。



### デラックスタイプ

| 品番           | 外寸(W×D×Hmm)  | 耐荷重(台) | 価格             |
|--------------|--------------|--------|----------------|
| <b>BWLND</b> | 900×450×1090 | 90kg   | <b>¥62,000</b> |

- ◎材質/棚板(メラミン天板シェルフ ブラウン):メラミン化粧板 芯材合板  
フレーム:スチール(エポキシコーティング仕上げ)  
(4方向フレーム)・柱(ハンドル型ボール):  
スチール(エポキシコーティング仕上げ)  
キャスター:φ125mm グレーゴム車(対角ストッパー付)  
リネン袋:ナイロン  
キャリーキャディー:ポリエチレン
- 最大外寸(バンパー含)は間口・奥行とも63mmプラス。

### エコノミータイプ

| 品番           | 外寸(W×D×Hmm)  | 耐荷重(台) | 価格             |
|--------------|--------------|--------|----------------|
| <b>BWLNE</b> | 900×450×1090 | 90kg   | <b>¥44,000</b> |

- ◎材質/棚板(ワイヤーシェルフ)・(4方向フレーム)・柱(ハンドル型ボール):スチール(エポキシコーティング仕上げ)  
キャスター:φ125mm グレーゴム車(対角ストッパー付)  
リネン袋:ナイロン  
キャリーキャディー:ポリエチレン
- 最大外寸(バンパー含)は間口・奥行とも63mmプラス。

## リネンカート オプションパーツ



写真はイメージです。



リネンカート上部を被すカバー。後付け可能です。

リネンカート カバー

| 品番                | 外寸(W×Hmm) | 価格            |
|-------------------|-----------|---------------|
| <b>B1836HKLCV</b> | 820×810   | <b>¥8,000</b> |

- ◎材質/ナイロン

# クリーニングカート

客室清掃の作業負担の軽減に貢献します



## クイックカート



ブラック



RM1902466BK

デザイン性に優れたモバイルコンパクトカート

- 客室清掃をスタイリッシュに行うために開発されたカート。
- 作業性を考慮した設計により、コンパクトながら効率のよい収納が行えます。
- デュボン素材の採用により、水や油汚れにも強く安心です。
- 米国・ラバーメイド製。



リムーバブルキャディが付属。アメニティや清掃用品をコンパクトに収納できます。



水や油に強いデュボン・テフロンコーティング。



搬送しやすい伸縮式のハンドル付き。



ポケットには調整可能なディバイダー付き。



消耗しやすい足部には、耐久性に優れたヘビーデューティキックプレートを装備。



キーロック付き。



RM1902467BK



RM1902465BK

ホテル清掃カート/ハウスキーピングカート

| 品番          | カラー  | 外寸(W×D×Hmm) | 耐荷重    | 梱包数 | 梱包重量  | 価格       |
|-------------|------|-------------|--------|-----|-------|----------|
| RM1902467BK | ブラック | 419×363×432 | 7.1kg  | 1   | 7.8kg | ¥115,000 |
| RM1902466BK | ブラック | 419×363×533 | 11.0kg | 1   | 8.7kg | ¥126,000 |
| RM1902465BK | ブラック | 419×363×635 | 19.4kg | 1   | 9.5kg | ¥132,500 |

◎材質/本体: ポリエステル・テフロンコーティング、ポリプロピレン

## コンパクトハウスキーピングカート



組み立て式



ブラック



整理、収納、回収、運搬の機能を1台に集約。

- 軽量で耐衝撃性に優れたポリプロピレン製。
- 床面にキズや引きずり跡をつけないφ200mm大型キャスター装備。
- 米国・ラバーメイド製。



回転バンパーはドアや壁面の接触によるキズを軽減します。

樹脂製清掃カート

| 品番       | カラー  | 外寸(W×D×Hmm)   | 梱包数 | 梱包重量   | 価格       |
|----------|------|---------------|-----|--------|----------|
| RM6190BK | ブラック | 1245×559×1270 | 1   | 43.4kg | ¥341,000 |

◎材質/本体: ポリプロピレン

## キャリーキャディー



ブラック



耐衝撃性、耐薬品性に優れた機能的な小物収納ボックス。

- 深型で容積が大きく、各種洗剤やブラシ類の収納に最適。
- ハウスキーピングカートに搭載すれば、石鹸や歯磨きセットなどの備品管理に便利。
- 米国ラバーメイド製。



| 品番         | カラー  | 外寸(W×D×Hmm) | 梱包数 | 梱包重量  | 価格     |
|------------|------|-------------|-----|-------|--------|
| RM315488BK | ブラック | 381×277×188 | 6   | 2.9kg | ¥6,000 |

◎材質/本体: ポリエチレン

●ラバーメイドの商品は、一部を除いて米国に於いて生産されております。カラーや仕様の変更、または一部商品の生産中止を予告なく行う場合があります。詳しくは、お問い合わせください。

## Xカート (折り畳みリネンカート)



シングルタイプ  
RM1881749BK

デザイン性に優れた折り畳み可能なリネン回収カート。

- スタイリッシュなデザインで使う場所を選びません。
- コンパクトに折り畳みが可能。折り畳み時はオープン時の幅の約30%になります。
- シートは簡単に取り外しができ、清掃も安易に行えます。
- 米国・ラバーメイド製。



色別のリボンで収集物の分別も簡単に行えます。



走行音が静かで、操作性に優れたキャスター。搬送中の衝撃保護のため、バンパー付き。

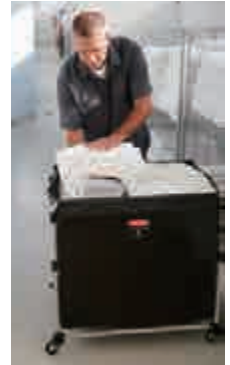

ワイドタイプ  
RM1881750BK

折り畳み時

## シングルタイプ

| 品番                 | カラー  | 外寸(W×D×Hmm)                    | 容量   | 耐荷重  | 梱包数 | 梱包重量  | 価格             |
|--------------------|------|--------------------------------|------|------|-----|-------|----------------|
| <b>RM1881749BK</b> | ブラック | 516×612×864(折り畳み時:462×180×864) | 150L | 20kg | 1   | 9.3kg | <b>¥53,000</b> |

◎材質/フレーム:スチール・粉体塗装 キャスター:熱可塑性ゴム・静音キャスター バッグ:ポリエステル・PVCコーティング

## ワイドタイプ

| 品番                 | カラー  | 外寸(W×D×Hmm)                    | 容量   | 耐荷重  | 梱包数 | 梱包重量   | 価格             |
|--------------------|------|--------------------------------|------|------|-----|--------|----------------|
| <b>RM1881750BK</b> | ブラック | 953×612×864(折り畳み時:907×180×864) | 300L | 20kg | 1   | 12.3kg | <b>¥64,000</b> |

◎材質/フレーム:スチール・粉体塗装 キャスター:熱可塑性ゴム・静音キャスター バッグ:ポリエステル・PVCコーティング



ダブルタイプ  
RM1881781BK

ブラック

## ダブルタイプ

| 品番                 | カラー  | 外寸(W×D×Hmm)                    | 容量     | 耐荷重  | 梱包数 | 梱包重量   | 価格             |
|--------------------|------|--------------------------------|--------|------|-----|--------|----------------|
| <b>RM1881781BK</b> | ブラック | 953×612×864(折り畳み時:907×180×864) | 150L×2 | 40kg | 1   | 13.0kg | <b>¥76,500</b> |

◎材質/フレーム:スチール・粉体塗装 キャスター:熱可塑性ゴム・静音キャスター バッグ:ポリエステル・PVCコーティング

## 清掃用品

## 清掃用カート

ベックシリーズ  
ハウスキーピングカート  
&リネンカート

クイックカート  
ハウスキーピング  
カート

Xカート

リネンカート



交換用バッグ150L  
RM1881782BK



交換用バッグ300L  
RM1881783BK

## 交換用バッグ

| 品番                 | カラー  | 容量   | 梱包数 | 梱包重量  | 価格             |
|--------------------|------|------|-----|-------|----------------|
| <b>RM1881782BK</b> | ブラック | 150L | 2   | 2.0kg | <b>¥14,000</b> |
| <b>RM1881783BK</b> | ブラック | 300L | 2   | 2.8kg | <b>¥17,000</b> |

◎材質/ポリエステル・PVCコーティング

## カバー

| 品番                       | カラー  | 外寸(W×D×Hmm) | 単品重量  | 梱包数 | 価格             |
|--------------------------|------|-------------|-------|-----|----------------|
| カバー-S <b>RM1889863BK</b> | ブラック | 645×505×229 | 0.9kg | 1   | <b>¥17,500</b> |
| カバー-L <b>RM1889864BK</b> | ブラック | 889×667×229 | 1.2kg | 1   | <b>¥21,000</b> |

◎材質/ポリエステル・PVCコーティング

- カバー-Sは、RM1881749BKシングルタイプ用。カバー-Lは、RM1881750BKワイドタイプ、RM1881781BKダブルタイプ用。



カバー-S  
RM1889863BK



カバー-L  
RM1889864BK



カバーオープン時

●ラバーメイドの商品は、一部を除いて米国に於いて生産されております。カラーや仕様の変更、または一部商品の生産中止を予告なく行う場合があります。詳しくは、お問い合わせください。

## リネンカート SD 型〈シングルタイプ〉

組み立て式



LWMS-SD

宿泊施設や病院・介護施設でリネン類の回収、交換作業に便利なコンパクト設計のシングルタイプ。

- 回収したリネン類が簡単に取り出せる、ファスナー付きのリネンバッグ。
- 25.4mmピッチの溝ごとに棚板の高さ調整ができ、位置変更が自在。
- 棚板の四方に物品の落下を防止する25mm高のレジ加工(こぼれ止め)。
- リネンバッグの両サイドにファスナーが付いており、袋前面を開放することで、リネン類を簡単に引っ張り出すことができます。

| 品番             | 外寸(W×D×Hmm)  | 静荷重   | 動荷重   | 価格              |
|----------------|--------------|-------|-------|-----------------|
| <b>LWMS-SD</b> | 1029×500×986 | 160kg | 120kg | <b>¥109,000</b> |

◎材質/棚板:スチールワイヤー、クロームメッキ、抗菌クリアコーティング仕上げ(防錆加工) ポール:SUS304(18-8)ステンレス  
テイルトハンドル一体型ボール:SUS304(18-8)ステンレス ドーリー:アルミ押出材φ100mmゴムキャスター(対角ストッパー付き)、4輪自在 ◎付属品/リネンバッグ×1枚 ●静荷重、動荷重はリネンカートの自重を含む最大荷重となります。

## リネンカート WD 型〈ダブルタイプ〉

組み立て式



LWMS-WD

宿泊施設や病院・介護施設で大量のリネン類の回収、交換作業が可能なダブルタイプ。

- 回収したリネン類が簡単に取り出せる、ファスナー付きのリネンバッグ。
- 25.4mmピッチの溝ごとに棚板の高さ調整ができ、位置変更が自在。
- 棚板の四方に物品の落下を防止する25mm高のレジ加工(こぼれ止め)。
- リネンバッグの両サイドにファスナーが付いており、袋前面を開放することで、リネン類を簡単に引っ張り出すことができます。

| 品番             | 外寸(W×D×Hmm)  | 静荷重   | 動荷重   | 価格              |
|----------------|--------------|-------|-------|-----------------|
| <b>LWMS-WD</b> | 1422×500×986 | 160kg | 120kg | <b>¥157,500</b> |

◎材質/棚板:スチールワイヤー、クロームメッキ、抗菌クリアコーティング仕上げ(防錆加工) ポール:SUS304(18-8)ステンレス  
テイルトハンドル一体型ボール:SUS304(18-8)ステンレス ドーリー:アルミ押出材φ100mmゴムキャスター(対角ストッパー付き)、4輪自在 ◎付属品/リネンバッグ×2枚 ●静荷重、動荷重はリネンカートの自重を含む最大荷重となります。

## リネンカート・オプションパーツ



カバーユニットを閉めた状態

専用カバーは、臭い漏れを防ぎ、開閉もしやすく、さらに、開いた状態を維持できます。

カバーユニット&交換用リネンバッグ

| 品番          | 外寸(mm)         |             | 価格             |
|-------------|----------------|-------------|----------------|
| <b>LMFC</b> | W460×D255      | カバーユニット     | <b>¥10,500</b> |
| <b>LMF</b>  | W400×D235×H630 | リネンバッグ(交換用) | <b>¥10,500</b> |

◎材質/カバーユニット:クロームメッキ・ターポリン  
リネンバッグ:ターポリン ●カバーユニットはボルト止めタイプなので、取り付けと取り外しが簡単に行えます。 ●カバーユニットは旧仕様(品番:LWMS-S、LWMS-W)のリネンカートには取り付けができません。詳しくはお問い合わせください。



カバーユニットを開いた状態



物品の落下防止や備品類の吊り下げ保管に便利です。(1枚)

メッシュパネル

| 品番              | 外寸(D×Hmm) | 価格            |
|-----------------|-----------|---------------|
| <b>MSMP7001</b> | 377×700   | <b>¥6,000</b> |

◎材質/クロームメッキ(50mmピッチ)  
●メッシュパネル1枚につき固定用クリップが4個付属。

清掃用品

清掃用カート

ベックシリーズ  
ハウスキーピングカート  
&リネンカート

クイックカート  
ハウスキーピング  
カート

Xカート

リネンカート

# マイクロファイバー・ クリーニングシステム

作業効率と機能性を両立した画期的なクリーニングシステム。

ラバーメイドが誇る、機能性とデザインの融合。清掃作業の効率化と省力化の実現。  
数々の画期的なアイデアを盛り込んだ新世代のクリーニングシステムです。



## フレーム

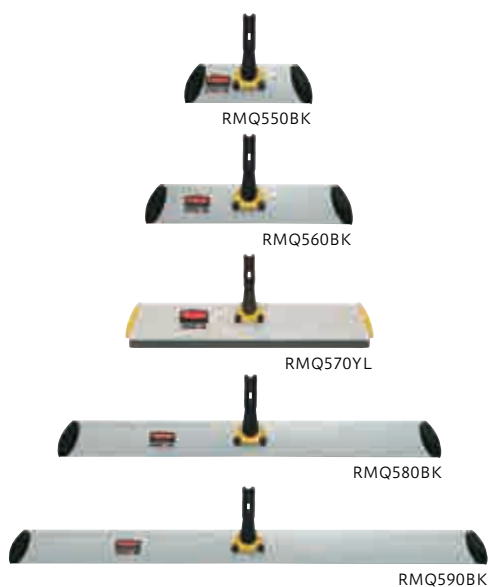

360度自在に動くコネクター採用でスムーズな回転。  
軽量で作業がしやすいアルミフレーム。

- 使うスペースに合わせて選べる5サイズのフレームで、狭い場所でも効率的な清掃ができます。
- 人間工学に基づいた設計により、取り回しがし易く、「8の字」清掃が可能です。
- オプションのパッドは市販のマイクロファイバーよりも繊維が微細。汚れを繊維の隙間で落とします。
- ハンドルとの接続も簡単なコネクター採用。
- 米国・ラバーメイド製。



フレームのコネクターにハンドルを差し込むと、カチッと音がしてワンタッチで固定できます。前後左右の自在な動きにより、狭い場所でも効率的に清掃できます。

RMQ570YLはスクイージー付きなので大きなゴミや水まで収集できます。



受注取寄品

| 品番       |                 | 外寸(W×D×Hmm) | 梱包数 | 梱包重量  | 価格(単価)  |
|----------|-----------------|-------------|-----|-------|---------|
| RMQ550BK | 280mmフレーム       | 279×76×38   | 6   | 2.2kg | ¥4,000  |
| RMQ560BK | 460mmフレーム       | 432×76×38   | 6   | 3.0kg | ¥7,500  |
| RMQ570YL | 610mm(スクイージー付き) | 610×76×38   | 6   | 3.9kg | ¥8,000  |
| RMQ580BK | 910mmフレーム       | 889×76×38   | 6   | 5.9kg | ¥10,000 |
| RMQ590BK | 1220mmフレーム      | 1194×76×38  | 6   | 7.6kg | ¥11,500 |
| RMQ595BK | 1520mmフレーム      | 1499×76×38  | 6   | 9.8kg | ¥15,500 |

◎材質/アルミ ●RMQ560BKは通常在庫品です。

## ハンドル

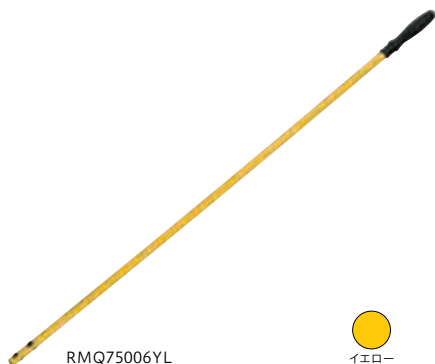

取り回し易いストレートハンドル。

- ストレートハンドルは取り回し易い設計で作業時の負担を軽減します。
- 米国・ラバーメイド製。



| 品番         | カラー  | 外寸(Hmm) | 梱包数 | 梱包重量  | 価格(単価) |
|------------|------|---------|-----|-------|--------|
| RMQ75006YL | イエロー | 1330    | 6   | 2.7kg | ¥4,000 |

◎材質/スチールパイプ

● □部分は受注取寄品となります。納期につきましてはお問い合わせください。

● ラバーメイドの商品は、一部を除いて米国に於いて生産されております。カラーや仕様の変更、または一部商品の生産中止を予告なく行う場合があります。詳しくは、お問い合わせください。

## マイクロファイバー・パッド

さらに微細で高品質。ラバーメイドは、ウルトラファイン・マイクロファイバーを採用。

ラバーメイドのマイクロファイバーは、0.13デニールの超極細繊維を使用。塵やホコリのみならずミクロの細菌までしっかりキャッチします。従来よりも、ごくわずかな洗剤量で汚れをとるのでトータルコストを最小化。また、300回以上水洗いしてもその効果を保つことができるので経済性にも優れ、軽量で高い操作性は清掃作業の手間や労力・時間を削減します。

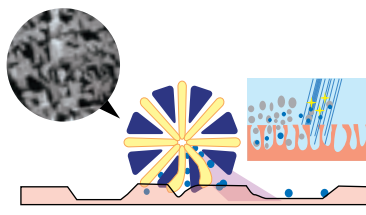

### ドライパッド (ダスト用)

縁のループ加工と繊維の細かい溝がミクロの汚れをしっかりとキャッチ。

- 0.13デニールの超極細繊維、ウルトラファイン・マイクロファイバー採用。
- 特性マジックテープ材の使用により、簡単にパッドが着脱できます。
- 米国・ラバーメイド製。



RMQ412GN



RMQ418GN



グリーン

受注取寄品

|              | カラー/品番   |  |  |  | 外寸(W×Dmm) | 梱包数 | 梱包重量  | 価格(単価)  |
|--------------|----------|--|--|--|-----------|-----|-------|---------|
|              | グリーン     |  |  |  |           |     |       |         |
| RMQ560用      | RMQ412GN |  |  |  | 469×140   | 12  | 0.9kg | ¥3,500  |
| RMQ590用      | RMQ448GN |  |  |  | 1308×132  | 12  | 3.0kg | ¥7,000  |
| RMQ560用フリンジ付 | RMQ418GN |  |  |  | 533×229   | 6   | 1.5kg | ¥5,500  |
| RMQ570用フリンジ付 | RMQ426GN |  |  |  | 699×229   | 6   | 1.6kg | ¥7,000  |
| RMQ580用フリンジ付 | RMQ438GN |  |  |  | 1016×229  | 6   | 2.3kg | ¥9,000  |
| RMQ590用フリンジ付 | RMQ449GN |  |  |  | 1321×229  | 6   | 3.0kg | ¥11,000 |
| RMQ595用フリンジ付 | RMQ460GN |  |  |  | 1689×229  | 6   | 3.9kg | ¥13,500 |

- ◎材質/ポリエステル・ポリアミド  
●RMQ412GNは通常在庫品です。

### ウェットパッド (モップがけ用)

タテ編みツイスト状の繊維で床の水と汚れをからめ取ります。

- 0.13デニールの超極細繊維、ウルトラファイン・マイクロファイバー採用。
- より耐久性を高めた、縁のダブルステッチ処理加工で経済性にも優れています。
- 米国・ラバーメイド製。



RMQ410GN

RMQ410BL

RMQ410RD



RMQ416BL



ブルー

受注取寄品

|                 | カラー/品番   |            |             |            | 外寸(W×Dmm) | 梱包数 | 梱包重量  | 価格(単価) |
|-----------------|----------|------------|-------------|------------|-----------|-----|-------|--------|
|                 | ブルー      | ブルー(縁:ブルー) | ブルー(縁:グリーン) | ブルー(縁:レッド) |           |     |       |        |
| RMQ550用         | RMQ820BL | —          | —           | —          | 330×132   | 6   | 0.7kg | ¥3,500 |
| RMQ560用         | —        | RMQ410BL   | RMQ410GN    | RMQ410RD   | 521×132   | 12  | 1.3kg | ¥3,500 |
| RMQ570用         | RMQ411BL | —          | —           | —          | 660×132   | 12  | 1.9kg | ¥5,000 |
| RMQ570用ミニスクラパー付 | RMQ425BL | —          | —           | —          | 681×145   | 6   | 1.4kg | ¥4,500 |
| RMQ560用フリンジ付    | RMQ416BL | —          | —           | —          | 521×145   | 6   | 1.8kg | ¥5,500 |

- ◎材質/ポリエステル・ポリアミド  
●RMQ410BL・RMQ410GN・RMQ410RDは通常在庫品です。

### スペシャルパッド (スクラブ用)

たわし状のストライプで、目地の頑固な汚れをスッカリ落とします。

- 0.13デニールの超極細繊維、ウルトラファイン・マイクロファイバー採用。
- 12mmごとの独自の立体ストライプにより、タイルや目地の隙間の頑固な汚れもしっかりキャッチします。
- 米国・ラバーメイド製。



RMQ810YL



イエロー

受注取寄

| 品番       |              | カラー  | 外寸(W×Dmm) | 梱包数 | 梱包重量  | 価格(単価) |
|----------|--------------|------|-----------|-----|-------|--------|
| RMQ810YL | Q560スクラブ用パッド | イエロー | 520×140   | 6   | 0.9kg | ¥5,500 |

◎材質/ポリエステル・ポリアミド

### スペシャルパッド (床仕上げ用)

マイクロファイバーとブルーのストライプが、液体を床表面に均一に広げる。

- 0.13デニールの超極細繊維、ウルトラファイン・マイクロファイバー採用。
- 5mm幅のスポンジライナーと台形のパッドで、液体を床面に均一に広げていきます。
- 米国・ラバーメイド製。



RMQ800WT



ホワイト

受注取寄

| 品番       |                      | カラー  | 外寸(W×Dmm) | 梱包数 | 梱包重量  | 価格(単価) |
|----------|----------------------|------|-----------|-----|-------|--------|
| RMQ800WT | Q560フィニッシュ(床仕上げ)用パッド | ホワイト | 457×140   | 6   | 0.9kg | ¥5,500 |

◎材質/ポリエステル・ポリアミド

- □部分は受注取寄品となります。納期につきましてはお問い合わせください。
- ラバーメイドの商品は、一部を除いて米国に於いて生産されております。カラーや仕様の変更、または一部商品の生産中止を予告なく行う場合があります。詳しくは、お問い合わせください。

## ハイダスター

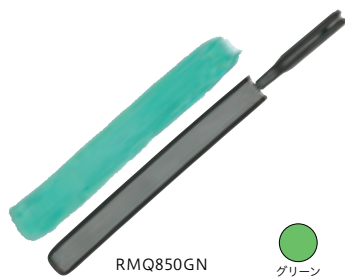

高い場所やすき間などのホコリや汚れ掃除に最適。

- 0.13デニールの超極細繊維、ウルトラファイン・マイクロファイバー採用。
- 高さや角度、曲面に合わせてパッド(スリーブ)部分を自由に変形できます。
- 米国・ラバースメイド製。



ハンドルとパッドはワンタッチで装着できます。



高さや角度・曲面に合わせて自由に変形できるパッド(スリーブ)。

| 品番              |          | カラー  | 外寸(W×D×Hmm) | 梱包数 | 梱包重量  | 価格(単価)        |
|-----------------|----------|------|-------------|-----|-------|---------------|
| <b>RMQ850GN</b> | ハンドル&パッド | グリーン | 730×82×38   | 6   | 1.8kg | <b>¥8,500</b> |
| <b>RMQ851GN</b> | 替パッド     | グリーン | 576×82×19   | 6   | 0.5kg | <b>¥3,500</b> |

◎材質/ポリエステル・ポリアミド

## ハイダスター (ハイグレード)



糸くずが出にくくチリも逃さないハイグレード仕様の除塵用ハイダスター。

- 0.13デニールの超極細繊維、ウルトラファイン・マイクロファイバー採用。
- 高さや角度、曲面に合わせてパッド(スリーブ)部分を自由に変形できます。
- 93度までの水温で洗濯可能なため漂白剤を使わなくても殺菌が可能。
- 毛足が長く、すき間や曲面のホコリやチリをしっかりと除去できます。
- 米国・ラバースメイド製。



| 品番              |          | カラー  | 外寸(W×D×Hmm) | 梱包数 | 梱包重量  | 価格(単価)         |
|-----------------|----------|------|-------------|-----|-------|----------------|
| <b>RMQ852WT</b> | ハンドル&パッド | ホワイト | 721×29×29   | 6   | 2.4kg | <b>¥10,000</b> |
| <b>RMQ853WT</b> | 替パッド     | ホワイト | 312×178×19  | 6   | 1.5kg | <b>¥5,000</b>  |

◎材質/ポリエステル、ポリアミド

## プレス式リングバケット

清掃用品

清掃用品

マイクロファイバークリーニングシステム

クイックコネクト搭載型セット

ディスプレイマイクロファイバークリーニングシステム

プッシュセンターブルーム

ダストパン

ジャンターカートブルームバケット

マイクロファイバークロス

ウェーブブレイクバケット

クローゼットオーガナイザーツール

ステップツールセーフティコーン



手を触れる必要のないプレス式リングバケット。

- 上から押し当て、余分な水分をしぼるマイクロファイバークリーニングシステム用しぼり器。
- 46cmのフレーム(RMQ560BK)に対応。
- ジャンターカート(P.329)に搭載可能。
- 米国・ラバースメイド製。



| 品番                | カラー  | 外寸(W×D×Hmm) | 梱包数 | 梱包重量  | 価格             |
|-------------------|------|-------------|-----|-------|----------------|
| <b>RMQ90088YL</b> | イエロー | 368×665×409 | 1   | 3.7kg | <b>¥26,500</b> |

◎材質/ポリエチレン

## 消毒用バケット



パッドと液剤を入れて振るだけ。パッドの交換がスムーズに。

- パッドと液剤を入れて染み込ませ、作業現場へそのまま持っていただく。パッドの持ち運びや取り付けが簡単に。
- 約10~20枚のパッドを収納可能。
- 米国・ラバースメイド製。

| 品番              | カラー  | 外寸(W×D×Hmm) | 梱包数 | 梱包重量  | 価格             |
|-----------------|------|-------------|-----|-------|----------------|
| <b>RMQ950YL</b> | イエロー | 607×241×346 | 1   | 8.7kg | <b>¥27,500</b> |

◎材質/ポリエチレン

● 〇部分は受注取寄品となります。納期につきましてはお問い合わせください。

● ラバースメイドの商品は、一部を除いて米国に於いて生産されております。カラーや仕様の変更、または一部商品の生産中止を予告なく行う場合があります。詳しくは、お問い合わせください。





## クイックコネクタ搭載型セット



イエロー



RM1835528YL

ハンドルとタンクが一体型。ボタン1つで散布・床清掃が可能。

- グリップ部分のボタンを1回押すだけで、液体が3方向に散布。
  - 液体の残量が一目で分かる容量約620mlの透明タンク。
  - 液体を満タンにした状態でも、重さわずか約2.6kg。
  - 手で液体の散布量が調整でき、より効率良く簡単に作業が行える。
  - マイクロファイバー・ウェットパッドは漂白剤を使った洗濯が可能。
- ※塩素系洗剤の使用不可。  
● 米国・ラバーメイド製。



大きな注ぎ口で注入も簡単。



散布量が調整可能なため、液剤の過剰使用を防止。



手元のボタンで液剤の散布ができるので、ラクに作業ができるデザイン。

| 品番                 | カラー  | 外寸(W×D×Hmm) | 容量    | 梱包数 | 梱包重量  | 価格             |
|--------------------|------|-------------|-------|-----|-------|----------------|
| <b>RM1835528YL</b> | イエロー | 432×76×1422 | 620ml | 1   | 2.6kg | <b>¥36,500</b> |

◎材質/ポリエチレン

- マイクロファイバー・ウェットパッド(RMQ410BL [P.325](#))が2枚付属しています。

## クイックコネクタ搭載型セット カートリッジ式



イエロー



RM3486108

軽量タイプのタンク付きスプレーモップ。ボトルを変えれば、さまざまな用途に対応。

- 重量約1.8kg。軽量で操作がしやすく、清掃作業が簡単、楽に。
  - タンクの容量は約443ml。
  - 約46cmのマイクロファイバー・パッド(RMQ560用、RMQ800WT、RMQ810YL [P.325](#))で、汚れをしっかりと除去(別売り)。
- ※標準フレームの構造上、ディスポーザブルマイクロファイバーパッド(RM2135890BL)は取り付けしづら場合があります。  
● ハンドルは、フレーム(RMQ560BK [P.324](#))でも使用可。  
※ボトルは、塩素系洗剤の使用不可。  
● 米国・ラバーメイド製。



| 品番               | カラー  | 外寸(W×D×Hmm) | 梱包数 | 梱包重量  | 価格             |
|------------------|------|-------------|-----|-------|----------------|
| <b>RM3486108</b> | イエロー | 455×89×1321 | 1   | 1.8kg | <b>¥18,500</b> |

◎材質/ポリエチレン

- マイクロファイバー・ウェットパッドは付属していません。

## ディスポーザブルマイクロファイバーパッド



ブルー



RM2135890BL

洗剤を使わず水だけでウイルス・菌を効率的に除去できる使い捨てクロス

- 不織布に0.52デニールのマイクロファイバーを編み込んでいるので、ウイルスや菌を物理的にかき取ることが可能。
  - 99.7%以上の病原菌を除去することができます。
  - 使い捨てなので、清掃作業の効率化と、使用者の安全性が向上。
  - 別売りのマイクロファイバー・クリーニングシステムのフレーム(RMQ560BK)、ハンドル(RMQ75006YL [P.324](#))または、クイックコネクタ搭載型セット(RM1835528YL)を併用することで水・液剤散布も簡単にでき、清掃作業の効率化につながります。
- 米国・ラバーメイド製。

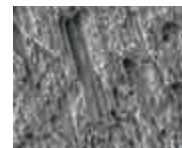

不織布に編み込まれた0.52デニールのマイクロファイバー

| 品番                 | カラー | 外寸(W×Dmm) | 梱包数 | 梱包重量 | 価格             |
|--------------------|-----|-----------|-----|------|----------------|
| <b>RM2135890BL</b> | ブルー | 483×140   | 150 | 4kg  | <b>¥22,500</b> |

◎材質/ポリエステル

- 50枚入り袋の単体(RM2135890BLB ¥8,000)でのご注文も可能です。

● ラバーメイドの商品は、一部を除いて米国に於いて生産されております。カラーや仕様の変更、または一部商品の生産中止を予告なく行う場合があります。詳しくは、お問い合わせください。

## プッシュセンターブルーム

“掃く”、“集める”2つの作業を効率化したデザイン。

- ブラシの両サイドに角度がついており、一回のストロークで多くのゴミをこぼれ落ちもなく、効率的に掃き掃除が可能。
- 大型施設の屋外の清掃などに最適。
- 毛先の土台には耐久性の高いポリプロピレンを採用。
- 米国・ラバーメイド製。



ヘビーデューティーパンとあわせて使えば大量ゴミを一度に回収できます。

RM2018727BK

ブラック

RM2018728BK

| 品番          | カラー  | 外寸(W×D×Hmm) | 梱包数 | 梱包重量   | 価格(単価)  |
|-------------|------|-------------|-----|--------|---------|
| RM2018727BK | ブラック | 46cm        | 6   | 8.6kg  | ¥13,000 |
| RM2018728BK | ブラック | 91cm        | 6   | 12.1kg | ¥20,000 |

◎材質/ハンドル:スチールパイプ  
多目的用ブラシ部:ポリプロピレン

## ヘビーデューティーパン

清掃用品

清掃用品



RM2018781BK

ブラック

自立する大容量パン。

- プッシュセンターブルーム(46cm)に対応し、約11kgまで収集。
- ロック機能付きで自立可能。回収したゴミをパンに押し込むだけで回収作業が容易に。
- キャスター付きで、ゴミを楽に運べます。
- 無理なく効率的に作業ができるエルゴノミックハンドル仕様。
- 米国・ラバーメイド製。



ロック機能

キャスター



| 品番          | カラー  | 外寸(W×D×Hmm) | 耐荷重    | 梱包数 | 梱包重量   | 価格(単価)  |
|-------------|------|-------------|--------|-----|--------|---------|
| RM2018781BK | ブラック | 514×360×782 | 11.3kg | 6   | 10.8kg | ¥15,000 |

◎材質/本体:ポリエチレン  
柄:スチールパイプ

## ウェットドライパン

ダストパン

ジャンナーカート  
フルートバケツ

マイクロファイバー  
クロス

ウェーブレイク  
バケツ

クローゼット  
オーガナイザー  
ツール

ステップスツール  
セーフティコーン



RM2018806BK

ブラック

迅速、安全に回収した液体がこぼれない構造。

- ウェットドライパンは940mlの液体を回収でき、一度回収した液体がこぼれない構造。
- 耐摩耗性のキャスター付き。
- 米国・ラバーメイド製。



キャスター

| 品番          | カラー       | 外寸(W×D×Hmm) | 容量          | 梱包数   | 梱包重量 | 価格(単価) |         |
|-------------|-----------|-------------|-------------|-------|------|--------|---------|
| RM2018806BK | ウェットドライパン | ブラック        | 434×305×796 | 940ml | 6    | 10.9kg | ¥15,500 |

◎材質/本体:ポリエチレン  
柄:スチールパイプ

● ラバーメイドの商品は、一部を除いて米国に於いて生産されております。カラーや仕様の変更、または一部商品の生産中止を予告なく行う場合があります。詳しくは、お問い合わせください。

## ロビープロ アップライトダストパン



機能的なデザインがお客様にも好印象のスタイリッシュな塵取り。

- 部分的な清掃に最適。
- 背面底部にローラーを装備、スムーズな移動が可能。
- ポリプロピレン製なので錆びずに長期間使用可能。
- 米国・ラバーメイド製。



ブラック



RM2531BK

| 品番              | カラー  | 外寸(W×D×Hmm) | 梱包数 | 梱包重量  | 価格(単価)        |
|-----------------|------|-------------|-----|-------|---------------|
| <b>RM2531BK</b> | ブラック | 325×287×826 | 6   | 5.9kg | <b>¥7,500</b> |

◎材質/本体:ポリプロピレン  
柄:スチール・ビニールコーティング  
●ホウキは付属していません。

## ロビープロ アップライトダストパン (カバー付き)



カバー付きダストパンは、集めたゴミも目立たず、まき散らすことがなく効率的。

- 背面底部にローラーを装備、スムーズな移動が可能。
- 米国・ラバーメイド製。



ブラック



RM2532BK

| 品番              | カラー  | 外寸(W×D×Hmm) | 梱包数 | 梱包重量  | 価格(単価)         |
|-----------------|------|-------------|-----|-------|----------------|
| <b>RM2532BK</b> | ブラック | 325×287×826 | 6   | 6.3kg | <b>¥13,500</b> |

◎材質/本体:ポリプロピレン  
柄:スチール・ビニールコーティング  
●ホウキは付属していません。

## ロビープロ アップライトダストパン・オプションパーツ



### ハンガーブラケット



ホウキとダストパンを取り付けるブラケット。

- 米国・ラバーメイド製。



ラウンドプレートユーティリティコンテナに取り付けられます。



ブラック



RM2535BK

| 品番              | カラー  | 外寸(W×D×Hmm) | 梱包数 | 梱包重量  | 価格(単価)        |
|-----------------|------|-------------|-----|-------|---------------|
| <b>RM2535BK</b> | ブラック | 102×32×32   | 6   | 0.3kg | <b>¥3,500</b> |

◎材質/ABS樹脂

●□部分は受注取寄せとなります。納期につきましてはお問い合わせください。

●ラバーメイドの商品は、一部を除いて米国に於いて生産されております。カラーや仕様の変更、または一部商品の生産中止を予告なく行う場合があります。詳しくは、お問い合わせください。

表示価格は希望小売価格(消費税別)となります。 製品には送料は含まれておりません。

**ERECTA**

## ジャンナーカート (ビニールバッグ付き)



ブラック



RM6173BK

清掃用具一式を搭載、作業効率を向上するカート。

- フロントのベース部分には、モップリンガー・バケットのセット、掃除機、ブルートコンテナを搭載可能。
- 2枚の棚板には洗剤などが収納でき、両サイドにブラシ、モップの収納に便利なフックを装備。
- 米国・ラバーメイド製。



使用イメージ



清掃カート

| 品番       | カラー  | 外寸(W×D×Hmm)  | 耐荷重   | 梱包数 | 梱包重量   | 価格      |
|----------|------|--------------|-------|-----|--------|---------|
| RM6173BK | ブラック | 1168×552×975 | 116kg | 1   | 15.5kg | ¥70,000 |

- ◎材質/ポリプロピレン
- ビニールバッグが付属しています。

## 6173用 交換用ビニールバッグ



イエロー



| 品番          | カラー  | 外寸(W×D×Hmm) | 容量    | 梱包数 | 梱包重量  | 価格(単価)  |
|-------------|------|-------------|-------|-----|-------|---------|
| RM1966719YL | イエロー | 438×267×775 | 91.6L | 4   | 1.6kg | ¥24,000 |

- ◎材質/ビニール
- 米国・ラバーメイド製。

## ダブルペール



作業効率をアップし、さまざまな用途に対応。

- 洗剤液とすすぎ水を同時に運べる便利な設計。
- 目盛付き。
- 耐久性、耐薬品性に優れたポリエチレン製。
- 米国・ラバーメイド製。



RM2617GY



グレイ

| 品番       | カラー | 外寸(W×D×Hmm) | 容量    | 梱包数 | 梱包重量  | 価格(単価)  |
|----------|-----|-------------|-------|-----|-------|---------|
| RM2617GY | グレイ | 371×352×257 | 16.1L | 6   | 8.2kg | ¥11,000 |

- ◎材質/バケット:ポリエチレン
- ペール:スチール

## ブルートバケット



液体はもちろん、多目的に使え、便利です。

- 一体成形による目盛付き。
- 水切り性に優れた広めの注ぎ口。
- 幅広い用途に活用できます。
- 耐久性、耐薬品性に優れたポリエチレン製。
- 米国・ラバーメイド製。

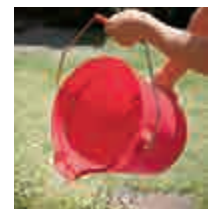

RM2614RD



RM2963GY



レッド グレイ

| 品番       | カラー | 外寸(φ×Hmm) | 容量    | 梱包数 | 梱包重量  | 価格(単価) |
|----------|-----|-----------|-------|-----|-------|--------|
| RM2614RD | レッド | 350×300   | 13.2L | 6   | 5.7kg | ¥7,000 |
| RM2614GY | グレイ | 350×300   | 13.2L | 6   | 5.7kg | ¥7,000 |
| RM2963RD | レッド | 267×260   | 9.5L  | 12  | 6.8kg | ¥5,000 |
| RM2963GY | グレイ | 267×260   | 9.5L  | 12  | 6.8kg | ¥5,000 |

- ◎材質/バケット:ポリエチレン
- ペール:スチール

●ラバーメイドの商品は、一部を除いて米国に於いて生産されております。カラーや仕様の変更、または一部商品の生産中止を予告なく行う場合があります。詳しくは、お問い合わせください。



使い捨て清掃用クロス



ブルー

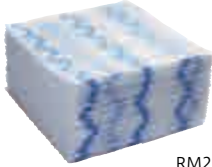

RM2136053BL ディスポーザブルマイクロファイバークロス (640枚入り)

洗剤を使わず水だけでウイルス・菌を効率的に除去できる使い捨てクロス

- 不織布に0.52デニールのマイクロファイバーを編み込んでいますので、ウイルスや菌を物理的にかき取ることが可能。
- 99.7%以上の病原菌を除去することができます。
- 使い捨てなので、清掃作業の効率化と、使用者の安全性が向上。
- 米国・ラバーメイド製。

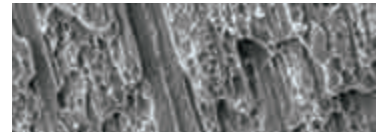

不織布に編み込まれた0.52デニールのマイクロファイバー

| 品番                 | カラー | 外寸(W×Dmm) | 梱包数 | 梱包重量  | 価格             |
|--------------------|-----|-----------|-----|-------|----------------|
| <b>RM2136053BL</b> | ブルー | 305×305   | 640 | 4.3kg | <b>¥23,500</b> |

- ◎材質／ポリエステル  
●40枚入り袋の単体(RM2136053BLB ¥2,000)でのご注文も可能です。

ディスポーザブルマイクロファイバークロス用ハンドル付きケース (4個)



ホワイト



RM1965401WT

| 品番                 | カラー  | 外寸(W×Dmm) | 梱包数 | 梱包重量  | 価格            |
|--------------------|------|-----------|-----|-------|---------------|
| <b>RM1965401WT</b> | ホワイト | 200×220   | 4   | 0.4kg | <b>¥8,000</b> |

- ◎材質／ポリエチレン  
●クロス用ケース1個の単体(RM1965401WTK ¥2,500)でのご注文も可能です。

マイクロファイバークロス (ガラス用・多目的用)



洗剤や研磨剤なしでも細かいホコリをキャッチする汚れ除去率の高いクロス。

- 0.13デニールの超極細繊維、ウルトラファイン・マイクロファイバー採用。
- 一般のマイクロファイバーよりも繊維が微細。汚れをかため取ります。
- 面が大きく(400mm角)、こまめに水洗いをせずに作業効率を高めます。
- ガラス用は、ガラス、コップ、鏡などの清掃に最適です。ガラスクリーナーを使わなくても、皮脂汚れなどがきれいに落とせます。
- 多目的クロスは、キッチンまわり、家電、車、食器、家具など、平らな面であればどこでもご使用可能です。
- 乾拭き・または固く絞って水拭きするだけで、ハードな汚れまで素早くきれいに落とします。
- 米国・ラバーメイド製。



RMQ630BL RMQ620PK RMQ620GN



ブルー



ピンク



グリーン

| 品番              | カラー  | 外寸(W×Dmm) | 梱包数     | 梱包重量 | 価格(単価) |               |
|-----------------|------|-----------|---------|------|--------|---------------|
| <b>RMQ630BL</b> | ガラス用 | ブルー       | 406×406 | 12   | 0.4kg  | <b>¥1,500</b> |
| <b>RMQ620PK</b> | 多目的用 | ピンク       | 406×406 | 12   | 0.3kg  | <b>¥1,500</b> |
| <b>RMQ620GN</b> | 多目的用 | グリーン      | 406×406 | 12   | 0.3kg  | <b>¥1,500</b> |

◎材質／ポリエステル・ポリアミド

マイクロファイバークロス



イエロー



RMQ610YL

マイクロファイバーとスクラブ技術が合わさった、ウイルス・菌除去率の高いクロス。

- 水だけで99.7%以上の微生物を除去することができます。
- 特許取得のジグザグ状のポリエステル系が高い除去力を発揮します。
- CDCガイドラインに沿った、約70°Cの湯と塩素系漂白剤での洗濯のテストに200回耐久。
- 米国・ラバーメイド製。

| 品番              | カラー  | 外寸(W×Dmm) | 梱包数     | 梱包重量 | 価格(単価) |               |
|-----------------|------|-----------|---------|------|--------|---------------|
| <b>RMQ610YL</b> | 多目的用 | イエロー      | 406×406 | 12   | 0.3kg  | <b>¥1,500</b> |

◎材質／ポリエステル・ポリアミド

●ラバーメイドの商品は、一部を除いて米国に於いて生産されております。カラーや仕様の変更、または一部商品の生産中止を予告なく行う場合があります。詳しくは、お問い合わせください。

清掃用品

清掃用品

マイクロファイバー  
クリーニングシステム

クイックコネク  
搭載型セット

ディスポーザブル  
マイクロファイバー  
バケツ

フッシュセンター  
ブルーム

ダストパン

ジャンターカート  
ブルートバケツ

マイクロファイバー  
クロス

ウェイブブレイク  
バケツ

クローゼット  
オーガナイザー  
ツール

ステップスツール  
セーフティコーン



## ウェイブブレイクバケツ

波を打ち消し、水こぼれを防ぐ。画期的なアイデア満載のモッピングシステム。

- 国際特許の WaveBreak 機能を搭載。バケツ内部に設けられた波消し用の壁により、バケツ搬送時などに発生する波立ちや水しぶきを大幅に軽減します。
- オプションのダーティーウォーターバケツ（汚水用バケツ）をセットすれば、未使用のきれいな水に、清掃後の汚水を混入させることなく効果的に分別可能です。
- バケツは、スタッキング収納が可能。キャスターが付いたままで積み重ねができる、省スペース設計です。
- 米国・ラバーメイド製。

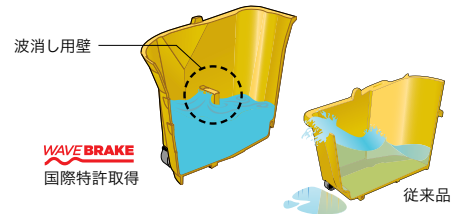

RM2064914YL

| 品番          | カラー  | 外寸(W×D×Hmm) | 容量    | 梱包数 | 梱包重量   | 価格(単価)  |
|-------------|------|-------------|-------|-----|--------|---------|
| RM2064914YL | イエロー | 408×514×439 | 33.1L | 4   | 19.5kg | ¥28,500 |

◎材質/バケツ:ポリエチレン ハンドル:スチール  
●モッピングカーはRM2064915YL、RM2064959YLをご指定ください。

## ウェイブブレイクバケツ・オプションパーツ



## ウェイブブレイク モッピングカー サイドプレス



六角形の排水口と底面の緩いV字形状で、流水が線状になり水跳ねを軽減。

- 排水口の形状が六角形で成形され底面が緩いV字形状になっています。これにより流水が線状になり、水跳ねが軽減されます。
- 従来のモッピングカーに比べ、絞る労力を大幅に削減。
- 米国・ラバーメイド製。



組み合わせ例



RM2064915YL ※国内加工品

| 品番          | カラー  | 外寸(W×D×Hmm) | モップ許容範囲 | 梱包数 | 梱包重量   | 価格(単価)  |
|-------------|------|-------------|---------|-----|--------|---------|
| RM2064915YL | イエロー | 340×400×791 | 210mm   | 2   | 10.1kg | ¥35,500 |

◎材質/本体:ポリエチレン ハンドル:スチール  
●8寸のモップはご使用いただけません。  
●モッピングカーはRM2064914YLをご指定ください。

清掃用品

清掃用品

マイクロファイバー  
クリーニングシステムクイックコネク  
搭載型セットディスボザール  
マイクロファイバー  
パッドフッシュセンター  
ブルーム

ダストパン

ジャンターカート  
ブルートバケツマイクロファイバー  
クロスウェイブブレイク  
バケツクローゼット  
オーガナイザー  
ツールステップツール  
セーフティコーン

## ウェイブブレイク モッピングカー ダウンプレス



しぼる労力を大幅に削減する下圧式モッピングカー。

- 軽くて握りやすいハンドルで作業効率をアップ。
- 米国・ラバーメイド製。



RM2064959YL

| 品番          | カラー  | 外寸(W×D×Hmm)  | モップ許容範囲 | 梱包数 | 梱包重量  | 価格(単価)  |
|-------------|------|--------------|---------|-----|-------|---------|
| RM2064959YL | イエロー | 303×325×1013 | 210mm   | 2   | 9.7kg | ¥52,500 |

◎材質/本体:ポリエチレン ハンドル:スチール  
●8寸のモップはご使用いただけません。  
●モッピングカーはRM2064914YLをご指定ください。

## ウェイブブレイク ダーティーウォーターバケツ



ダーティーウォーターバケツ（汚水用バケツ）をセットすれば未使用のきれいな水に、清掃後の汚水を混入させることなく効果的に分別可能。

- 米国・ラバーメイド製。



RM2064907RD

| 品番          | カラー | 外寸(W×D×Hmm) | 容量  | 梱包数 | 梱包重量  | 価格(単価) |
|-------------|-----|-------------|-----|-----|-------|--------|
| RM2064907RD | レッド | 386×245×350 | 17L | 6   | 6.8kg | ¥8,500 |

◎材質/バケツ:ポリエチレン ハンドル:スチール  
●モッピングカーはRM2064914YLをご指定ください。

●□部分は受注取寄品となります。納期につきましてはお問い合わせください。

●ラバーメイドの商品は、一部を除いて米国に於いて生産されております。カラーや仕様の変更、または一部商品の生産中止を予告なく行う場合があります。詳しくは、お問い合わせください。

## クローゼットオーガナイザー ツールホルダー



用具類の収納、取り出しを容易に、効率的に。

- 用具の収納をシステム化、容易な出し入れと省スペース化を実現。
- 直径16~32mmのハンドルの収納に最適なS字型フック。(※1)
- 出し入れが容易、小物収納にも便利な深型ダブルフック。(※2)
- メモや連絡に便利なクリップホルダー。(※3)
- コード類をまとめるのに最適なコードホルダー。(※4)
- 米国・ラバーメイド製。

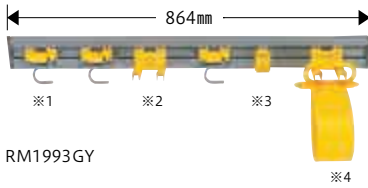

RM1993GY



| 品番              | カラー | 外寸(W×D×Hmm) | 梱包数 | 梱包重量  | 価格(単価)         |
|-----------------|-----|-------------|-----|-------|----------------|
| <b>RM1993GY</b> | グレイ | 864×83×108  | 4   | 4.9kg | <b>¥18,500</b> |

◎材質/本体:ポリスチレン  
フック:ポリプロピレン

清掃用品

CLEANING SYSTEM

## ステップスツール



軽量で頑丈、抜群の安全性で作業をサポート。

- ステップ部分を滑り止め加工。
- スプリングキャスター装備により移動が簡単。荷重がかかると床に固定されます。
- スタッキング可能なので、収納スペースもとりません。
- 米国・ラバーメイド製。



RM2523BK



| 品番              | カラー  | 外寸(φ×Hmm)    | 耐荷重     | 梱包数 | 梱包重量  | 価格             |
|-----------------|------|--------------|---------|-----|-------|----------------|
| <b>RM2523BK</b> | ブラック | 406(ベース)×332 | 158.8kg | 1   | 2.7kg | <b>¥22,000</b> |
| <b>RM2523BG</b> | ベージュ | 406(ベース)×332 | 158.8kg | 1   | 2.7kg | <b>¥22,000</b> |

◎材質/ABS樹脂

## ポップアップセーフティコーン



視認性の高いイエローで歩行者の注意を喚起。

持ち運びが便利な折りたたみ式コーン。円錐形なので視覚に訴える面積は30%アップ。

- 米国・ラバーメイド製。

収納ケース



RM9S01YL



| 品番              | カラー  | 開時外寸(W×D×Hmm) | 梱包数 | 梱包重量   | 価格(単価)         |
|-----------------|------|---------------|-----|--------|----------------|
| <b>RM9S01YL</b> | イエロー | 約560×560×770  | 12  | 10.7kg | <b>¥10,000</b> |

◎材質/ポリエチレン

- 軽量のため、風で飛びやすいのでご注意ください。
- 収納ケースが付属しています。
- 展開時は完全固定をしないため、開時外寸の幅、奥行のサイズに若干差が生じます。

## ステップオンコンテナ



フタに手を触れない衛生的な処理を実現。

- ペダルを踏んでフタを開閉する設計により衛生的な廃棄物処理が可能。
- 病院、食品工場をはじめ、厳しい衛生管理が求められる環境に最適。
- 医療廃棄物用コンテナとして米国労働安全衛生法(OSHA)の基準をクリアしています。
- カリフォルニア州消防署長による防火安全性認可を取得。
- 密閉性の高いフタによりニオイ漏れを防止。
- 米国・ラバーメイド製。



| 品番              | カラー  | 外寸(W×D×Hmm) | 容量    | 梱包数 | 梱包重量  | 価格             |
|-----------------|------|-------------|-------|-----|-------|----------------|
| <b>RM6143YL</b> | イエロー | 413×400×435 | 30.3L | 1   | 3.0kg | <b>¥33,500</b> |
| <b>RM6144YL</b> | イエロー | 413×381×600 | 45.4L | 1   | 4.1kg | <b>¥39,000</b> |

◎材質/本体:ポリエチレン

フタ・ペダル:ポリプロピレン

★在庫がなくなり次第、廃番となります。

● □部分は受注取寄せとなります。納期につきましてはお問い合わせください。

● ラバーメイドの商品は、一部を除いて米国に於いて生産されております。カラーや仕様の変更、または一部商品の生産中止を予告なく行う場合があります。詳しくは、お問い合わせください。

表示価格は希望小売価格(消費税別)となります。 製品には送料は含まれておりません。

ERECTA

清掃用品

清掃用品

マイクロファイバー  
クリーニングシステム

クイックコネク  
搭載型セット

デイスボザル  
マイクロファイバー  
パッド

フッシュセンター  
ブルーム

ダストパン

ジャーニャーカート  
ブルードケット

マイクロファイバー  
クロス

ウェイブプレイク  
バケット

クローゼット  
オーガナイザー  
ツール

ステップスツール  
セーフティコーン

## スリムジム ステップオンコンテナ フロントステップ

壁前に置ける、省スペース設計。フタに触れる必要がないため、衛生管理に優れます。

- ペダルを踏んでフタを開閉するので衛生的な廃棄物処理が可能。
- 米国・ラバーメイド製。



フタに手を触れることなく、廃棄物の処理が行えます。



フタが閉じる時の音が静かで、しっかり閉まります。

|     | カラー/品番      |             |             | 外寸<br>(W×D×Hmm) | 容量    | 梱包数 | 梱包重量  | 価格      |
|-----|-------------|-------------|-------------|-----------------|-------|-----|-------|---------|
|     | イエロー        | レッド         | ベージュ        |                 |       |     |       |         |
| 15L | —           | RM1883563RD | RM1883455BG | 377×230×399     | 15.1L | 1   | 2.8kg | ¥39,000 |
| 30L | —           | RM1883564RD | RM1883456BG | 448×289×541     | 30.3L | 1   | 3.6kg | ¥47,000 |
| 50L | RM1883575YL | RM1883566RD | RM1883458BG | 480×308×724     | 49.2L | 1   | 5.0kg | ¥55,000 |
| 68L | —           | RM1883568RD | RM1883460BG | 523×331×808     | 68.1L | 1   | 6.5kg | ¥60,000 |
| 90L | RM1883579YL | RM1883570RD | RM1883552BG | 594×354×831     | 90.8L | 1   | 7.6kg | ¥83,500 |

◎材質/本体:高密度ポリエチレン(HDPE)・スチール ●リジットライナーは付属されていません。

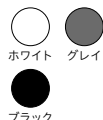

従来品に比べ、奥行きが約20%スリムになりました。

受注取寄

|     | カラー/品番      |             |             | 外寸<br>(W×D×Hmm) | 容量    | 梱包数 | 梱包重量  | 価格      |
|-----|-------------|-------------|-------------|-----------------|-------|-----|-------|---------|
|     | ホワイト        | グレイ         | ブラック        |                 |       |     |       |         |
| 15L | RM188354WT  | —           | —           | 377×230×399     | 15.1L | 1   | 2.8kg | ¥39,000 |
| 30L | RM188355WT  | RM1883600GY | RM1883609BK | 448×289×541     | 30.3L | 1   | 3.6kg | ¥47,000 |
| 50L | RM1883557WT | RM1883602GY | RM1883611BK | 480×308×724     | 49.2L | 1   | 5.0kg | ¥55,000 |
| 68L | RM1883559WT | RM1883604GY | RM1883613BK | 523×331×808     | 68.1L | 1   | 6.5kg | ¥60,000 |
| 90L | RM1883561WT | RM1883606GY | RM1883615BK | 594×354×831     | 90.8L | 1   | 7.6kg | ¥83,500 |

◎材質/本体:高密度ポリエチレン(HDPE)・スチール ●リジットライナーは付属されていません。 ●受注取り寄せ品となります。納期につきましてはお問い合わせください。

## スリムジム ステップオンコンテナ エンドステップ (リジットライナー付き)



ペダルを踏んでフタを開閉する設計により衛生的な廃棄物処理が可能な樹脂製コンテナ。

- フタの開閉時の音も静かです。
- 米国・ラバーメイド製。



|     | カラー/品番      |  | 外寸<br>(W×D×Hmm) | 容量    | 梱包数 | 梱包重量   | 価格       |
|-----|-------------|--|-----------------|-------|-----|--------|----------|
|     | ベージュ        |  |                 |       |     |        |          |
| 50L | RM1883459BG |  | 527×343×721     | 49.2L | 1   | 8.4kg  | ¥65,000  |
| 68L | RM1883551BG |  | 562×373×781     | 68.1L | 1   | 9.5kg  | ¥75,500  |
| 90L | RM1883553BG |  | 637×403×813     | 90.8L | 1   | 15.9kg | ¥101,500 |

◎材質/高密度ポリエチレン(HDPE)・スチール  
●受注取り寄せ品となります。納期につきましてはお問い合わせください。  
●リジットライナーが付属しています。

●□部分は受注取寄せ品となります。納期につきましてはお問い合わせください。 ●ラバーメイドの商品は、一部を除いて米国に於いて生産されております。カラーや仕様の変更、または一部商品の生産中止を予告なく行う場合があります。詳しくは、お問い合わせください。





スリムジム ステップオンコンテナ ステンレス フロントステップ (リジットライナー付き)



●  
ブラック

フタに触れる必要がないため衛生管理に優れた、壁前に置く省スペースタイプのコンテナ。

- ペダルを踏んでフタを開閉する設計により衛生的な廃棄物処理が可能なステンレス製コンテナ。
- 米国・ラバーメイド製。

|     | 品番          | カラー  | 外寸(W×D×Hmm) | 容量    | 梱包数 | 梱包重量   | 価格       |
|-----|-------------|------|-------------|-------|-----|--------|----------|
| 15L | RM1901982BK | ブラック | 396×302×400 | 15.1L | 1   | 5.3kg  | ¥52,000  |
| 30L | RM1901985BK | ブラック | 427×326×555 | 30.3L | 1   | 9.1kg  | ¥65,000  |
| 50L | RM1901992BK | ブラック | 460×348×728 | 49.2L | 1   | 12.0kg | ¥117,000 |
| 90L | RM1901999BK | ブラック | 553×413×809 | 90.8L | 1   | 15.9kg | ¥195,000 |

◎材質/ステンレス ●受注取り寄せ品となります。納期につきましてはお問い合わせください。 ●リジットライナーが付属しています。



スリムジム ステップオンコンテナ ステンレス エンドステップ (リジットライナー付き)



●  
ブラック

フタに触れる必要がないため衛生管理に優れた、省スペースタイプのコンテナ。

- ペダルを踏んでフタを開閉する設計により衛生的な廃棄物処理が可能なステンレス製コンテナ。
- 液体漏れを防ぐリジットライナー付き。
- 米国・ラバーメイド製。



|     | 品番          | カラー  | 外寸(W×D×Hmm) | 容量    | 梱包数 | 梱包重量   | 価格       |
|-----|-------------|------|-------------|-------|-----|--------|----------|
| 50L | RM1901993BK | ブラック | 576×295×733 | 49.2L | 1   | 12.0kg | ¥143,000 |

◎材質/ステンレス ●受注取り寄せ品となります。納期につきましてはお問い合わせください。 ●リジットライナーが付属しています。



スリムジム アンダーカウンター

スリムジムシリーズに使いやすい角度に設計されたデザインが登場。

- オフィスや厨房などのカウンター下に収めて、スペースを効率良く使用可能。
- 大きく角度のついた開口部は、カウンターからコンテナを引き出さずに使え、作業効率アップ。
- 米国・ラバーメイド製。



RM2026721 GY

RM2026695 GY

●  
グレイ



**抵抗力  
軽減**

4ヶ所の気流を作るバンドチャネル設計により、ライナー(ビニール袋)持ち上げ時にかかる力を軽減。



大きく角度のついた開口部。



底面のハンドルで、コンテナ持ち上げが容易。



ライナーをかける溝付き。

| 品番          | カラー | 外寸(W×D×Hmm) | 容量  | 梱包数 | 梱包重量   | 価格(単価)  |
|-------------|-----|-------------|-----|-----|--------|---------|
| RM2026695GY | グレイ | 284×565×663 | 49L | 4   | 14kg   | ¥19,000 |
| RM2026721GY | グレイ | 401×560×762 | 87L | 4   | 18.8kg | ¥29,500 |

◎材質/ポリエチレン

●□部分は受注取寄せ品となります。納期につきましてはお問い合わせください。 ●ラバーメイドの商品は、一部を除いて米国に於いて生産されております。カラーや仕様の変更、または一部商品の生産中止を予告なく行う場合があります。詳しくは、お問い合わせください。 特注サイズおよび特別仕様をご希望される場合は、お問い合わせください。

## スリムジムコンテナ (通気孔付き)



RM354060GY



グレイ ブルー ブラック

通気孔システムにより、ゴミを取り出す労力を大幅に軽減。

- 特許出願中の通気孔システムは、従来のスリムジムに比べ、ゴミ袋を取り出す際の力を軽減します。
- ゴミ袋取り付け用の穴と切り込みにより、着脱が容易になりました。
- 米国・ラバーメイド製。



底面にはゴミ廃棄時に便利な成形グリップ付き。

| 品番          | カラー  | 外寸(W×D×Hmm) | 容量    | 梱包数 | 梱包重量   | 価格(単価)  |
|-------------|------|-------------|-------|-----|--------|---------|
| RM1971258GY | グレイ  | 559×279×635 | 60.6L | 4   | 11.8kg | ¥23,500 |
| RM1971257BL | ブルー  | 559×279×635 | 60.6L | 4   | 11.8kg | ¥23,500 |
| RM354060GY  | グレイ  | 559×279×762 | 87.1L | 4   | 14.9kg | ¥29,000 |
| RM354060BK  | ブラック | 559×279×762 | 87.1L | 4   | 14.9kg | ¥29,000 |

◎材質/ポリエチレン

## スリムジムコンテナ (通気孔付き)・オプションパーツ

## ヒンジ付きフタ



ブラック

RM2674BK

ゴミを隠しニオイ漏れの防止に。

- 米国・ラバーメイド製。

| 品番       | カラー  | 外寸(W×D×Hmm) | 梱包数 | 梱包重量  | 価格(単価)  |
|----------|------|-------------|-----|-------|---------|
| RM2674BK | ブラック | 533×343×31  | 4   | 3.6kg | ¥19,500 |

◎材質/ポリエチレン

## アンタッチャブルトップ



ブラック

RM267360BK

ゴミを隠すスイング式。

- 米国・ラバーメイド製。

| 品番         | カラー  | 外寸(W×D×Hmm) | 梱包数 | 梱包重量  | 価格(単価)  |
|------------|------|-------------|-----|-------|---------|
| RM267360BK | ブラック | 521×289×127 | 4   | 6.7kg | ¥17,500 |

◎材質/ポリスチレン

清掃用品

ゴミ処理用品

スリムジムコンテナ

ソフトウェアストバスケット

コンテナ

ブルートコンテナ

ビッグホイールコンテナ搬送カート

キューブトラック

## ドーリー(台車)



ブラック

RM1980602BK

スリムジムコンテナの移動を容易にする専用ドーリー(台車)。

- 米国・ラバーメイド製。

| 品番          | カラー  | 外寸(W×D×Hmm) | 耐荷重  | 梱包数 | 梱包重量  | 価格      |
|-------------|------|-------------|------|-----|-------|---------|
| RM1980602BK | ブラック | 607×373×213 | 54kg | 1   | 5.4kg | ¥38,500 |

◎材質/発泡ポリエチレン

## スリムジムコンテナ専用SUSドーリー



RMSJSD

錆に強く、優れた耐久性を発揮するステンレス製の専用ドーリー(台車)。

| 品番     | 外寸(W×D×Hmm) | 耐荷重   | 梱包数 | 梱包重量  | 価格      |
|--------|-------------|-------|-----|-------|---------|
| RMSJSD | 453×220×215 | 100kg | 1   | 3.5kg | ¥39,000 |

◎材質/ステンレス

● ラバーメイドの商品は、一部を除いて米国に於いて生産されております。カラーや仕様の変更、または一部商品の生産中止を予告なく行う場合があります。詳しくは、お問い合わせください。



ソフトウェイトバスケット



デスク脇やテーブル下などにちょうどよいサイズ。丈夫で長持ち。飽きないシンプルなデザイン。

- 業務用にも家庭でも使えるコストパフォーマンス抜群のシリーズ。
- 押されてもつぶれても優れた復元力を持つ軟質ポリエチレン製。
- 豊富なサイズ、カラーのバリエーション。
- 光沢を抑えたソフトな仕上げとカラーはあらゆる場所になじみます。
- オプションのスイングトップでゴミを隠し、臭いを漏れにくくします。
- 米国・ラバーメイド製。

デスク脇ゴミ箱

|    | カラー/品番   |          |          | 外寸(W×D×Hmm) | 容量    | 梱包数 | 梱包重量   | 価格(単価) |
|----|----------|----------|----------|-------------|-------|-----|--------|--------|
|    | ベージュ     | ブラック     | グレイ      |             |       |     |        |        |
| 小型 | RM2955BG | RM2955BK | RM2955GY | 289×210×308 | 12.9L | 12  | 6.5kg  | ¥3,500 |
| 中型 | RM2956BG | RM2956BK | RM2956GY | 368×267×381 | 26.6L | 12  | 8.9kg  | ¥4,000 |
| 大型 | RM2957BG | RM2957BK | RM2957GY | 387×286×508 | 39.0L | 12  | 13.0kg | ¥6,000 |

◎材質/本体:ポリエチレン



デスクサイドリサイクルコンテナ リサイクルマーク付き



業務用にもホームユースにも最適なシンプルなデザイン。

- 業務用にも家庭でも使えるコストパフォーマンス抜群のシリーズ。
- 押されてもつぶれても優れた復元力を持つ軟質ポリエチレン製。
- 豊富なサイズ、カラーのバリエーション。
- 光沢を抑えたソフトな仕上げとカラーはあらゆる場所になじみます。
- オプションのスイングトップでゴミを隠し、臭いを漏れにくくします。
- 米国・ラバーメイド製。

デスク脇ゴミ箱

| 品番          | カラー    | 外寸(W×D×Hmm) | 容量    | 梱包数 | 梱包重量   | 価格(単価) |
|-------------|--------|-------------|-------|-----|--------|--------|
| RM295573DBL | ダークブルー | 289×210×308 | 12.9L | 12  | 6.5kg  | ¥3,500 |
| RM295673DBL | ダークブルー | 368×267×381 | 26.6L | 12  | 9.8kg  | ¥4,000 |
| RM295606GN  | グリーン   | 368×267×381 | 26.6L | 12  | 9.8kg  | ¥4,000 |
| RM295773DBL | ダークブルー | 387×286×508 | 39.0L | 12  | 12.9kg | ¥6,000 |

◎材質/ポリエチレン(30%再生材使用)



ソフトウェイトバスケット・オプションパーツ

アンタッチャブルトップ



衛生的なゴミ処理にスタイリッシュな解決法をご提案。

- スイングトップのフタでゴミを隠し、ニオイを漏れにくくします。
- 米国・ラバーメイド製。



RM2956BG, RM2956BK, RM2956GY, RM295673DBL, RM295606GN用

| 品番       | カラー  | 外寸(W×D×Hmm) | 梱包数 | 梱包重量  | 価格(単価) |
|----------|------|-------------|-----|-------|--------|
| RM3066BG | ベージュ | 381×276×152 | 6   | 3.0kg | ¥6,500 |
| RM3066BK | ブラック | 381×276×152 | 6   | 3.0kg | ¥6,500 |

RM2957BG, RM2957BK, RM2957GY, RM295773DBL用

| 品番       | カラー  | 外寸(W×D×Hmm) | 梱包数 | 梱包重量  | 価格(単価) |
|----------|------|-------------|-----|-------|--------|
| RM3067BK | ブラック | 406×295×200 | 6   | 3.3kg | ¥7,000 |

◎材質/ポリエチレン

★RM3066BGは、在庫がなくなり次第、廃番となります。

サイドピン



分別に便利なサイドピン。

- 本体の外側にも内側にも取り付けられます。
- 米国・ラバーメイド製。



RM2956BG, RM2956BK, RM2956GY, RM295673DBL, RM295606GN, RM2957BG, RM2957BK, RM2957GY, RM295773DBL用

| 品番         | カラー  | 外寸(W×D×Hmm) | 梱包数 | 梱包重量  | 価格(単価) |
|------------|------|-------------|-----|-------|--------|
| RM295073BL | ブルー  | 269×185×297 | 12  | 4.1kg | ¥4,500 |
| RM295073BK | ブラック | 269×185×297 | 12  | 4.1kg | ¥4,500 |

★RM295073BLは、在庫がなくなり次第、廃番となります。

●ラバーメイドの商品は、一部を除いて米国に於いて生産されております。カラーや仕様の変更、または一部商品の生産中止を予告なく行う場合があります。詳しくは、お問い合わせください。

## マーシャルコンテナ



RM816088BG

RM817088BN



ベージュ ブラウン

デザイン性と安全性を両立。  
屋内・屋外どちらでも使用可能。

- ちょっとしたコーナーにも収まりのいい56.8Lタイプと、充分な容量の94.6Lタイプをご用意。
- スムーズに開く開閉ドア。
- カリフォルニア州消防署長による防火安全性認可を取得。
- 米国・ラバーメイド製。



RM3550GY

RM3552GY

マーシャルコンテナはリジットライナー RM3550GY、RM3552GY (別売) が内側に使用できます。

内側に固定された2枚のバンドにポリライナーバッグの縁をかぶせると簡単にセッティングできます。



| 品番         | カラー  | 外寸(φ×Hmm) | 容量    | 梱包数 | 梱包重量   | 価格       |
|------------|------|-----------|-------|-----|--------|----------|
| RM816088BG | ベージュ | 391×927   | 56.8L | 1   | 8.3kg  | ¥76,500  |
| RM816088BN | ブラウン | 391×927   | 56.8L | 1   | 8.3kg  | ¥76,500  |
| RM817088BG | ベージュ | 457×1067  | 94.6L | 1   | 11.3kg | ¥101,500 |
| RM817088BN | ブラウン | 457×1067  | 94.6L | 1   | 11.3kg | ¥101,500 |

◎材質/発泡ポリエチレン

## リジットライナー



グレイ

RM3550GY

RM3552GY

コンテナの内容容器としても単体でも使えるデザイン。

- 耐衝撃性に優れ、柔軟で押しやつぶれにも強いポリエチレン製。
- 射出一体成形による継ぎ目のない強化フォーム。液体を入れても漏れません。
- 使い方はアイデア次第。ゴミ箱だけでなく傘立てなどにも最適な美しいデザインです。
- 米国・ラバーメイド製。

| 品番       | カラー       | 外寸(φ×Hmm) | 容量      | 梱包数   | 梱包重量 | 価格(単価) |         |
|----------|-----------|-----------|---------|-------|------|--------|---------|
| RM3550GY | RM816088用 | グレイ       | 305×692 | 45.9L | 4    | 7.8kg  | ¥22,000 |
| RM3552GY | RM817088用 | グレイ       | 368×765 | 83.3L | 4    | 12.6kg | ¥29,000 |

◎材質/ポリエチレン

## プラザコンテナ



RM3964BG



RM3964DGN

スタイリッシュで優れた耐久性を誇る、大型ゴミ箱。

- 樹脂製なので、屋外での使用でも金属素材に見られる錆、へこみ、欠けなどの心配がありません。
- カラーは自然の景観に溶け込むダークグリーンと、屋内の使用でも雰囲気になじむベージュをご用意。
- 前後のシングドアが二オイを密閉、虫などの侵入もシャットアウト。
- 倒れにくく安定して設置できます。
- 米国・ラバーメイド製。



1



2

- 1.ポリライナー袋を使用の場合  
内枠のホルダーが設置してあるので、ポリライナー袋の取り付け・取り外しが簡単。
- 2.アンタッチャブルコンテナ角型(別売)を使用の場合  
サイド式ヒンジドア設計ですので、廃物を「持ち上げず」にすっと取り出すことができます。



RM3958GY

プラザコンテナは、アンタッチャブルコンテナ角型 RM3958GY(別売)をリジットライナーとしてご使用できます。

商業施設大型くず入れ

| 品番        | カラー     | 外寸(W×D×Hmm)  | 容量     | 梱包数 | 梱包重量   | 価格       |
|-----------|---------|--------------|--------|-----|--------|----------|
| RM3964BG  | ベージュ    | 629×641×1070 | 189.3L | 1   | 35.4kg | ¥245,500 |
| RM3964DGN | ダークグリーン | 629×641×1070 | 189.3L | 1   | 35.4kg | ¥245,500 |

◎材質/ポリエチレン

- カギ付き仕様、カギはオプションとなります。
- アンタッチャブルコンテナは付属されていません。

## アンタッチャブルコンテナ



グレイ

RM3958GY

使いやすいサイズと形状。ベーシックなカラーが魅力。

- 耐久性に優れたポリエチレン製。屋外の厳しい環境下でもヒビ割れ等の心配はありません。
- 米国・ラバーメイド製。

| 品番       | カラー | 外寸(W×D×Hmm) | 容量     | 梱包数 | 梱包重量   | 価格(単価)  |
|----------|-----|-------------|--------|-----|--------|---------|
| RM3958GY | グレイ | 495×495×702 | 132.5L | 4   | 17.9kg | ¥55,000 |

◎材質/ポリエチレン

- 受注取り寄せ品のため、納期をご確認ください。

● □部分は受注取寄せ品となります。納期につきましてはお問い合わせください。 ● ラバーメイドの商品は、一部を除いて米国に於いて生産されております。カラーや仕様の変更、または一部商品の生産中止を予告なく行う場合があります。詳しくは、お問い合わせください。

## スクエアブルートコンテナ



●  
グレイ

RM3536GY

廃棄物回収にも貯蔵にも最適のスクエアタイプ。

- 角型構造のため、丸型より容量が14%アップ。
- ブルートユーティリティコンテナ同様の高耐久設計ポリエチレン製。
- USDA食肉鶏肉取り扱い器具グループ加盟商品。
- 米国・ラバーメイド製。



| 品番              | カラー | 外寸(W×D×Hmm) | 容量     | 梱包数 | 梱包重量   | 価格(単価)         |
|-----------------|-----|-------------|--------|-----|--------|----------------|
| <b>RM3526GY</b> | グレイ | 546×638×572 | 106.0L | 6   | 27.1kg | <b>¥18,500</b> |
| <b>RM3536GY</b> | グレイ | 591×686×730 | 151.4L | 4   | 25.9kg | <b>¥25,000</b> |

◎材質/ポリエチレン

コンテナ

CONTAINER

## スクエアブルートコンテナ・オプションパーツ



### スクエアブルートコンテナ用フタ



RM3539GY

- 米国・ラバーメイド製。



フタ装着時

●  
グレイ

| 品番              |                   | カラー | 外寸(W×D×Hmm) | 梱包数 | 梱包重量  | 価格(単価)        |
|-----------------|-------------------|-----|-------------|-----|-------|---------------|
| <b>RM3527GY</b> | RM3526(106.0L)用フタ | グレイ | 616×562×51  | 6   | 7.3kg | <b>¥6,500</b> |
| <b>RM3539GY</b> | RM3536(151.4L)用フタ | グレイ | 660×606×57  | 4   | 6.9kg | <b>¥8,500</b> |

◎材質/ポリエチレン

清掃用品

ゴミ処理用品

スリムジムコンテナ

ソフトウェイトバスケット

コンテナ

ブルートコンテナ

ビッグホイールコンテナ  
搬送カート

キューブトラック

●ラバーメイドの商品は、一部を除いて米国に於いて生産されております。カラーや仕様の変更、または一部商品の生産中止を予告なく行う場合があります。詳しくは、お問い合わせください。

表示価格は希望小売価格(消費税別)となります。 製品には送料は含まれておりません。 ERECTA

# ラウンドブルート ユーティリティコンテナ

世界中のプロに愛されているブランド  
“ラバーメイド”



1968年の誕生以来、優れた耐久性で世界中のプロから愛されるブルートコンテナに、新たな機能がプラス。さらに魅力的な製品に生まれ変わったラバーメイドの定番商品。



- 優れた耐久性による高いコストパフォーマンス。押しつぶされてもほぼ原形に復元。
- 新設計のベンドチャンネル(通気路)で抵抗力が軽減されライナーの取り出しが容易に。
- ポリエチレン製の本体は、耐水性、耐薬品性、耐寒性に加え、曲げやひねりにも柔軟に対応。強い力を加えても破損しにくい仕様です。
- ライナー(ビニール袋)の取り付けを容易にするライナーホルダーは、ワンタッチで袋を固定できます。
- 洗やすい1ピース構造で、ハンドルは屋外の使用でも雨水が溜らないドレイン(水抜き孔)付き。
- 豊富なオプションパーツにサイズ&カラーバリエーション。
- グレイ、ホワイト、イエローはUSDA食肉鶏肉取り扱い器具グループ加盟商品。
- 75.7L(RM2620YL)は、1986年グッドデザイン賞、1997年ロングライフデザイン賞受賞。
- 米国・ラバーメイド製。

## さらに使いやすくなった新しい機能

### 1 4つの通気のための溝を設けることでライナーの取り出しが容易に

ベンドチャンネル設計で容器全体に空気を循環させて気流を作り、ライナー(ビニール袋)を持ち上げる時に生じる真空状態を抑えられるので従来品に比べ、取り出しが容易になりました。作業者の負担が軽減します。



抵抗力  
軽減



### 2 ワンタッチで袋を固定

左右2箇所のワンステップライナーで袋を簡単に固定したり、外したりすることができます。袋を結ぶ必要がありません。



### 3 底面グリップの改良

底面にはゴミの廃棄時に便利な成形グリップが付き、持ち上げる際の負担軽減に。



底部や縁はリブ構造で強化。上部ハンドルと下部のグリップで持ち上げが簡単に。

## ケタ違いの復元力

優れた機能やデザインはもとより、他を圧倒するラバーメイドの高い耐久性は、世界中のユーザーに認められています。ペしゃんこに押しつぶされても、決して割れたり壊れたりせず、元の状態にすぐ戻ります。そんな丈夫さが使う方にたくさんの安心感を与え、作業も一段とスムーズに。ラバーメイドが世界のあらゆる業界のプロの間で愛用されている理由の一つは、他には真似できないタフさにあるのでしょう。



- 動画で使用しているブルートユーティリティコンテナは旧仕様になりますが、ケタ違いの復元力は変わりません。
- ラバーメイドの商品は、一部を除いて米国に於いて生産されております。カラーや仕様の変更、または一部商品の生産中止を予告なく行う場合があります。詳しくは、お問い合わせください。



# ラウンドブルートユーティリティコンテナ

## サイズバリエーション SIZE VARIATION

用途や容量、設置場所に合わせて選べる5サイズ展開。



## カラーバリエーション COLOR VARIATION

6色展開のカラーバリエーションは、色による分別も可能。

写真は166.5L

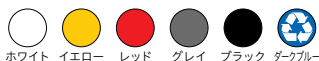

| 容量     | 外寸<br>(φ×Hmm) | カラー/品番/価格 ● オプションで同色のフタがあります。 |                         |                         |                         |                          |                           | 梱包数 | 梱包重量   |
|--------|---------------|-------------------------------|-------------------------|-------------------------|-------------------------|--------------------------|---------------------------|-----|--------|
|        |               | □ ホワイト                        | ■ イエロー                  | ■ レッド                   | ■ グレイ                   | ■ ブラック                   | ♻️ ダークブルー<br>(リサイクルマーク付き) |     |        |
| 37.9L  | 397×435       | RM2610UTWT<br>¥8,000          | —                       | —                       | RM2610UTGY<br>¥8,000    | —                        | —                         | 6   | 8.6kg  |
| 75.7L  | 492×582       | RM2620UTWT<br>¥13,000         | RM2620UTYL<br>¥13,000   | —                       | RM2620UTGY<br>¥13,000   | RM1779734UTBK<br>¥13,000 | RM262073UTBL<br>¥14,500   | 6   | 15.9kg |
| 121.1L | 557×705       | RM2632UTWT<br>¥16,000         | RM2632UTYL<br>¥16,000   | RM2632UTRD<br>¥16,000   | RM2632UTGY<br>¥16,000   | RM1867531UTBK<br>¥16,000 | RM263273UTBL<br>¥17,000   | 6   | 22.4kg |
| 166.5L | 610×800       | RM1779740UTWT<br>¥25,000      | RM264360UTYL<br>¥25,000 | RM264360UTRD<br>¥25,000 | RM264360UTGY<br>¥25,000 | RM264360UTBK<br>¥25,000  | RM264307UTBL<br>¥26,000   | 4   | 23.7kg |
| 208.2L | 670×843       | —                             | —                       | —                       | RM2655UTGY<br>¥36,500   | RM1779739UTBK<br>¥36,500 | —                         | 3   | 24.0kg |

◎材質/ホワイト、イエロー、レッド、グレイ、ブラック: ポリエチレン    ダークブルー: ポリエチレン(30%再生材使用)  
※ダークブルーは、すべてリサイクルマークが印字されています。

## 納入事例 USAGE EXAMPLE



ホテルのロビーでの使用例

空港での使用例

廃棄物処理場での使用例

厨房での使用例

## オプションパーツ OPTIONAL PARTS P.342



ラウンドブルートユーティリティコンテナ用フタ



ブルートキャディバッグ



ドーリー/サイレントドーリー

●ラバーメイドの商品は、一部を除いて米国に於いて生産されております。カラーや仕様の変更、または一部商品の生産中止を予告なく行う場合があります。詳しくは、お問い合わせください。

## ラウンドブルートユーティリティコンテナ用フタ

スナップ・オン式で扱いやすく、丈夫です。

- 米国・ラバーメイド製。



RM2609WT RM2631YL RM2631RD RM2654GY RM264560BK

○ ホワイト ● イエロー ● レッド ● グレイ ● ブラック

|                              | 外寸<br>(φ×Hmm) | カラー／品番     |          |          |            |             | 梱包数 | 梱包重量  | 価格(単価)  |
|------------------------------|---------------|------------|----------|----------|------------|-------------|-----|-------|---------|
|                              |               | □ ホワイト     | ■ イエロー   | ■ レッド    | ■ グレイ      | ■ ブラック      |     |       |         |
| RM2610(37.9L)用フタ             | 403×32        | RM2609WT   | —        | —        | RM2609GY   | —           | 6   | 2.1kg | ¥4,000  |
| RM2620(75.7L)用フタ             | 505×46        | RM261960WT | —        | —        | RM261960GY | RM261960BK  | 6   | 4.3kg | ¥4,500  |
| RM2632(121.1L)用フタ            | 568×47        | RM2631WT   | RM2631YL | RM2631RD | RM2631GY   | RM1867532BK | 6   | 5.8kg | ¥5,500  |
| RM2643, RM1779737(166.5L)用フタ | 616×51        | —          | —        | —        | —          | RM264560BK  | 4   | 6.5kg | ¥9,500  |
| RM2655, RM1779739(208.2L)用フタ | 679×53        | —          | —        | —        | RM2654GY   | RM1779738BK | 3   | 5.4kg | ¥13,000 |

◎材質/ポリエチレン

## ブルートキャディバッグ



RM1867533BK

ドーリーとの組み合わせで、コンパクトなクリーニングカートとして利用可能。

- 耐久性のある強化ポリ塩化ビニール製。
- メンテナンス作業も楽に行え、お手入れも簡単です。
- 9個のポケットでクリーニング用品を仕分けできます。
- 米国・ラバーメイド製。



取り付け例

| 品番          | カラー  | 外寸(W×D×Hmm) | 梱包数 | 梱包重量  | 価格(単価)  |
|-------------|------|-------------|-----|-------|---------|
| RM1867533BK | ブラック | 508×521×44  | 6   | 5.0kg | ¥21,500 |

◎材質/ポリ塩化ビニール

- ラウンドブルートユーティリティコンテナの121.1L、166.5Lに取り付けることができます。

## ドーリー



RM2640BK

ラウンドブルートユーティリティコンテナに装着すれば、重いものでも簡単に搬送が可能。

- 米国・ラバーメイド製。



| 品番       | カラー  | 外寸(φ×Hmm)    | 耐荷重   | 梱包数 | 梱包重量  | 価格(単価)  |
|----------|------|--------------|-------|-----|-------|---------|
| RM2640BK | ブラック | 464×125(装着時) | 113kg | 2   | 5.2kg | ¥25,000 |

◎材質/本体:発泡ポリエチレン

キャスター:φ75mm5輪自在ウレタン車

- RM2610(37.9L)以外の本体に取り付けることができます。

## サイレントドーリー



RM1867534BK

ラウンドブルートユーティリティコンテナに装着すれば、重いものでも簡単に搬送が可能。サイレントドーリーは、音が静かなキャスターを使用。

- 米国・ラバーメイド製。

| 品番          | カラー  | 外寸(φ×Hmm)    | 耐荷重   | 梱包数 | 梱包重量  | 価格(単価)  |
|-------------|------|--------------|-------|-----|-------|---------|
| RM1867534BK | ブラック | 464×125(装着時) | 113kg | 2   | 5.2kg | ¥25,000 |

◎材質/本体:発泡ポリエチレン

キャスター:φ75mm5輪自在ゴム車(音が静かなキャスター)

- RM2610(37.9L)以外の本体に取り付けることができます。

★在庫がなくなり次第、廃番となります。

●ラバーメイドの商品は、一部を除いて米国に於いて生産されております。カラーや仕様の変更、または一部商品の生産中止を予告なく行う場合があります。詳しくは、お問い合わせください。





## ビッグホイールコンテナ



ゴミや材料の保管・搬送に便利な大型車輪を装備し、商業施設でも大活躍。

- 大型車輪により、段差箇所でもスムーズな移動が可能。
- 中のゴミを空けやすい、フロント・リフト・バーが付きました。
- 握りやすいハンドルと、水が溜まらない形状のドームトップ。
- 接地面が広く安定したデザインになり、さらに大容量に。
- 最大80kgの荷重に耐えられます。
- 取っ手と一体化した蝶番式で密閉性の高いフタにより、貯蔵物の乾燥や臭い漏れを防止。
- 米国・ラバーメイド製。



ハンドル部を握り、手前に少し傾けるだけでスムーズに移動できます。

商業施設用ゴミ収集カート

| 品番       |      | カラー  | 外寸(W×D×Hmm) | 容量   | 耐荷重  | 梱包数 | 梱包重量   | 価格(単価)  |
|----------|------|------|-------------|------|------|-----|--------|---------|
| RM9W27YL | フタ付き | イエロー | 730×585×919 | 190L | 80kg | 2   | 17.7kg | ¥55,000 |
| RM9W27GY | フタ付き | グレイ  | 730×585×919 | 190L | 80kg | 2   | 17.7kg | ¥55,000 |

◎材質/ポリエチレン ●フタは全てブラックとなります。



## ビッグホイールリサイクルコンテナ (リサイクルマーク付き)



車輪付きだから商業施設でも大活躍。ゴミや材料の保管・搬送に便利な大型コンテナ。

- 米国・ラバーメイド製。

商業施設用ゴミ収集カート

| 品番          |      | カラー    | 外寸(W×D×Hmm) | 容量   | 耐荷重  | 梱包数 | 梱包重量   | 価格(単価)  |
|-------------|------|--------|-------------|------|------|-----|--------|---------|
| RM9W2773DBL | フタ付き | ダークブルー | 730×585×919 | 190L | 80kg | 2   | 17.7kg | ¥55,000 |

◎材質/ポリエチレン(30%再生材使用)  
●フタはブラックとなります。

## 搬送カート TRANSPORT

### ティルトトラック



耐久性、耐荷重に優れた大型トラック。  
大量運搬から排出まで一人でも楽々。

- 頑丈で耐久性に優れたポリエチレン製ボディとスチール製フレームで構成。金属製よりはるかに軽量。
- RM1315BKは、最大453.6kgの耐荷重。
- 中折れドーム式の専用フタを付ければ、雨天時の屋外使用も可能。
- ラウンドフォルム一体成形による仕上げ。
- 米国・ラバーメイド製。

★メーカー在庫がなくなり次第、新仕様へ変更となります。



| 品番       | カラー  | 外寸(W×D×Hmm)   | 容量     | 耐荷重     | 梱包数 | 梱包重量   | 価格       |
|----------|------|---------------|--------|---------|-----|--------|----------|
| RM1305BK | ブラック | 1537×737×965  | 380.0L | 340.2kg | 1   | 36.3kg | ¥382,500 |
| RM1315BK | ブラック | 1835×863×1133 | 750.0L | 453.6kg | 1   | 50.4kg | ¥491,500 |

◎材質/本体:ポリエチレン  
フレーム:スチール

### ティルトトラック用フタ



- 米国・ラバーメイド製。



フタ装着時

| 品番       | カラー         | 外寸(W×D×Hmm)       | 梱包数 | 梱包重量   | 価格      |
|----------|-------------|-------------------|-----|--------|---------|
| RM1307BK | RM1305BK用フタ | ブラック 1467×746×229 | 1   | 10.1kg | ¥74,000 |
| RM1317BK | RM1315BK用フタ | ブラック 1768×889×213 | 1   | 10.9kg | ¥98,500 |

◎材質/ポリエチレン

●□部分は受注取寄せ品となります。納期につきましてはお問い合わせください。 ●ラバーメイドの商品は、一部を除いて米国に於いて生産されております。カラーや仕様の変更、または一部商品の生産中止を予告なく行う場合があります。詳しくは、お問い合わせください。

清掃用品

ゴミ処理用品

スリムジムコンテナ

ソフトウェイトバスケット

コンテナ

ブルートコンテナ

ビッグホイールコンテナ搬送カート

キューブトラック



## キューブトラック



キューブトラック



●  
ブラック

RM4619BK

業務用ゴミ収集、材料の運搬、ランドリー処理に便利なトラック。

- 耐久性に優れたポリエチレン製。底面を金属フレームで補強した堅牢な構造。
- RM4619BKは、耐荷重最大272.2kg。
- 中折れドーム式の専用フタ(別売)を付ければ、雨天時の屋外使用も可能。
- 米国・ラバーメイド製。

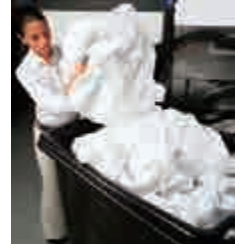

■ 受注取寄品

| 品番       | カラー  | 外寸(W×D×Hmm)  | 容量     | 耐荷重     | 梱包数 | 梱包重量   | 価格       |
|----------|------|--------------|--------|---------|-----|--------|----------|
| RM4608BK | ブラック | 965×660×714  | 230.0L | 136.1kg | 1   | 16.3kg | ¥150,500 |
| RM4612BK | ブラック | 1086×711×838 | 340.0L | 181.4kg | 1   | 18.1kg | ¥191,500 |
| RM4614BK | ブラック | 1120×787×826 | 400.0L | 226.8kg | 1   | 21.3kg | ¥218,500 |
| RM4616BK | ブラック | 1111×787×940 | 450.0L | 226.8kg | 1   | 23.1kg | ¥232,500 |
| RM4619BK | ブラック | 1130×800×940 | 570.0L | 272.2kg | 1   | 27.2kg | ¥273,000 |

◎材質/本体:ポリエチレン  
ベース:スチール

## キューブトラック用フタ



●  
ブラック

RM4615BK

中折れドーム式の専用フタは雨天時の屋外でも使用可能。

- 米国・ラバーメイド製。



フタ装着時

■ 受注取寄品

| 品番       | カラー          | 外寸(W×D×Hmm)       | 梱包数 | 梱包重量  | 価格       |
|----------|--------------|-------------------|-----|-------|----------|
| RM4609BK | 4608用フタ      | ブラック 975×654×216  | 1   | 6.1kg | ¥82,000  |
| RM4613BK | 4612用フタ      | ブラック 1095×698×216 | 1   | 6.9kg | ¥89,000  |
| RM4615BK | 4614・4616用フタ | ブラック 1121×787×216 | 1   | 7.8kg | ¥96,000  |
| RM4617BK | 4619用フタ      | ブラック 1232×864×216 | 1   | 8.5kg | ¥102,500 |

◎材質/ポリエチレン

清掃用品

ゴミ処理用品

スリムジム  
コンテナ

ソフトウェイト  
バスケット

コンテナ

ブルート  
コンテナ

ビッグホイール  
コンテナ  
搬送カート

キューブ  
トラック

● ■部分は受注取寄品となります。納期につきましてはお問い合わせください。 ●ラバーメイドの商品は、一部を除いて米国に於いて生産されております。カラーや仕様の変更、または一部商品の生産中止を予告なく行う場合があります。詳しくは、お問い合わせください。

# 06

## 物流用収納・ 保管用品

Logistics storage/  
Storage goods

ネステナー **P.346**

ネステナー・ゼット・イー・エム **P.348**

ネステナーヌー **P.349**

グリパッド・エコ **P.350**

樹脂パレット **P.351**

# NESTAINER

3角のレールオンレール方式の優れた耐久性。  
5角パイプが実現する作業性。



ネステナーは、3角のレールオンレール方式によって耐震・安全性・耐久性を確保。また、5角パイプの前柱、前桁により作業性の大幅な効率化を実現した先進的なラックシステム。スペース効率に優れた信頼性の高い保管を可能にします。



## 5角パイプ

※ネステナー、パレットトップ

一般的な4角の前柱を5角とすることで斜めになった支柱の一部がガイドとして機能。1台あたりのクリアランスを50mm減らすことができ、フォークリフトによる積み込みもスムーズ。4角パイプ26台分のスペースに、5角パイプなら27台並べられます。

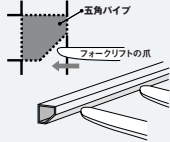
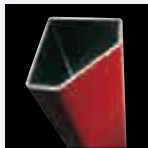

## レールオンレール方式

※ネステナー、パレットトップ、逆ネステナー(上下レール付き)

90°のレールに82°のレールを重ねる特殊接合法を採用。重ねたラックの荷重を2本のレールで受けて4本の柱へ均等に分散、荷重がかかるほど安定し、地震などの揺れに対して抜群の強さを発揮します。北海道南西沖地震、阪神淡路大震災を耐え抜いた驚異の耐震性の秘密は、この独自の構造にあります。

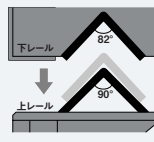

## 特長

FEATURES

- 重量物の高積み保管が可能。レイアウト自在、移動可能なラックシステム。
- ネステイング保管可能な省スペース設計。
- 5角パイプ前柱によるスムーズな積み込み。5角パイプ前桁により荷崩れを防止。
- 特殊接合法を採用した3角のレールオンレール方式により優れた耐荷重と強靱性を実現。
- 約半世紀に及ぶ販売実績。

## 納入事例 USAGE EXAMPLE



一般倉庫



冷蔵・冷凍保管



食品保管



タイヤ保管



危険物保管



防災備蓄品保管

## ネステナー



ネステイング保管可能な、省スペース設計

さまざまな物流の現場で活躍している先進的なラックシステム「ネステナー」。

1973年、エレクターが初めて日本国内に導入して以来、スペース効率と作業効率、安全性に優れた「ネステナー」は、物流業界におけるBCP対策やあらゆる保管ニーズにお応えします。

| 品番          | 外寸(W×L×Hmm)    | 内寸(W×L×Hmm)    | 荷姿(W×L×Hmm)    | 積載荷重   | 積載段数 |
|-------------|----------------|----------------|----------------|--------|------|
| VAN5NT1302Q | 1300×1200×1200 | 1200×1150×1000 | 1100×1100×900  | 1000kg | 3段   |
| VAN5NT1312Q | 1350×1200×1200 | 1250×1150×1000 | 1150×1100×900  | 1000kg | 3段   |
| VAN5NT1304Q | 1300×1200×1400 | 1200×1150×1200 | 1100×1100×1100 | 1000kg | 3段   |
| VAN5NT1314Q | 1350×1200×1400 | 1250×1150×1200 | 1150×1100×1100 | 1000kg | 3段   |
| VAN5NT1402Q | 1400×1200×1200 | 1300×1150×1000 | 1200×1100×900  | 1000kg | 3段   |
| VAN5NT1412Q | 1450×1200×1200 | 1350×1150×1000 | 1250×1100×900  | 1000kg | 3段   |
| VAN5NT1404Q | 1400×1200×1400 | 1300×1150×1200 | 1200×1100×1100 | 1000kg | 3段   |
| VAN5NT1414Q | 1450×1200×1400 | 1350×1150×1200 | 1250×1100×1100 | 1000kg | 3段   |
| VAN5NT1502Q | 1500×1200×1200 | 1400×1150×1000 | 1300×1100×900  | 1000kg | 3段   |
| VAN5NT1512Q | 1550×1200×1200 | 1450×1150×1000 | 1350×1100×900  | 1000kg | 3段   |
| VAN5NT1504Q | 1500×1200×1400 | 1400×1150×1200 | 1300×1100×1100 | 1000kg | 3段   |
| VAN5NT1514Q | 1550×1200×1400 | 1450×1150×1200 | 1350×1100×1100 | 1000kg | 3段   |

● 上記規格以外のサイズも製作いたします。詳しくはお問い合わせください。 ● 従来型と併用される場合は、必ず従来型と同じ寸法の製品をご使用ください。 ● 納期・価格につきましてはお問い合わせください。 ● ネステナーはエレクターの登録商標です。

詳しくは「エレクター物流カタログ」をダウンロードまたは、ご請求ください。

● □部分は受注生産品となります。納期につきましてはお問い合わせください。

## パレットトップ

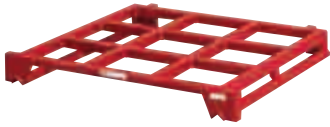

| 品番        | 外寸(W×L×Hmm)   | 内寸(W×Lmm) | 積載荷重   | 積載段数 |
|-----------|---------------|-----------|--------|------|
| VAP5PT01Q | 1300×1200×140 | 1200×1150 | 1000kg | 1段   |
| VAP5PT1Q  | 1350×1200×140 | 1250×1150 | 1000kg | 1段   |
| VAP5PT02Q | 1400×1200×140 | 1300×1150 | 1000kg | 1段   |
| VAP5PT2Q  | 1450×1200×140 | 1350×1150 | 1000kg | 1段   |
| VAP5PT03Q | 1500×1200×140 | 1400×1150 | 1000kg | 1段   |
| VAP5PT3Q  | 1550×1200×140 | 1450×1150 | 1000kg | 1段   |

- 上記規格以外のサイズも製作いたします。詳しくはお問い合わせください。
- 従来型と併用される場合は、必ず従来型と同じ寸法の製品をご使用ください。
- 納期・価格につきましてはお問い合わせください。

## 逆ネステナー (上下レール付き)



逆になったネステナー。1段目を直置きに使用したり、格納高さの低い倉庫等に便利です。組み込みは背面から可能です。

| 品番         | 外寸(W×L×Hmm)    | 内寸(W×L×Hmm)    | 荷姿(W×L×Hmm)    | 積載荷重   | 積載段数  |
|------------|----------------|----------------|----------------|--------|-------|
| VANGNTR01Q | 1470×1200×1250 | 1200×1150×1200 | 1100×1100×1100 | 1000kg | 天地3段※ |
| VANGNTR1Q  | 1520×1200×1450 | 1250×1150×1400 | 1150×1100×1300 | 1000kg | 天地3段※ |
| VANGNTR02Q | 1570×1200×1250 | 1300×1150×1200 | 1200×1100×1100 | 1000kg | 天地3段※ |
| VANGNTR2Q  | 1620×1200×1450 | 1350×1150×1400 | 1250×1100×1300 | 1000kg | 天地3段※ |

- 上記規格以外のサイズも製作いたします。詳しくはお問い合わせください。
- 従来型と併用される場合は、必ず従来型と同じ寸法の製品をご使用ください。
- 納期・価格につきましてはお問い合わせください。
- ※ 天地3段は、逆ネステナーが2台、荷物が直置き含む3段となります。

## 逆ネステナー (上ピン式) 在庫品



| 品番          | 外寸(W×L×Hmm)    | 内寸(W×L×Hmm)    | 荷姿(W×L×Hmm)    | 積載荷重   | 積載段数 |
|-------------|----------------|----------------|----------------|--------|------|
| VASGNTC1315 | 1350×1200×1550 | 1250×1150×1500 | 1100×1100×1400 | 1000kg | 天地3段 |
| VASGNTC1317 | 1350×1200×1750 | 1250×1150×1700 | 1100×1100×1600 | 1000kg | 天地3段 |

- 在庫状況をご確認ください。
- ※ デゴ地 / 関東・関西

## ネステナー・オプションパーツ

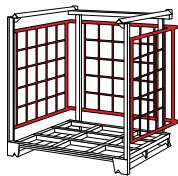

● **ガード類 (脱着式)**  
小物類、円形状、袋状の商品荷崩れ防止用のガード付きネステナー。メッシュは前面にも取り付け可能です。

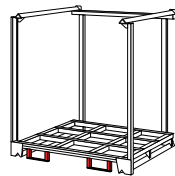

● **フォークガイド**  
差し込みを正確にするためのガイド。走行時、急旋回時のすべり止めに。

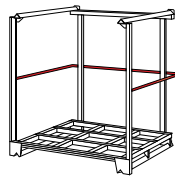

● **バー (脱着式)**  
商品荷崩れ防止用のバーです。用途に合わせて2段、3段も可能です。

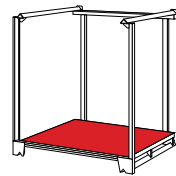

● **床板張り**  
小物類、袋物等の商品のこぼれ止め、荷物の変形防止用です。(合板、鉄板、パンチングプレート等)

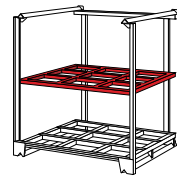

● **中棚 (脱着式)**  
1パレットに異なる商品を管理する場合に。小型商品の荷崩れ、直積み商品の荷傷み防止用です。

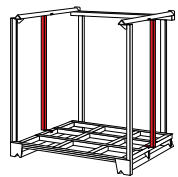

● **中柱 (脱着式)**  
ロールもの、フレコンなどの転倒・荷崩れ防止用です。

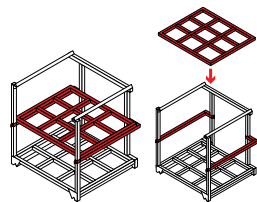

● **セパレートシステム (後付けレール&中棚)**  
1台のネステナー内での仕分けに最適。後付けレールは任意の位置に取り付け可能。その上に中棚をセットすれば、1台のネステナーが上下2段にセパレート。溶接の手間もかからず経済的。耐荷重も従来と変わりません。(500kg)

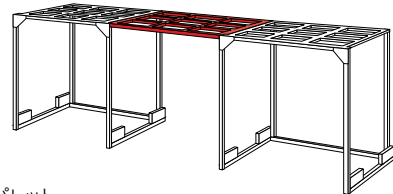

● **連結パレット**  
ネステナー2台で3台分の保管スペース。さらに柱がなくなる分、省スペース化とコストダウンを実現。しかも上部パレットはフラット。※ 段積できるタイプもあります。(逆ネステナー上ピン式)

詳しくは「エレクター物流カタログ」をダウンロードまたは、ご請求ください。  
● 部分は受注生産品となります。納期につきましてはお問い合わせください。

# NESTAINER Z・A・M

新素材ZAMを採用。耐震性能に加え過酷な環境下で、防錆・耐食効果を発揮。



耐震性や機能性に優れたネステナーが、さらに耐久性アップ！傷が付きにくく、塗装片が出にくいので、異物の混入を抑制し塗装処理が最少なのでニオイの発生も少なく、食品工場にも最適。冷凍・冷蔵庫内等の過酷な環境下での使用に、威力を発揮します。

## サビにくく、過酷な環境下で威力を発揮



5年間、屋外で使用してもほとんど錆が発生していません。

一般的な溶融（ドブ漬け）亜鉛めっきに比べて、赤錆耐久性が10~20倍と驚異的（SST促進試験結果による）。寒暖の差が激しい現場や屋外での使用など、過酷な環境での使用にも優れた防錆・耐食効果を発揮します。

## 特長 FEATURES

- Z(亜鉛)・A(アルミニウム)・M(マグネシウム)を特殊配合した表面処理鋼板 ZAMを使用。強力な防錆・耐食効果を維持します。
- ZAMは、めっき層が細かく強固で傷が付きにくいので、フォークリフトの繰り返し作業に、優れた耐久性を発揮します。
- ZAMは、めっきやドブ漬けめっきに比べ、有害物質である鉛・カドミウム含有率が非常に少ないという特性があります。さらに無機系クロムフリー後処理が施され、環境にもやさしいネステナーです。
- ZAMは、従来の溶融亜鉛めっき鋼板に比べ赤錆耐久性が10~20倍と、抜群の性能を誇ります（SST促進試験結果による）。

## ZAM(ザム)と他めっき品との比較

| 素材       | 付着量(g/m <sup>2</sup> ) | 硬さ(Hv)  | スクラッチ試験 |         |
|----------|------------------------|---------|---------|---------|
|          |                        |         | 疵付荷重/g  | 疵付深さ/μm |
| ZAM(ザム)  | 90                     | 140-160 | 16      | 7       |
| 熱浸漬めっき亜鉛 | 430                    | 55-65   | 5       | 10      |
| 亜鉛めっき    | 180                    | 55-65   | 4       | 11      |

※日本製鉄株式会社カタログより抜粋

## ネステナー Z・A・M



ZAMは、亜鉛+アルミニウム6%+マグネシウム3%のめっき層を持つ鋼板です。ドブ漬け亜鉛めっきに比べ極めて硬く、キズが付いても、めっき層から溶け出しためっき材がキズを覆う作用をし、優れた耐食性を誇ります。寿命が長いので、省資源にも対応した製品です。



ネステナーZ・A・M



パレットトップZ・A・M



逆ネステナーZ・A・M



ネステイング保管可能な、省スペース設計

| 名称             | 品番          | 外寸(W×L×Hmm)    | 内寸(W×L×Hmm)    | 荷姿(W×L×Hmm)    | 積載重量   | 積載段数 |
|----------------|-------------|----------------|----------------|----------------|--------|------|
| ネステナー Z・A・M    | NTZAM1314   | 1350×1200×1400 | 1250×1150×1200 | 1100×1100×1100 | 1000kg | 3段   |
| ネステナー Z・A・M    | NTZAM1317   | 1350×1200×1700 | 1250×1150×1500 | 1100×1100×1400 | 1000kg | 3段   |
| パレットトップ Z・A・M  | PTZAM1      | 1350×1200×140  | 1250×1150      | 1100×1100      | 1000kg | 1段   |
| 逆ネステナー(P)Z・A・M | GNTPZAM1315 | 1350×1200×1570 | 1250×1150×1500 | 1100×1100×1400 | 1000kg | 天地3段 |
| 逆ネステナー(P)Z・A・M | GNTPZAM1317 | 1350×1200×1770 | 1250×1150×1700 | 1100×1100×1600 | 1000kg | 天地3段 |

- 上記規格以外のサイズも製作いたします。詳しくはお問い合わせください。
- 従来型と併用される場合は、必ず従来型と同じ寸法の製品をご使用ください。
- 納期・価格につきましてはお問い合わせください。

詳しくは「エレクター物流カタログ」をダウンロードまたは、ご請求ください。

- サイズ、荷重により製作できない場合もございます。
- サイズ、仕様、価格等はお問い合わせください。
- 「ZAM」は日本製鉄株式会社の登録商標です。
- 「ZAM」は日本製鉄株式会社が開発した溶融亜鉛・アルミニウム・マグネシウム合金めっき鋼板の商品名です。
- □部分には受注生産品となります。納期につきましてはお問い合わせください。

# NESTAINER nu~

「正」・「逆」どちらでも使用可能な  
画期的ネステナー“nu（ヌー）”。



倉庫運用にあわせたスペースプランに臨機応変に対応。  
「正」「逆」を組み合わせることで荷物サイズにあわせてフレキシブルな保管に対処することが可能になりました。従来スペースの活用効率をさらにアップグレードします。

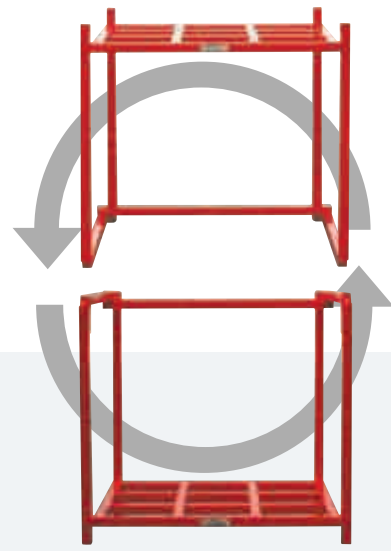

## 特長 FEATURES

- 「正」タイプでも「逆」タイプでも使用可能。
- 保管物の状況に応じて臨機応変に対応。もちろん従来通り、正タイプ、逆タイプによる段積みやネステイング収納も可能です。
- 将来的に荷物の高さが大きくなっても、「正」+「逆」の組み合わせによる保管が可能。

正タイプ、逆タイプでの段積みにも対応できます。どちらかのタイプにあわせたネステイング保管も対応しているので、省スペースにも貢献できます。  
※正タイプと逆タイプを組み合わせるとネステイング収納はできません。

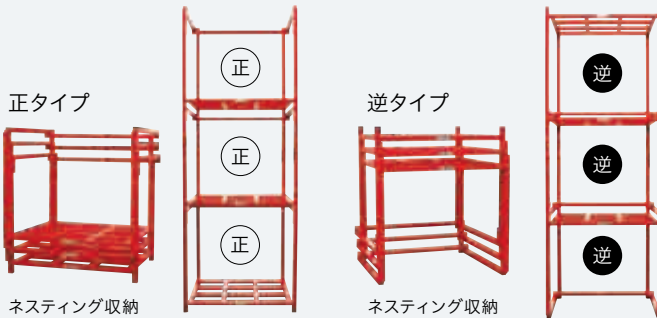
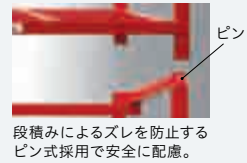

## ネステナー nu



| 品番             | 外寸(W×L×Hmm)    | 内寸(W×L×Hmm)    | 積載荷重   | 積載段数 |
|----------------|----------------|----------------|--------|------|
| <b>NNU1314</b> | 1350×1200×1340 | 1250×1150×1200 | 1000kg | 3段   |
| <b>NNU1317</b> | 1350×1200×1640 | 1250×1150×1500 | 1000kg | 3段   |
| <b>NNU1614</b> | 1650×1200×1340 | 1550×1150×1200 | 1000kg | 3段   |
| <b>NNU1617</b> | 1650×1200×1640 | 1550×1150×1500 | 1000kg | 3段   |

- ネステナーNU~の仕様は4角パイプ、ピン式となります。
- 納期・価格につきましてはお問い合わせください。

## nu トップ



| 品番            | 外寸(W×L×Hmm)   | 内寸(W×Lmm) | 積載荷重   | 積載段数 |
|---------------|---------------|-----------|--------|------|
| <b>NNUP13</b> | 1350×1200×140 | 1250×1150 | 1000kg | 1段   |
| <b>NNUP16</b> | 1650×1200×140 | 1550×1150 | 1000kg | 1段   |

- 納期・価格につきましてはお問い合わせください。

## アタッチメントバー (2本 / 1セット)

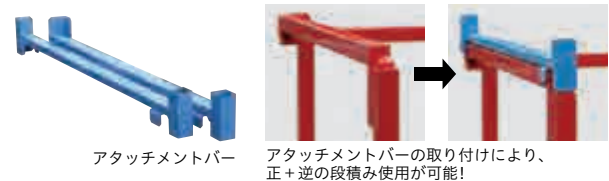
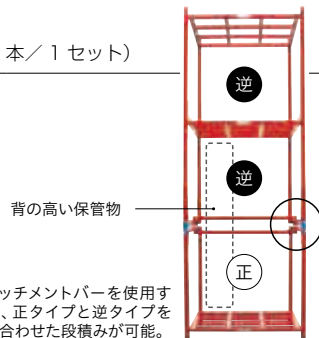

奥行1200mm(外寸)用

- 納期・価格につきましてはお問い合わせください。

詳しくは「エレクター物流カタログ」をダウンロードまたは、ご請求ください。

● 互換性: ネステナー、逆ネステナー、ネステナーZ・A・Mとの互換性はありません。 ● 段積み作業: レールオンレール方式ではなくポッチ式を採用しています。段積みの際には、リフト作業の慣れが必要な場合もございます。 ● 使用環境: 支柱下部は角パイプの切断面となります。そのため、正タイプでの使用時に設置面を傷つける可能性や、床材質によっては支柱がめり込む可能性がありますので、ご注意ください。 ● □部分は受注生産品となります。納期につきましてはお問い合わせください。

# GRIPAD-ECO

パレットのすべりや荷崩れのリスクを大幅に軽減する、耐震アイテム。



ご使用中のネステナーに装着するだけで、パレットのズレや落下のリスクを大幅に軽減する、塩化ビニール樹脂採用の耐震マット&ストッパー。物流センターや倉庫のBCP対策に最適な、新発想の耐震アイテムの登場です。

ネステナーとセットで使用することにより、安全対策がさらに向上します。

●「グリパッド・エコ」なし

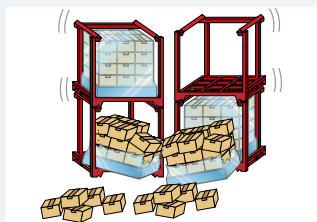

優れた耐震性により「ネステナー」は倒れにくいですが、パレットのズレや落下が生じる可能性があります。

●「グリパッド・エコ」あり

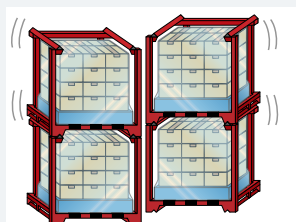

「グリパッド・エコ」の装着により、パレットのズレを防ぎ、大切な荷物を守る手助けをします。



## 特長 FEATURES

- 保管機器に装着するだけで、パレットのズレや落下のリスクを低減できる理由は、塩化ビニール(PVC)樹脂で成型された特殊な突起形状の優れたグリップ力によるもの。素材特有の大きな摩擦抵抗と、突起部の柔軟性もたらすダンパー作用により、建築物にみられる免震装置と同じ原理の揺れ吸収効果を発揮します。
- 塩化ビニール(PVC)樹脂は、通常のプラスチックに比べ燃えにくい性質を持ち着火温度は455℃と高く、また燃えるために必要な酸素要求量が自然界の酸素濃度より高いため、自己消火性にも優れています。
- 塩化ビニール(PVC)樹脂は、その原子構造により酸化劣化に対して極めて強く、半永久的に品質・性能を保持できる素材です。パイプや自動車外装など、長寿命製品にも使用されるように、その耐久性の高さは広く認められています。

## ストッパー S50 〈50角パイプ用〉

gripad-eco



VGES505 「グリパッド・エコ」装着イメージ

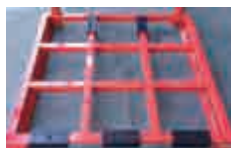

ネステナーの50角パイプにフィットする形状となっています。床桁のどの部分にも装着可能で非常に使い勝手の良い商品です。

| 品番      | 外寸(W×L×Hmm) | 厚さ              | 重量       |
|---------|-------------|-----------------|----------|
| VGES505 | 72×200×65   | 10mm(突起上まで15mm) | 約0.5kg/個 |

- ◎材質/塩化ビニール(PVC) ◎耐荷重:1000kg(均等荷重時)
- gripad-ecoストッパー50は、ネステナー(角パイプ50×50mm)専用になります。
  - gripad-ecoストッパー50の切断・加工等は絶対にしないでください。当該商品が桁から外れて落下し怪我をする恐れがあります。
  - 1箱5個入り

## ストッパー S30 〈30角パイプ用〉

gripad-eco



VGES305

30角パイプにフィットする形状なので、自動倉庫など、様々なシーンでの使用が可能です。

| 品番      | 外寸(W×L×Hmm) | 厚さ              | 重量       |
|---------|-------------|-----------------|----------|
| VGES305 | 50×200×65   | 10mm(突起上まで15mm) | 約0.4kg/個 |

- ◎材質/塩化ビニール(PVC) ◎耐荷重:1000kg(均等荷重時)
- gripad-ecoストッパー30は、角パイプ30×30mm用となります。
  - gripad-ecoストッパー30の切断・加工等は絶対にしないでください。当該商品が桁から外れて落下し怪我をする恐れがあります。
  - 1箱5個入り

## マット M1150 gripad-eco マット M300 gripad-eco

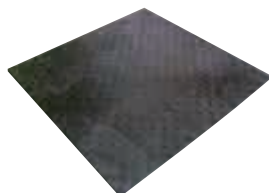

VGEM1150

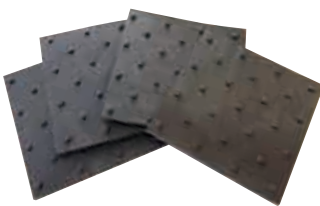

VGEM300

サイズを自由にカットして使用できるため、ネステナーの床張り用など多様な用途に利用できます。防音効果もあるので、建築現場などでも使用可能。トラックの荷台に敷けば、荷物のズレ防止にも役立ちます。

床張り用など多様な用途に利用可能。30cm角(VGEM300)なので、棚板や狭小な隙間スペースなどにそのまま簡単に敷設できます。ご希望のサイズにカットすることもできます。

| 品番            | 外寸      | 厚さ              | 重量       |
|---------------|---------|-----------------|----------|
| VGEM1150      | 1150mm角 | 10mm(突起上まで15mm) | 約20kg/枚  |
| VGEM300(4枚入り) | 300mm角  | 10mm(突起上まで15mm) | 約1.2kg/枚 |

◎材質/塩化ビニール(PVC) ◎耐荷重:1000kg(均等荷重時)

詳しくは「エレクター物流カタログ」をダウンロードまたは、ご請求ください。

● □部分は受注生産品となります。納期につきましてはお問い合わせください。



# ORDERD PALLET

特殊サイズにも柔軟対応できる  
環境にやさしい樹脂パレット。

最大2200×2200mmと、従来品では製作できない特殊サイズに柔軟対応可能。発泡ポリスチレンとアルミ芯を一体成形した素材でつくられ、腐食に強く環境にやさしく衛生的な、新素材パレットです。

## 衛生的な素材のECOなパレット

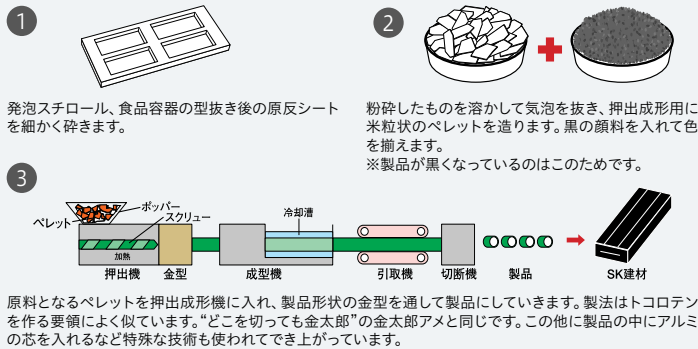

原料となるペレットを押出成形機に入れ、製品形状の金型を通して製品にしています。製法はトコロテンを作る要領によく似ています。“どこを切っても金太郎”の金太郎アメと同じです。この他に製品の中にアルミの芯を入れるなど特殊な技術も使われてでき上がっています。

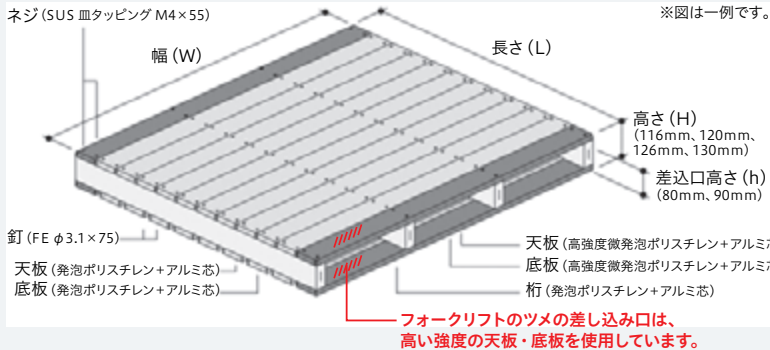

| 樹脂パレットの部材 | 天板(底板)  |       | 桁                       |      |
|-----------|---|-------|-------------------------|------|
|           | 90mm  | 120mm | 40mm                    | 45mm |
|           | 18mm  | 20mm  | 80mm                    | 90mm |
|           | ◎材質 / 発泡ポリスチレン (アルミ芯入り)<br>高強度発泡ポリスチレン (アルミ芯入り) |       | ◎材質 / 発泡ポリスチレン (アルミ芯入り) |      |

●樹脂パレットの素材は、セイキ工業(株)製「ハイブリット材・SKシリーズ」を使用しております。



## 特長 FEATURES

- 食品容器の原材料でもある、衛生的な発泡ポリスチレンを使用。ISOやHACCP認証のバックアップにも最適です。
- 押し出し成形なので、規格外のサイズにも1mm単位で対応可能。発泡スチロール食品容器の原反シートを扱う倉庫など、特殊サイズのパレットを必要とする倉庫に最適です。
- 発泡ポリスチレンとアルミ芯を一体成形することにより、伸縮やたわみに強い構造になっています。
- 撒水などにより水に濡れても、木製パレットのように腐食しません。また、樹脂特有のきついニオイもありません。
- フォークリフトの差し込み口は、強度の高い天板・底板を使用して組み立て。引っかかりのないフラットタイプのパレットもご用意できます。

## 他素材パレットとの比較

| 素材      | 木製パレット | プラスチックパレット | エレクター樹脂パレット |
|---------|--------|------------|-------------|
| 腐食性     | ×      | ○          | ○           |
| 防虫性     | ×      | ○          | ○           |
| サイズオーダー | ○      | ×          | ◎           |

コンテナ・パレット

ネステナー

ネステナー  
ゼット・エー・エム

ネステナー  
ヌー

グリバッド・エコ

樹脂パレット

## 樹脂パレット



引っかかりのないフラットタイプのパレットもご用意できます。

## 樹脂パレット

価格はお問い合わせください

- ◎材質 / 樹脂(発泡ポリスチレン、高強度発泡ポリスチレン)
- 納期・価格につきましてはお問い合わせください。

詳しくは「エレクター物流カタログ」をダウンロードまたは、ご請求ください。

●□部分は受注生産品となります。納期につきましてはお問い合わせください。

# 07

## 医療用収納・ 搬送用品

Medical storage/  
Conveying goods

### 医療施設向けカート

カテーテルシェルフ P.353

ボンベカート P.353

バスケットカート P.354

スターシスメディカルカート P.355

麻酔カート / 救命救急カート P.356



## カテーテルシェルフ



CTR-1

カテーテルの効率的な保管と搬送を実現する機能的なシェルフ。

- 25.4mmピッチの溝ごとに棚板の高さ調整ができます。
- フックの高さや位置を変更することができるので、カテーテルの収納がフレキシブルに行えます。
- 透明のカバーが付属しているため、カテーテルの汚れを防ぐことができます。
- オプションパーツを追加して、オリジナルの仕様にすることが可能です。



カテーテルの汚れを防ぐカバー付き。



棚板やフックの高さが調整できます。

| 品番           | 外寸(W×D×Hmm)   | フック | 耐荷重   | 価格              |
|--------------|---------------|-----|-------|-----------------|
| <b>CTR-1</b> | 910×460×1986  | 4本  | 128kg | <b>¥127,500</b> |
| <b>CTR-2</b> | 1212×460×1986 | 6本  | 128kg | <b>¥150,500</b> |

◎材質/シェルフ: スチールワイヤー、クロームメッキ、抗菌クリアコーティング仕上げ(防錆加工)

ボール: SUS430(18-0)ステンレス キャスター: φ75mmゴム車(2輪ストップバー付き)

◎付属品/透明カバー、フック

●耐荷重は、カテーテルシェルフの自重を含む最大荷重となります。



## カテーテルカート



- 25.4mmピッチの溝ごとに棚板の高さ調整ができます。
- 間仕切りの位置が変更可能なので、様々な大きさのカテーテルを無駄なく収納できます。
- 搬送にも便利なハンドル付き。
- 専用キャスターにより移動がスムーズに行えます。



収納するカテーテルの大きさに合わせて間仕切りの位置を変更できます。



| 品番           | 外寸(W×D×Hmm) | 耐荷重  | 価格             |
|--------------|-------------|------|----------------|
| <b>CTC-1</b> | 758×460×906 | 50kg | <b>¥69,500</b> |

◎材質/本体(棚板、ボール、ハンドル): スチール、クロームメッキ、抗菌クリアコーティング仕上げ(防錆加工)

キャスター: φ100mmエラストマー車(対角ストップバー付き)

●最大外寸(バンパー含む)は間口・奥行とも63mmプラス。

●耐荷重は、カテーテルカートの自重を含む最大荷重となります。

## ボンベカート



ボンベの安全な保管と搬送を実現する専用カート。

- ガスボンベで床を傷つけず、静かに処置場まで運搬可能です。12本同時に運搬可能、作業効率に優れます。
- ボンベを立てた状態で保管・搬送できるので安全性に優れています。
- 搬送中にボンベ同士がぶつからないように、専用マットが緩衝材となり、搬送時の騒音を抑えます。



最上段マットのボンベ収納部

ボンベカート医療用ボンベ500L×12本用(ボンベ12本静音運搬ワゴン)

| 品番           | ボンベ本数 | 外寸(W×D×Hmm) | 価格             |
|--------------|-------|-------------|----------------|
| <b>GCC12</b> | 12本   | 605×460×902 | <b>¥42,000</b> |

◎材質/本体(棚板、ボール、ハンドル): スチール、クロームメッキ、抗菌クリアコーティング仕上げ(防錆加工)

マット: 発泡ポリエチレン(難燃性)

キャスター: φ100mm ゴム車(対角ストップバー付き)

●最大外寸(バンパー含む)は間口・奥行とも64mmプラス。

## ボンベカート・オプションパーツ



ボンベカート用底面マット

| 品番                | 外寸(W×D×Hmm) | 価格            |
|-------------------|-------------|---------------|
| <b>GCCBASEMAT</b> | 530×440×20  | <b>¥9,000</b> |

◎材質/発泡ポリエチレン(難燃性)



キャスター旋回固定金具

| 品番            | 外寸(W×D×Hmm) | 価格            |
|---------------|-------------|---------------|
| <b>ESWCMF</b> | 482×18×32   | <b>¥2,000</b> |

◎材質/スチール、クロームメッキ

特注サイズおよび特別仕様をご希望される場合は、お問い合わせください。

表示価格は希望小売価格(消費税別)となります。 製品には送料は含まれておりません。

**ERECTA**



## ボンベ架台

組み立て式

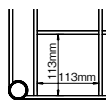

最上段ボンベ収納部

ボンベ架台医療用ボンベ500L×6本用

| 品番          | ボンベ本数 | 外寸(W×D×Hmm) | 価格             |
|-------------|-------|-------------|----------------|
| <b>GCR6</b> | 6本    | 475×264×403 | <b>¥10,500</b> |

◎材質/本体: スチールワイヤー、クロームメッキ、抗菌クリアコーティング仕上げ(防錆加工)  
アジャスター: スチール・ナイロン

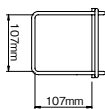

ボンベ収納部

エレクターシェルフに後付けできる  
1本用ホルダーです。

- シェルフ奥行方向側面の下部に取り付けてください。
- シェルフ本体の安定性を考慮の上、取り付け位置には十分ご注意ください。
- 転倒の危険を避けるため、同一のシェルフにおいて、複数台の使用は避けてください。

ボンベホルダー

| 品番          | 外寸(W×D×Hmm) | 価格            |
|-------------|-------------|---------------|
| <b>GCH1</b> | 131×140×360 | <b>¥3,500</b> |

◎材質/スチールワイヤー、クロームメッキ、抗菌クリアコーティング仕上げ(防錆加工)  
★在庫がなくなり次第、廃番となります。

## ビントラック

特注品

組み立て式



NBT3

不定形な資材や物品などを効率よく供給・回収する、小回りの利くカートです。

- 側面を50mmピッチのメッシュパネル(φ6.5mm)でガード。

| 品番          | 外寸(W×D×Hmm)  | 静荷重   | 動荷重   | 価格         |
|-------------|--------------|-------|-------|------------|
| <b>NBT3</b> | 910×613×848  | 480kg | 200kg | お問い合わせください |
| <b>NBT4</b> | 1212×613×848 | 480kg | 200kg | お問い合わせください |
| <b>NBT5</b> | 1518×613×848 | 480kg | 200kg | お問い合わせください |

◎材質/本体: スチール、クロームメッキ、抗菌クリアコーティング仕上げ(防錆加工) ポール: SUS304(18-8)ステンレス  
キャスター: φ125mm、4輪自在エラストマー車

- 最大外寸(パンパー含)は、間口・奥行とも64mmプラス。 ●特注品のため、納期・価格についてはお問い合わせください。
- 静荷重、動荷重はビントラックの自重を含む最大荷重となります。

## 医療施設向けカート

カテテルシェルフ  
ボンベカート

ボンベ架台  
バスケットカート

ステンレス  
メディカルカート

麻酔カート  
救命救急カート

## バスケットカート

組み立て式



BW1A

不安定な物品の搬送に便利な、静かな音のキャスター装備のカート。

- 25.4mmピッチの溝ごとに棚板の高さ調整ができ、位置変更が自在に行なえます。
- 深さ150mmのバスケット形状により、不安定な物品やかさばる物品の保管・搬送に最適です。
- 病棟・廊下等での騒音を最小限に抑えるφ75mm静かな音のキャスターを装備。

| 品番          | 外寸(W×D×Hmm) | 静荷重   | 動荷重   | 価格             |
|-------------|-------------|-------|-------|----------------|
| <b>BW1A</b> | 605×460×934 | 160kg | 128kg | <b>¥53,500</b> |

◎材質/バスケット: スチールワイヤー、クロームメッキ、抗菌クリアコーティング仕上げ(防錆加工) (35mmピッチ)  
ポール・トップハンドル: SUS304(18-8)ステンレス  
キャスター: φ75mm静かな音のゴムキャスター(対角ストッパー付き)

- 静荷重、動荷重はバスケットカートの自重を含む最大荷重となります。

## ステンスラウンドカート

SUS 304

受注生産

運賃別途



SRC-1

棚板のレジ加工(こぼれ止め)により搬送時の物品の落下を防ぐSUS304ステンレス製カート。

| 品番           | 外寸(W×D×Hmm) | 耐荷重        | 価格             |
|--------------|-------------|------------|----------------|
| <b>SRC-1</b> | 450×300×750 | 棚1段あたり15kg | <b>¥45,500</b> |
| <b>SRC-2</b> | 600×450×750 | 棚1段あたり15kg | <b>¥50,000</b> |
| <b>SRC-3</b> | 750×450×750 | 棚1段あたり15kg | <b>¥58,000</b> |

◎材質/棚板・ポール: SUS304(18-8)ステンレス  
キャスター: φ75mm 双輪エラストマー車(対角ストッパー付き)、スチール金具

- 棚の高さは固定です。

●□部分は受注生産品でございます。納期につきましてはお問い合わせください。

## ステンレス医療カート ECW4型

SUS 304 受注生産 運賃別途



ECW-4A

クリーンな環境に最適なSUS304ステンレス製医療カート。

- 優れた耐薬品性、防錆性、耐久性。
- 用途に合わせて、ご希望のサイズ、仕様で製作いたします。

| 品番     | 外寸(W×D×Hmm) | 耐荷重(等分布)   | 価格         |
|--------|-------------|------------|------------|
| ECW-4A | 734×461×850 | 棚1段あたり15kg | お問い合わせください |
| ECW-4B | 884×461×850 | 棚1段あたり15kg | お問い合わせください |

◎材質/棚板・ポール:SUS304(18-8)ステンレス  
 キャスター:φ100mm 双輪エラストマー車(対角ストッパー付き)、スチール金具  
 ●棚の高さは固定です。

## ステンレス医療カート ECW5型

SUS 304 受注生産 運賃別途



ECW-5A

クリーンな環境に最適なSUS304ステンレス製医療カート。

- 優れた耐薬品性、防錆性、耐久性。
- 用途に合わせて、ご希望のサイズ、仕様で製作いたします。

| 品番     | 外寸(W×D×Hmm) | 耐荷重(等分布)   | 価格         |
|--------|-------------|------------|------------|
| ECW-5A | 744×461×850 | 棚1段あたり15kg | お問い合わせください |
| ECW-5B | 894×461×850 | 棚1段あたり15kg | お問い合わせください |

◎材質/棚板・ポール:SUS304(18-8)ステンレス  
 キャスター:φ100mm 双輪エラストマー車(対角ストッパー付き)、スチール金具  
 ●棚の高さは固定です。

## リネンカート SD 型〈シングルタイプ〉

組み立て式



LWMS-SD

宿泊施設や病院・介護施設でリネン類の回収、交換作業に便利なコンパクト設計のシングルタイプ。

- 回収したリネン類が簡単に取り出せる、ファスナー付きのリネンバッグ。
- 25.4mmピッチの溝ごとに棚板の高さ調整ができ、位置変更が自在。
- 棚板の四方に物品の落下を防止する25mm高のレジ加工(こぼれ止め)。
- リネンバッグの両サイドにファスナーが付いており、袋前面を開放することで、リネン類を簡単に引っ張り出すことができます。

| 品番      | 外寸(W×D×Hmm)  | 静荷重   | 動荷重   | 価格       |
|---------|--------------|-------|-------|----------|
| LWMS-SD | 1029×500×986 | 160kg | 120kg | ¥109,000 |

◎材質/棚板:スチールワイヤー、クロームメッキ、抗菌クリアコーティング仕上げ(防錆加工) ポール:SUS304(18-8)ステンレス  
 ティルトハンドル一体型ポール:SUS304(18-8)ステンレス ドーリー:アルミ押出材φ100mmゴムキャスター(対角ストッパー付き)、  
 4輪自在 ◎付属品/リネンバッグ×1枚 ●静荷重、動荷重はリネンカートの自重を含む最大荷重となります。

## リネンカート WD 型〈ダブルタイプ〉

組み立て式



LWMS-WD

宿泊施設や病院・介護施設で大量のリネン類の回収、交換作業が可能なダブルタイプ。

- 回収したリネン類が簡単に取り出せる、ファスナー付きのリネンバッグ。
- 25.4mmピッチの溝ごとに棚板の高さ調整ができ、位置変更が自在。
- 棚板の四方に物品の落下を防止する25mm高のレジ加工(こぼれ止め)。
- リネンバッグの両サイドにファスナーが付いており、袋前面を開放することで、リネン類を簡単に引っ張り出すことができます。

| 品番      | 外寸(W×D×Hmm)  | 静荷重   | 動荷重   | 価格       |
|---------|--------------|-------|-------|----------|
| LWMS-WD | 1422×500×986 | 160kg | 120kg | ¥157,500 |

◎材質/棚板:スチールワイヤー、クロームメッキ、抗菌クリアコーティング仕上げ(防錆加工) ポール:SUS304(18-8)ステンレス  
 ティルトハンドル一体型ポール:SUS304(18-8)ステンレス ドーリー:アルミ押出材φ100mmゴムキャスター(対角ストッパー付き)、  
 4輪自在 ◎付属品/リネンバッグ×2枚 ●静荷重、動荷重はリネンカートの自重を含む最大荷重となります。

●リネンカート・オプションパーツにつきましては、P.323 をご参照ください。

医療施設向け  
カート

カート・シェルフ  
ボンベカート

ボンベ架台  
バスケットカート

ステンレス  
医療カート

麻酔カート  
救命救急カート

●□部分を受注生産品でございます。納期につきましてはお問い合わせください。 特注サイズおよび特別仕様をご希望される場合は、お問い合わせください。

表示価格は希望小売価格(消費税別)となります。 製品には送料は含まれておりません。

## 麻酔カート



SXRS42C-STANOH1

安全で効率的な薬剤・医療材料の補充・管理を実現するオーバーブリッジ仕様のスターシス麻酔カート。

- 複雑になりがちな薬剤・医療材料の管理。スターシス「麻酔カート」の使用により、物品の管理に伴うミスや管理に費やす時間を削減し、業務の効率化が図れます。
- 米国・インターメトロ社製。



オーバーブリッジ

| 品番                     | 外寸(W×D×Hmm)        | セット内容                     | 価格         |
|------------------------|--------------------|---------------------------|------------|
| <b>SXRS39C-STANOH1</b> | 578×632×983(1500)  | 引き出し(トートボックス):S×2 M×2 L×1 | お問い合わせください |
| <b>SXRS42C-STANOH1</b> | 578×632×1059(1500) | 引き出し(トートボックス):S×3 M×2 L×1 | お問い合わせください |

◎材質/本体パネル:ポリエチレン 本体ポスト:アルミニウム押し出し成型(アルマイト加工仕上げ) トートボックス:ポリプロピレン  
 ◎仕様/オーバーブリッジ、オーバーブリッジシェルフ、メタルユーティリティビン(ハーフサイズ)×1、ユーティリティビン×3、ワイヤーバスケット ◎ロック/引き出し用キーロック付き ◎取っ手カラー/ブラック ◎キャスター/標準キャスター:φ127mmウレタン(前面2輪ストップバー付き)

## 救命救急カート



LEC24PSTD

LEC24PSTDRD

背面

軽量・高耐久設計。スムーズな操作性に加え、機能面がさらに充実。院内感染対策、進化したセキュリティシステム、何がどこにあるか瞬時に判別可能な引き出し、酸素ボンベ用架台の装備など、一秒を争う現場のために考え抜かれた救命救急カートです。

- 米国・インターメトロ社製。

### 大型収納樹脂製救急カート

| 品番                 | カラー     | 外寸(W×D×Hmm)(取っ手含む) | 価格         |
|--------------------|---------|--------------------|------------|
| <b>LEC24PSTD</b>   | ブルー     | 965×609×1003       | お問い合わせください |
| <b>LEC24PSTDRD</b> | NEW レッド | 965×609×1003       | お問い合わせください |

◎材質/本体:ポリエチレン キャスター:φ127mm ゴムキャスター(4輪自在) ◎セット内容/ボンベホルダー・引出し(76mm)×2・引出し(152mm)×1・引出し(230mm)×1・トップトレイ・サイド収納ボックス・セキュリティシール×100

## マイカート



MY2636-35G



MY2030-34BU

搬送しやすさを考えた樹脂製カート。丸みを帯びた握りやすいハンドルに、足元が入るスペースを確保しました。

- レジ加工を施した一体成型の棚板は表面が滑らか。清掃しやすく衛生的にお使いいただけます。
- 棚板は25.4mmピッチで高さ調整ができます。
- ハンドル前にあるユーティリティトレイは小物の収納に便利です。
- ブルーは抗菌マイクロバン加工を施しています。
- 米国・インターメトロ社製。
- ※他のカートとの互換性はありません。



足元が入るスペースは搬送しやすさを考えたデザイン。



ユーティリティトレイ

### 多目的カート

| 品番                 | 段数 | カラー           | 外寸(W×D×Hmm)  | 耐荷重            | 価格       |
|--------------------|----|---------------|--------------|----------------|----------|
| <b>MY1627-34G</b>  | 3段 | グレイ           | 805×467×894  | 68kg/棚 181kg/台 | ¥90,500  |
| <b>MY1627-34BU</b> | 3段 | ブルー(マイクロバン加工) | 805×467×894  | 68kg/棚 181kg/台 | ¥95,000  |
| <b>MY2030-34G</b>  | 3段 | グレイ           | 880×602×894  | 68kg/棚 181kg/台 | ¥98,000  |
| <b>MY2030-34BU</b> | 3段 | ブルー(マイクロバン加工) | 880×602×894  | 68kg/棚 181kg/台 | ¥102,500 |
| <b>MY2636-35G</b>  | 3段 | グレイ           | 1030×707×927 | 90kg/棚 227kg/台 | ¥109,000 |
| <b>MY2636-35BU</b> | 3段 | ブルー(マイクロバン加工) | 1030×707×927 | 90kg/棚 227kg/台 | ¥113,500 |

◎材質/棚板:ポリエチレン  
 ポール:スチール、クロームメッキ  
 キャスター:MY1627・MY2030 φ100mm4輪自在エラストマー車  
 MY2636 φ125mm4輪自在ゴム車  
 ● 耐荷重は、キャスター4輪使用時の動荷重となります。

### 医療施設向けカート

カテーテルシェルフ・ボンベカート

ボンベ架台・バスケットカート

ステンレス・メディカルカート

麻酔カート・救命救急カート



グレイ ブルー

詳しくは「スターシス製品ガイド」をダウンロードまたは、ご請求ください。

- □部分は受注取寄品となります。納期につきましてはお問い合わせください。
- メトロ社の商品は、米国に於いて生産されております。カラーや仕様の変更、または一部商品の生産中止を予告なく行う場合があります。詳しくは、お問い合わせください。

# 品名インデックス

■ 米国インターメトロ社製 ■ 米国ラバーメイド製 ■ 独リーバー社製  
■ 仏ソカメル社製 ■ 独パート社製

| 品名   | ページ     |
|--|---------|
| <b>ア・お行</b>                                |         |
| アース線〈スーパーシリーズ・OP〉                          | 109     |
| アース線〈リールシェルフ・OP〉                           | 95      |
| ■ IH中華〈アイスフィンク専用カセット式調理機器〉                 | 296     |
| ■ IH調理器〈アイスフィンク専用カセット式調理機器〉                | 296     |
| ■ アイスフィンク専用カセット式調理機器                       | 296     |
| ■ アイスフィンク〈本体〉                              | 295     |
| アジャストボルト〈スーパーシリーズ・OP〉                      | 98      |
| アジャストボルト〈ファーストシリーズ・OP〉                     | 157     |
| アタッチメントバー〈ネステナー ヌー〉                        | 349     |
| アドオンシェルフコネクタ〈ベーシックシリーズ・OP〉                 | 136     |
| アルミテーパー〈スーパーシリーズ・OP〉                       | 103     |
| アルミテーパー用CLRING〈スーパーシリーズ・OP〉                | 103     |
| アルミトレイ〈シートパン〉                              | 301・304 |
| アンダーシェルフ                                   | 228     |
| ■ アンタッチャブルコンテナ                             | 338     |
| ■ アンタッチャブルトップ〈スリムジム・OP〉                    | 336     |
| ■ アンタッチャブルトップ〈ソフトウェイトバスケット・OP〉             | 337     |
| ESD対策カート                                   | 262     |
| 移動ストレージユニット                                | 148     |
| 医療施設向けカート                                  | 353~356 |
| ■ 医療施設向け製品〈サブライシェルフ〉                       | 174     |
| ■ イングリディエントビン                              | 314     |
| ■ イングリディエントビン〈卓上タイプ〉                       | 314     |
| ■ イングリディエントビン用エレクターカート                     | 314     |
| ■ イングリディエントビン用樹脂製カート                       | 314     |
| ■ ヴィンテージエディション ワイヤーシェルフ                    | 138     |
| ■ ヴィンテージエディション ウッドシェルフ ラギットシダー             | 140     |
| ■ ヴィンテージエディション クローゼットバー〈ヴィンテージエディション・OP〉   | 141     |
| ■ ヴィンテージエディション 3方クロスバー〈ヴィンテージエディション・OP〉    | 141     |
| ■ ヴィンテージエディション ソリッドシェルフ                    | 140     |
| ■ ヴィンテージエディション ポール〈ヴィンテージエディション・OP〉        | 141     |
| ■ ウェイブブレイクダーティーウォーターバケット〈ウェイブブレイクバスケット・OP〉 | 332     |
| ■ ウェイブブレイクバケット                             | 332     |
| ■ ウェイブブレイクバケット・オプションパーツ                    | 332     |
| ■ ウェットドライパン                                | 328     |
| ■ ウェットパッド〈モップがけ用〉〈マイクロファイバー・クリーニングシステム〉    | 325     |
| 打ち込み単独キャスター〈スーパーシリーズ・OP〉                   | 72・73   |
| ウッドカートセットウォールナットW600×D450×H1090mm 3段       | 147・251 |
| ウッドカートセットウォールナットW900×D450×H1090mm 3段       | 147・251 |
| ウッドカートセットナチュラルW600×D450×H1090mm 3段         | 147・251 |
| ウッドカートセットナチュラルW900×D450×H1090mm 3段         | 147・251 |
| ウッドカートセットブラックW600×D450×H1090mm 3段          | 147・251 |
| ウッドカートセットブラックW900×D450×H1090mm 3段          | 147・251 |
| ウッドカートセットホワイトW600×D450×H1090mm 3段          | 147・251 |
| ウッドカートセットホワイトW900×D450×H1090mm 3段          | 147・251 |
| 漆調トレイ                                      | 273     |
| ウレタン車〈スーパーシリーズ・OP〉                         | 101     |
| H型クロスバー〈スネーク仕様〉〈スーパーシリーズ・OP〉               | 111     |
| ABSテーパー〈スーパーシリーズ・OP〉                       | 103     |
| ■ エグストラユーティリティーカー                          | 254     |
| ■ エグゼクティブサービスカート                           | 255     |
| エコノミーサービスワゴン T2                            | 267     |
| エコノミーサービスワゴン T2S                           | 267     |
| エコノミーサービスワゴン T3                            | 267     |
| エコノミーサービスワゴン T3S                           | 268     |
| S型金具〈スーパーアジャスタブル・OP〉                       | 168     |
| S型金具〈スーパーシリーズ・OP〉                          | 104     |
| ■ Xカート〈折り畳みリネンカート〉                         | 322     |
| ■ Xカート・オプションパーツ                            | 322     |
| MCナイロン車〈スーパーシリーズ・OP〉                       | 101     |
| エラストマーキャスター〈2個入り〉〈ベーシックシリーズ・OP〉            | 132     |
| エラストマー車〈スーパーシリーズ・OP〉                       | 100     |
| ■ エルゴサート〈再加熱カート〉                           | 280     |
| ■ エルゴサーブ〈再加熱カート〉                           | 280     |
| 延長レールセット 2本入り〈ベーシックシリーズ・OP〉                | 150     |
| エンビ板〈スーパーシリーズ・OP〉                          | 113     |
| 扇形シェルフ〈スーパーシリーズ・OP〉                        | 112     |
| オーダーアクリル板 フロスト〈1枚入り〉                       | 145     |
| オーダーサイドアップシェルフ〈1枚入り〉                       | 144     |
| オーダー 3方クロスバー〈1本入り〉                         | 146     |
| オーダーハンガーレール〈1本入り〉                          | 146     |

| 品名                              | ページ     |
|---------------------------------|---------|
| オーダーポール〈1組2本入り〉                 | 145     |
| オーダーワイヤーシェルフ〈1枚入り〉              | 144     |
| オートクレープカート                      | 262     |
| オールSUS304 ステンレスキャビネット           | 227・229 |
| オールSUS304 ステンレステーブル             | 228・229 |
| オフセットクロスバー〈スネーク仕様〉〈スーパーシリーズ・OP〉 | 111     |
| 折り畳みワゴン                         | 268     |
| 温冷配膳車〈モグ〉                       | 272・274 |
| 温冷配膳車用トレイ                       | 273     |

| <b>カ・か行</b>                         |         |
|-------------------------------------|---------|
| カート                                 | 147・251 |
| ガストロノーム・カート                         | 304     |
| ■ ガストロノームパン                         | 306・307 |
| カテーテルカート                            | 353     |
| カテーテルシェルフ                           | 353     |
| 可倒式レッジ〈スーパーシリーズ・OP〉                 | 106     |
| ■ カバー〈Xカート・OP〉                      | 322     |
| ■ カバーユニット&交換用リネンバッグ〈リネンカート・OP〉      | 323     |
| ■ カラーシェルフマーカークラスター〈スーパーエレクター・プロ・OP〉 | 182     |
| ■ ガラス板/エンビ板〈スーパーシリーズ・OP〉            | 113     |
| ■ カンチレバー・ブラケット〈スーパーシリーズ・OP〉         | 112     |
| ■ 寒冷作業カート                           | 262     |
| ■ 基本レールセット 両端4本入り〈ベーシックシリーズ・OP〉     | 150     |
| ■ 逆ネステナー                            | 347     |
| ■ キャスター〈2個入り〉〈ベーシックシリーズ・OP〉         | 132     |
| ■ キャスター〈スーパーシリーズ・OP〉                | 99      |
| ■ キャリーキャディ                          | 321     |
| ■ キューブトラック                          | 344     |
| ■ キューブトラック用フタ                       | 344     |
| ■ 救命救急カート〈ライフライン〉                   | 356     |
| ■ クイックカート                           | 321     |
| ■ クイックコネクト搭載型セット                    | 327     |
| ■ クイックコネクト搭載型セットカートリッジ式             | 327     |
| ■ クー〈常温配膳車〉                         | 282     |
| ■ くず物入れ〈ユーティリティーカー・OP〉              | 255     |
| ■ クリーンルーム用カート                       | 263     |
| ■ グリドルシングル〈アイスフィンク専用カセット式調理機器〉      | 296     |
| ■ グリドルダブル〈アイスフィンク調理機器〉              | 297     |
| ■ グリッド・エコ                           | 350     |
| ■ グリルパン ハンドル付き                      | 299     |
| ■ クローゼットオーガナイザーツールホルダー              | 333     |
| ■ ケータリングボックス                        | 312     |
| ■ K-PO-T〈チェアファア〉                    | 298     |
| ■ 下膳専用カート                           | 290     |
| ■ 交換用バッグ〈Xカート・OP〉                   | 322     |
| ■ 交換用ビニールバッグ〈ジャンターカート〉              | 330     |
| ■ 交換用リネンバッグ〈リネンカート・OP〉              | 323     |
| ■ 工場・研究施設向けカート                      | 258     |
| ■ コーナープレース〈ファーストシリーズ・OP〉            | 159     |
| ■ ゴム車〈スーパーアジャスタブル・OP〉               | 167     |
| ■ ゴム車〈スーパーエレクター・プロ・OP〉              | 180     |
| ■ ゴム車〈スーパーシリーズ・OP〉                  | 100     |
| ■ ゴム車〈ファーストシリーズ・OP〉                 | 158     |
| ■ コンパクトハウスキーピングカート                  | 321     |

| <b>サ・さ行</b>              |         |
|--------------------------|---------|
| ■ サービスワゴン                | 267     |
| ■ サモ・フューチャー・ボックス         | 312     |
| ■ サモプレート                 | 298     |
| ■ サモポート・オプションパーツ         | 309・311 |
| ■ サモポート〈リーバー〉            | 309・310 |
| ■ サモポート専用ドロー             | 309・311 |
| ■ 再加熱カート〈エルゴサーブ・エルゴサート〉  | 280     |
| ■ 再加熱ワゴン〈マルチサーブ〉         | 278     |
| ■ サイドハンドル〈スーパーシリーズ・OP〉   | 104     |
| ■ サイドハンドル〈ベーシックシリーズ・OP〉  | 136     |
| ■ サイドビン〈ソフトウェイトバスケット・OP〉 | 337     |
| ■ サイドレッジ〈スーパーアジャスタブル・OP〉 | 169     |
| ■ サイドレッジ〈スーパーシリーズ・OP〉    | 106     |
| ■ サイドレッジ〈メトロマックス4・OP〉    | 204     |
| ■ サイドレッジ〈メトロマックスi・OP〉    | 212     |

●OP：オプションパーツ

巻末情報

品名  
インデックス

品番  
インデックス

企業理念

本社拠点  
所在地 他

# 品名インデックス

| 品名                                      | ページ         |
|---|-------------|
| ■ サイドレッズ (メトロマックスQ・OP)                  | 192         |
| ■ サイレントドリー (ブルーユーティリティコンテナ・OP)          | 342         |
| SUS フレキシブルモデル (R/A型)                    | 291         |
| ■ サプライゼルフ                               | 174         |
| Z・A・M (ネステナー)                           | 348         |
| 三角フットプレート (スーパーアジャスタブル・OP)              | 166         |
| 三角フットプレート (スーパーシリーズ・OP)                 | 103         |
| 三角フットプレート (ファーストシリーズ・OP)                | 157         |
| 三角フットプレート (メトロマックス4・OP)                 | 201         |
| 三角フットプレート (メトロマックス i・OP)                | 209         |
| 三角フットプレート (メトロマックスQ・OP)                 | 189         |
| 3方クロスバー (スネーク仕様) (スーパーシリーズ・OP)          | 111         |
| 3方クロスバー (ベーシックシリーズ・OP)                  | 133         |
| 3方枠 (スーパーシリーズ・OP)                       | 109         |
| ■ 3方枠 (メトロマックスシリーズ・OP)                  | 192・204・212 |
| CRカート1型タイプ                              | 263         |
| CRカート2型タイプ                              | 263         |
| CRカート3型タイプ                              | 264         |
| CRカート4型タイプ                              | 264         |
| CRカート5型タイプ                              | 265         |
| CRカート専用キャスター                            | 265         |
| CRカート専用ポール                              | 265         |
| ■ GN1/1 エコノミー (サーモ・フューチャー・ボックス)         | 312         |
| ■ GN1/1 シリーズ (サーモ・フューチャー・ボックス)          | 312         |
| ■ GN1/1 シリーズ・オプションパーツ (サーモ・フューチャー・ボックス) | 313         |
| ■ GN1/1 プレミアム (サーモ・フューチャー・ボックス)         | 312         |
| ■ GNポート (アイスフィンク・OP)                    | 295         |
| シートパン (アルミトレイ)                          | 301・304     |
| Cリング (アルミテーパー用)                         | 103         |
| JFシリーズ (常温配膳車)                          | 287         |
| ■ シェルフtoシェルフ ディバイダー (スーパーエレクター・プロ・OP)   | 182         |
| 静かな音の単独キャスター (スーパーアジャスタブル・OP)           | 167         |
| 静かな音の単独キャスター (スーパーエレクター・プロ・OP)          | 180         |
| 静かな音の単独キャスター (スーパーシリーズ・OP)              | 100         |
| 静かな音の単独キャスター (ファーストシリーズ・OP)             | 158         |
| 4方枠 (スーパーシリーズ・OP)                       | 109         |
| ■ ジャニターカート (ビニールバグ付き)                   | 330         |
| 樹脂製カート                                  | 253         |
| 樹脂パレット                                  | 351         |
| ジョーニングクランプ (ファーストシリーズ・OP)               | 159         |
| 常温配膳車 (クー)                              | 282         |
| 常温配膳車 (JFシリーズ)                          | 287         |
| 常温配膳車 (スーパータイプ)                         | 289         |
| 常温配膳車 (スタンダードタイプ)                       | 288         |
| ■ 消毒用バケツ                                | 326         |
| ■ シルバー入れ (ユーティリティカート・OP)                | 255         |
| ■ スーパーアジャスタブルシェルフ                       | 164         |
| ■ スーパーアジャスタブルシェルフ・オプションパーツ              | 166         |
| ■ スーパーエレクター・プロ                          | 176         |
| ■ スーパーエレクター・プロ・オプションパーツ                 | 180         |
| ■ スーパーエレクター・プロ カート                      | 253         |
| ■ スーパーエレクタープロセット (トップトラックシステム)          | 222         |
| スーパーシリーズ・304ソリッドシェルフ                    | 80          |
| スーパーシリーズ・304ソリッドシェルフ ADタイプ              | 76          |
| スーパーシリーズ・304パンチングソリッドシェルフ               | 88          |
| スーパーシリーズ・430ソリッドシェルフ                    | 72          |
| スーパーシリーズ・オール304ソリッドシェルフ                 | 86          |
| スーパーシリーズ・オールステンレスワイヤーシェルフ               | 66          |
| スーパーシリーズ・カート                            | 234         |
| スーパーシリーズ・カート ADタイプ                      | 238         |
| スーパーシリーズ・サイドアップカート                      | 247         |
| スーパーシリーズ・サイドアップシェルフ                     | 68          |
| スーパーシリーズ・ステンレスカート                       | 242         |
| スーパーシリーズ・ステンレスワイヤーシェルフ                  | 58          |
| スーパーシリーズ・スランテッドシェルフ                     | 92          |
| スーパーシリーズ・ホットソリッドシェルフ                    | 84          |
| スーパーシリーズ・ワイヤーシェルフ                       | 50          |
| スーパーシリーズ・オプションパーツ                       | 97          |
| ■ スクープ                                  | 315         |
| ■ スクエアプレートコンテナ                          | 339         |
| ■ スクエアプレートコンテナ・オプションパーツ                 | 339         |
| ■ スクエアプレートコンテナ用フタ                       | 339         |

| 品名   | ページ     |
|--|---------|
| ■ スクレーパー                                   | 316     |
| ■ スターシス カート                                | 356     |
| ■ スターシス トートボックス                            | 174     |
| ■ スターシス トートボックス用仕切り板                       | 174     |
| ■ スターシス トートボックス用レール                        | 174     |
| ■ ステップオンコンテナ                               | 333     |
| ■ ステップスツール                                 | 333     |
| ステンレス折り畳みワゴン                               | 260・268 |
| ステンレスカルデワゴン                                | 355     |
| ステンレスキャビネット                                | 227     |
| ステンレス台車                                    | 260     |
| ステンレステーパー (スーパーシリーズ・OP)                    | 103     |
| ステンレステーブル                                  | 228・229 |
| ステンレスパンチングワゴン三段こぼれ止め付き両ハンドル                | 258     |
| ステンレスパンチングワゴン上段三方こぼれ止め付き                   | 258     |
| ステンレス防振台車                                  | 260     |
| ステンレスポンペ台車                                 | 259     |
| ステンレスメディカルカート                              | 355     |
| ステンレス薬品庫                                   | 227     |
| ステンレスラウンドカート                               | 354     |
| ステンレスワゴン上段三方こぼれ止め付き                        | 258     |
| ステンレスワゴン三段こぼれ止め付き両ハンドル                     | 258     |
| ストッパーS30 (グリパッド・エコ)                        | 350     |
| ストッパーS50 (グリパッド・エコ)                        | 350     |
| ストレートクロスバー (スネーク仕様) (スーパーシリーズ・OP)          | 111     |
| ストレートフック (スーパーアジャスタブル・OP)                  | 170     |
| ストレートフック (スーパーシリーズ・OP)                     | 110     |
| ストレートフック (ファーストシリーズ・OP)                    | 161     |
| ■ スプーン型スパチュラ                               | 316     |
| ■ スプーン型ハイヒートスクレーパー                         | 316     |
| ■ スペシャルパッド (スクラブ用) (マイクロファイバー・クリーニングシステム)  | 325     |
| ■ スペシャルパッド (床仕上げ用) (マイクロファイバー・クリーニングシステム)  | 325     |
| スライディングシェルフ (ベーシックシリーズ・OP)                 | 134     |
| スライディングシェルフ用アクリル板 (クリア2mm厚) (ベーシックシリーズ・OP) | 134     |
| スライド式ナイロンカバー (スーパーシリーズ・OP)                 | 114     |
| スライド式ナイロンカバー (ファーストシリーズ・OP)                | 160     |
| スライドローラー 2台セット (ベーシックシリーズ・OP)              | 150     |
| ■ スリムジム アンダーカウンター                          | 335     |
| ■ スリムジム ステップオンコンテナ エンドステップ                 | 334     |
| ■ スリムジム ステップオンコンテナ ステンレス エンドステップ           | 335     |
| ■ スリムジム ステップオンコンテナ ステンレス フロントステップ          | 335     |
| ■ スリムジム ステップオンコンテナ フロントステップ                | 334     |
| ■ スリムジムコンテナ (通気孔付き)                        | 336     |
| ■ スリムジムコンテナ (通気孔付き)・オプションパーツ               | 336     |
| ■ スリムジムコンテナ専用SUSドリー (スリムジム・OP)             | 336     |
| ■ セーフティスクープ                                | 315     |
| セーフティボール (スーパーアジャスタブル・OP)                  | 170     |
| セーフティボール (スーパーシリーズ・OP)                     | 105     |
| セーフティポスト (ベーシックシリーズ・OP)                    | 135     |
| セキュリティカート (Eシリーズ)                          | 171・269 |
| ソアキャスター                                    | 265     |
| 双輪キャスター (2個入り) (ベーシックシリーズ・OP)              | 132     |
| ■ ソフトウェイトバスケット                             | 337     |
| ■ ソフトウェイトバスケット・オプションパーツ                    | 337     |
| ソリッドシェルフ用サイドレッズ/バックレッズ (スーパーシリーズ・OP)       | 107     |

## タ・た行

|                            |     |
|----------------------------|-----|
| ダイカストナット (スーパーシリーズ・OP)     | 98  |
| ダイカストナット (ファーストシリーズ・OP)    | 157 |
| 帯電防止ウレタン (ねじ込み式)           | 265 |
| 脱臭機能付き無煙調理ワゴン (電気仕様)       | 299 |
| タブ (スーパーアジャスタブル・OP)        | 168 |
| タブ (ファーストシリーズ・OP)          | 159 |
| ■ ダブルパール                   | 330 |
| ■ 単独キャスター (メトロマックスQ・OP)    | 190 |
| ■ ダンネージャック                 | 318 |
| ■ ディスポーザブルマイクロファイバークロス     | 331 |
| ■ ディスポーザブルマイクロファイバークロス     | 327 |
| ■ ディッシュ&トレイカート             | 269 |
| ■ ディッシュドリー                 | 269 |
| ディバイダー (スーパーアジャスタブル・OP)    | 168 |
| ■ ディバイダー (スーパーエレクター・プロ・OP) | 182 |



| 品名                                   | ページ     |
|--------------------------------------|---------|
| ディバイダー〈スーパーシリーズ・OP〉                  | 108     |
| ディバイダー〈ファーストシリーズ・OP〉                 | 159     |
| ディバイダー〈ベーシックシリーズ・OP〉                 | 136     |
| ■ ディバイダー〈メトロマックス4・OP〉                | 201     |
| ■ ディバイダー〈メトロマックス i・OP〉               | 209     |
| ■ ディバイダー〈メトロマックスQ・OP〉                | 191     |
| テイルトサイドハンドル 〈スーパーシリーズ・OP〉            | 104     |
| ■ テイルトトラック                           | 343     |
| ■ テイルトトラック用フタ                        | 343     |
| ■ テーパー・コーナーレバー〈スーパーアジャスタブル・OP〉       | 166     |
| ■ テーパー〈スーパーエレクトアー・プロ・OP〉             | 180     |
| ■ テーパー〈スーパーシリーズ・OP〉                  | 103     |
| ■ テーパー〈メトロマックス4・OP〉                  | 201     |
| ■ テーパー〈メトロマックス i・OP〉                 | 209     |
| ■ テーパー〈メトロマックスQ・OP〉                  | 189     |
| ■ テーパードスリープ〈ベーシックシリーズ・OP〉            | 136     |
| ■ デスクサイドリサイクルコンテナ リサイクルマーク付き         | 337     |
| ■ 電気クッキングヒーター〈アイスフィンク専用カセット式調理機器〉    | 296     |
| ■ 電気ディープレイヤー〈アイスフィンク調理機器〉            | 297     |
| ■ 電気ディープレイヤー・オプションパーツ                | 297     |
| ■ 導電性ゴム車〈スーパーシリーズ・OP〉                | 101     |
| ■ 導電性ゴム車〈リールシェルフ・OP〉                 | 95      |
| ■ トートボックス〈スターシス〉                     | 174     |
| ■ トートボックス・レール〈スーパーアジャスタブル・OP〉        | 168     |
| ■ トートボックス・レール〈スーパーシリーズ・OP〉           | 108     |
| ■ トートボックス仕切板〈スーパーアジャスタブル・OP〉         | 168     |
| ■ トートボックス仕切板〈スーパーシリーズ・OP〉            | 108     |
| ■ ドーリー〈台車〉〈スーパーアジャスタブル・OP〉           | 167     |
| ■ ドーリー〈台車〉〈スーパーエレクトアー・プロ・OP〉         | 181     |
| ■ ドーリー〈台車〉〈スーパーシリーズ・OP〉              | 102     |
| ■ ドーリー〈台車〉〈スリムジム・OP〉                 | 336     |
| ■ ドーリー〈台車〉〈ファーストシリーズ・OP〉             | 158     |
| ■ ドーリー〈台車〉〈メトロマックス4・OP〉              | 202     |
| ■ ドーリー〈台車〉〈メトロマックス i・OP〉             | 210     |
| ■ ドーリー〈台車〉〈メトロマックスQ・OP〉              | 190     |
| ■ ドーリー〈プルアウトユーティリティコンテナ・OP〉          | 342     |
| ■ トップトラックシステム                        | 214     |
| ■ トップトラックシステム〈スーパーエレクトアー・プロ〉         | 222     |
| ■ トップトラックシステム〈メトロマックスQ〉              | 224     |
| ■ トップトラックシステム〈モビルユニット〉               | 220     |
| ■ トップハンドル〈スーパーシリーズ・OP〉               | 104     |
| ■ ドライパッド〈ダスト用〉〈マイクロファイバー・クリーニングシステム〉 | 325     |
| ■ ドライブラック〈メトロマックス4・OP〉               | 205     |
| ■ ドライブラック用フレーム〈メトロマックス4・OP〉          | 205     |
| ■ ドリップトレイ〈メトロマックス4・OP〉               | 205     |
| ■ ドリップトレイ用フレーム〈メトロマックス4・OP〉          | 205     |
| ■ トレイドラインブラック〈スーパーエレクトアー・プロ・OP〉      | 182     |
| ■ トレイトトラック〈シートパン対応〉                  | 304     |
| ■ トレイトトラックカート〈シートパン対応〉               | 304     |
| ■ トレードカート                            | 256     |
| ■ ドロップインラック〈メトロマックス4・OP〉             | 205     |
| <b>ナ・な行</b>                          |         |
| ■ ナイロン車〈スーパーアジャスタブル・OP〉              | 167     |
| ■ ナイロン車〈スーパーエレクトアー・プロ・OP〉            | 180     |
| ■ ナイロン車〈スーパーシリーズ・OP〉                 | 100.101 |
| ■ ナイロン車〈ファーストシリーズ・OP〉                | 158     |
| ■ ヌートップ〈ネステナー ヌー〉                    | 349     |
| ■ ねじ込み単独キャスター〈スーパーアジャスタブル・OP〉        | 167     |
| ■ ねじ込み単独キャスター〈スーパーエレクトアー・プロ・OP〉      | 180     |
| ■ ねじ込み単独キャスター〈スーパーシリーズ・OP〉           | 100     |
| ■ ねじ込み単独キャスター〈ファーストシリーズ・OP〉          | 158     |
| ■ ねじ込み単独キャスター〈ベーシックシリーズ・OP〉          | 132     |
| ■ ネステングトレイカート〈SUSフレキシブルモデル〉〈下膳専用カート〉 | 290     |
| ■ ネステナー                              | 346     |
| ■ ネステナー・オプションパーツ                     | 347     |
| ■ ネステナー-Z・A・M                        | 348     |
| ■ ネステナー ヌー                           | 349     |
| <b>ハ・は行</b>                          |         |
| ■ ハーフシェルフ〈ベーシックシリーズ・OP〉              | 134     |
| ■ 配膳車                                | 270     |

| 品名                                    | ページ             |
|---------------------------------------|-----------------|
| ■ 配膳車JF シリーズ                          | 287             |
| ■ ハイダスター                              | 326             |
| ■ ハイダスター〈ハイグレード〉                      | 326             |
| ■ ハイヒートスクレーパー                         | 316             |
| ■ ハウスキーピングカート〈ベーシックシリーズ〉              | 320             |
| ■ ハウスキーピングカート                         | 321             |
| ■ パウンサーバースクープ                         | 315             |
| ■ パウンサー万能スクープ                         | 315             |
| ■ パウンサーメジャーカップ                        | 317             |
| ■ 柱〈ファーストシリーズ・OP〉                     | 157             |
| ■ バスケット&ホルダー〈マイカート・OP〉                | 254             |
| ■ バスケットカート                            | 354             |
| ■ バスボックス                              | 317             |
| ■ バックレッジ〈スーパーアジャスタブル・OP〉              | 169             |
| ■ バックレッジ〈スーパーシリーズ・OP〉                 | 106             |
| ■ バックレッジ〈ファーストシリーズ・OP〉                | 161             |
| ■ バックレッジ〈メトロマックス4・OP〉                 | 204             |
| ■ バックレッジ〈メトロマックス i・OP〉                | 212             |
| ■ バックレッジ〈メトロマックスQ・OP〉                 | 192             |
| ■ 幅広型ゴム車〈スーパーシリーズ・OP〉                 | 100             |
| ■ パレットトップ〈ネステナー〉                      | 347             |
| ■ ハンガーシェルフ H1590タイプ                   | 171             |
| ■ ハンガーシェルフ H1900タイプ                   | 171             |
| ■ ハンガーパイプ〈スーパーアジャスタブル・OP〉             | 170             |
| ■ ハンガーパイプ〈スーパーシリーズ・OP〉                | 112             |
| ■ ハンガーパイプ&ブラケット〈ベーシックシリーズ・OP〉         | 136             |
| ■ ハンガーブラケット〈スーパーアジャスタブル・OP〉           | 170             |
| ■ ハンガーブラケット〈スーパーシリーズ・OP〉              | 112             |
| ■ ハンガーブラケット〈ロビープロアップライト・OP〉           | 329             |
| ■ ハンガーブラケット&パイプ〈スーパーアジャスタブル・OP〉       | 170             |
| ■ ハンガーブラケット&パイプ〈スーパーシリーズ・OP〉          | 112             |
| ■ ハンガーレール〈ベーシックシリーズ・OP〉               | 133             |
| ■ パンチングラボラトリーベンチサイドテーブル付き             | 259             |
| ■ ハンドル〈クリーニングシステム〉                    | 324             |
| ■ ハンドル型ボール&キャスターセット〈ベーシックシリーズ・OP〉     | 135             |
| ■ 万能カート                               | 235・236・244・248 |
| ■ 万能スクープ                              | 315             |
| ■ PAボール〈スーパーシリーズ・OP〉                  | 97              |
| ■ PSボール〈スーパーシリーズ・OP〉                  | 97              |
| ■ Pボール〈スーパーアジャスタブル・OP〉                | 166             |
| ■ Pボール〈スーパーエレクトアー・プロ・OP〉              | 180             |
| ■ Pボール〈スーパーシリーズ・OP〉                   | 97              |
| ■ PK3ボール〈スーパーエレクトアー・プロ・OP〉            | 180             |
| ■ PTフレックスカート                          | 301             |
| ■ ビッグホイールコンテナ                         | 343             |
| ■ ビッグホイールリサイクルコンテナ〈リサイクルマーク付き〉        | 343             |
| ■ ビンジ付きフタ〈スリムジム・OP〉                   | 336             |
| ■ ビントラック                              | 354             |
| ■ ビンマーカー〈スーパーアジャスタブル・OP〉              | 168             |
| ■ ビンマーカー〈スーパーシリーズ・OP〉                 | 108             |
| ■ ビンマーカー〈ファーストシリーズ・OP〉                | 159             |
| ■ ファーストシリーズ・ワイヤーシェルフ                  | 154             |
| ■ ファイルワゴン                             | 259             |
| ■ ファスナー式ナイロンカバー〈スーパーシリーズ・OP〉          | 115・116         |
| ■ ファスナー式ナイロンカバー〈ファーストシリーズ・OP〉         | 160             |
| ■ ファスナー式ナイロンカバー〈メトロマックス4・OP〉          | 202             |
| ■ ファスナー式ナイロンカバー〈メトロマックス i・OP〉         | 210             |
| ■ ファスナー式ナイロンカバー〈メトロマックスQ・OP〉          | 190             |
| ■ ファッション・アジャストボルト〈スーパーアジャスタブル・OP〉     | 166             |
| ■ ファッション・アジャストボルト〈スーパーシリーズ・OP〉        | 103             |
| ■ ファッション・アジャストボルト〈ファーストシリーズ・OP〉       | 157             |
| ■ フードサービス用品                           | 314             |
| ■ フードプロセスカート                          | 262             |
| ■ フードボックス                             | 305             |
| ■ フェノール車〈スーパーシリーズ・OP〉                 | 101             |
| ■ フォレストカート                            | 268             |
| ■ フック〈ベーシックシリーズ・OP〉                   | 136             |
| ■ プッシュセンターブルーム                        | 328             |
| ■ プラザコンテナ                             | 338             |
| ■ フラットトレイ                             | 273             |
| ■ プルトキャディバッグ〈ラウンドプルアウトユーティリティコンテナ・OP〉 | 342             |
| ■ プルアウトボックス                           | 318             |

## 品名インデックス

| 品名                                     | ページ         |
|--|-------------|
| ■ プルートバケット                             | 330         |
| ■ フレーム〈クリーニングシステム〉                     | 324         |
| ■ プレス式リングバケット                          | 326         |
| フロアプロテクトアジャスター〈ベーシックシリーズ・OP〉           | 132         |
| ■ フロントローダー〈サーモ・フューチャー・ボックス〉            | 312         |
| ベーシックシリーズ 移動ストレージユニット                  | 148         |
| ベーシックシリーズ ヴィンテージエディション ワイヤーシェルフ        | 138         |
| ベーシックシリーズ ウッドシェルフ                      | 128         |
| ベーシックシリーズ オーダーシェルフ                     | 142         |
| ベーシックシリーズ カート                          | 147         |
| ベーシックシリーズ ワーキング・エディション                 | 320         |
| ベーシックシリーズ ワイヤーシェルフ クローム・ブラック・ホワイト      | 122         |
| ベーシックワゴンW600×D350×H620mm 3段            | 147         |
| ベーシックワゴンW750×D450×H620mm 3段            | 147         |
| 壁面固定金具〈スーパーアジャスタブル・OP〉                 | 169         |
| 壁面固定金具〈スーパーシリーズ・OP〉                    | 105         |
| ■ ベビーチェア                               | 318         |
| ■ ヘビーデューティーパン                          | 328         |
| ■ ヘビーデューティーユーティリティカート                  | 256         |
| ■ ペレット                                 | 298         |
| ■ ベンドポール〈ベーシックシリーズ・OP〉                 | 135         |
| 防振カート                                  | 260         |
| 保温・保冷ボックス                              | 308・312     |
| ポール(柱)〈スーパーシリーズ・OP〉                    | 97          |
| ポール(柱)2本入り〈ベーシックシリーズ・OP〉               | 131         |
| ポストクランプ〈スーパーアジャスタブル・OP〉                | 169         |
| ポストクランプ〈スーパーシリーズ・OP〉                   | 105         |
| ポールクランプ〈ベーシックシリーズ・OP〉                  | 135         |
| ■ ポストクランプ〈メトロマックスシリーズ・OP〉              | 191・203・211 |
| ホットソリッドシェルフ                            | 85          |
| ■ ポップアップセーフティコーン                       | 333         |
| ■ ポリマーサイドレッジ〈メトロマックス4・OP〉              | 204         |
| ■ ポリマーサイドレッジ〈メトロマックス i・OP〉             | 212         |
| ■ ポリマーバックレッジ〈メトロマックス4・OP〉              | 204         |
| ■ ポリマーバックレッジ〈メトロマックス i・OP〉             | 212         |
| ■ ポリマーレッジ〈メトロマックス4・OP〉                 | 204         |
| ■ ポリマーレッジ〈メトロマックス i・OP〉                | 212         |
| ボンベカート                                 | 259・353     |
| ボンベカート・オプションパーツ                        | 353         |
| ボンベ架台                                  | 354         |
| <b>マ・ま行</b>                            |             |
| ■ マーシャルコンテナ                            | 338         |
| ■ マイカート                                | 254・356     |
| ■ マイカート・オプションパーツ                       | 254         |
| ■ マイクロファイバー・クリーニングシステム                 | 324         |
| ■ マイクロファイバークロス                         | 331         |
| ■ マイクロファイバー・パッド                        | 325         |
| ■ 麻酔カート〈スターシス〉                         | 356         |
| マット M1150〈グリパッド・エコ〉                    | 350         |
| マット M300〈グリパッド・エコ〉                     | 350         |
| ■ マルチサブ(再加熱ワゴン)                        | 278         |
| ■ マルチサブシニア(再加熱ワゴン)                     | 279         |
| ■ マルチサブジュニア(再加熱ワゴン)                    | 279         |
| ミニカート                                  | 235・244・248 |
| ■ 無煙調理ワゴン〈アイスフィンク〉                     | 294         |
| メタルマット〈スーパーアジャスタブル・OP〉                 | 166         |
| メタルマット〈スーパーシリーズ・OP〉                    | 103         |
| メタルマット〈ファーストシリーズ・OP〉                   | 157         |
| メッシュパネル〈スーパーアジャスタブル・OP〉                | 170         |
| メッシュパネル〈スーパーシリーズ・OP〉                   | 110         |
| メッシュパネル〈ファーストシリーズ・OP〉                  | 161         |
| ■ メッシュパネル〈メトロマックスシリーズ・OP〉              | 192・203・211 |
| ■ メッシュパネル〈リネンカート・OP〉                   | 323         |
| ■ メトロピン                                | 227・317     |
| ■ メトロマックス4〈オール樹脂製シェルフ〉                 | 194         |
| ■ メトロマックス4・オプションパーツ                    | 201         |
| ■ メトロマックス i〈オール樹脂製シェルフ〉                | 206         |
| ■ メトロマックス i・オプションパーツ                   | 209         |
| ■ メトロマックス i シェルフ(フラットマット)〈メトロマックスQ・OP〉 | 191         |
| ■ メトロマックスQ〈樹脂製シェルフ〉                    | 186         |
| ■ メトロマックスQ・オプションパーツ                    | 189         |

| 品名                         | ページ     |
|----------------------------|---------|
| ■ メトロマックスQセット〈トップトラックシステム〉 | 224     |
| ■ メトロマックスQユーティリティカート       | 253     |
| モビルユニットセット〈トップトラックシステム〉    | 220     |
| ■ モービルワークセンター〈引き出し型〉       | 256     |
| モグ〈温冷配膳車〉                  | 272・274 |
| ■ モップリンガー〈ウェイブブレイクバケット・OP〉 | 332     |

## ヤ・ヤ行

|                       |                     |
|-----------------------|---------------------|
| UTSカート                | 236・237・241・246     |
| UTTカート1型              | 236・237・240・245・249 |
| UTTカート2型              | 236・240・245・249     |
| ■ ユーティリティカート          | 254・255             |
| ■ ユーティリティカート・オプションパーツ | 255                 |
| ■ ユーティリティビン〈マイカート・OP〉 | 254                 |
| ユニットカートAタイプ           | 289                 |

## ラ・ら行

|                                       |                 |
|---------------------------------------|-----------------|
| ■ ライフライン〈救命救急カート〉                     | 356             |
| ■ ラウンドブルーユーティリティコンテナ                  | 340             |
| ■ ラウンドブルーユーティリティコンテナ・オプションパーツ         | 342             |
| ■ ラウンドブルーユーティリティコンテナ用フタ               | 342             |
| 落下防止カート                               | 250             |
| 落下防止カートI型 304ソリッドシェルフ                 | 250             |
| 落下防止カートI型 430ソリッドシェルフ                 | 250             |
| 落下防止カートI型 ステンレスワイヤーシェルフ               | 250             |
| 落下防止カートI型 ワイヤーシェルフ                    | 250             |
| 落下防止シェルフ〈ファーストシリーズ・OP〉                | 172             |
| 落下防止シェルフ(304ソリッドシェルフ)〈ファーストシリーズ・OP〉   | 173             |
| 落下防止シェルフ(430ソリッドシェルフ)〈ファーストシリーズ・OP〉   | 173             |
| 落下防止シェルフ(ステンレスワイヤーシェルフ)〈ファーストシリーズ・OP〉 | 172             |
| 落下防止シェルフ(ワイヤーシェルフ)〈ファーストシリーズ・OP〉      | 172             |
| ■ ラベルホルダー〈スーパーエレクター・プロ・OP〉            | 182             |
| ■ ラベルホルダー〈メトロマックス4・OP〉                | 201             |
| ■ ラベルホルダー〈メトロマックス i・OP〉               | 209             |
| ■ ラベルホルダー〈メトロマックスQ・OP〉                | 191             |
| ラボラトリーカート                             | 262             |
| ラボワークエレクターカート                         | 261             |
| ■ リーパー・サーモポート                         | 308             |
| リールシェルフ                               | 94              |
| ■ リジットライナー〈マーシャルコンテナ用〉                | 338             |
| リネンカート〈ベーシックシリーズ〉                     | 320             |
| リネンカート・オプションパーツ〈ベーシックシリーズ・OP〉         | 320             |
| リネンカートSD型                             | 323             |
| リネンカートWD型                             | 323             |
| レギュラートレイ                              | 273             |
| ■ レッジ〈メトロマックス4・OP〉                    | 204             |
| ■ レッジ〈メトロマックス i・OP〉                   | 212             |
| ■ レッジ〈メトロマックスQ・OP〉                    | 192             |
| ■ 連結金具〈スーパーエレクター・プロ・OP〉               | 182             |
| ■ 連結金具〈メトロマックス4・OP〉                   | 203             |
| ■ 連結金具〈メトロマックス i・OP〉                  | 211             |
| ■ 連結金具〈メトロマックスQ・OP〉                   | 191             |
| ローウェストカート(クリーンルーム用ワゴン)                | 261             |
| ■ ローリー・ポート(サーモポート専用ドリー)               | 309・311         |
| ■ ロッド&タブ(スーパーアジャスタブル・OP)              | 168             |
| ロッド&タブ〈スーパーシリーズ・OP〉                   | 108             |
| ロッド&タブ〈ファーストシリーズ・OP〉                  | 159             |
| ■ 600×400 シリーズ〈サーモ・フューチャー・ボックス〉       | 313             |
| ■ ロビープロアップライトダストパン                    | 329             |
| ■ ロビープロアップライトダストパン(カバー付き)             | 329             |
| <b>ワ・わ行</b>                           |                 |
| ワーキングカート1型                            | 235・239・243・248 |
| ワーキングカート2型                            | 235・239・243・248 |
| ワイヤーカートセットブラックW600×D450×H1090mm 3段    | 147・251         |
| ワイヤーカートセットブラックW900×D450×H1090mm 3段    | 147・251         |
| ワイヤーカートセットホワイトW600×D450×H1090mm 3段    | 147・251         |
| ワイヤーカートセットホワイトW900×D450×H1090mm 3段    | 147・251         |
| ワイヤーシェルフ用アクリル板(クリア2mm厚)〈ベーシックシリーズ・OP〉 | 132             |
| ワインシェルフ〈ファーストシリーズ・OP〉                 | 162             |

巻末情報

品名  
インデックス品番  
インデックス

企業理念

本社拠点  
所在地他

# 品番インデックス

■ 米国インターメトロ社製 ■ 米国ラバーメイド製 ■ 独リーバー社製  
■ 仏ソカメル社製 ■ 独パート社製

| 品番         | ページ | 品番         | ページ         | 品番          | ページ     | 品番          | ページ     |
|------------|-----|------------|-------------|-------------|---------|-------------|---------|
| <b>1~9</b> |     |            |             |             |         |             |         |
| ■ 13PK3    | 180 | 3SWT1C-S   | 243         | ATO         | 104     | B1248C74PS5 | 125     |
| ■ 33PK3    | 180 | 3SWT1D     | 243         | <b>B</b>    |         |             |         |
| 3SBKA      | 244 | 3SWT1D-S   | 243         | B1218AB1    | 124・132 | B1248C86PS5 | 125     |
| 3SBKA-S    | 244 | 3SWT1E     | 243         | B1218C1     | 124     | B1248W1     | 124     |
| 3SBKB      | 244 | 3SWT1E-S   | 243         | B1218C40PS3 | 125     | B1248W40PW3 | 125     |
| 3SBKB-S    | 244 | 3SWT1F     | 243         | B1218C48PS3 | 125     | B1248W48PW3 | 125     |
| 3SBKC      | 244 | 3SWT1F-S   | 243         | B1218C54PW4 | 125     | B1248W54PW4 | 125     |
| 3SBKC-S    | 244 | 3SWT1M     | 243         | B1218C63PW4 | 125     | B1248W63PW4 | 125     |
| 3SBKD      | 244 | 3SWT1M-S   | 243         | B1218C74PW5 | 125     | B1248W74PW5 | 125     |
| 3SBKD-S    | 244 | 3SWT2A     | 243         | B1218C86PS5 | 125     | B1260AB1    | 124・132 |
| 3SBKE      | 244 | 3SWT2A-S   | 243         | B1218W1     | 124     | B1260C1     | 124     |
| 3SBKE-S    | 244 | 3SWT2B     | 243         | B1218W40PW3 | 125     | B1260C40PS3 | 125     |
| 3SBKF      | 244 | 3SWT2B-S   | 243         | B1218W48PW3 | 125     | B1260C48PS3 | 125     |
| 3SBKF-S    | 244 | 3SWT2C     | 243         | B1218W54PW4 | 125     | B1260C54PS4 | 125     |
| 3SBKM      | 244 | 3SWT2C-S   | 243         | B1218W63PW4 | 125     | B1260C63PS4 | 125     |
| 3SBKM-S    | 244 | 3SWT2D     | 243         | B1218W74PW5 | 125     | B1260C74PS5 | 125     |
| 3SMCA      | 244 | 3SWT2D-S   | 243         | B1224AB1    | 124・132 | B1260C86PS5 | 125     |
| 3SMCA-S    | 244 | 3SWT2E     | 243         | B1224C1     | 124     | B1260W1     | 124     |
| 3SMCB      | 244 | 3SWT2E-S   | 243         | B1224C40PS3 | 125     | B1260W40PW3 | 125     |
| 3SMCB-S    | 244 | 3SWT2F     | 243         | B1224C48PS3 | 125     | B1260W48PW3 | 125     |
| 3SMCC      | 244 | 3SWT2F-S   | 243         | B1224C54PS4 | 125     | B1260W54PW4 | 125     |
| 3SMCC-S    | 244 | 3SWT2M     | 243         | B1224C63PS4 | 125     | B1260W63PW4 | 125     |
| 3SMCD      | 244 | 3SWT2M-S   | 243         | B1224C74PS5 | 125     | B1260W74PW5 | 125     |
| 3SMCD-S    | 244 | ■ 54PK3    | 177・178・179 | B1224C86PS5 | 125     | B12PB2      | 124・131 |
| 3SMCE      | 244 | ■ 63PK3    | 177・178・179 | B1224W1     | 124     | B12PS2      | 124・131 |
| 3SMCE-S    | 244 | ■ 74PK3    | 177・178・179 | B1224W40PW3 | 125     | B12PW2      | 124・131 |
| 3SMCF      | 244 | ■ 86PK3    | 177・178・179 | B1224W48PW3 | 125     | B1418AB1    | 124・132 |
| 3SMCF-S    | 244 | ■ 9989P    | 108・159・168 | B1224W54PW4 | 125     | B1418B1     | 124     |
| 3SUTS0     | 246 | ■ 9989X    | 209         | B1224W63PW4 | 125     | B1418B40PB3 | 125     |
| 3SUTS0-S   | 246 | ■ 9994X    | 191・203・211 | B1224W74PW5 | 125     | B1418B48PB3 | 125     |
| 3SUTS1     | 246 | <b>A</b>   |             |             |         | B1224W86PB4 | 125     |
| 3SUTS1-S   | 246 | ■ A1824NC  | 165         | B1230AB1    | 124・132 | B1418B54PB4 | 125     |
| 3SUTS2     | 246 | ■ A1830NC  | 165         | B1230C1     | 124     | B1418B63PB4 | 125     |
| 3SUTS2-S   | 246 | ■ A1836NC  | 165         | B1230C40PS3 | 125     | B1418B74PB5 | 125     |
| 3SUTS3     | 246 | ■ A1842NC  | 165         | B1230C48PS3 | 125     | B1418C1     | 124     |
| 3SUTS3-S   | 246 | ■ A1848NC  | 165         | B1230C54PS4 | 125     | B1418C40PS3 | 125     |
| 3SUTS4     | 246 | ■ A1854NC  | 165         | B1230C63PS4 | 125     | B1418C48PS3 | 125     |
| 3SUTS4-S   | 246 | ■ A1860NC  | 165         | B1230C74PS5 | 125     | B1418C54PS4 | 125     |
| 3SUTT0     | 245 | ■ A1872NC  | 165         | B1230C86PS5 | 125     | B1418C63PS4 | 125     |
| 3SUTT0-2   | 245 | ■ A2424NC  | 165         | B1230W1     | 124     | B1418C74PS5 | 125     |
| 3SUTT0-2S  | 245 | ■ A2430NC  | 165         | B1230W40PW3 | 125     | B1418C86PS5 | 125     |
| 3SUTT0-S   | 245 | ■ A2436NC  | 165         | B1230W48PW3 | 125     | B1418TWB    | 133     |
| 3SUTT1     | 245 | ■ A2442NC  | 165         | B1230W54PW4 | 125     | B1418TWC    | 133     |
| 3SUTT1-2   | 245 | ■ A2448NC  | 165         | B1230W63PW4 | 125     | B1418TWW    | 133     |
| 3SUTT1-2S  | 245 | ■ A2454NC  | 165         | B1230W74PW5 | 125     | B1418W1     | 124     |
| 3SUTT1-S   | 245 | ■ A2460NC  | 165         | B1236AB1    | 124・132 | B1418W40PW3 | 125     |
| 3SUTT2     | 245 | ■ A2472NC  | 165         | B1236C1     | 124     | B1418W48PW3 | 125     |
| 3SUTT2-2   | 245 | ADB        | 108         | B1236C40PS3 | 125     | B1418W54PW4 | 125     |
| 3SUTT2-2S  | 245 | AHT1220KSN | 111         | B1236C48PS3 | 125     | B1418W63PW4 | 125     |
| 3SUTT2-S   | 245 | AHT1520KSN | 111         | B1236C54PS4 | 125     | B1418W74PW5 | 125     |
| 3SUTT3     | 245 | AHT910KSN  | 111         | B1236C63PS4 | 125     | B1424AB1    | 124・132 |
| 3SUTT3-2   | 245 | AS1220     | 52・114~116  | B1236C74PS5 | 125     | B1424B1     | 124     |
| 3SUTT3-2S  | 245 | AS1520     | 52・114~116  | B1236C86PS5 | 125     | B1424B40PB3 | 125     |
| 3SUTT3-S   | 245 | AS1820     | 52・114~116  | B1236W1     | 124     | B1424B48PB3 | 125     |
| 3SUTT4     | 245 | AS610      | 52・114~116  | B1236W40PW3 | 125     | B1424B54PB4 | 125     |
| 3SUTT4-2   | 245 | AS760      | 52・114~116  | B1236W48PW3 | 125     | B1424B63PB4 | 125     |
| 3SUTT4-2S  | 245 | AS910      | 52・114~116  | B1236W54PW4 | 125     | B1424B74PB5 | 125     |
| 3SUTT4-S   | 245 | ASK16S     | 95・109      | B1236W63PW4 | 125     | B1424C1     | 124     |
| 3SWT1A     | 243 | ASMP1330   | 110         | B1236W74PW5 | 125     | B1424C40PS3 | 125     |
| 3SWT1A-S   | 243 | ASMP1540   | 110         | B1248AB1    | 124・132 | B1424C48PS3 | 125     |
| 3SWT1B     | 243 | ASMP1840   | 110         | B1248C1     | 124     | B1424C54PS4 | 125     |
| 3SWT1B-S   | 243 | AST1220KSN | 111         | B1248C40PS3 | 125     | B1424C63PS4 | 125     |
| 3SWT1C     | 243 | AST1520KSN | 111         | B1248C48PS3 | 125     | B1424C74PS5 | 125     |
|            |     | AST910KSN  | 111         | B1248C54PS4 | 125     | B1424C86PS5 | 125     |
|            |     |            |             | B1248C63PS4 | 125     | B1424TWB    | 133     |
|            |     |            |             |             |         | B1424TWC    | 133     |
|            |     |            |             |             |         | B1424TWW    | 133     |

# 品番インデックス

| 品番          | ページ     | 品番          | ページ     | 品番            | ページ     | 品番            | ページ     |
|-------------|---------|-------------|---------|---------------|---------|---------------|---------|
| B1424W1     | 124     | B1448C86PS5 | 125     | B1824MNS1     | 129     | B1836C48PS3   | 126     |
| B1424W40PW3 | 125     | B1448TWB    | 133     | B1824MNSW1    | 129     | B1836C54PS4   | 126     |
| B1424W48PW3 | 125     | B1448TWC    | 133     | B1824MWB1     | 129     | B1836C63PS4   | 126     |
| B1424W54PW4 | 125     | B1448TWW    | 133     | B1824MWHW1    | 129     | B1836C74PS5   | 126     |
| B1424W63PW4 | 125     | B1448W1     | 124     | B1824MWHW1    | 129     | B1836C86PS5   | 126     |
| B1424W74PW5 | 125     | B1448W40PW3 | 125     | B1824MWS1     | 129     | B1836HKLCV    | 320     |
| B1430AB1    | 124・132 | B1448W48PW3 | 125     | B1824TWB      | 133     | B1836HKMB1    | 320     |
| B1430B1     | 124     | B1448W54PW4 | 125     | B1824TWC      | 133     | B1836MBB1     | 129     |
| B1430B40PB3 | 125     | B1448W63PW4 | 125     | B1824TWW      | 133     | B1836MBS1     | 129     |
| B1430B48PB3 | 125     | B1448W74PW5 | 125     | B1824VCL      | 141     | B1836MNS1     | 129     |
| B1430B54PB4 | 125     | B1460AB1    | 124・132 | B1824VSLD1    | 140     | B1836MNSW1    | 129     |
| B1430B63PB4 | 125     | B1460C1     | 124     | B1824VSS1     | 139     | B1836MWB1     | 129     |
| B1430B74PB5 | 125     | B1460C40PS3 | 125     | B1824VSS40PS3 | 139     | B1836MWHW1    | 129     |
| B1430C1     | 124     | B1460C48PS3 | 125     | B1824VSS48PS3 | 139     | B1836MWS1     | 129     |
| B1430C40PS3 | 125     | B1460C54PS4 | 125     | B1824VSS54PS4 | 139     | B1836TWS1     | 133     |
| B1430C48PS3 | 125     | B1460C63PS4 | 125     | B1824VSS63PS4 | 139     | B1836TWC      | 133     |
| B1430C54PS4 | 125     | B1460C74PS5 | 125     | B1824VSS74PS5 | 139     | B1836TWW      | 133     |
| B1430C63PS4 | 125     | B1460C86PS5 | 125     | B1824VTWS     | 141     | B1836VCL      | 141     |
| B1430C74PS5 | 125     | B1460TWC    | 133     | B1824VWRS1    | 140     | B1836VSLD1    | 140     |
| B1430C86PS5 | 125     | B1460TWW    | 133     | B1824W1       | 124     | B1836VSS1     | 139     |
| B1430TWB    | 133     | B1460W1     | 124     | B1824W40PW3   | 126     | B1836VSS40PS3 | 139     |
| B1430TWC    | 133     | B1460W40PW3 | 125     | B1824W48PW3   | 126     | B1836VSS48PS3 | 139     |
| B1430TWW    | 133     | B1460W48PW  | 125     | B1824W54PW4   | 126     | B1836VSS54PS4 | 139     |
| B1430W1     | 124     | B1460W54PW4 | 125     | B1824W63PW4   | 126     | B1836VSS63PS4 | 139     |
| B1430W40PW3 | 125     | B1460W63PW4 | 125     | B1824W74PW5   | 126     | B1836VSS74PS5 | 139     |
| B1430W48PW3 | 125     | B1460W74PW5 | 125     | B1830AB1      | 124・132 | B1836VTWS     | 141     |
| B1430W54PW4 | 125     | B1818AB1    | 124・132 | B1830B1       | 124     | B1836VWRS1    | 140     |
| B1430W63PW4 | 125     | B1818B1     | 124     | B1830B40PB3   | 126     | B1836W1       | 124     |
| B1430W74PW5 | 125     | B1818B40PB3 | 126     | B1830B48PB3   | 126     | B1836W40PW3   | 126     |
| B1436AB1    | 124・132 | B1818B48PB3 | 126     | B1830B54PB4   | 126     | B1836W48PW3   | 126     |
| B1436B1     | 124     | B1818B54PB4 | 126     | B1830B63PB4   | 126     | B1836W54PW4   | 126     |
| B1436B40PB3 | 125     | B1818B63PB4 | 126     | B1830B74PB5   | 126     | B1836W63PW4   | 126     |
| B1436B48PB3 | 125     | B1818B74PB5 | 126     | B1830C1       | 124     | B1836W74PW5   | 126     |
| B1436B54PB4 | 125     | B1818C1     | 124     | B1830C40PS3   | 126     | B1848AB1      | 124・132 |
| B1436B63PB4 | 125     | B1818C40PS3 | 126     | B1830C48PS3   | 126     | B1848B1       | 124     |
| B1436B74PB5 | 125     | B1818C48PS3 | 126     | B1830C54PS4   | 126     | B1848B40PB3   | 126     |
| B1436C1     | 124     | B1818C54PS4 | 126     | B1830C63PS4   | 126     | B1848B48PB3   | 126     |
| B1436C40PS3 | 125     | B1818C63PS4 | 126     | B1830C74PS5   | 126     | B1848B54PB4   | 126     |
| B1436C48PS3 | 125     | B1818C74PS5 | 126     | B1830C86PS5   | 126     | B1848B63PB4   | 126     |
| B1436C54PS4 | 125     | B1818C86PS5 | 126     | B1830MBB1     | 129     | B1848B74PB5   | 126     |
| B1436C63PS4 | 125     | B1818TWB    | 133     | B1830MBS1     | 129     | B1848C1       | 124     |
| B1436C74PS5 | 125     | B1818TWC    | 133     | B1830MNS1     | 129     | B1848C40PS3   | 126     |
| B1436C86PS5 | 125     | B1818TWW    | 133     | B1830MNSW1    | 129     | B1848C48PS3   | 126     |
| B1436TWB    | 133     | B1818W1     | 124     | B1830MWB1     | 129     | B1848C54PS4   | 126     |
| B1436TWC    | 133     | B1818W40PW3 | 126     | B1830MWHW1    | 129     | B1848C63PS4   | 126     |
| B1436TWW    | 133     | B1818W48PW3 | 126     | B1830MWS1     | 129     | B1848C74PS5   | 126     |
| B1436W1     | 124     | B1818W54PW4 | 126     | B1830TWB      | 133     | B1848C86PS5   | 126     |
| B1436W40PW3 | 125     | B1818W63PW  | 126     | B1830TWC      | 133     | B1848MBB1     | 129     |
| B1436W48PW3 | 125     | B1818W74PW5 | 126     | B1830TWW      | 133     | B1848MBBD1    | 130     |
| B1436W54PW4 | 125     | B1824AB1    | 124・132 | B1830W1       | 124     | B1848MBS1     | 129     |
| B1436W63PW4 | 125     | B1824B1     | 124     | B1830W40PW3   | 126     | B1848MBS1     | 129     |
| B1436W74PW5 | 95      | B1824B40PB3 | 126     | B1830W48PW3   | 126     | B1848MNS1     | 129     |
| B1448AB1    | 124・132 | B1824B48PB3 | 126     | B1830W54PW4   | 126     | B1848MNSD1    | 130     |
| B1448B1     | 124     | B1824B54PB4 | 126     | B1830W63PW4   | 126     | B1848MNW1     | 129     |
| B1448B40PB3 | 125     | B1824B63PB4 | 126     | B1830W74PW5   | 126     | B1848MNWD1    | 130     |
| B1448B48PB3 | 125     | B1824B74PB5 | 126     | B1836AB1      | 124・132 | B1848MWB1     | 129     |
| B1448B54PB4 | 125     | B1824C1     | 124     | B1836B1       | 124     | B1848MWB1     | 129     |
| B1448B63PB4 | 125     | B1824C40PS3 | 126     | B1836B40PB3   | 126     | B1848MWHSD1   | 130     |
| B1448B74PB5 | 125     | B1824C48PS3 | 126     | B1836B48PB3   | 126     | B1848MWHW1    | 129     |
| B1448C1     | 124     | B1824C54PS4 | 126     | B1836B54PB4   | 126     | B1848MWHWD1   | 130     |
| B1448C40PS3 | 125     | B1824C63PS4 | 126     | B1836B63PB4   | 126     | B1848MWS1     | 129     |
| B1448C48PS3 | 125     | B1824C74PS5 | 126     | B1836B74PB5   | 126     | B1848MWSD1    | 130     |
| B1448C54PS4 | 125     | B1824C86PS5 | 126     | B1836C1       | 124     | B1848TWB      | 133     |
| B1448C63PS4 | 125     | B1824MBB1   | 129     | B1836C40PS3   | 126     |               |         |
| B1448C74PS5 | 125     | B1824MBS1   | 129     |               |         |               |         |

| 品番            | ページ     | 品番          | ページ     | 品番          | ページ     | 品番           | ページ     |
|---------------|---------|-------------|---------|-------------|---------|--------------|---------|
| B1848TWC      | 133     | B2430B40PB3 | 126     | B2448C86PS5 | 126     | B48PS2       | 124・131 |
| B1848TWW      | 133     | B2430B48PB3 | 126     | B2448MBB1   | 129     | B48PVS2      | 139・141 |
| B1848VCL      | 141     | B2430B54PB4 | 126     | B2448MBBD1  | 130     | B48PW2       | 124・131 |
| B1848VSLD1    | 140     | B2430B63PB4 | 126     | B2448MBS1   | 129     | B54PB2       | 124・131 |
| B1848VSS1     | 139     | B2430B74PB5 | 126     | B2448MBSD1  | 130     | B54PS2       | 124・131 |
| B1848VSS40PS3 | 139     | B2430C1     | 124     | B2448MNS1   | 129     | B54PVS2      | 139・141 |
| B1848VSS48PS3 | 139     | B2430C40PS3 | 126     | B2448MNSD1  | 130     | B54PW2       | 124・131 |
| B1848VSS54PS4 | 139     | B2430C48PS3 | 126     | B2448MNW1   | 129     | B63PB2       | 124・131 |
| B1848VSS63PS4 | 139     | B2430C54PS4 | 126     | B2448MNWD1  | 130     | B63PS2       | 124・131 |
| B1848VSS74PS5 | 139     | B2430C63PS4 | 126     | B2448MWB1   | 129     | B63PVS2      | 139・141 |
| B1848VTWS     | 141     | B2430C74PS5 | 126     | B2448MWBD1  | 130     | B63PW2       | 124・131 |
| B1848VWRS     | 140     | B2430C86PS5 | 126     | B2448MWHSD1 | 129     | B712C        | 134     |
| B1848W1       | 124     | B2430TWB    | 133     | B2448MWHW1  | 129     | B714B        | 134     |
| B1848W40PW3   | 126     | B2430TWC    | 133     | B2448MWHWD1 | 130     | B714C        | 134     |
| B1848W48PW3   | 126     | B2430TWW    | 133     | B2448MWS1   | 129     | B714W        | 134     |
| B1848W54PW4   | 126     | B2430W1     | 124     | B2448MWSD1  | 130     | B718B        | 134     |
| B1848W63PW4   | 126     | B2430W40PW3 | 126     | B2448TWB    | 133     | B718C        | 134     |
| B1848W74PW5   | 126     | B2430W48PW3 | 126     | B2448TWC    | 133     | B718W        | 134     |
| B1860AB1      | 124・132 | B2430W54PW4 | 126     | B2448TWW    | 133     | B724B        | 134     |
| B1860C1       | 124     | B2430W63PW4 | 126     | B2448W1     | 124     | B724C        | 134     |
| B1860C40PS3   | 126     | B2430W74PW5 | 126     | B2448W40PW3 | 126     | B724W        | 134     |
| B1860C48PS3   | 126     | B2436AB1    | 124・132 | B2448W48PW3 | 126     | B730B        | 134     |
| B1860C54PS4   | 126     | B2436B1     | 124     | B2448W54PW4 | 126     | B730C        | 134     |
| B1860C63PS4   | 126     | B2436B40PB3 | 126     | B2448W63PW4 | 126     | B730W        | 134     |
| B1860C74PS5   | 126     | B2436B48PB3 | 126     | B2448W74PW5 | 126     | B736B        | 134     |
| B1860C86PS5   | 126     | B2436B54PB4 | 126     | B2460AB1    | 124・132 | B736C        | 134     |
| B1860TWC      | 133     | B2436B63PB4 | 126     | B2460C1     | 124     | B736W        | 134     |
| B1860TWW      | 133     | B2436B74PB5 | 126     | B2460C40PS3 | 126     | B748B        | 134     |
| B1860W1       | 124     | B2436C1     | 124     | B2460C48PS3 | 126     | B748C        | 134     |
| B1860W40PW3   | 126     | B2436C40PS3 | 126     | B2460C54PS4 | 126     | B748W        | 134     |
| B1860W48PW3   | 126     | B2436C48PS3 | 126     | B2460C63PS4 | 126     | B74PB2       | 124・131 |
| B1860W54PW4   | 126     | B2436C54PS4 | 126     | B2460C74PS5 | 126     | B74PS2       | 124・131 |
| B1860W63PW4   | 126     | B2436C63PS4 | 126     | B2460C86PS5 | 126     | B74PVS2      | 139・141 |
| B1860W74PW5   | 126     | B2436C74PS5 | 126     | B2460TWC    | 133     | B74PW2       | 124・131 |
| B18PB2        | 124・131 | B2436C86PS5 | 126     | B2460TWW    | 133     | B80SYEND     | 150     |
| B18PS2        | 124・131 | B2436MBB1   | 129     | B2460W1     | 124     | B86PS2       | 124・131 |
| B18PVS2       | 139・141 | B2436MBS1   | 129     | B2460W40PW3 | 126     | B9985        | 136・146 |
| B18PW2        | 124・131 | B2436MNS1   | 129     | B2460W48PW3 | 126     | B9985TB      | 136・146 |
| B18SYRL       | 150     | B2436MNW1   | 129     | B2460W54PW4 | 126     | B9985TC      | 136・146 |
| B20SYEX       | 150     | B2436MWB1   | 129     | B2460W63PW4 | 126     | B9995C       | 136     |
| B2424AB1      | 124・132 | B2436MWHSD1 | 129     | B2460W74PW5 | 126     | BA112C       | 133     |
| B2424B1       | 124     | B2436MWHW1  | 129     | B24SYRL     | 150     | BA112W       | 133     |
| B2424B40PB3   | 126     | B2436MWS1   | 129     | B26PB2      | 124・131 | BA114B       | 133     |
| B2424B48PB3   | 126     | B2436TWB    | 133     | B26PS2      | 124・131 | BA114C       | 133     |
| B2424B54PB4   | 126     | B2436TWC    | 133     | B26PVS2     | 139・141 | BA114W       | 133     |
| B2424B63PB4   | 126     | B2436TWW    | 133     | B26PW2      | 124・131 | BA118B       | 133     |
| B2424B74PB5   | 126     | B2436W1     | 124     | B28PB2      | 124・131 | BA118C       | 133     |
| B2424C1       | 124     | B2436W40PW3 | 126     | B28PS2      | 124・131 | BA118W       | 133     |
| B2424C40PS3   | 126     | B2436W48PW3 | 126     | B28PVS2     | 139・141 | BA124B       | 133     |
| B2424C48PS3   | 126     | B2436W54PW4 | 126     | B28PW2      | 124・131 | BA124C       | 133     |
| B2424C54PS4   | 126     | B2436W63PW4 | 126     | B29PB2      | 124・131 | BA124W       | 133     |
| B2424C63PS4   | 126     | B2436W74PW5 | 126     | B29PS2      | 124・131 | BA130B       | 133     |
| B2424C74PS5   | 126     | B2448AB1    | 124・132 | B29PW2      | 124・131 | BA130C       | 133     |
| B2424C86PS5   | 126     | B2448B1     | 124     | B30SYEX     | 150     | BA130W       | 133     |
| B2424TWB      | 133     | B2448B40PB3 | 126     | B32PB2      | 124・131 | BA136B       | 133     |
| B2424TWC      | 133     | B2448B48PB3 | 126     | B32PS2      | 124・131 | BA136C       | 133     |
| B2424TWW      | 133     | B2448B54PB4 | 126     | B32PVS2     | 139・141 | BA136W       | 133     |
| B2424W1       | 124     | B2448B63PB4 | 126     | B32PW2      | 124・131 | BA148B       | 133     |
| B2424W40PW3   | 126     | B2448B74PB5 | 126     | B40PB2      | 124・131 | BA148C       | 133     |
| B2424W48PW3   | 126     | B2448C1     | 124     | B40PS2      | 124・131 | BA148W       | 133     |
| B2424W54PW4   | 126     | B2448C40PS3 | 126     | B40PVS2     | 139・141 | BA160C       | 133     |
| B2424W63PW4   | 126     | B2448C48PS3 | 126     | B40PW2      | 124・131 | BA160W       | 133     |
| B2424W74PW5   | 126     | B2448C54PS4 | 126     | B40SYEX     | 150     | BBP74S       | 135     |
| B2430AB1      | 124・132 | B2448C63PS4 | 126     | B48PB2      | 124・131 | BCS1824B3    | 147・251 |
| B2430B1       | 124     | B2448C74PS5 | 126     |             |         | BCS1824BB1B2 | 147・251 |

巻末情報

品名  
インデックス

品番  
インデックス

企業理念

本社拠点  
所在地 他

## 品番インデックス

| 品番            | ページ         |
|---------------|-------------|
| BCS1824NW1W2  | 147・251     |
| BCS1824W3     | 147・251     |
| BCS1824WB1B2  | 147・251     |
| BCS1824WHW1W2 | 147・251     |
| BCS1836B3     | 147・251     |
| BCS1836BB1B2  | 147・251     |
| BCS1836NW1W2  | 147・251     |
| BCS1836W3     | 147・251     |
| BCS1836WB1B2  | 147・251     |
| BCS1836WHW1W2 | 147・251     |
| BDB           | 108         |
| BDD12C        | 136         |
| BDD12W        | 136         |
| BDD14B        | 136         |
| BDD14C        | 136         |
| BDD14W        | 136         |
| BDD18B        | 136         |
| BDD18C        | 136         |
| BDD18W        | 136         |
| BDR50         | 132         |
| BDR75         | 132         |
| BDR75EBKG     | 132         |
| BDR75EWBG     | 132         |
| BDRS50        | 132         |
| BDRS75        | 132         |
| BDRS75EBKG    | 132         |
| BDRS75EWBG    | 132         |
| BFA50         | 132         |
| BFC           | 136         |
| BHC1424       | 147・251     |
| BHC1830       | 147・251     |
| BHF1180       | 136         |
| BHF570        | 136         |
| BHF720        | 136         |
| BHF870        | 136         |
| BHPC44B       | 135         |
| BHPC44W       | 135         |
| BHT1220KSN    | 111         |
| BHT1520KSN    | 111         |
| BHT910KSN     | 111         |
| BLF1070       | 106・161・169 |
| BLF1070CN     | 107         |
| BLF1070S      | 106         |
| BLF1070SCN    | 107         |
| BLF1220       | 106・161・169 |
| BLF1220CN     | 107         |
| BLF1220S      | 106         |
| BLF1220SCN    | 107         |
| BLF1520       | 106・161・169 |
| BLF1520CN     | 107         |
| BLF1520S      | 106         |
| BLF1520SCN    | 107         |
| BLF1820       | 106・169     |
| BLF1820CN     | 107         |
| BLF1820S      | 106         |
| BLF1820SCN    | 107         |
| BLF610        | 106・161・169 |
| BLF610CN      | 107         |
| BLF610S       | 106         |
| BLF610SCN     | 107         |
| BLF760        | 106・161・169 |
| BLF760CN      | 107         |
| BLF760S       | 106         |
| BLF760SCN     | 107         |
| BLF910        | 106・161・169 |

| 品番         | ページ         |
|------------|-------------|
| BLF910CN   | 107         |
| BLF910S    | 106         |
| BLF910SCN  | 107         |
| BLT1070    | 106・161・169 |
| BLT1070CN  | 107         |
| BLT1070S   | 106         |
| BLT1070SCN | 107         |
| BLT1220    | 106・161・169 |
| BLT1220CN  | 107         |
| BLT1220S   | 106         |
| BLT1220SCN | 107         |
| BLT1520    | 106・161・169 |
| BLT1520CN  | 107         |
| BLT1520S   | 106         |
| BLT1520SCN | 107         |
| BLT1820    | 106・169     |
| BLT1820CN  | 107         |
| BLT1820S   | 106         |
| BLT1820SCN | 107         |
| BLT610     | 106・161・169 |
| BLT610CN   | 107         |
| BLT610S    | 106         |
| BLT610SCN  | 107         |
| BLT760     | 106・161・169 |
| BLT760CN   | 107         |
| BLT760S    | 106         |
| BLT760SCN  | 107         |
| BLT910     | 106・161・169 |
| BLT910CN   | 107         |
| BLT910S    | 106         |
| BLT910SCN  | 107         |
| BPOK2      | 135         |
| BS1220     | 54・114~116  |
| BS1520     | 54・114~116  |
| BS1820     | 54・114~116  |
| BS760      | 54・114~116  |
| BS910      | 54・114~116  |
| BSD14      | 136         |
| BSD18      | 136         |
| BSD24      | 136         |
| BSFP       | 135         |
| BSL1818AB1 | 134         |
| BSL1818B   | 134         |
| BSL1818C   | 134         |
| BSL1818W   | 134         |
| BSL1824AB1 | 134         |
| BSL1824B   | 134         |
| BSL1824C   | 134         |
| BSL1824W   | 134         |
| BSL1830AB1 | 134         |
| BSL1830B   | 134         |
| BSL1830C   | 134         |
| BSL1830W   | 134         |
| BSL1836AB1 | 134         |
| BSL1836B   | 134         |
| BSL1836C   | 134         |
| BSL1836W   | 134         |
| BSL1848AB1 | 134         |
| BSL1848B   | 134         |
| BSL1848C   | 134         |
| BSL1848W   | 134         |
| BSMP1330   | 110         |
| BSMP1540   | 110         |
| BSMP1840   | 110         |
| BST1220KSN | 111         |

| 品番         | ページ    |
|------------|--------|
| BST1520KSN | 111    |
| BST910KSN  | 111    |
| BT         | 98・157 |
| BTS        | 98     |
| BW1A       | 354    |
| BWHKD      | 320    |
| BWHKE      | 320    |
| BWLND      | 320    |
| BWLNE      | 320    |

**C**

|                |     |
|----------------|-----|
| CB-1070KSN     | 111 |
| CB-1220KSN     | 111 |
| CB-1520KSN     | 111 |
| CB-1820KSN     | 111 |
| CB-610KSN      | 111 |
| CB-760KSN      | 111 |
| CB-910KSN      | 111 |
| CB-ASKSN       | 111 |
| CB-BSKSN       | 111 |
| CB-LSKSN       | 111 |
| CB-MSKSN       | 111 |
| CB-SSKSN       | 111 |
| CF1-1070KSN    | 111 |
| CF1-1220KSN    | 111 |
| CF1-1520KSN    | 111 |
| CF1-1820KSN    | 111 |
| CF1-610KSN     | 111 |
| CF1-760KSN     | 111 |
| CF1-910KSN     | 111 |
| CF2-1070KSN    | 111 |
| CF2-1220KSN    | 111 |
| CF2-1520KSN    | 111 |
| CF2-1820KSN    | 111 |
| CF2-610KSN     | 111 |
| CF2-760KSN     | 111 |
| CF2-910KSN     | 111 |
| CF3-1070KSN    | 111 |
| CF3-1220KSN    | 111 |
| CF3-1520KSN    | 111 |
| CF3-1820KSN    | 111 |
| CF3-610KSN     | 111 |
| CF3-760KSN     | 111 |
| CF3-910KSN     | 111 |
| CF4-1070KSN    | 111 |
| CF4-1220KSN    | 111 |
| CF4-1520KSN    | 111 |
| CF4-1820KSN    | 111 |
| CF4-610KSN     | 111 |
| CF4-760KSN     | 111 |
| CF4-910KSN     | 111 |
| CL310-2        | 112 |
| CL460-2        | 112 |
| CRING          | 103 |
| CRING4         | 103 |
| ■ CSM6-BLQ     | 182 |
| ■ CSM6-GNQ     | 182 |
| ■ CSM6-RDQ     | 182 |
| ■ CSM6-WTQ     | 182 |
| ■ CSM6-YLQ     | 182 |
| CTC-1          | 353 |
| CTR-1          | 353 |
| CTR-2          | 353 |
| CWG-GDLH719-KG | 299 |
| CWG-GDLH919-KG | 299 |

| 品番        | ページ         |
|-----------|-------------|
| ■ D1824   | 167・181     |
| ■ D1824IQ | 190・202・210 |
| ■ D1830   | 167・181     |
| ■ D1830IQ | 190・202・210 |
| ■ D1836   | 167・181     |
| ■ D1836IQ | 190・202・210 |
| ■ D1842   | 167・181     |
| ■ D1842IQ | 190・202・210 |
| ■ D1848   | 167・181     |
| ■ D1848IQ | 190・202・210 |
| ■ D1854   | 167・181     |
| ■ D1854IQ | 190・202・210 |
| ■ D1860   | 167・181     |
| ■ D1860IQ | 190・202・210 |
| ■ D1872   | 167・181     |
| ■ D1872IQ | 190・202・210 |
| ■ D2124   | 181         |
| ■ D2124IQ | 190         |
| ■ D2130   | 181         |
| ■ D2130IQ | 190         |
| ■ D2136   | 181         |
| ■ D2136IQ | 190         |
| ■ D2142   | 181         |
| ■ D2142IQ | 190         |
| ■ D2148   | 181         |
| ■ D2148IQ | 190         |
| ■ D2154   | 181         |
| ■ D2154IQ | 190         |
| ■ D2160   | 181         |
| ■ D2160IQ | 190         |
| ■ D2172   | 181         |
| ■ D2172IQ | 190         |
| ■ D2424   | 167・181     |
| ■ D2424IQ | 190・202・210 |
| ■ D2430   | 167・181     |
| ■ D2430IQ | 190・202・210 |
| ■ D2436   | 167・181     |
| ■ D2436IQ | 190・202・210 |
| ■ D2442   | 167・181     |
| ■ D2442IQ | 190・202・210 |
| ■ D2448   | 167・181     |
| ■ D2448IQ | 190・202・210 |
| ■ D2454   | 167・181     |
| ■ D2454IQ | 190・202・210 |
| ■ D2460   | 167・181     |
| ■ D2460IQ | 190・202・210 |
| ■ D2472   | 167・181     |
| ■ D2472IQ | 190・202・210 |
| DBS1220   | 102         |
| DBS1520   | 102         |
| DBS1820   | 102         |
| DBS760    | 102         |
| DBS910    | 102         |
| DL1070    | 158         |
| DL1220    | 158         |
| DL1520    | 158         |
| DL610     | 158         |
| DL760     | 158         |
| DL910     | 158         |
| DLLS1220  | 102         |
| DLLS1520  | 102         |
| DLLS1820  | 102         |



## 品番インデックス

| 品番        | ページ | 品番               | ページ            | 品番                 | ページ            | 品番                 | ページ    |
|-----------|-----|------------------|----------------|--------------------|----------------|--------------------|--------|
| JCTB36D-□ | 283 | L910             | 160・156        | LS1520P2200W5L4    | 172            | LSS1520P1900W5L4   | 173    |
| JCTB42-□  | 283 | LBC-4S-MS61-BK-2 | 261            | LS1820             | 55・114~116     | LSS1520P2200W4L4   | 173    |
| JCTB42D-□ | 283 | LBC-4S-MS61-BK-3 | 261            | LS1820-3S          | 109            | LSS1520P2200W5L4   | 173    |
| JCTB48-□  | 283 | LBC-4S-MS61-WD-2 | 261            | LS1820-4S          | 109            | LSS1520PS          | 90     |
| JCTB48D-□ | 283 | LBC-4S-MS61-WD-3 | 261            | LS1820P1390W4L4    | 172            | LSS1520S           | 82・87  |
| JCTB54-□  | 283 | LBC-4S-MS76-WD-2 | 261            | LS1820P1390W5L4    | 172            | LSS1520SPS1390W4L4 | 173    |
| JCTB54D-□ | 283 | LBC-4S-MS76-WD-3 | 261            | LS1820P1590W4L4    | 172            | LSS1520SPS1390W5L4 | 173    |
| JCTH15-□  | 284 | LBC-5D-MS61-BK-2 | 261            | LS1820P1590W5L4    | 172            | LSS1520SPS1590W4L4 | 173    |
| JCTH15D-□ | 284 | LBC-5D-MS61-BK-3 | 261            | LS1820P1900W4L4    | 172            | LSS1520SPS1590W5L4 | 173    |
| JCTH18-□  | 284 | LBC-5D-MS61-WD-2 | 261            | LS1820P1900W5L4    | 172            | LSS1520SPS1900W4L4 | 173    |
| JCTH18D-□ | 284 | LBC-5D-MS61-WD-3 | 261            | LS1820P2200W4L4    | 172            | LSS1520SPS1900W5L4 | 173    |
| JCTH21-□  | 284 | LBC-5D-MS76-WD-2 | 261            | LS1820P2200W5L4    | 172            | LSS1520SPS2200W4L4 | 173    |
| JCTH21D-□ | 284 | LBC-5D-MS76-WD-3 | 261            | LS610              | 55・114~116     | LSS1520SPS2200W5L4 | 173    |
| JCTH24-□  | 284 | LBC-SE-MS61-BK-2 | 261            | LS610-3S           | 109            | LSS1820            | 74     |
| JCTH24D-□ | 284 | LBC-SE-MS61-BK-3 | 261            | LS610-4S           | 109            | LSS1820AD          | 78     |
| JCTH27-□  | 284 | LBC-SE-MS61-WD-2 | 261            | LS760              | 55・114~116     | LSS1820P1390W4L4   | 173    |
| JCTH27D-□ | 284 | LBC-SE-MS61-WD-3 | 261            | LS760-3S           | 109            | LSS1820P1390W5L4   | 173    |
| JCTL20-□  | 283 | LBC-SE-MS76-WD-2 | 261            | LS760-4S           | 109            | LSS1820P1590W4L4   | 173    |
| JCTL20D-□ | 283 | LBC-SE-MS76-WD-3 | 261            | LS910              | 55・114・115・171 | LSS1820P1590W5L4   | 173    |
| JCTL24-□  | 283 | LD22             | 108・168        | LS910-3S           | 109            | LSS1820P1900W4L4   | 173    |
| JCTL24D-□ | 283 | LDB              | 108・159・168    | LS910-4S           | 109            | LSS1820P1900W5L4   | 173    |
| JCTS28-□  | 283 | ■ LEC24PSTD      | 356            | LS910P1390W4L4     | 172            | LSS1820P2200W4L4   | 173    |
| JCTS28D-□ | 283 | ■ LEC24PSTDRD    | 356            | LS910P1390W5L4     | 172            | LSS1820P2200W5L4   | 173    |
| JCTS32-□  | 283 | LHT1070KSN       | 111            | LS910P1590W4L4     | 172            | LSS1820PS          | 90     |
| JCTS32D-□ | 283 | LHT1220KSN       | 111            | LS910P1590W5L4     | 172            | LSS1820S           | 82・87  |
| JCTS36-□  | 283 | LHT1520KSN       | 111            | LS910P1900W4L4     | 172            | LSS1820SPS1390W4L4 | 173    |
| JCTS36D-□ | 283 | LHT1820KSN       | 111            | LS910P1900W5L4     | 172            | LSS1820SPS1390W5L4 | 173    |
| JCTW30-□  | 284 | LHT610KSN        | 111            | LS910P2200W4L4     | 172            | LSS1820SPS1590W4L4 | 173    |
| JCTW30D-□ | 284 | LHT760KSN        | 111            | LS910P2200W5L4     | 172            | LSS1820SPS1590W5L4 | 173    |
| JCTW36-□  | 284 | LHT910KSN        | 111            | LSA                | 104            | LSS1820SPS1900W4L4 | 173    |
| JCTW36D-□ | 284 | LLS1220          | 57・114~116     | LSL                | 104            | LSS1820SPS1900W5L4 | 173    |
| JCTW42-□  | 284 | LLS1520          | 57・114~116     | LSMP1330           | 110・170        | LSS1820SPS2200W4L4 | 173    |
| JCTW42D-□ | 284 | LLS1820          | 57・114~116     | LSMP1540           | 110・170        | LSS1820SPS2200W5L4 | 173    |
| JCTW48-□  | 284 | LLS910           | 57・114~116     | LSMP1840           | 110・170        | LSS610             | 74     |
| JCTW48D-□ | 284 | LMF              | 323            | LSS1070            | 74             | LSS610AD           | 78     |
| JCTW54-□  | 284 | LMFC             | 323            | LSS1070AD          | 78             | LSS610PS           | 90     |
| JCTW54D-□ | 284 | LMS1220          | 56・114~116     | LSS1070PS          | 90             | LSS610S            | 82・87  |
| JF20-□    | 287 | LMS1520          | 56・114~116     | LSS1070S           | 82・87          | LSS760             | 74     |
| JF20D-□   | 287 | LMS1820          | 56・114~116     | LSS1220            | 74・171         | LSS760AD           | 78     |
| JF24-□    | 287 | LMS760           | 56・114~116     | LSS1220AD          | 78             | LSS760PS           | 90     |
| JF24D-□   | 287 | LMS910           | 56・114~116     | LSS1220P1390W4L4   | 173            | LSS760S            | 82・87  |
| JF36-□    | 287 | LS1070           | 55・114~116     | LSS1220P1390W5L4   | 173            | LSS910             | 74・171 |
| JF36D-□   | 287 | LS1070-3S        | 109            | LSS1220P1590W4L4   | 173            | LSS910AD           | 78     |
| JF42-□    | 287 | LS1070-4S        | 109            | LSS1220P1590W5L4   | 173            | LSS910P1390W4L4    | 173    |
| JF42D-□   | 287 | LS1220           | 55・114・115・171 | LSS1220P1900W4L4   | 173            | LSS910P1390W5L4    | 173    |
| JF48-□    | 287 | LS1220-3S        | 109            | LSS1220P1900W5L4   | 173            | LSS910P1590W4L4    | 173    |
| JF48D-□   | 287 | LS1220-4S        | 109            | LSS1220P2200W4L4   | 173            | LSS910P1590W5L4    | 173    |
| JF54-□    | 287 | LS1220P1390W4L4  | 172            | LSS1220P2200W5L4   | 173            | LSS910P1900W4L4    | 173    |
| JF54D-□   | 287 | LS1220P1390W5L4  | 172            | LSS1220PS          | 90             | LSS910P1900W5L4    | 173    |
| JFS2024   | 287 | LS1220P1590W4L4  | 172            | LSS1220S           | 82・87          | LSS910P2200W4L4    | 173    |
| JFS3654   | 287 | LS1220P1590W5L4  | 172            | LSS1220SPS1390W4L4 | 173            | LSS910P2200W5L4    | 173    |
| JOK       | 159 | LS1220P1900W4L4  | 172            | LSS1220SPS1390W5L4 | 173            | LSS910PS           | 90     |
|           |     | LS1220P1900W5L4  | 172            | LSS1220SPS1590W4L4 | 173            | LSS910SPS1390W4L4  | 173    |
|           |     | LS1220P2200W4L4  | 172            | LSS1220SPS1590W5L4 | 173            | LSS910SPS1390W5L4  | 173    |
|           |     | LS1220P2200W5L4  | 172            | LSS1220SPS1900W4L4 | 173            | LSS910SPS1590W4L4  | 173    |
|           |     | LS1520           | 55・114・115・171 | LSS1220SPS1900W5L4 | 173            | LSS910SPS1590W5L4  | 173    |
|           |     | LS1520-3S        | 109            | LSS1220SPS2200W4L4 | 173            | LSS910SPS1900W4L4  | 173    |
|           |     | LS1520-4S        | 109            | LSS1520            | 74・171         | LSS910SPS2200W5L4  | 173    |
|           |     | LS1520P1390W4L4  | 172            | LSS1520AD          | 78             | LSS910SPS2200W5L4  | 173    |
|           |     | LS1520P1390W5L4  | 172            | LSS1520P1390W4L4   | 173            | LSS910S            | 82・87  |
|           |     | LS1520P1590W4L4  | 172            | LSS1520P1390W5L4   | 173            | LST1070KSN         | 111    |
|           |     | LS1520P1590W5L4  | 172            | LSS1520P1900W4L4   | 173            | LST1220KSN         | 111    |
|           |     | LS1520P1900W4L4  | 172            | LSS1520P1900W5L4   | 173            | LST1520KSN         | 111    |
|           |     | LS1520P1900W5L4  | 172            | LSS1520P2200W4L4   | 172            | LST1820KSN         | 111    |
|           |     | LS1520P2200W4L4  | 172            |                    |                |                    |        |

## K

KOB-2 159

## L

L1070 160・156  
L1220 160・156  
L1320 156  
L1520 160・156  
L1580 156  
L1830 156  
L610 160・156  
L760 160・156

巻末情報

品名  
インデックス品番  
インデックス

企業理念

本社拠点  
所在地



| 品番        | ページ | 品番               | ページ         | 品番          | ページ         | 品番             | ページ                 |
|-----------|-----|------------------|-------------|-------------|-------------|----------------|---------------------|
| LST610KSN | 111 | ■ MAX4-2448F     | 200         | MFT1URC     | 273         | MOGS54SM-□○    | 274                 |
| LST760KSN | 111 | ■ MAX4-2448G     | 197         | MFT1URD     | 273         | MOGS60CE-□○    | 275                 |
| LST910KSN | 111 | ■ MAX4-2454F     | 200         | MFT2URA     | 273         | MOGS60CM-□○    | 274                 |
| LTO       | 104 | ■ MAX4-2454G     | 197         | MFT2URB     | 273         | MOGS60RE-□○    | 275                 |
| LU1070    | 70  | ■ MAX4-2460F     | 200         | MFT2URC     | 273         | MOGS60RM-□○    | 274                 |
| LU1220    | 70  | ■ MAX4-2460G     | 197         | MFT2URD     | 273         | MOGS60SE-□○    | 275                 |
| LU1520    | 70  | ■ MAX4-9985      | 201         | MH150       | 110・161・170 | MOGS60SM-□○    | 274                 |
| LU760     | 70  | ■ MAX4-9989PX    | 201         | MH50        | 110・161・170 | MP1070-1330    | 110・161             |
| LU910     | 70  | ■ MAX4-9995      | 203         | MH80        | 110・161・170 | MP1070-1540    | 110・161             |
| LWMS-SD   | 323 | ■ MAX4-9996      | 203         | MHT1070KSN  | 111         | MP1070-1840    | 110・161             |
| LWMS-WD   | 323 | ■ MAX4-D18-8     | 201         | MHT1220KSN  | 111         | MP1220-1330    | 110・161・170         |
|           |     | ■ MAX4-D24-8     | 201         | MHT1520KSN  | 111         | MP1220-1540    | 110・161・170         |
|           |     | ■ MAX4-L24-2S    | 204         | MHT1820KSN  | 111         | MP1220-1840    | 110・161・170         |
|           |     | ■ MAX4-L24-4P    | 204         | MHT610KSN   | 111         | MP1520-1330    | 110・161・170         |
|           |     | ■ MAX4-L30-2S    | 204         | MHT760KSN   | 111         | MP1520-1540    | 110・161・170         |
|           |     | ■ MAX4-L36-2S    | 204         | MHT910KSN   | 111         | MP1520-1840    | 110・161・170         |
|           |     | ■ MAX4-L36-4P    | 204         | ■ MLH       | 182・191     | MP1820-1330    | 110・161・170         |
|           |     | ■ MAX4-L42-2S    | 204         | MMT         | 103・157・166 | MP1820-1540    | 110・161・170         |
|           |     | ■ MAX4-L48-2S    | 204         | MOGS24CE-□○ | 275         | MP1820-1840    | 110・161・170         |
|           |     | ■ MAX4-L48-4P    | 204         | MOGS24CM-□○ | 274         | MP610-1330     | 110・161             |
|           |     | ■ MAX4-L54-2S    | 204         | MOGS24RE-□○ | 275         | MP610-1540     | 110・161             |
|           |     | ■ MAX4-L60-2S    | 204         | MOGS24RM-□○ | 274         | MP610-1840     | 110・161             |
|           |     | ■ MAX4-L60-4P    | 204         | MOGS24SE-□○ | 275         | MP760-1330     | 110・161             |
|           |     | ■ MAX4-LS18-2S   | 204         | MOGS24SM-□○ | 274         | MP760-1540     | 110・161             |
|           |     | ■ MAX4-LS18-4P   | 204         | MOGS28CE-□○ | 275         | MP760-1840     | 110・161             |
|           |     | ■ MAX4-LS21-2S   | 204         | MOGS28CM-□○ | 274         | MP910-1330     | 110・161・170         |
|           |     | ■ MAX4-LS24-2S   | 204         | MOGS28RE-□○ | 275         | MP910-1540     | 110・161・170         |
|           |     | ■ MAX4-LS24-4P   | 204         | MOGS28RM-□○ | 274         | MP910-1840     | 110・161・170         |
|           |     | ■ MAX4DR36S      | 205         | MOGS28SE-□○ | 275         | ■ MQ1824G      | 187                 |
|           |     | ■ MAX4DR48S      | 205         | MOGS28SM-□○ | 274         | ■ MQ1830G      | 187                 |
|           |     | ■ MAX4FR2436     | 205         | MOGS32CE-□○ | 275         | ■ MQ1830G633PX | 314                 |
|           |     | ■ MAX4FR2448     | 205         | MOGS32CM-□○ | 274         | ■ MQ1836G      | 187・190             |
|           |     | ■ MAX4XTR2436XE  | 205         | MOGS32RE-□○ | 275         | ■ MQ1842G      | 187                 |
|           |     | ■ MAX4XTR2436XEA | 205         | MOGS32RM-□○ | 274         | ■ MQ1842G633PX | 314                 |
|           |     | ■ MAX4XTR2448XE  | 205         | MOGS32SE-□○ | 275         | ■ MQ1848G      | 187・190             |
|           |     | ■ MAX4XTR2448XEA | 205         | MOGS32SM-□○ | 274         | ■ MQ1848G633PX | 314                 |
|           |     | ■ MB30128CL      | 227・317     | MOGS36CE-□○ | 275         | ■ MQ1854G      | 187                 |
|           |     | ■ MB30138CL      | 227・317     | MOGS36CM-□○ | 274         | ■ MQ1860G      | 187・190             |
|           |     | ■ MB40120        | 227・317     | MOGS36RE-□○ | 275         | ■ MQ1872G      | 187                 |
|           |     | ■ MB40130        | 227・317     | MOGS36RM-□○ | 274         | ■ MQ2124G      | 187                 |
|           |     | ■ MD18-16        | 182         | MOGS36SE-□○ | 275         | ■ MQ2130G      | 187                 |
|           |     | ■ MD18-20        | 182         | MOGS36SM-□○ | 274         | ■ MQ2136G      | 187                 |
|           |     | ■ MD18-24        | 182         | MOGS40CE-□○ | 275         | ■ MQ2142G      | 187                 |
|           |     | ■ MD24-16        | 182         | MOGS40CM-□○ | 274         | ■ MQ2148G      | 187                 |
|           |     | ■ MD24-20        | 182         | MOGS40RE-□○ | 275         | ■ MQ2154G      | 187                 |
|           |     | ■ MD24-24        | 182         | MOGS40RM-□○ | 274         | ■ MQ2160G      | 187                 |
|           |     | MDB              | 108・159・168 | MOGS40SE-□○ | 275         | ■ MQ2172G      | 187                 |
|           |     | ■ MEP35E         | 192・203・211 | MOGS40SM-□○ | 274         | ■ MQ2424G      | 188                 |
|           |     | ■ MEP36E         | 192・203・211 | MOGS42CE-□○ | 275         | ■ MQ2430G      | 188                 |
|           |     | ■ MEP37E         | 192・203・211 | MOGS42CM-□○ | 274         | ■ MQ2436G      | 188                 |
|           |     | ■ MEP55E         | 192・203・211 | MOGS42RE-□○ | 275         | ■ MQ2442G      | 188                 |
|           |     | ■ MEP56E         | 192・203・211 | MOGS42RM-□○ | 274         | ■ MQ2448G      | 188                 |
|           |     | ■ MEP57E         | 192・203・211 | MOGS42SE-□○ | 275         | ■ MQ2454G      | 188                 |
|           |     | MFT1BK           | 273         | MOGS42SM-□○ | 274         | ■ MQ2460G      | 188                 |
|           |     | MFT1BN           | 273         | MOGS48CE-□○ | 275         | ■ MQ2472G      | 188                 |
|           |     | MFT1LY           | 273         | MOGS48CM-□○ | 274         | ■ MQ54PE       | 187・188・190・195~197 |
|           |     | MFT1PK           | 273         | MOGS48RE-□○ | 275         | ■ MQ63PE       | 187・188・190・195~197 |
|           |     | MFT1WK           | 273         | MOGS48RM-□○ | 274         | ■ MQ74PE       | 187・188・190・195~197 |
|           |     | MFT2BK           | 273         | MOGS48SE-□○ | 275         | ■ MQ86PE       | 187・188・190・195~197 |
|           |     | MFT2BN           | 273         | MOGS48SM-□○ | 274         | ■ MQ9985       | 189                 |
|           |     | MFT2LY           | 273         | MOGS54CE-□○ | 275         | ■ MQD18-8      | 191                 |
|           |     | MFT2PK           | 273         | MOGS54CM-□○ | 274         |                |                     |
|           |     | MFT2WK           | 273         | MOGS54RE-□○ | 275         |                |                     |
|           |     | MFT1URA          | 273         | MOGS54RM-□○ | 274         |                |                     |
|           |     | MFT1URB          | 273         | MOGS54SE-□○ | 275         |                |                     |

M

巻末情報

品名  
インデックス

品番  
インデックス

企業理念

本社拠点  
所在地 他

## 品番インデックス

| 品番              | ページ            | 品番                 | ページ     | 品番                 | ページ    | 品番            | ページ             |
|-----------------|----------------|--------------------|---------|--------------------|--------|---------------|-----------------|
| ■ MQD24-8       | 191            | MS910P1390W5L4     | 172     | MSS1820P2200W4L4   | 173    | ■ MX1836F     | 208             |
| ■ MQL24-2S      | 192            | MS910P1590W4L4     | 172     | MSS1820P2200W5L4   | 173    | ■ MX1836G     | 207             |
| ■ MQL30-2S      | 192            | MS910P1590W5L4     | 172     | MSS1820PS          | 81-87  | ■ MX1842F     | 208             |
| ■ MQL36-2S      | 192            | MS910P1900W4L4     | 172     | MSS1820S           | 81-87  | ■ MX1842G     | 207             |
| ■ MQL42-2S      | 192            | MS910P1900W5L4     | 172     | MSS1820SPS1390W4L4 | 173    | ■ MX1848F     | 208             |
| ■ MQL48-2S      | 192            | MS910P2200W4L4     | 172     | MSS1820SPS1390W5L4 | 173    | ■ MX1848G     | 207             |
| ■ MQL54-2S      | 192            | MS910P2200W5L4     | 172     | MSS1820SPS1590W4L4 | 173    | ■ MX1854F     | 208             |
| ■ MQL60-2S      | 192            | MSA                | 104     | MSS1820SPS1590W5L4 | 173    | ■ MX1854G     | 207             |
| ■ MQL72-2S      | 192            | MSL                | 104     | MSS1820SPS1900W4L4 | 173    | ■ MX1860F     | 208             |
| ■ MQLS18-2S     | 192            | MSMP1330           | 110-170 | MSS1820SPS1900W5L4 | 173    | ■ MX1860G     | 207             |
| ■ MQLS21-2S     | 192            | MSMP1540           | 110-170 | MSS1820SPS2200W4L4 | 173    | ■ MX1872F     | 198             |
| ■ MQLS24-2S     | 192            | MSMP1840           | 110-170 | MSS1820SPS2200W5L4 | 173    | ■ MX1872G     | 208             |
| ■ MQUC1830G2Q   | 253            | MSMP7001           | 323     | MSS610             | 73     | ■ MX1872G     | 195             |
| ■ MQUC1830G3Q   | 253            | MSS1070            | 73      | MSS610AD           | 77     | ■ MX1872G     | 207             |
| ■ MQUC1836G2Q   | 253            | MSS1070AD          | 77      | MSS610PS           | 89     | ■ MX2424F     | 208             |
| ■ MQUC1836G3Q   | 253            | MSS1070PS          | 89      | MSS610S            | 81-87  | ■ MX2424G     | 207             |
| MS1070          | 53-114~116     | MSS1070S           | 81-87   | MSS760             | 73     | ■ MX2430F     | 208             |
| MS1070-3S       | 109            | MSS1220            | 73-171  | MSS760AD           | 77     | ■ MX2430G     | 207             |
| MS1070-4S       | 109            | MSS1220AD          | 77      | MSS760H            | 85     | ■ MX2436F     | 208             |
| MS1220          | 53-114~116-171 | MSS1220P1390W4L4   | 173     | MSS760PS           | 89     | ■ MX2436G     | 207             |
| MS1220-3S       | 109            | MSS1220P1390W5L4   | 173     | MSS760S            | 81-87  | ■ MX2442F     | 208             |
| MS1220-4S       | 109            | MSS1220P1590W4L4   | 173     | MSS910             | 73-171 | ■ MX2442G     | 207             |
| MS1220P1390W4L4 | 172            | MSS1220P1590W5L4   | 173     | MSS910AD           | 77     | ■ MX2448F     | 208             |
| MS1220P1390W5L4 | 172            | MSS1220P1900W4L4   | 173     | MSS910P1390W4L4    | 173    | ■ MX2448G     | 207             |
| MS1220P1390W5L4 | 172            | MSS1220P1900W5L4   | 173     | MSS910P1390W5L4    | 173    | ■ MX2454F     | 208             |
| MS1220P1590W4L4 | 172            | MSS1220P2200W4L4   | 173     | MSS910P1590W4L4    | 173    | ■ MX2454G     | 207             |
| MS1220P1590W5L4 | 172            | MSS1220P2200W5L4   | 173     | MSS910P1590W5L4    | 173    | ■ MX2460F     | 208             |
| MS1220P1900W4L4 | 172            | MSS1220PS          | 89      | MSS910P1900W4L4    | 173    | ■ MX2460G     | 207             |
| MS1220P1900W5L4 | 172            | MSS1220S           | 81-87   | MSS910P1900W5L4    | 173    | ■ MX2472F     | 200-208         |
| MS1220P2200W4L4 | 172            | MSS1220SPS1390W4L4 | 173     | MSS910P2200W4L4    | 173    | ■ MX2472G     | 197-207         |
| MS1220P2200W5L4 | 172            | MSS1220SPS1390W5L4 | 173     | MSS910P2200W5L4    | 173    | ■ MX54P       | 195~200-207-208 |
| MS1520          | 53-114~116-171 | MSS1220SPS1590W4L4 | 173     | MSS910PS           | 89     | ■ MX63P       | 195~200-207-208 |
| MS1520-3S       | 109            | MSS1220SPS1590W5L4 | 173     | MSS910S            | 81-87  | ■ MX74P       | 195~200-207-208 |
| MS1520-4S       | 109            | MSS1220SPS1900W4L4 | 173     | MSS910SPS1390W4L4  | 173    | ■ MX86P       | 195~200-207-208 |
| MS1520P1390W4L4 | 172            | MSS1220SPS1900W5L4 | 173     | MSS910SPS1390W5L4  | 173    | ■ MX9985      | 209             |
| MS1520P1390W5L4 | 172            | MSS1220SPS2200W4L4 | 173     | MSS910SPS1590W4L4  | 173    | ■ MX9996      | 211             |
| MS1520P1390W5L4 | 172            | MSS1220SPS2200W5L4 | 173     | MSS910SPS1590W5L4  | 173    | ■ MXD18-8     | 209             |
| MS1520P1590W4L4 | 172            | MSS1520            | 73-171  | MSS910SPS1900W4L4  | 173    | ■ MXD24-8     | 209             |
| MS1520P1590W5L4 | 172            | MSS1520AD          | 77      | MSS910SPS1900W5L4  | 173    | ■ MXDRIP      | 205             |
| MS1520P1900W4L4 | 172            | MSS1520P1390W4L4   | 173     | MSS910SPS2200W4L4  | 173    | ■ MXFR2436    | 205             |
| MS1520P1900W5L4 | 172            | MSS1520P1390W5L4   | 173     | MSS910SPS2200W5L4  | 173    | ■ MXFR2448    | 205             |
| MS1520P2200W4L4 | 172            | MSS1520P1590W4L4   | 173     | MST1070KSN         | 111    | ■ MXL24-2S    | 212             |
| MS1520P2200W5L4 | 172            | MSS1520P1590W5L4   | 173     | MST1220KSN         | 111    | ■ MXL24-4P    | 212             |
| MS1820          | 53-114~116     | MSS1520P1900W4L4   | 173     | MST1520KSN         | 111    | ■ MXL30-2S    | 212             |
| MS1820-3S       | 109            | MSS1520P1900W5L4   | 173     | MST1820KSN         | 111    | ■ MXL36-2S    | 212             |
| MS1820-4S       | 109            | MSS1520P2200W4L4   | 173     | MST610KSN          | 111    | ■ MXL36-4P    | 212             |
| MS1820P1390W4L4 | 172            | MSS1520P2200W5L4   | 173     | MST760KSN          | 111    | ■ MXL42-2S    | 212             |
| MS1820P1390W5L4 | 172            | MSS1520PS          | 89      | MST910KSN          | 111    | ■ MXL48-2S    | 212             |
| MS1820P1590W4L4 | 172            | MSS1520S           | 81-87   | MTO                | 104    | ■ MXL48-4P    | 212             |
| MS1820P1590W5L4 | 172            | MSS1520SPS1390W4L4 | 173     | ■ MTR2436XE        | 182    | ■ MXL54-2S    | 212             |
| MS1820P1900W4L4 | 172            | MSS1520SPS1390W5L4 | 173     | ■ MTR2448XE        | 182    | ■ MXL60-2S    | 212             |
| MS1820P1900W5L4 | 172            | MSS1520SPS1590W4L4 | 173     | ■ MTR2460XE        | 182    | ■ MXL60-4P    | 212             |
| MS1820P2200W4L4 | 172            | MSS1520SPS1590W5L4 | 173     | MU1070             | 69     | ■ MXL72-2S    | 212             |
| MS1820P2200W5L4 | 172            | MSS1520SPS1900W4L4 | 173     | MU1220             | 69     | ■ MXLS18-2S   | 212             |
| MS610           | 53-114~116     | MSS1520SPS1900W5L4 | 173     | MU1520             | 69     | ■ MXLS18-4P   | 212             |
| MS610-3S        | 109            | MSS1520SPS2200W4L4 | 173     | MU1820             | 69     | ■ MXLS24-2S   | 212             |
| MS610-4S        | 109            | MSS1520SPS2200W5L4 | 173     | MU610              | 69     | ■ MXLS24-4P   | 212             |
| MS760           | 53-114~116     | MSS1820            | 73      | MU760              | 69     | ■ MY1627-34BU | 254-356         |
| MS760-3S        | 109            | MSS1820AD          | 77      | MU910              | 69     | ■ MY1627-34G  | 254-356         |
| MS760-4S        | 109            | MSS1820P1390W4L4   | 173     | ■ MUD18-8          | 182    | ■ MY2030-34BU | 254-356         |
| MS910           | 53-114~116-171 | MSS1820P1390W5L4   | 173     | ■ MUD24-8          | 182    | ■ MY2030-34G  | 254-356         |
| MS910-3S        | 109            | MSS1820P1590W4L4   | 173     | ■ MX1824F          | 208    | ■ MY2636-35BU | 254-356         |
| MS910-4S        | 109            | MSS1820P1590W5L4   | 173     | ■ MX1824G          | 207    | ■ MY2636-35G  | 254-356         |
| MS910P1390W4L4  | 172            | MSS1820P1900W4L4   | 173     | ■ MX1830F          | 208    | ■ MYUB1       | 254             |
|                 |                | MSS1820P1900W5L4   | 173     | ■ MX1830G          | 207    | ■ MYUB2       | 254             |

巻末情報

品名  
インデックス品番  
インデックス

企業理念

本社拠点  
所在地

| 品番       | ページ | 品番      | ページ | 品番          | ページ | 品番           | ページ |
|----------|-----|---------|-----|-------------|-----|--------------|-----|
| ■ MYWB1  | 254 | NHCT-5  | 289 | NSMCE-S     | 244 | NSWT1A-S     | 243 |
| ■ MYWB2  | 254 | NHCT-6  | 289 | NSMCF       | 244 | NSWT1A-SAD   | 239 |
| <b>N</b> |     |         |     |             |     |              |     |
| NBKA     | 235 | NHCT-7  | 289 | NSMCF-S     | 244 | NSWT1B       | 243 |
| NBKA-S   | 235 | NHCT-8  | 289 | NSUTS0      | 246 | NSWT1B-AD    | 239 |
| NBKASL   | 236 | NHCU-1  | 289 | NSUTS0-AD   | 241 | NSWT1B-S     | 243 |
| NBKASL-S | 236 | NHCU-10 | 289 | NSUTS0-S    | 246 | NSWT1B-SAD   | 239 |
| NBKAU    | 248 | NHCU-2  | 289 | NSUTS0-SAD  | 241 | NSWT1C       | 243 |
| NBKAU-S  | 248 | NHCU-3  | 289 | NSUTS1      | 246 | NSWT1C-AD    | 239 |
| NBKB     | 235 | NHCU-4  | 289 | NSUTS1-AD   | 241 | NSWT1C-S     | 243 |
| NBKB-S   | 235 | NHCU-5  | 289 | NSUTS1-S    | 246 | NSWT1C-SAD   | 239 |
| NBKBSL   | 236 | NHCU-6  | 289 | NSUTS1-SAD  | 241 | NSWT1D       | 243 |
| NBKBSL-S | 236 | NHCU-7  | 289 | NSUTS2      | 246 | NSWT1D-AD    | 239 |
| NBKBU    | 248 | NHCU-8  | 289 | NSUTS2-AD   | 241 | NSWT1D-S     | 243 |
| NBKBU-S  | 248 | NHCU-9  | 289 | NSUTS2-S    | 246 | NSWT1D-SAD   | 239 |
| NBKC     | 235 | NMCA    | 235 | NSUTS2-SAD  | 241 | NSWT1E       | 243 |
| NBKC-S   | 235 | NMCA-S  | 235 | NSUTS3      | 246 | NSWT1E-AD    | 239 |
| NBKCU    | 248 | NMCAU   | 248 | NSUTS3-AD   | 241 | NSWT1E-S     | 243 |
| NBKCU-S  | 248 | NMCAU-S | 248 | NSUTS3-S    | 246 | NSWT1E-SAD   | 239 |
| NBKD     | 235 | NMCB    | 235 | NSUTS3-SAD  | 241 | NSWT1F       | 243 |
| NBKD-S   | 235 | NMCB-S  | 235 | NSUTS4      | 246 | NSWT1F-AD    | 239 |
| NBKDSL   | 236 | NMCBU   | 248 | NSUTS4-AD   | 241 | NSWT1F-S     | 243 |
| NBKDSL-S | 236 | NMCC    | 235 | NSUTS4-S    | 246 | NSWT1F-SAD   | 239 |
| NBKDU    | 248 | NMCC-S  | 235 | NSUTS4-SAD  | 241 | NSWT1M       | 243 |
| NBKDU-S  | 248 | NMCCU   | 248 | NSUTTO      | 245 | NSWT1M-AD    | 239 |
| NBKE     | 235 | NMCCU-S | 248 | NSUTTO-2    | 245 | NSWT1M-S     | 243 |
| NBKE-S   | 235 | NMCD    | 235 | NSUTTO-2AD  | 240 | NSWT1M-SAD   | 239 |
| NBKESL   | 236 | NMCD-S  | 235 | NSUTTO-2S   | 245 | NSWT2A       | 243 |
| NBKESL-S | 236 | NMCE    | 235 | NSUTTO-2SAD | 240 | NSWT2A-AD    | 239 |
| NBKEU    | 248 | NMCE-S  | 235 | NSUTTO-AD   | 240 | NSWT2A-S     | 243 |
| NBKEU-S  | 248 | NMCEU   | 248 | NSUTTO-S    | 245 | NSWT2A-SAD   | 239 |
| NBKF     | 235 | NMCEU-S | 248 | NSUTTO-SAD  | 240 | NSWT2B       | 243 |
| NBKF-S   | 235 | NMCF    | 235 | NSUTT1      | 245 | NSWT2B-AD    | 239 |
| NBKFSL   | 236 | NMCF-S  | 235 | NSUTT1-2    | 245 | NSWT2B-S     | 243 |
| NBKFSL-S | 236 | NMCFU   | 248 | NSUTT1-2AD  | 240 | NSWT2B-SAD   | 239 |
| NBKFU    | 248 | NMCFU-S | 248 | NSUTT1-2S   | 245 | NSWT2C       | 243 |
| NBKFU-S  | 248 | NNU1314 | 349 | NSUTT1-2SAD | 240 | NSWT2C-AD    | 239 |
| NBKM     | 235 | NNU1317 | 349 | NSUTT1-AD   | 240 | NSWT2C-S     | 243 |
| NBKM-S   | 235 | NNU1614 | 349 | NSUTT1-S    | 245 | NSWT2C-SAD   | 239 |
| NBKMSL   | 236 | NNU1617 | 349 | NSUTT1-SAD  | 240 | NSWT2D       | 243 |
| NBKMSL-S | 236 | NNUP13  | 349 | NSUTT2      | 245 | NSWT2D-AD    | 239 |
| NBKMU    | 248 | NNUP16  | 349 | NSUTT2-2    | 245 | NSWT2D-S     | 243 |
| NBKMU-S  | 248 | NSBKA   | 244 | NSUTT2-2AD  | 240 | NSWT2D-SAD   | 239 |
| NBT3     | 354 | NSBKA-S | 244 | NSUTT2-2S   | 245 | NSWT2E       | 243 |
| NBT4     | 354 | NSBKB   | 244 | NSUTT2-2SAD | 240 | NSWT2E-AD    | 239 |
| NBT5     | 354 | NSBKB-S | 244 | NSUTT2-AD   | 240 | NSWT2E-S     | 243 |
| NHCB-1   | 289 | NSBKC   | 244 | NSUTT2-S    | 245 | NSWT2E-SAD   | 239 |
| NHCB-10  | 289 | NSBKC-S | 244 | NSUTT2-SAD  | 240 | NSWT2F       | 243 |
| NHCB-2   | 289 | NSBKD   | 244 | NSUTT3      | 245 | NSWT2F-AD    | 239 |
| NHCB-3   | 289 | NSBKD-S | 244 | NSUTT3-2    | 245 | NSWT2F-S     | 243 |
| NHCB-4   | 289 | NSBKE   | 244 | NSUTT3-2AD  | 240 | NSWT2F-SAD   | 239 |
| NHCB-5   | 289 | NSBKE-S | 244 | NSUTT3-2S   | 245 | NSWT2M       | 243 |
| NHCB-6   | 289 | NSBKF   | 244 | NSUTT3-2SAD | 240 | NSWT2M-AD    | 239 |
| NHCB-7   | 289 | NSBKF-S | 244 | NSUTT3-AD   | 240 | NSWT2M-S     | 243 |
| NHCB-8   | 289 | NSBKM   | 244 | NSUTT3-S    | 245 | NSWT2M-SAD   | 239 |
| NHCB-9   | 289 | NSBKM-S | 244 | NSUTT3-SAD  | 240 | NTCR24SFK-RP | 291 |
| NHCT-1   | 289 | NSMCA   | 244 | NSUTT4      | 245 | NTCR28SFK-RP | 291 |
| NHCT-1.5 | 289 | NSMCA-S | 244 | NSUTT4-2    | 245 | NTCR36SFK-RP | 291 |
| NHCT-2   | 289 | NSMCB   | 244 | NSUTT4-2AD  | 240 | NTCR40SFK-RP | 291 |
| NHCT-2.6 | 289 | NSMCB-S | 244 | NSUTT4-2S   | 245 | NTCR48SFK-RP | 291 |
| NHCT-3   | 289 | NSMCC   | 244 | NSUTT4-2SAD | 240 | NTCX28SFK-RP | 291 |
| NHCT-3.7 | 289 | NSMCC-S | 244 | NSUTT4-AD   | 240 | NTCX36SFK-RP | 291 |
| NHCT-4   | 289 | NSMCD   | 244 | NSUTT4-S    | 245 | NTCX40SFK-RP | 291 |
| NHCT-4.8 | 289 | NSMCD-S | 244 | NSUTT4-SAD  | 240 | NTZAM1314    | 348 |
|          |     | NSMCE   | 244 | NSWT1A      | 243 | NTZAM1317    | 348 |
|          |     |         |     | NSWT1A-AD   | 239 | NUTS0        | 236 |

巻末情報

品名  
インデックス

品番  
インデックス

企業理念

本社拠点  
所在地 他

## 品番インデックス

| 品番         | ページ | 品番         | ページ | 品番        | ページ | 品番        | ページ               |   |
|------------|-----|------------|-----|-----------|-----|-----------|-------------------|---|
| NUTS0-AD   | 241 | NUTT2SL    | 237 | NWT1DU-S  | 248 | <b>P</b>  |                   |   |
| NUTS0-S    | 236 | NUTT2SL-S  | 237 | NWT1E     | 235 |           | P1390             | 51~57・59~65・69・70・73・74・77・78・81・82・89・90・165・177~179 |
| NUTS0-SAD  | 241 | NUTT2U     | 249 | NWT1E-AD  | 239 |           | P1390N            | 98  |
| NUTS0SL    | 237 | NUTT2U-2   | 249 | NWT1E-S   | 235 |           | P1390W            | 98  |
| NUTS0SL-S  | 237 | NUTT2U-2S  | 249 | NWT1E-SAD | 239 |           | P1590             | 51~57・59~65・69・70・73・74・77・78・81・82・89・90・165・177~179 |
| NUTS1      | 236 | NUTT2U-S   | 249 | NWT1EU    | 248 |           | P1590N            | 98  |
| NUTS1-AD   | 241 | NUTT3      | 236 | NWT1EU-S  | 248 |           | P1590W            | 98  |
| NUTS1-S    | 236 | NUTT3-2    | 236 | NWT1F     | 235 |           | P1900             | 51~57・59~65・69・70・73・74・77・78・81・82・89・90・165・177~179 |
| NUTS1-SAD  | 241 | NUTT3-2AD  | 240 | NWT1F-AD  | 239 |           | P1900N            | 98  |
| NUTS1SL    | 237 | NUTT3-2S   | 236 | NWT1F-S   | 235 |           | P1900W            | 98  |
| NUTS1SL-S  | 237 | NUTT3-2SAD | 240 | NWT1F-SAD | 239 |           | P2200             | 51~57・59~65・69・70・73・74・77・78・81・82・89・90・165・177~179 |
| NUTS2      | 236 | NUTT3-AD   | 240 | NWT1FU    | 248 |           | P2200N            | 98  |
| NUTS2-AD   | 241 | NUTT3-S    | 236 | NWT1FU-S  | 248 |           | P2200W            | 98  |
| NUTS2-S    | 236 | NUTT3-SAD  | 240 | NWT1M     | 235 |           | P2500N            | 98  |
| NUTS2-SAD  | 241 | NUTT3SL    | 237 | NWT1M-AD  | 239 |           | P2500W            | 98  |
| NUTS2SL    | 237 | NUTT3SL-S  | 237 | NWT1M-S   | 235 |           | P300N             | 98  |
| NUTS2SL-S  | 237 | NUTT3U     | 249 | NWT1M-SAD | 239 |           | P300W             | 98  |
| NUTS3      | 236 | NUTT3U-2   | 249 | NWT1MU    | 248 |           | P680N             | 98  |
| NUTS3-AD   | 241 | NUTT3U-2S  | 249 | NWT1MU-S  | 248 |           | P680W             | 98  |
| NUTS3-S    | 236 | NUTT3U-S   | 249 | NWT2A     | 235 |           | P755N             | 98  |
| NUTS3-SAD  | 241 | NUTT4      | 236 | NWT2A-AD  | 239 | P755W     | 98                |   |
| NUTS3SL    | 237 | NUTT4-2    | 236 | NWT2A-PR  | 253 | P855N     | 98                |   |
| NUTS3SL-S  | 237 | NUTT4-2AD  | 240 | NWT2A-S   | 235 | P855W     | 98                |   |
| NUTS4      | 236 | NUTT4-2S   | 236 | NWT2A-SAD | 239 | PA1390    | 51~57・69・70・73・74 |   |
| NUTS4-AD   | 241 | NUTT4-2SAD | 240 | NWT2A-SPR | 253 | PA1390N   | 98                |   |
| NUTS4-S    | 236 | NUTT4-AD   | 240 | NWT2AU    | 248 | PA1390W   | 98                |   |
| NUTS4-SAD  | 241 | NUTT4-S    | 236 | NWT2AU-S  | 248 | PA1590    | 51~57・69・70・73・74 |   |
| NUTS4SL    | 237 | NUTT4-SAD  | 240 | NWT2B     | 235 | PA1590N   | 98                |   |
| NUTS4SL-S  | 237 | NUTT4SL    | 237 | NWT2B-AD  | 239 | PA1590W   | 98                |   |
| NUTT0      | 236 | NUTT4SL-S  | 237 | NWT2B-PR  | 253 | PA1900    | 51~57・69・70・73・74 |   |
| NUTT0-2    | 236 | NUTT4U     | 249 | NWT2B-S   | 235 | PA1900N   | 98                |   |
| NUTT0-2AD  | 240 | NUTT4U-2   | 249 | NWT2B-SAD | 239 | PA1900W   | 98                |   |
| NUTT0-2S   | 236 | NUTT4U-2S  | 249 | NWT2B-SPR | 253 | PA1900    | 51~57・69・70・73・74 |   |
| NUTT0-2SAD | 240 | NUTT4U-S   | 249 | NWT2BU    | 248 | PA1900N   | 98                |   |
| NUTT0-AD   | 240 | NWFS       | 105 | NWT2BU-S  | 248 | PA1900W   | 98                |   |
| NUTT0-S    | 236 | NWFS       | 169 | NWT2C     | 235 | PA2200    | 51~57・69・70・73・74 |   |
| NUTT0-SAD  | 240 | NWFW       | 105 | NWT2C-AD  | 239 | PA2200N   | 98                |   |
| NUTT0SL    | 237 | NWFW       | 169 | NWT2C-S   | 235 | PA2200W   | 98                |   |
| NUTT0SL-S  | 237 | NWT1A      | 235 | NWT2C-SAD | 239 | PCD11     | 269               |   |
| NUTT0U     | 249 | NWT1A-AD   | 239 | NWT2CU    | 248 | PCD8      | 269               |   |
| NUTT0U-2   | 249 | NWT1A-PR   | 253 | NWT2CU-S  | 248 | PCD9      | 269               |   |
| NUTT0U-2S  | 249 | NWT1A-S    | 235 | NWT2D     | 235 | PH-1      | 304               |   |
| NUTT0U-S   | 249 | NWT1A-SAD  | 239 | NWT2D-AD  | 239 | PH-2      | 304               |   |
| NUTT1      | 236 | NWT1A-SPR  | 253 | NWT2D-S   | 235 | POK       | 105・169           |   |
| NUTT1-2    | 236 | NWT1AU     | 248 | NWT2D-SAD | 239 | POK-S     | 105・169           |   |
| NUTT1-2AD  | 240 | NWT1AU-S   | 248 | NWT2DU    | 248 | PR1824NK3 | 177               |   |
| NUTT1-2S   | 236 | NWT1B      | 235 | NWT2DU-S  | 248 | PR1830NK3 | 177               |   |
| NUTT1-2SAD | 240 | NWT1B-AD   | 239 | NWT2E     | 235 | PR1836NK3 | 177               |   |
| NUTT1-AD   | 240 | NWT1B-PR   | 253 | NWT2E-AD  | 239 | PR1842NK3 | 177               |   |
| NUTT1-S    | 236 | NWT1B-S    | 235 | NWT2E-S   | 235 | PR1848NK3 | 177               |   |
| NUTT1-SAD  | 240 | NWT1B-SAD  | 239 | NWT2E-SAD | 239 | PR1854NK3 | 177               |   |
| NUTT1SL    | 237 | NWT1B-SPR  | 253 | NWT2EU    | 248 | PR1860NK3 | 177               |   |
| NUTT1SL-S  | 237 | NWT1BU     | 248 | NWT2EU-S  | 248 |           |                   |   |
| NUTT1U     | 249 | NWT1BU-S   | 248 | NWT2F     | 235 |           |                   |   |
| NUTT1U-2   | 249 | NWT1C      | 235 | NWT2F-AD  | 239 |           |                   |   |
| NUTT1U-2S  | 249 | NWT1C-AD   | 239 | NWT2F-S   | 235 |           |                   |   |
| NUTT1U-S   | 249 | NWT1C-S    | 235 | NWT2F-SAD | 239 |           |                   |   |
| NUTT2      | 236 | NWT1C-SAD  | 239 | NWT2FU    | 248 |           |                   |   |
| NUTT2-2    | 236 | NWT1CU     | 248 | NWT2FU-S  | 248 |           |                   |   |
| NUTT2-2AD  | 240 | NWT1CU-S   | 248 | NWT2M     | 235 |           |                   |   |
| NUTT2-2S   | 236 | NWT1D      | 235 | NWT2M-AD  | 239 |           |                   |   |
| NUTT2-2SAD | 240 | NWT1D-AD   | 239 | NWT2M-S   | 235 |           |                   |   |
| NUTT2-AD   | 240 | NWT1D-S    | 235 | NWT2M-SAD | 239 |           |                   |   |
| NUTT2-S    | 236 | NWT1D-SAD  | 239 | NWT2MU    | 248 |           |                   |   |
| NUTT2-SAD  | 240 | NWT1DU     | 248 | NWT2MU-S  | 248 |           |                   |   |

巻末情報

品名  
インデックス品番  
インデックス

企業理念

本社拠点  
所在地 他

| 品番                 | ページ | 品番      | ページ | 品番           | ページ | 品番            | ページ     |
|--------------------|-----|---------|-----|--------------|-----|---------------|---------|
| ■ PR1872NK3        | 177 | PTWSDEK | 303 | ■ RB12100    | 306 | ■ RBCSK       | 311     |
| ■ PR2124NK3        | 178 | PTWSEK  | 303 | ■ RB12100F   | 306 | ■ RBDF4500    | 297     |
| ■ PR2130NK3        | 178 | PTWSSEK | 303 | ■ RB12150    | 306 | ■ RBFBK       | 297     |
| ■ PR2136NK3        | 178 | PTWTDEK | 303 | ■ RB12150F   | 306 | ■ RBGP11020H  | 299     |
| ■ PR2142NK3        | 178 | PTWTEK  | 303 | ■ RB121A     | 306 | ■ RBGP11040H  | 299     |
| ■ PR2148NK3        | 178 | PTWTSEK | 303 | ■ RB12200    | 306 | ■ RBGP11065H  | 299     |
| ■ PR2154NK3        | 178 | PTZAM1  | 348 | ■ RB12200F   | 306 | ■ RBGP11100H  | 299     |
| ■ PR2160NK3        | 178 |         |     | ■ RB125      | 306 | ■ RBGP12020H  | 299     |
| ■ PR2172NK3        | 178 |         |     | ■ RB13065    | 307 | ■ RBGP12040H  | 299     |
| ■ PR2424NK3        | 179 |         |     | ■ RB13065F   | 307 | ■ RBGP12065H  | 299     |
| ■ PR2430NK3        | 179 |         |     | ■ RB131      | 307 | ■ RBGP12100H  | 299     |
| ■ PR2436NK3        | 179 |         |     | ■ RB13100    | 307 | ■ RBGP13020H  | 299     |
| ■ PR2442NK3        | 179 |         |     | ■ RB13100F   | 307 | ■ RBGP13040H  | 299     |
| ■ PR2448NK3        | 179 |         |     | ■ RB13150    | 307 | ■ RBGP13065H  | 299     |
| ■ PR2454NK3        | 179 |         |     | ■ RB13150F   | 307 | ■ RBGP13100H  | 299     |
| ■ PR2460NK3        | 179 |         |     | ■ RB131A     | 307 | ■ RBGP23020H  | 299     |
| ■ PR2472NK3        | 179 |         |     | ■ RB13200    | 307 | ■ RBGP23040H  | 299     |
| PS1390             |     |         |     | ■ RB13200F   | 307 | ■ RBGP23065H  | 299     |
| 59~65·67·77·78·81· |     |         |     | ■ RB135      | 307 | ■ RBGP23100H  | 299     |
| 82·87·89·90·95     |     |         |     | ■ RB141      | 307 | ■ RBGP3400SP  | 296     |
| PS1390M16          | 265 |         |     | ■ RB14100    | 307 | ■ RBGP8000SP  | 297     |
| PS1390N            | 98  |         |     | ■ RB14100F   | 307 | BH12          | 286·288 |
| PS1390W            | 98  |         |     | ■ RB14150    | 307 | ■ RBIK3500QE  | 296     |
| PS1590             |     |         |     | ■ RB14150F   | 307 | ■ RBIW3500    | 296     |
| 59~65·67·77·78·81· |     |         |     | ■ RB141A     | 307 | ■ RBKP11088B  | 298     |
| 82·87·89·90·95     |     |         |     | ■ RB14200    | 307 | ■ RBKP11088S  | 298     |
| PS1590M16          | 265 |         |     | ■ RB14200F   | 307 | ■ RBKP23088B  | 298     |
| PS1590N            | 98  |         |     | ■ RB145      | 307 | ■ RBKP23088S  | 298     |
| PS1590W            | 98  |         |     | ■ RB161      | 307 | ■ RBKPBL11S   | 298     |
| PS1900             |     |         |     | ■ RB16100    | 307 | ■ RBKPBL12S   | 298     |
| 59~65·67·77·78·81· |     |         |     | ■ RB16100F   | 307 | ■ RBKPBL13S   | 298     |
| 82·87·89·90·95     |     |         |     | ■ RB16150    | 307 | ■ RBKPBL23S   | 298     |
| PS1900M16          | 265 |         |     | ■ RB16150F   | 307 | ■ RBKPCPS     | 298     |
| PS1900N            | 98  |         |     | ■ RB161A     | 307 | ■ RBKPHPS     | 298     |
| PS1900W            | 98  |         |     | ■ RB16200    | 307 | ■ RBKPTP11040 | 298     |
| PS2200             |     |         |     | ■ RB16200F   | 307 | ■ RBKPTP11065 | 298     |
| 59~65·67·77·78·81· |     |         |     | ■ RB165      | 307 | ■ RBKPTP11100 | 298     |
| 82·87·89·90        |     |         |     | ■ RB191      | 307 | ■ RBKPTP12040 | 298     |
| PS2200N            | 98  |         |     | ■ RB19100    | 307 | ■ RBKPTP12065 | 298     |
| PS2200W            | 98  |         |     | ■ RB19100F   | 307 | ■ RBKPTP12100 | 298     |
| PS2500N            | 98  |         |     | ■ RB191A     | 307 | ■ RBKPTP13040 | 298     |
| PS2500W            | 98  |         |     | ■ RB21020    | 306 | ■ RBKPTP13065 | 298     |
| PS300N             | 98  |         |     | ■ RB21040    | 306 | ■ RBKPTP13100 | 298     |
| PS300W             | 98  |         |     | ■ RB21065    | 306 | ■ RBKPTP23040 | 298     |
| PS680M16           | 265 |         |     | ■ RB23065    | 306 | ■ RBKPTP23065 | 298     |
| PS680N             | 98  |         |     | ■ RB23065F   | 306 | ■ RBKPTP23100 | 298     |
| PS680W             | 98  |         |     | ■ RB230DS    | 311 | ■ RBRP        | 309·311 |
| PS755M16           | 265 |         |     | ■ RB231      | 306 | RBSGDF        | 297     |
| PS755N             | 98  |         |     | ■ RB23100    | 306 | ■ RBSTK       | 311     |
| PS755W             | 98  |         |     | ■ RB23100F   | 306 | ■ RBSVACS2    | 295     |
| PS855M16           | 265 |         |     | ■ RB23150    | 306 | ■ RBSVACS3    | 295     |
| PS855N             | 98  |         |     | ■ RB23150F   | 306 | ■ RBTSK       | 297     |
| PS855W             | 98  |         |     | ■ RB231A     | 306 | RC1LS1070A    | 250     |
| PTGSDEK            | 302 |         |     | ■ RB23200    | 306 | RC1LS1070B    | 250     |
| PTGSEK             | 302 |         |     | ■ RB23200F   | 306 | RC1LS610A     | 250     |
| PTGSSEK            | 302 |         |     | ■ RB235      | 306 | RC1LS610B     | 250     |
| PTGTDEK            | 302 |         |     | ■ RB50       | 309 | RC1LS760A     | 250     |
| PTGTEK             | 302 |         |     | ■ RB50DS     | 309 | RC1LS760B     | 250     |
| PTGTSEK            | 302 |         |     | ■ RB50K      | 309 | RC1LS910A     | 250     |
| PTSSDEK            | 301 |         |     | ■ RB600K     | 310 | RC1LS910B     | 250     |
| PTSSSEK            | 301 |         |     | ■ RBAB       | 309 | RC1LSS1070A   | 250     |
| PTSTDEK            | 301 |         |     | ■ RBBFACS2   | 295 | RC1LSS1070B   | 250     |
| PTSTSEK            | 301 |         |     | ■ RBBFACS3   | 295 | RC1LSS610A    | 250     |
| PTSTEK             | 301 |         |     | ■ RBCK2300QB | 296 | RC1LSS610B    | 250     |
| PTSTSEK            | 301 |         |     | ■ RBCP       | 311 | RC1LSS760A    | 250     |

Q

R

巻末情報

品名  
インデックス

品番  
インデックス

企業理念

本社拠点  
所在地 他

## 品番インデックス

| 品番              | ページ | 品番             | ページ | 品番             | ページ | 品番           | ページ |
|-----------------|-----|----------------|-----|----------------|-----|--------------|-----|
| RC1LSS760B      | 250 | ■ RM1881750BK  | 322 | ■ RM2026721GY  | 335 | ■ RM2963RD   | 330 |
| RC1LSS910A      | 250 | ■ RM1881781BK  | 322 | ■ RM2064907RD  | 332 | ■ RM3066BG   | 337 |
| RC1LSS910B      | 250 | ■ RM1881782BK  | 322 | ■ RM2064914YL  | 332 | ■ RM3066BK   | 337 |
| RC1LSS1070SA    | 250 | ■ RM1881783BK  | 322 | ■ RM2064915YL  | 332 | ■ RM3067BK   | 337 |
| RC1LSS1070SB    | 250 | ■ RM1883455BG  | 334 | ■ RM2064959YL  | 332 | ■ RM315488BK | 321 |
| RC1LSS610SA     | 250 | ■ RM1883456BG  | 334 | ■ RM2135890BL  | 327 | ■ RM3216CL   | 317 |
| RC1LSS610SB     | 250 | ■ RM1883458BG  | 334 | ■ RM2136053BL  | 331 | ■ RM3217CL   | 317 |
| RC1LSS760SA     | 250 | ■ RM1883459BG  | 334 | ■ RM2523BG     | 333 | ■ RM3218CL   | 317 |
| RC1LSS760SB     | 250 | ■ RM1883460BG  | 334 | ■ RM2523BK     | 333 | ■ RM3300CL   | 305 |
| RC1LSS910SA     | 250 | ■ RM1883551BG  | 334 | ■ RM2531BK     | 329 | ■ RM3302CL   | 305 |
| RC1LSS910SB     | 250 | ■ RM1883552BG  | 334 | ■ RM2532BK     | 329 | ■ RM3304CL   | 305 |
| RC1MS1070A      | 250 | ■ RM1883553BG  | 334 | ■ RM2535BK     | 329 | ■ RM3306CL   | 305 |
| RC1MS1070B      | 250 | ■ RM1883554WT  | 334 | ■ RM2609GY     | 342 | ■ RM3307CL   | 305 |
| RC1MS610A       | 250 | ■ RM1883555WT  | 334 | ■ RM2609WT     | 342 | ■ RM3308CL   | 305 |
| RC1MS610B       | 250 | ■ RM1883557WT  | 334 | ■ RM2610UTGY   | 341 | ■ RM3309CL   | 305 |
| RC1MS760A       | 250 | ■ RM1883559WT  | 334 | ■ RM2610UTWT   | 341 | ■ RM3310CL   | 305 |
| RC1MS760B       | 250 | ■ RM1883561WT  | 334 | ■ RM2614GY     | 330 | ■ RM3328CL   | 305 |
| RC1MS910A       | 250 | ■ RM1883563RD  | 334 | ■ RM2614RD     | 330 | ■ RM3349GY   | 317 |
| RC1MS910B       | 250 | ■ RM1883564RD  | 334 | ■ RM2617GY     | 330 | ■ RM3351GY   | 317 |
| RC1MSS1070A     | 250 | ■ RM1883566RD  | 334 | ■ RM261960BK   | 342 | ■ RM335388BK | 255 |
| RC1MSS1070B     | 250 | ■ RM1883568RD  | 334 | ■ RM261960GY   | 342 | ■ RM335488BK | 255 |
| RC1MSS610A      | 250 | ■ RM1883570RD  | 334 | ■ RM261960WT   | 342 | ■ RM335588PT | 255 |
| RC1MSS610B      | 250 | ■ RM1883575YL  | 334 | ■ RM262073UTBL | 341 | ■ RM342488WT | 254 |
| RC1MSS760A      | 250 | ■ RM1883579YL  | 334 | ■ RM2620UTGY   | 341 | ■ RM3486108  | 327 |
| RC1MSS760B      | 250 | ■ RM1883600GY  | 334 | ■ RM2620UTWT   | 341 | ■ RM3500WT   | 305 |
| RC1MSS910A      | 250 | ■ RM1883602GY  | 334 | ■ RM2620UTYL   | 341 | ■ RM3502WT   | 305 |
| RC1MSS910B      | 250 | ■ RM1883604GY  | 334 | ■ RM2631GY     | 342 | ■ RM3504WT   | 305 |
| RC1MSS1070SA    | 250 | ■ RM1883606GY  | 334 | ■ RM2631RD     | 342 | ■ RM3506WT   | 305 |
| RC1MSS1070SB    | 250 | ■ RM1883609BK  | 334 | ■ RM2631WT     | 342 | ■ RM3507WT   | 305 |
| RC1MSS610SA     | 250 | ■ RM1883611BK  | 334 | ■ RM2631YL     | 342 | ■ RM3508WT   | 305 |
| RC1MSS610SB     | 250 | ■ RM1883613BK  | 334 | ■ RM263273UTBL | 341 | ■ RM3509WT   | 305 |
| RC1MSS760SA     | 250 | ■ RM1883615BK  | 334 | ■ RM2632UTGY   | 341 | ■ RM3510WT   | 305 |
| RC1MSS760SB     | 250 | ■ RM1889863BK  | 322 | ■ RM2632UTRD   | 341 | ■ RM3526GY   | 339 |
| RC1MSS910SA     | 250 | ■ RM1889864BK  | 322 | ■ RM2632UTWT   | 341 | ■ RM3527GY   | 339 |
| RC1MSS910SB     | 250 | ■ RM1901982BK  | 335 | ■ RM2632UTYL   | 341 | ■ RM3528WT   | 305 |
| RC1SLS1070A     | 250 | ■ RM1901985BK  | 335 | ■ RM2640BK     | 342 | ■ RM3536GY   | 339 |
| RC1SLS1070B     | 250 | ■ RM1901992BK  | 335 | ■ RM264307UTBL | 341 | ■ RM3539GY   | 339 |
| RC1SLS610A      | 250 | ■ RM1901993BK  | 335 | ■ RM264360UTBK | 341 | ■ RM354060BK | 336 |
| RC1SLS610B      | 250 | ■ RM1901999BK  | 335 | ■ RM264360UTGY | 341 | ■ RM354060GY | 336 |
| RC1SLS760A      | 250 | ■ RM1901WT     | 316 | ■ RM264360UTRD | 341 | ■ RM3550GY   | 338 |
| RC1SLS760B      | 250 | ■ RM1902465BK  | 321 | ■ RM264360UTYL | 341 | ■ RM3552GY   | 338 |
| RC1SLS910A      | 250 | ■ RM1902466BK  | 321 | ■ RM264560BK   | 342 | ■ RM360088WT | 314 |
| RC1SLS910B      | 250 | ■ RM1902467BK  | 321 | ■ RM2654GY     | 342 | ■ RM360288WT | 314 |
| RC1SMS1070A     | 250 | ■ RM1905WT     | 316 | ■ RM2655UTGY   | 341 | ■ RM360388WT | 314 |
| RC1SMS1070B     | 250 | ■ RM1906WT     | 316 | ■ RM267360BK   | 336 | ■ RM3958GY   | 338 |
| RC1SMS610A      | 250 | ■ RM1933WT     | 316 | ■ RM2674BK     | 336 | ■ RM3964BG   | 338 |
| RC1SMS610B      | 250 | ■ RM1934WT     | 316 | ■ RM2882CL     | 315 | ■ RM3964DGN  | 338 |
| RC1SMS760A      | 250 | ■ RM1938WT     | 316 | ■ RM2884CL     | 315 | ■ RM4091GY   | 254 |
| RC1SMS760B      | 250 | ■ RM1962RD     | 316 | ■ RM2885WT     | 315 | ■ RM4091WT   | 254 |
| RC1SMS910A      | 250 | ■ RM1963RD     | 316 | ■ RM295073BK   | 337 | ■ RM450088BG | 256 |
| RC1SMS910B      | 250 | ■ RM1964RD     | 316 | ■ RM295073BL   | 337 | ■ RM450088BK | 256 |
| ■ RM1305BK      | 343 | ■ RM1965401WT  | 331 | ■ RM295573DBL  | 337 | ■ RM452088BG | 256 |
| ■ RM1307BK      | 343 | ■ RM1966719YL  | 330 | ■ RM2955BG     | 337 | ■ RM452088BK | 256 |
| ■ RM1315BK      | 343 | ■ RM1966RD     | 316 | ■ RM2955BK     | 337 | ■ RM4608BK   | 344 |
| ■ RM1317BK      | 343 | ■ RM1967RD     | 316 | ■ RM2955GY     | 337 | ■ RM4609BK   | 344 |
| ■ RM1779734UTBK | 341 | ■ RM1968RD     | 316 | ■ RM295606GN   | 337 | ■ RM4612BK   | 344 |
| ■ RM1779738BK   | 342 | ■ RM19711257BL | 336 | ■ RM295673DBL  | 337 | ■ RM4613BK   | 344 |
| ■ RM1779739UTBK | 341 | ■ RM19711258GY | 336 | ■ RM2956BG     | 337 | ■ RM4614BK   | 344 |
| ■ RM1779740UTWT | 341 | ■ RM1980602BK  | 336 | ■ RM2956BK     | 337 | ■ RM4615BK   | 344 |
| ■ RM1835528YL   | 327 | ■ RM1993GY     | 333 | ■ RM2956GY     | 337 | ■ RM4616BK   | 344 |
| ■ RM1867531UTBK | 341 | ■ RM2018727BK  | 328 | ■ RM29573DBL   | 337 | ■ RM4617BK   | 344 |
| ■ RM1867532BK   | 342 | ■ RM2018728BK  | 328 | ■ RM2957BG     | 337 | ■ RM4619BK   | 344 |
| ■ RM1867533BK   | 342 | ■ RM2018781BK  | 328 | ■ RM2957BK     | 337 | ■ RM6143YL   | 333 |
| ■ RM1867534BK   | 342 | ■ RM2018806BK  | 328 | ■ RM2957GY     | 337 | ■ RM6144YL   | 333 |
| ■ RM1881749BK   | 322 | ■ RM2026695GY  | 335 | ■ RM2963GY     | 330 | ■ RM6173BK   | 330 |

巻末情報

品名  
インデックス品番  
インデックス

企業理念

本社拠点  
所在地 他

| 品番               | ページ         | 品番         | ページ       | 品番                | ページ               | 品番               | ページ               |         |
|------------------|-------------|------------|-----------|-------------------|-------------------|------------------|-------------------|---------|
| ■ RM6180BK       | 256         | S          | S100E     | 95・101            | SHT1520KSN        | 111              | SLS910PS2200W5L4  | 172     |
| ■ RM6190BK       | 321         |            | S100MCS   | 101               | SHT910KSN         | 111              | SLT310            | 106     |
| ■ RM773488BK     | 256         |            | S100N     | 101               | SKA               | 104・168          | SLT310S           | 106     |
| ■ RM780508PT     | 318         |            | S100NS    | 101               | SKA-S             | 104・168          | SLT360            | 106     |
| ■ RM781588PT     | 318         |            | S100PG    | 101               | SLF310            | 106              | SLT360S           | 106     |
| ■ RM816088BG     | 338         |            | S100PGS   | 101               | SLF310S           | 106              | SLT460            | 106・169 |
| ■ RM816088BN     | 338         |            | S100RS    | 100               | SLF360            | 106              | SLT460CN          | 107     |
| ■ RM817088BG     | 338         |            | S100TPE   | 100               | SLF360S           | 106              | SLT460S           | 106     |
| ■ RM817088BN     | 338         |            | S100TU    | 265               | SLF360S           | 106              | SLT460SCN         | 107     |
| ■ RM9F76CL       | 315         |            | S100U     | 101               | SLF460            | 106・169          | SLT530            | 106     |
| ■ RM9G51CL       | 315         |            | S100US    | 101               | SLF460CN          | 107              | SLT530S           | 106     |
| ■ RM9G52CL       | 315         |            | S100W     | 100               | SLF460S           | 106              | SLT610            | 106・169 |
| ■ RM9G57WT       | 314         |            | S1070     | 155・160           | SLF460SCN         | 107              | SLT610CN          | 107     |
| ■ RM9G58WT       | 314         |            | S1220     | 155・160           | SLF530            | 106              | SLT610S           | 106     |
| ■ RM9G60WT       | 314         |            | S125E     | 95・101            | SLF530S           | 106              | SLT610SCN         | 107     |
| ■ RM9S01YL       | 333         |            | S125MCS   | 101               | SLF610            | 106・169          | SMS1070           | 61・67   |
| ■ RM9T68BK       | 255         |            | S125N     | 101               | SLF610CN          | 107              | SMS1220           | 61・67   |
| ■ RM9W2773DBL    | 343         |            | S125NS    | 101               | SLF610S           | 106              | SMS1220PS1390W4L4 | 172     |
| ■ RM9W27GY       | 343         |            | S125PG    | 101               | SLF610SCN         | 107              | SMS1220PS1390W5L4 | 172     |
| ■ RM9W27YL       | 343         |            | S125R     | 100               | SLLS1220          | 65               | SMS1220PS1590W4L4 | 172     |
| ■ RMFG9S3000GRH  | 318         |            | S125RS    | 100               | SLLS1520          | 65               | SMS1220PS1590W5L4 | 172     |
| ■ RMFG9S3000WVHH | 318         |            | S125TPE   | 100               | SLLS1820          | 65               | SMS1220PS1900W4L4 | 172     |
| ■ RMFG9S3100GRH  | 318         |            | S125TU    | 265               | SLLS910           | 65               | SMS1220PS1900W5L4 | 172     |
| ■ RMFG9S3100WVHH | 318         |            | S125U     | 101               | SLMS1220          | 64               | SMS1220PS2200W4L4 | 172     |
| ■ RMQ410BL       | 325         |            | S125US    | 101               | SLMS1520          | 64               | SMS1220PS2200W5L4 | 172     |
| ■ RMQ410GN       | 325         |            | S1320     | 155               | SLMS1820          | 64               | SMS1520           | 61・67   |
| ■ RMQ410RD       | 325         |            | S150N     | 101               | SLMS760           | 64               | SMS1520PS1390W4L4 | 172     |
| ■ RMQ411BL       | 325         |            | S150R     | 100               | SLS1070           | 63・67            | SMS1520PS1390W5L4 | 172     |
| ■ RMQ412GN       | 325         |            | S150U     | 101               | SLS1220           | 63・67            | SMS1520PS1590W4L4 | 172     |
| ■ RMQ416BL       | 325         |            | S1520     | 155・160           | SLS1220PS1390W4L4 | 172              | SMS1520PS1590W5L4 | 172     |
| ■ RMQ418GN       | 325         |            | S1580     | 155               | SLS1220PS1390W5L4 | 172              | SMS1520PS1900W4L4 | 172     |
| ■ RMQ425BL       | 325         |            | S1830     | 155               | SLS1220PS1590W4L4 | 172              | SMS1520PS1900W5L4 | 172     |
| ■ RMQ426GN       | 325         |            | S610      | 155・160           | SLS1220PS1590W5L4 | 172              | SMS1520PS2200W4L4 | 172     |
| ■ RMQ438GN       | 325         |            | S75       | 100・158・167・180   | SLS1220PS1900W4L4 | 172              | SMS1520PS2200W5L4 | 172     |
| ■ RMQ448GN       | 325         |            | S75Q      | 100・158・167・180   | SLS1220PS1900W5L4 | 172              | SMS1820           | 61・67   |
| ■ RMQ449GN       | 325         |            | S760      | 155・160           | SLS1220PS2200W4L4 | 172              | SMS1820PS1390W4L4 | 172     |
| ■ RMQ460GN       | 325         |            | S800      | 157               | SLS1220PS2200W5L4 | 172              | SMS1820PS1390W5L4 | 172     |
| ■ RMQ550BK       | 324         |            | S910      | 155・160           | SLS1520PS1390W4L4 | 172              | SMS1820PS1590W4L4 | 172     |
| ■ RMQ560BK       | 324         |            | ■ SAKITA2 | 166               | SLS1520PS1590W4L4 | 172              | SMS1820PS1590W5L4 | 172     |
| ■ RMQ570YL       | 324         |            | SAS1220   | 60                | SLS1520PS1900W4L4 | 172              | SMS1820PS1900W4L4 | 172     |
| ■ RMQ580BK       | 324         |            | SAS1520   | 60                | SLS1520PS1900W5L4 | 172              | SMS1820PS2200W4L4 | 172     |
| ■ RMQ590BK       | 324         |            | SAS1820   | 60                | SLS1520PS2200W4L4 | 172              | SMS1820PS2200W5L4 | 172     |
| ■ RMQ595BK       | 324         |            | SAS610    | 60                | SLS1520PS2200W5L4 | 172              | SMS610            | 61・67   |
| ■ RMQ610YL       | 331         |            | SAS760    | 60                | SLS1820           | 63・67            | SMS760            | 61・67   |
| ■ RMQ620GN       | 331         |            | SAS910    | 60                | SLS1820PS1390W4L4 | 172              | SMS910            | 61・67   |
| ■ RMQ620PK       | 331         | SAS910     | 60        | SLS1820PS1390W5L4 | 172               | SMS910PS1390W4L4 | 172               |         |
| ■ RMQ630BL       | 331         | SBS1220    | 62        | SLS1820PS1590W4L4 | 172               | SMS910PS1390W5L4 | 172               |         |
| ■ RMQ75006YL     | 324         | SBS1520    | 62        | SLS1820PS1590W5L4 | 172               | SMS910PS1590W4L4 | 172               |         |
| ■ RMQ800WT       | 325         | SBS1820    | 62        | SLS1820PS1900W4L4 | 172               | SMS910PS1590W5L4 | 172               |         |
| ■ RMQ810YL       | 325         | SBS760     | 62        | SLS1820PS1900W5L4 | 172               | SMS910PS2200W4L4 | 172               |         |
| ■ RMQ820BL       | 325         | SBS910     | 62        | SLS1820PS2200W4L4 | 172               | SMS910PS2200W5L4 | 172               |         |
| ■ RMQ850GN       | 326         | SD22       | 108・168   | SLS1820PS2200W5L4 | 172               | SOAR-T100B-10    | 265               |         |
| ■ RMQ851GN       | 326         | SDB        | 108・159   | SLS1820PS2200W5L4 | 172               | SOAR-T100B-20    | 265               |         |
| ■ RMQ852WT       | 326         | SDT        | 157       | SLS610            | 63・67             | SOAR-T100B-30    | 265               |         |
| ■ RMQ853WT       | 326         | SFPSI2     | 105・170   | SLS760            | 63・67             | SOAR-T125B-10    | 265               |         |
| ■ RMQ90088YL     | 326         | SH100KSN   | 110       | SLS910            | 63・67             | SOAR-T125B-20    | 265               |         |
| ■ RMQ950YL       | 326         | SH150KSN   | 110       | SLS910PS1390W4L4  | 172               | SOAR-T125B-30    | 265               |         |
| ■ RMSJSD         | 336         | SH200KSN   | 110       | SLS910PS1390W5L4  | 172               | SOAR-T125B-30    | 265               |         |
| ROD1320          | 108・159・168 | SH250KSN   | 110       | SLS910PS1590W4L4  | 172               | SODFJV4          | 281               |         |
| ROD1580          | 108・159・168 | SH300KSN   | 110       | SLS910PS1590W5L4  | 172               | SODFSV4          | 281               |         |
| ROD1900          | 108・168     | SH350KSN   | 110       | SLS910PS1900W4L4  | 172               | ■ SOESTIJ18V4    | 281               |         |
| ROD855           | 108・168     | SHT1220KSN | 111       | SLS910PS1900W5L4  | 172               | ■ SOESTIS24V4    | 281               |         |
| RODT             | 108・159・168 |            |           | SLS910PS2200W4L4  | 172               | ■ SOESTJ18V4     | 281               |         |
| RSMS910A         | 95          |            |           |                   |                   |                  |                   |         |
| RSMS910B         | 95          |            |           |                   |                   |                  |                   |         |

巻末情報

品名  
インデックス

品番  
インデックス

企業理念

本社拠点  
所在地 他

# 品番インデックス

| 品番           | ページ        | 品番                | ページ        | 品番                | ページ | 品番                | ページ |
|--------------|------------|-------------------|------------|-------------------|-----|-------------------|-----|
| ■ SOESTS24V4 | 281        | SS910             | 51・114~116 | TS-LW1-EC         | 261 | TT46SULS152U4D4   | 219 |
| ■ SOESVJ20V4 | 281        | SSMP1330          | 110        | TS-LW1-HV         | 261 | TT46SULS182U4D4   | 219 |
| ■ SOESVS26V4 | 281        | SSMP1540          | 110        | TS-ST1-HV         | 262 | ■ TT49MQLS122U4D4 | 225 |
| ■ SOMLTSEVJ  | 279        | SSMP1840          | 110        | TS-TA1-HV         | 262 | ■ TT49MQLS152U4D4 | 225 |
| ■ SOMLTSEVS  | 279        | SSS1220           | 59         | ■ TT34MQMS122U3D4 | 224 | ■ TT49MQLS182U4D4 | 225 |
| ■ SPLMS1220  | 174        | SSS1520           | 59         | ■ TT34MQMS152U3D4 | 224 | TT49SELS122M4D4   | 221 |
| ■ SPLMS610   | 174        | SSS1820           | 59         | ■ TT34MQMS182U3D4 | 225 | TT49SELS152M4D4   | 221 |
| SRASWT1A-□   | 263        | SSS610            | 59         | ■ TT34PRMS122U3D4 | 222 | TT49SELS182M4D4   | 221 |
| SRASWT1AS-□  | 263        | SSS760            | 59         | ■ TT34PRMS152U3D4 | 222 | TT49SULS122M4D4   | 221 |
| SRASWT1B-□   | 263        | SSS910            | 59         | ■ TT34PRMS182U3D4 | 223 | TT49SULS152M4D4   | 221 |
| SRASWT1BS-□  | 263        | SST1220KSN        | 111        | TT34SEMS122M3D4   | 220 | TT49SULS182M4D4   | 221 |
| SRASWT1D-□   | 263        | SST1520KSN        | 111        | TT34SEMS152M3D4   | 220 | TTR125            | 304 |
| SRASWT1DS-□  | 263        | SST910KSN         | 111        | TT34SEMS182M3D4   | 221 | TTR75             | 304 |
| SRASWT1E-□   | 263        | ST1220            | 93         | TT34SEMS122U3D4   | 218 | TTRMIX            | 304 |
| SRASWT1ES-□  | 263        | ST1520            | 93         | TT34SEMS152U3D4   | 218 | TUASWT1A          | 263 |
| SRASWT1M-□   | 263        | ST910             | 93         | TT34SEMS182U3D4   | 219 | TUASWT1AS         | 263 |
| SRASWT1MS-□  | 263        | STP1390           | 93         | TT34SUMS122M3D4   | 220 | TUASWT1B          | 263 |
| SRASWT2A-□   | 263        | STP1590           | 93         | TT34SUMS152M3D4   | 220 | TUASWT1BS         | 263 |
| SRASWT2AS-□  | 263        | STP1900           | 93         | TT34SUMS182M3D4   | 221 | TUASWT1D          | 263 |
| SRASWT2B-□   | 263        | STP2200           | 93         | TT34SUMS122U3D4   | 218 | TUASWT1DS         | 263 |
| SRASWT2BS-□  | 263        | ■ SX3LDIVP        | 174        | TT34SUMS152U3D4   | 218 | TUASWT1E          | 263 |
| SRASWT2D-□   | 263        | ■ SX3SDIVP        | 174        | TT34SUMS182U3D4   | 219 | TUASWT1ES         | 263 |
| SRASWT2DS-□  | 263        | ■ SX6LDIVP        | 174        | ■ TT37PRMS122U4D4 | 222 | TUASWT1M          | 263 |
| SRASWT2E-□   | 263        | ■ SX6SDIVP        | 174        | ■ TT37PRMS152U4D4 | 222 | TUASWT1MS         | 263 |
| SRASWT2ES-□  | 263        | ■ SXR3TOTE        | 174        | ■ TT37PRMS182U4D4 | 223 | TUASWT2A          | 263 |
| SRASWT2M-□   | 263        | ■ SXR6TOTE        | 174        | TT37SEMS122U4D4   | 218 | TUASWT2AS         | 263 |
| SRASWT2MS-□  | 263        | ■ SXR9TOTE        | 174        | TT37SEMS152U4D4   | 218 | TUASWT2B          | 263 |
| SRASWT3A-□   | 264        | ■ SXRS39C-STANOH1 | 356        | TT37SEMS182U4D4   | 219 | TUASWT2BS         | 263 |
| SRASWT3AS-□  | 264        | ■ SXRS42C-STANOH1 | 356        | TT37SUMS122U4D4   | 218 | TUASWT2D          | 263 |
| SRASWT3B-□   | 264        | ■ SXTBR           | 174        | TT37SUMS152U4D4   | 218 | TUASWT2DS         | 263 |
| SRASWT3BS-□  | 264        |                   |            | TT37SUMS182U4D4   | 219 | TUASWT2E          | 263 |
| SRASWT3D-□   | 264        |                   |            | ■ TT40MQLS122U3D4 | 225 | TUASWT2ES         | 263 |
| SRASWT3DS-□  | 264        |                   |            | ■ TT40MQLS152U3D4 | 225 | TUASWT2M          | 263 |
| SRASWT3E-□   | 264        |                   |            | ■ TT40MQLS182U3D4 | 225 | TUASWT2MS         | 263 |
| SRASWT3M-□   | 264        |                   |            | ■ TT40MQMS122U4D4 | 224 | TUASWT3A          | 264 |
| SRASWT3MS-□  | 264        |                   |            | ■ TT40MQMS152U4D4 | 224 | TUASWT3AS         | 264 |
| SRASWT4A-□   | 264        |                   |            | ■ TT40MQMS182U4D4 | 225 | TUASWT3B          | 264 |
| SRASWT4AS-□  | 264        |                   |            | ■ TT40PRLS122U3D4 | 223 | TUASWT3BS         | 264 |
| SRASWT4B-□   | 264        |                   |            | ■ TT40PRLS152U3D4 | 223 | TUASWT3D          | 264 |
| SRASWT4BS-□  | 264        |                   |            | ■ TT40PRLS182U3D4 | 223 | TUASWT3DS         | 264 |
| SRASWT4D-□   | 264        |                   |            | TT40SELS122U3D4   | 219 | TUASWT3E          | 264 |
| SRASWT4DS-□  | 264        |                   |            | TT40SELS152U3D4   | 219 | TUASWT3ES         | 264 |
| SRASWT4E-□   | 264        |                   |            | TT40SELS182U3D4   | 219 | TUASWT3M          | 264 |
| SRASWT4ES-□  | 264        |                   |            | TT40SEMS122M4D4   | 220 | TUASWT3MS         | 264 |
| SRASWT4M-□   | 264        |                   |            | TT40SEMS152M4D4   | 220 | TUASWT4A          | 264 |
| SRASWT4MS-□  | 264        |                   |            | TT40SEMS182M4D4   | 221 | TUASWT4AS         | 264 |
| SRASWT5A-□   | 265        |                   |            | TT40SULS122U3D4   | 219 | TUASWT4B          | 264 |
| SRASWT5AS-□  | 265        |                   |            | TT40SULS152U3D4   | 219 | TUASWT4BS         | 264 |
| SRASWT5B-□   | 265        |                   |            | TT40SULS182U3D4   | 219 | TUASWT4D          | 264 |
| SRASWT5BS-□  | 265        |                   |            | TT40SUMS122M4D4   | 220 | TUASWT4DS         | 264 |
| SRASWT5D-□   | 265        |                   |            | TT40SUMS152M4D4   | 220 | TUASWT4E          | 264 |
| SRASWT5DS-□  | 265        |                   |            | TT40SUMS182M4D4   | 221 | TUASWT4ES         | 264 |
| SRASWT5E-□   | 265        |                   |            | TT43SELS122M3D4   | 221 | TUASWT4M          | 264 |
| SRASWT5ES-□  | 265        |                   |            | TT43SELS152M3D4   | 221 | TUASWT4MS         | 264 |
| SRASWT5M-□   | 265        |                   |            | TT43SELS182M3D4   | 221 | TUASWT5A          | 265 |
| SRASWT5MS-□  | 265        |                   |            | TT43SULS122M3D4   | 221 | TUASWT5AS         | 265 |
| SRC-1        | 354        |                   |            | TT43SULS152M3D4   | 221 | TUASWT5B          | 265 |
| SRC-2        | 354        |                   |            | TT43SULS182M3D4   | 221 | TUASWT5BS         | 265 |
| SRC-3        | 354        |                   |            | ■ TT46PRLS122U4D4 | 223 | TUASWT5D          | 265 |
| SS1220       | 51・114~116 |                   |            | ■ TT46PRLS152U4D4 | 223 | TUASWT5DS         | 265 |
| SS1820       | 51・114~116 |                   |            | ■ TT46PRLS182U4D4 | 223 | TUASWT5E          | 265 |
| SS610        | 51・114~116 |                   |            | ■ TT46SELS122U4D4 | 219 | TUASWT5ES         | 265 |
| SS760        | 51・114~116 |                   |            | TT46SELS152U4D4   | 219 | TUASWT5M          | 265 |
|              |            |                   |            | TT46SELS182U4D4   | 219 | TUASWT5MS         | 265 |
|              |            |                   |            | TT46SULS122U4D4   | 219 |                   |     |

## T

|           |         |
|-----------|---------|
| TAPABS2   | 103・180 |
| TAPABS8   | 103・180 |
| TAPAL2    | 103     |
| TAPAL8    | 103     |
| TAPSUS2   | 103     |
| TAPSUS8   | 103     |
| TB22      | 108・168 |
| TBLS      | 108・168 |
| TBMS      | 108・168 |
| ■ TF10020 | 312     |
| ■ TF10023 | 312     |
| ■ TF10030 | 312     |
| ■ TF10033 | 312     |
| ■ TF10040 | 312     |
| ■ TF10043 | 312     |
| ■ TF10050 | 312     |
| ■ TF10053 | 312     |
| ■ TF10073 | 313     |
| ■ TF10083 | 313     |
| ■ TF10400 | 312     |
| ■ TF12640 | 313     |
| ■ TF12643 | 313     |
| ■ TF12670 | 313     |
| ■ TF12673 | 313     |
| ■ TF70280 | 313     |
| ■ TF70290 | 313     |
| ■ TF70382 | 312     |
| ■ TF70388 | 312・313 |
| TS-AS1-EC | 262     |
| TS-CM1-EC | 262     |
| TS-CM1-HV | 262     |
| TS-FP1-EC | 262     |
| TS-FP1-HV | 262     |

巻末情報

品名  
インデックス

品番  
インデックス

企業理念

本社拠点  
所在地 他



品番                      ページ

## V

|             |     |
|-------------|-----|
| VAN5NT1302Q | 346 |
| VAN5NT1304Q | 346 |
| VAN5NT1312Q | 346 |
| VAN5NT1314Q | 346 |
| VAN5NT1402Q | 346 |
| VAN5NT1404Q | 346 |
| VAN5NT1412Q | 346 |
| VAN5NT1414Q | 346 |
| VAN5NT1502Q | 346 |
| VAN5NT1504Q | 346 |
| VAN5NT1512Q | 346 |
| VAN5NT1514Q | 346 |
| VANGNTR01Q  | 347 |
| VANGNTR02Q  | 347 |
| VANGNTR1Q   | 347 |
| VANGNTR2Q   | 347 |
| VAP5PT01Q   | 347 |
| VAP5PT02Q   | 347 |
| VAP5PT03Q   | 347 |
| VAP5PT1Q    | 347 |
| VAP5PT2Q    | 347 |
| VAP5PT3Q    | 347 |
| VASGNTC1315 | 347 |
| VASGNTC1317 | 347 |
| VGEM1150    | 350 |
| VGEM300     | 350 |
| VGES305     | 350 |
| VGES505     | 350 |

## W

|             |     |
|-------------|-----|
| W1220       | 162 |
| W1220×H1870 | 162 |
| W1870       | 162 |
| W910        | 162 |
| W910×H1870  | 162 |
| WS1220      | 162 |
| WS910       | 162 |

|               |
|---------------|
| 卷末情報          |
| 品名<br>インデックス  |
| 品番<br>インデックス  |
| 企業理念          |
| 本社拠点<br>所在地 他 |



## ERECTA VISION

### 空間にいのちを吹き込む

たとえば、厳しい安全管理が求められる調理空間で、いつでも温かい食事を提供できる。衛生管理の徹底された医療空間で、スムーズな対応ができる。キッチンやリビングなど毎日を過ごす生活空間で、自分らしく心地いい暮らしをかたちにできる。

エレクターが創り、お届けしているのは、そんな社会のあらゆる空間を「価値ある場所」にするための製品やサービスです。

何もなかった空間に、私たちの製品が置かれた時、そこで日常が生まれ、人々の笑顔や幸せが次々と生まれていく。エレクターはその喜びの輪を日本へ、世界へと広がっていきます。

## ERECTA PRIDE

### 時を超える信頼 TIMELESS TRUST

決して壊れないという安心。いつまでも色褪せない喜び。製品やサービスを通して約束するその「品質」が、エレクターへの揺るぎない信頼につながります。

だからこそ私たちは、時代や国境を越えて機能性、安全性、機能美に優れたものづくりに取り組み、お客様はもちろん、パートナーや従業員を含めたステークホルダーとの末永い関係を築いていきます。

## ERECTA SPIRIT

- 冒険心** 現状に満足せず、新たな感動を切り拓く冒険者でよう。
- 挑戦心** 常識の壁を恐れず、まだ見ぬ用途提案や商品開発に挑もう。
- 向上心** 品質や安全性のさらなる向上を目指して創意工夫しよう。
- 貢献心** お客様の想いやニーズに、おもてなしの心で貢献しよう。



## ●営業に関するお問い合わせは

### ■ 札幌オフィス

〒060-0004 北海道札幌市中央区北4条西4-1-7 MMS札幌駅前ビル1F  
TEL.011-804-8557 / FAX.050-3737-0496

### ■ 仙台オフィス

〒980-0021 宮城県仙台市青葉区中央2-8-11 プレミアムグリーンヒルズ5F  
TEL.050-6865-3453 / FAX.050-3852-0597

### ■ 名古屋オフィス

〒460-0008 愛知県名古屋市中区栄3-15-33 栄ガスビル13F  
TEL.052-855-3943 / FAX.050-3737-2874

### ■ 大阪オフィス

〒542-0081 大阪府大阪市中央区南船場4-12-12 ニッセイ心斎橋ウェスト6F  
TEL.06-6258-5855 / FAX.06-6258-5531

### ■ 広島オフィス

〒732-0057 広島県広島市東区二葉の里3-5-7 GRANODE広島3F  
TEL.082-506-1653 / FAX.050-3737-2821

### ■ 福岡オフィス

〒810-0001 福岡県福岡市中央区天神1-4-1 西日本新聞会館16F(天神スカイホール内)  
TEL.092-736-7461 / FAX.050-3737-2803

### ■ 本社

〒153-0051 東京都目黒区上目黒2-1-1 中目黒GTタワー14F  
TEL.03-6742-0355〜7 / FAX.03-6742-0387

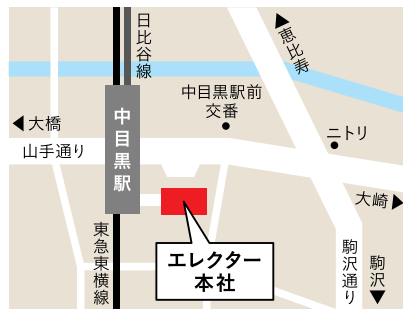
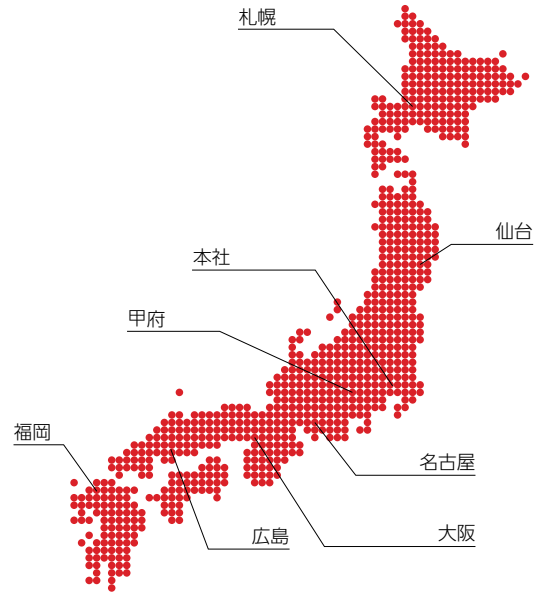

●加盟団体 一般社団法人日本厨房工業会

### ■ 甲府 (設計・製造・生産・品質管理、物流センター)

〒400-0834 山梨県甲府市落合町817  
TEL.055-241-6261(代) / FAX.055-220-2006



## ●環境への取り組み

冒険と新天地を目指す「マルコポーロのように」を理念としている当社にとって、環境向上は地球に住む全ての人の自覚が不可欠と考えます。会社をあげて社員一人ひとりが率先して自ら責任を持ち、積極的に取り組むことこそが明日の地球を想う一歩であると確信します。



環境に配慮したグリーン購入法適合商品にはこのマークが表示されています。



地球上に優しい植物油インキを使用しております。この植物油インキマークは印刷インキ工業連合会認定マークです。



## ●ピンクリボン運動への取り組み

ピンクリボン運動は、乳がんの早期発見・検診・治療の大切さを伝えるために、米国で1980年代から盛んになった運動です。エレクターでは、ピンクリボン製品の売り上げ金の一部を財団に寄付することにより、乳がんの早期発見・検診・治療の大切さを伝えるピンクリボン運動を応援しています。



エレクター・ピンクリボン製品 温冷配膳車 [MOG smile]



- ご使用前に必ず取扱説明書をお読みのうえ、正しくお使いください。
- 製品の色は印刷により実際の色とは異なって見える場合があります。
- 製品の寸法等、詳細につきましては図面をご請求のうえ、ご確認ください。
- ご注文の際には必ず在庫をご確認ください。
- 大量のお引合い等の場合には、取扱店または弊社までお早めにご相談ください。
- 製品に万が一不良品があった場合や発送ミスがあった場合には、取扱店または弊社営業担当者までご連絡ください。また、輸送中の事故と考えられる場合には、まず配送店とお打ち合わせしたのち、取扱店または弊社営業担当者までご連絡のうえご返品ください。その他の責はご容赦願います。
- 返送先/佐川急便山梨店止 エレクター株式会社甲府ディストリビューションセンター気付
- ※本社および各支店・営業所へのご返送は固くお断りします。

- 製品改良のための仕様の一部変更や、価格改定を予告なく行う場合があります。
- 消費税、運賃、搬入組み立て費用は含まれておりません。
- 表示価格は希望小売価格(消費税別)となります。
- 本カタログ掲載内容及び価格は、2024年1月現在のものです。



# ERECTA

お取り扱い店

エレクター株式会社

<https://www.erecta.co.jp>

